



GRAVEUR DE DVB-T HDD/DVD

MANUEL DU PROPRIÉTAIRE

MODÈLE: RHT297H
RHT298H

Veuillez lire l'ensemble des instructions de ce manuel
attentivement avant de raccorder de mettre un fonctionnement
ou de régler cet appareil.

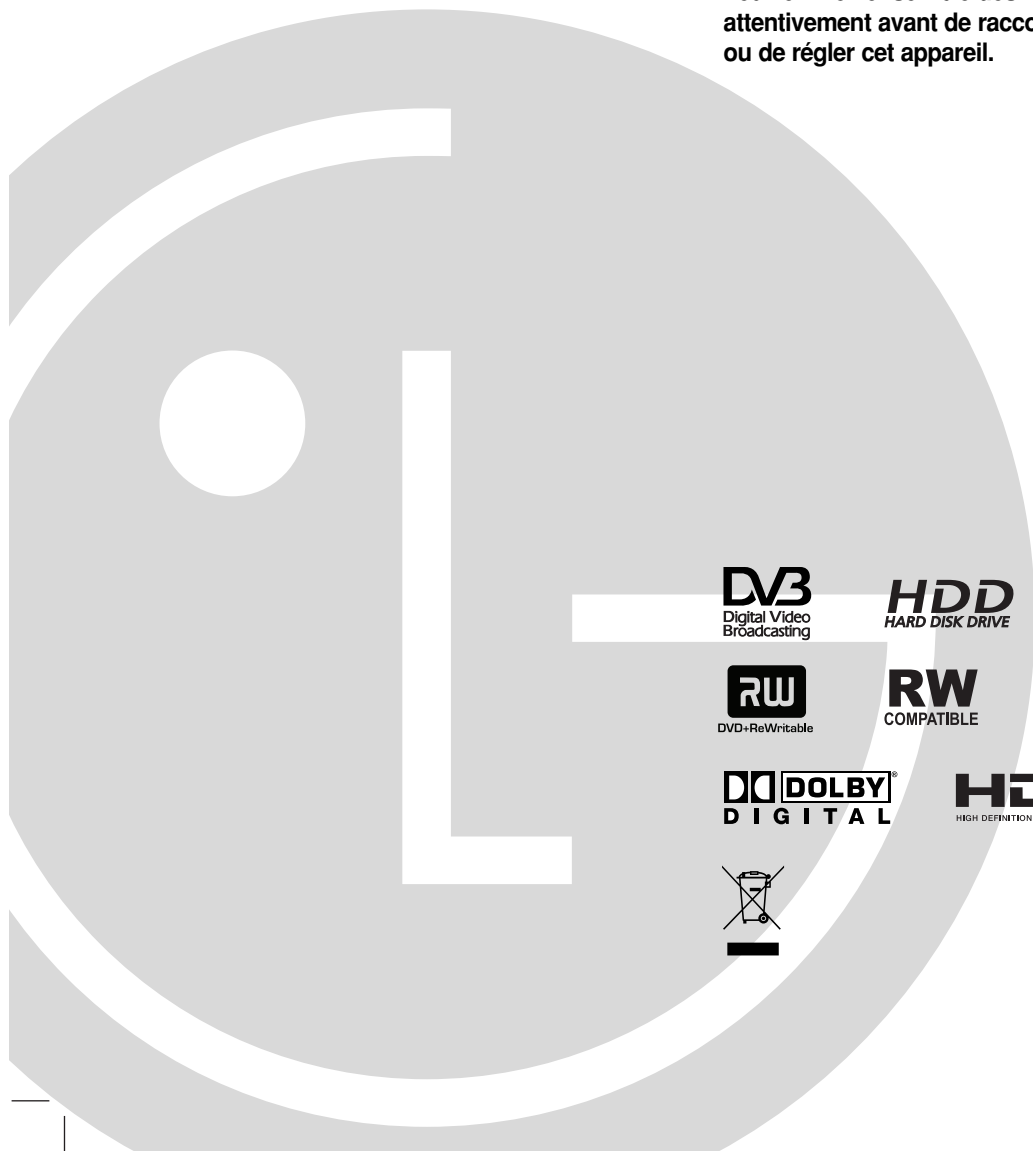

The Clear Choice In Digital Video™



ATTENTION

RISQUE DE CHOC ÉLECTRIQUE. NE PAS OUVRIR.



Avertissement: Afin de réduire le risque de choc électrique, ne pas ouvrir le boîtier de protection. L'appareil ne comprend aucun élément pouvant être réparé par l'utilisateur. Toute réparation doit être faite par un personnel qualifié.



Le symbole du flash lumineux en forme de flèche dans un triangle équilatéral indique à l'utilisateur la présence dans l'appareil, d'éléments à haute tension non-isolés, d'une puissance suffisante pour provoquer un choc électrique.



Le point d'exclamation dans un triangle équilatéral indique à l'utilisateur la présence, dans le guide accompagnant le produit, d'instructions importantes relatives au fonctionnement et à l'entretien (SAV).

ATTENTION: Afin d'éviter tout risque d'incendie ou de choc électrique, ne pas exposer ce produit à la pluie ou à la moisissure.

ATTENTION: Ne pas installer cet équipement à un endroit confiné tel qu'une bibliothèque ou similaire.

ATTENTION:

Ne pas bloquer les ouvertures d'aération. Installez l'appareil en respectant les instructions du constructeur.

Les fentes et les ouvertures de l'appareil ont été conçues pour assurer une bonne ventilation et un bon fonctionnement du produit en le protégeant de toute surchauffe.

Les ouvertures ne doivent jamais être bloquées en installant le produit sur un lit, un canapé, un tapis ou sur toute autre surface similaire. Cet appareil ne doit pas être installé dans un emplacement fermé comme une bibliothèque ou une étagère à moins que vous assuriez une ventilation particulière ou que les instructions de constructeur l'autorisent.

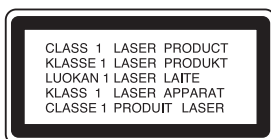

ATTENTION:

RADIATIONS LASER DE CATÉGORIE 3B VISIBLES ET INVISIBLES LORSQUE LE BOÎTIER EST OUVERT OU LORSQUE LES CROCHETS SONT DÉFECTUEUX. ÉVITEZ DE REGARDER DIRECTEMENT LE FAISCEAU.

ATTENTION:

Ce produit est doté d'une technologie Laser. Pour garantir une utilisation convenable du produit, veuillez lire le manuel de l'utilisateur attentivement et le conserver pour référence future. Si l'appareil doit être réparé, contactez un centre de réparation agréé.

Effectuer des contrôles, des réglages ou toute autre manipulation autre que celles spécifiées dans le présent manuel peut entraîner une exposition dangereuse à des radiations.

Afin d'éviter toute exposition directe avec le faisceau laser, ne pas essayer d'ouvrir le boîtier. Les rayons sont visibles lorsque le boîtier est ouvert. Ne pas regarder le faisceau laser.

AVERTISSEMENT: Cet appareil ne doit pas rentrer en contact avec de l'eau (suintement ou éclaboussure). Les objets contenant des substances liquides, comme des vases, ne doivent pas être placés sur l'appareil.

AVERTISSEMENT concernant le câble d'alimentation.

Il est conseillé de brancher la plupart des appareils électroménagers sur un circuit dédié;

C'est-à-dire, un circuit qui est relié uniquement à cet appareil et qui n'a pas d'autres prises ni d'autres circuits de dérivation. Vérifiez la page concernant ce sujet dans le présent manuel.

Ne pas surcharger les prises murales. Des prises murales surchargées, mal fixées ou endommagées, les rallonges électriques, les câbles d'alimentation élimés, le revêtement abîmé ou déchiré des fils électriques, constituent un danger. Chacun de ces facteurs peut provoquer un choc électrique ou un incendie. Examinez périodiquement le câble d'alimentation de votre appareil, et s'il présente des signes de détérioration, débranchez-le et cessez d'utiliser l'appareil. Faites remplacer le câble d'alimentation par un réparateur agréé.

Protégez le câble d'alimentation de mauvais traitements physiques ou mécaniques. Evitez qu'il ne soit tordu, vrillé, pincé, coincé dans une porte ou que l'on marche dessus. Faites particulièrement attention aux prises, et à l'endroit où le câble sort de l'appareil.

Pour déconnecter l'appareil du réseau électrique, retirez la prise du câble d'alimentation. Lors de l'installation de l'appareil, assurez-vous que la prise soit facilement accessible.



Élimination de votre ancien appareil

1. Ce symbole, représentant une poubelle sur roulettes barrée d'une croix, signifie que le produit est couvert par la directive européenne 2002/96/EC.
2. Les éléments électriques et électroniques doivent être jetés séparément, dans les vide-ordures prévus à cet effet par votre municipalité.
3. Une élimination conforme aux instructions aidera à réduire les conséquences négatives et les risques éventuels pour l'environnement et la santé humaine.
4. Pour plus d'information concernant l'élimination de votre ancien appareil, veuillez contacter votre mairie, le service des ordures ménagères ou encore la magasin où vous avez acheté ce produit.



Ce produit a été fabriqué en conformité avec les directives européennes 89/336/EEC, 93/68/EEC et 2006/95/EC.

Contenus

Introduction	4-9
À propos de l'affichage du symbole \odot	4
Symboles utilisés dans ce manuel	4
Remarques sur les Disques	4
Disques lisibles et disques enregistrables	5
Disques lisibles	6
Code Régional	6
Disponibilité des fonctionnalités de copie ou de déplacement	6
À propos du lecteur de disque dur intégré	7
Fonctionnement de la télécommande	7
Panneau avant	8
Télécommande	9
Branchements et réglages	10-27
Panneau arrière	10
Généralités sur la connexion	11
Branchement à une antenne	11
Raccordements à votre téléviseur	12
Connexion HDMI	13
Raccordement à un amplificateur	14
Raccordement à d'autres appareils audio/vidéo (A/V)	15-16
Configuration Auto	16
Utilisation du Menu Accueil	17
Réglages initiaux	17
Fonctionnement général	17
Réglages généraux	18-21
Program. Auto.	18
Ajout manuel de chaînes	18
Éditer un programme	19-20
Réglage automatique de l'heure /	
Réglage manuel de l'heure	20
Format de l'image / Connection AV2	20
Mode économique	21
Alimentation antenne 5V / Initialisation	21
Réglage de la langue	21
Menu d'affichage	21
Langu. Menu disque/audio/soustitres	21
DTV Audio / Sous titre DTV / Sous titre DivX	21
Réglages audio	22
Dolby Digital / DTS / MPEG	22
Fréquence d'échantillonnage	22
DRC [Réglage de la compression dynamique]	22
Vocal (Voix)	22
Réglage du verrouillage enfants (commande parentale)	22-23
Verrouillage Système	22
DVD Niv. contrôle parental	22
Classement du DTV	23
Réglage du mot de passe	23
Code de région	23
Code d'enregistrement DivX	23
Réglages de l'enregistrement	24
Mode d'enregistrement / Format de l'image	24
Enreg. DV Audio / Enreg. TV Audio	24
Chapitrage auto / Enregistrement AV2	24
Timeshift / MPEG4	24
Format sortie vidéo	24
Réglages du disque	25-26
Formater le disque	25
Finalisation	25
Nommer le disque / Protection du disque /	
PBC (Commande de lecture)	26
Affichage de l'information	27
Affichage de l'information lors du visionnage TV	27
Affichage à l'écran des informations du disque	27
Visionnage TV	28-30
Guide de programmes (seulement programmes	
numériques)	28
Sélection du programme	29
Liste de programmes	29
Utilisation du télétexte	30
Lecture	31-41
Fonctions de lecture de base	31-34
Lecture d'un fichier de cinéma DivX	35
Lecture d'un CD Audio ou d'un fichier MP3/WMA	36
Lecture programmée de disques CD Audio et de	
fichiers MP3/WMA	37
Visionnement d'un fichier JPEG	38-39
Édition d'un fichier MP3/WMA, JPEG ou DivX	40-41
Enregistrement	42-49
À propos de l'enregistrement DVD	42
À propos de l'enregistrement sur le disque dur (HDD)	42
Timeshift (Lecture différée)	43
Enregistrement de base d'un téléviseur	44
Enregistrement instantané par minuterie	44
Enregistrement programmé	45
Vérification des détails de l'enregistrement programmé	46
Enregistrement à partir d'une entrée extérieure	47
Enregistrement et lecture simultanés	47
Lecture d'un autre titre pendant l'enregistrement	47
Time Slip	47
Enregistrement MPEG4	48
Enregistrement à partir d'une entrée VN	49
Édition	50-57
Vue d'ensemble du menu liste de titres et liste de chapitres	50
Disque dur, mode VR: Édition du contenu original	
et de la liste de lecture	51
Ajout de repères de chapitres	51
Modification des vignettes de titres	51
Création d'une nouvelle liste de lecture	52
Ajout de titres/chapitres supplémentaires à la liste de lecture	52
Effacement d'un titre/chapitre du contenu original	
ou de la liste de lecture	53
Effacement d'une partie	53
Attribution d'un nom à un titre	54
Recherche Temps	54
Genre	55
Combinaison de deux titres en un	55
Combinaison de deux chapitres en un	55
Diviser Un Titre en Deux	56
Déplacement d'un chapitre sur la liste de lecture	56
Masquage d'un chapitre/titre	57
Protection d'un titre	57
Fonctionnalités supplémentaires pour DVD	
enregistrables	57
Copie	58-60
Avant d'effectuer une copie	58
Copie à partir du disque dur vers un DVD	59
Copie à partir d'un DVD sur un disque dur	59
Copie à une touche (du disque dur vers un DVD)	60
Copie à une touche (du DVD vers le disque dur)	60
Référence	61-66
Informations Supplémentaires	61
Visionnement du menu liste de titres affiché sur	
d'autres graveurs ou lecteurs de DVD	61
Lecture de vos enregistrements sur d'autres	
lecteurs de DVD (finalisation d'un disque)	61
Codes des langues	62
Code des régions	62
Utilisation de votre téléviseur à l'aide de la	
télécommande fournie	63
Dépannage	64-65
Spécifications	66

Introduction

Pour assurer une utilisation appropriée de l'appareil, veuillez lire ce manuel du propriétaire soigneusement et le conserver pour une référence ultérieure.

Ce manuel fournit des informations sur le fonctionnement et l'entretien de votre graveur. Si l'unité a besoin d'entretien, contactez un centre de service technique agréé

À propos de l'affichage du symbole

Il se peut que “” apparaisse sur l'affichage de votre téléviseur pendant son fonctionnement. Cela indique que la fonction spécifiée dans le manuel de l'utilisateur n'est pas disponible sur cet appareil.

Symboles utilisés dans ce manuel

Remarque:

Indique des remarques particulières et des caractéristiques du fonctionnement.

Conseil:

Indique des conseils et des idées qui facilitent le travail.

Une section dont le titre contient l'un des symboles suivants ne concerne que le disque représenté par le symbole en question.

HDD Titres enregistrés sur le disque dur (HDD)

DVD ALL Tous les disques DVD listés ci-après.

RAM Disque DVD-RAM.

-RW_{VR} Disques DVD-RW avec mode d'enregistrement vidéo (EV)

-RW_{Video} Disques DVD-RW avec mode d'enregistrement Vidéo

+RW Disques DVD+RW

-R Disques DVD-R

+R Disques DVD+R (DL)

DVD Disques DVD-Vidéo

VCD Disques CD Vidéo

ACD Disques CD Audio

DivX Fichiers DivX

MP3 Fichiers MP3

WMA Fichiers WMA

JPEG Fichiers JPEG

Remarques sur les Disques

Manipulation des disques

Ne touchez pas la face enregistrée du disque.

Prenez le disque par les bords, de manière à ne pas laisser vos empreintes digitales sur la surface. Ne collez jamais d'étiquette ni de ruban adhésif sur le disque.

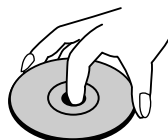

Stockage des disques

Après la lecture, gardez le disque dans sa pochette. N'exposez pas le disque à la lumière directe du soleil, ni à des sources de chaleur ; ne le laissez pas non plus à l'intérieur d'une voiture garée sous la lumière directe du soleil.

Nettoyage des disques

Les empreintes digitales et la poussière sur la surface du disque peuvent réduire la qualité de l'image et distordre le son. Pour éviter cela, nettoyez le disque avant la lecture, au moyen d'un chiffon propre. Essayez le disque en allant du centre vers la périphérie.

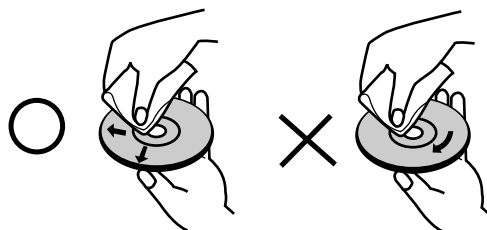

N'utilisez pas de dissolvants forts tels que l'alcool, la benzine, le diluant, les produits de nettoyage courants, ou les vaporisateurs antistatiques pour les disques de vinyle.

Condensation d'humidité

Ne mettez jamais l'appareil en marche juste après l'avoir déplacé d'un endroit froid à un endroit chaud. Attendez deux ou trois heures avant de le mettre en fonctionnement.

Si vous utilisez ce produit dans une telle situation, vous pouvez endommager les disques et les composants internes.



Qu'est-ce que c'est SIMPLINK ?

Si cette unité et le TV LG doté de SIMPLINK utilisent une connexion HDMI, certaines fonctions de cette unité sont contrôlées par la télécommande du TV.

- Fonctions contrôlables avec la télécommande du TV LG: lecture (play), pause (pause), balayage (scan), saut (skip), arrêt (stop), éteindre (power off), etc.
- Pour plus de détails sur les fonctions SIMPLINK, référez-vous au manuel d'utilisation du TV.
- Les TV LG dotés des fonctions SIMPLINK présentent le logotype illustré ci-dessus.

Disques lisibles et disques enregistrables



DVD-RW (Disque vidéo numérique – Réenregistrable)

- Les disques DVD-RW peuvent être formatés pour un enregistrement en mode EV ou Vidéo.
- Ces disques peuvent être enregistrés à plusieurs reprises. Les enregistrements peuvent être effacés pour enregistrer de nouveau sur le même disque.

[mode EV]

- Les enregistrements peuvent être édités à plusieurs reprises.
- Lisibles seulement sur des lecteurs compatibles avec le mode EV (une fois finalisés).

[mode Vidéo]

- Lisibles sur des lecteurs DVD courants (une fois finalisés)
- Fonctions d'édition limitées



DVD-R (Disque vidéo numérique - Enregistrable)

- Ces disques peuvent être enregistrés une seule fois. Une fois finalisés, les disques DVD-R ne peuvent pas être réenregistrés ni édités.
- Les disques DVD-R peuvent être formatés en mode Vidéo seulement.
- Lisibles sur des lecteurs DVD courants (une fois finalisés)
- Fonctions d'édition limitées



DVD-RAM (DVD - Random Access Memory)

- Les disques DVD-RAM peuvent être formatés pour être enregistrés en mode VR.
- Vous pouvez enregistrer à répétition sur ces disques. Les enregistrements peuvent être effacés, puis vous pouvez de nouveau enregistrer sur le même Disque.
- Peuvent être lus par les lecteurs compatibles DVD-RAM.
- Les enregistrements peuvent être amplement édités.
- Seulement les DVD-RAM de version standard 2.0, 2.1 et 2.2 peuvent être utilisés sur cet appareil.
- Vous ne pouvez pas utiliser de disque DVD-RAM type-cartouche avec cet appareil.



DVD+ReWritable

DVD+RW (Disque vidéo numérique + Réenregistrable)

- Ces disques peuvent être enregistrés à plusieurs reprises. Les enregistrements peuvent être effacés pour enregistrer de nouveau sur le même disque.
- Lisibles sur des lecteurs DVD+RW compatibles (finalisation automatique)
- Les contenus édités peuvent être lus sur des lecteurs DVD+RW compatibles seulement après finalisation.
- Les enregistrements peuvent être édités au niveau des titres/chapitres



DVD+R (Disque vidéo numérique + Enregistrable)

- Ces disques peuvent être enregistrés une seule fois. Une fois finalisés, les disques DVD+R ne peuvent plus être réenregistrés ni édités.
- Lisibles sur des lecteurs DVD+R compatibles (une fois finalisés)
- Les contenus édités ne sont pas compatibles avec les lecteurs DVD+R courants. (Cacher, Combiner des chapitres, Ajouter des repères de chapitre, etc.)
- Fonctions d'édition des titres/ chapitres limitées.



DVD+R DL

DVD+R DL (Disque vidéo numérique + Enregistrable ; Double couche)

- Ces disques peuvent être enregistrés une seule fois. Une fois finalisés, les disques DVD+R DL ne peuvent plus être réenregistrés ni édités.
- La capacité de stockage est presque doublée grâce au média DVD+R à double couche, ce qui permet au consommateur d'enregistrer jusqu'à 8.5GB de vidéo sur un disque DVD+R simple
- Lisibles sur des lecteurs DVD+R DL compatibles (une fois finalisés)
- Les contenus édités ne sont pas compatibles avec les lecteurs DVD+R DL courants. (Cacher, Combiner des chapitres, Ajouter des repères de chapitre, etc.)
- Fonctions d'édition des titres/ chapitres limitées.

Disques DVD enregistrables recommandés

DVD-R	DVD+R	DVD-RW	DVD+RW	DVD+R(DL)	DVD-RAM
Mitsubishi (8x, 16x)	Mitsubishi (8x, 16x)	Mitsubishi (4x)	Mitsubishi (4x)	Mitsubishi (2.4x)	Fujifilm (2x)
That's (8x, 16x)	Ricoh (8x, 16x)	Verbatim (4x)	SONY (2.4x)	Maxell (2.4x)	Mitsubishi (3x)
SONY (16x)	SONY (16x)	JVC (4x)	Verbatim (2.4x)	-	-
-	-	Victor (4x)	Ricoh (2.4x, 4x)	-	-
-	-	Maxell (4x)	-	-	-

Remarque: Si un DVD-RW/DVD+RW a été gravé avec un ordinateur personnel ou un autre graveur de DVD, il n'est pas possible de formater le disque avec ce graveur. Si vous voulez utiliser le disque dans ce graveur, vous devez donc formater le disque avec le graveur d'origine.

Disques lisibles



DVD (disque de 8 cm / 12 cm)

Des disques tels que ceux des films, pouvant être achetés ou loués.



CD Vidéo (VCD) (disque de 8 cm / 12 cm)

Des disques CD VIDÉO ou CD-R/CD-RW au format CD VIDÉO / Super CD VIDÉO



CD Audio (disque de 8 cm / 12 cm)

Des disques CD musique ou CD-R/CD-RW au format CD musique pouvant être achetés.



CD-R/CD-RW (disque de 8 cm / 12 cm)

Des disques CD-R/CD-RW contenant des titres audio, ou des fichiers DivX, MP3, WMA, ou JPEG.

Remarques:

- En fonction des conditions liées à l'équipement d'enregistrement ou aux disques CD-R/RW (ou DVD±R/RW), certains disques CD-R/RW (ou DVD±R/RW) ne peuvent pas être lus par cet appareil.
- Ne collez pas de papier ou d'étiquette sur aucune des deux faces du disque (face étiquetée ou face enregistrée).
- N'utilisez pas de disques ayant des formes irrégulières (par exemple, en forme de cœur ou octogonale). Autrement, cela peut entraîner des défauts de fonctionnement.
- En fonction du logiciel d'enregistrement et de la finalisation, il se peut que certains disques enregistrés (CD-R/RW (ou DVD±R/RW) ne puissent pas être lus.
- Il se peut que les disques DVD-R/RW, DVD+R/RW et CD-R/RW enregistrés à partir d'un ordinateur personnel ou d'un graveur DVD ou CD ne puissent pas être lus s'ils sont endommagés ou sales, ou si la lentille du graveur est sale ou humide.
- Si vous enregistrez un disque à l'aide d'un ordinateur personnel, même si vous le faites sur un format compatible, il se peut qu'il ne puisse pas être lu en raison des réglages du logiciel d'application utilisé pour créer le disque. (Contactez l'éditeur du logiciel pour des informations plus détaillées.)
- Pour assurer une qualité de lecture optimale, ce graveur requiert le respect de certaines normes techniques en matière de disques et d'enregistrements. Les disques DVD préenregistrés respectent automatiquement ces règles. Il existe différents types de formats de disques enregistrables (y compris les disques CD-R contenant des fichiers MP3 ou WMA) et pour assurer une compatibilité de lecture, certaines conditions préalables s'imposent (voir ci-dessus).
- Vous devez également noter que le téléchargement de fichiers MP3 / WMA et de musique d'Internet est soumis à une autorisation. Notre compagnie n'est pas habilitée à octroyer ce droit. Dans tous les cas, il convient de demander cette autorisation au détenteur des droits d'auteur.

Code Régional

Cet appareil dispose d'un code régional imprimé à l'arrière de l'unité. Il peut donc lire uniquement les DVD étiquetés avec la même zone ou avec "TOUTE ZONE".

Remarques sur les codes régionaux

- La plupart des disques DVD disposent d'un globe avec un ou plusieurs chiffres clairement visible sur la pochette. Ce chiffre doit correspondre à la zone de l'appareil ou bien le disque ne pourra être lu.
- Si vous essayez de lire un DVD de zone différente, le message 'Code région erroné. Ne peut pas lire.' apparaît sur votre écran de télévision.

Disponibilité des fonctionnalités de copie ou de déplacement

À partir de	Vers	MP3/WMA	JPEG	DivX	CD Audio	CD Vidéo	Titre*1
HDD	DISQUE	Non	Non	Non	Non	Non	Oui
DISQUE	HDD	Oui	Oui	Oui	Non	Non	Oui

*1 Le titre est enregistré à partir de cet appareil.

À propos du lecteur de disque dur intégré

Le disque dur intégré (HDD) est une pièce fragile de l'équipement. Veuillez utiliser ce graveur en respectant les directives ci-dessous, pour éviter d'endommager le disque dur.

Nous vous conseillons de sauvegarder vos enregistrements importants sur des disques DVD de manière à être protégé contre les pertes accidentelles.

- Ne déplacez pas le graveur tant qu'il est allumé.
- Installez et utilisez le graveur sur une surface stable et nivelée.
- N'obstruez pas la grille de ventilation située à l'arrière de l'appareil.
- N'utilisez pas le graveur dans des endroits excessivement chauds ou humides, ni dans ceux pouvant être sujets à des changements brusques de température. De la condensation peut se former à l'intérieur du graveur à cause des changements brusques de température. Ceci peut provoquer le dysfonctionnement du disque dur.
- Ne mettez pas le graveur hors tension en le débranchant de la prise murale ou en coupant le disjoncteur.
- Ne déplacez pas l'appareil immédiatement après l'avoir mis hors tension. Si vous avez besoin de déplacer le graveur, veuillez suivre les pas suivants:
 1. Une fois que le message POWER OFF s'affiche à l'écran, attendez au moins deux minutes.
 2. Débranchez le cordon d'alimentation de la prise murale.
 3. Déplacez le graveur.
- En cas de panne de courant pendant que l'appareil est sous tension, il peut y avoir une perte de certaines données enregistrées sur le disque dur.
- Le disque dur est très fragile. L'utilisation de manière inappropriée ou dans un environnement inadéquat peut réduire considérablement la durée de vie du disque dur. La congélation inattendue des images en cours de lecture ainsi qu'un bruit de bloc (mosaïque) évident constituent des signes d'un problème au niveau du disque dur.

Cependant, parfois, il se peut qu'il n'y ait aucun avertissement indiquant un dysfonctionnement du disque dur.

Si le disque dur tombe en panne, la lecture du matériel enregistré s'avérera impossible. Dans ce cas, il faudra remplacer le disque dur.

Fonctionnement de la télécommande

Pointez la télécommande vers le capteur infrarouge et appuyez sur les touches.

Attention

Ne mélangez pas de piles neuves et de piles usées. Ne mélangez jamais non plus différents types de piles (standard, alcalines, etc.).

Installation des piles de la télécommande

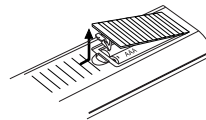

Retirez le couvercle du compartiment à piles sur la partie arrière de la télécommande **+** et **-** insérez deux piles R03 (format AAA) en veillant à bien orienter les polarités.

Panneau avant

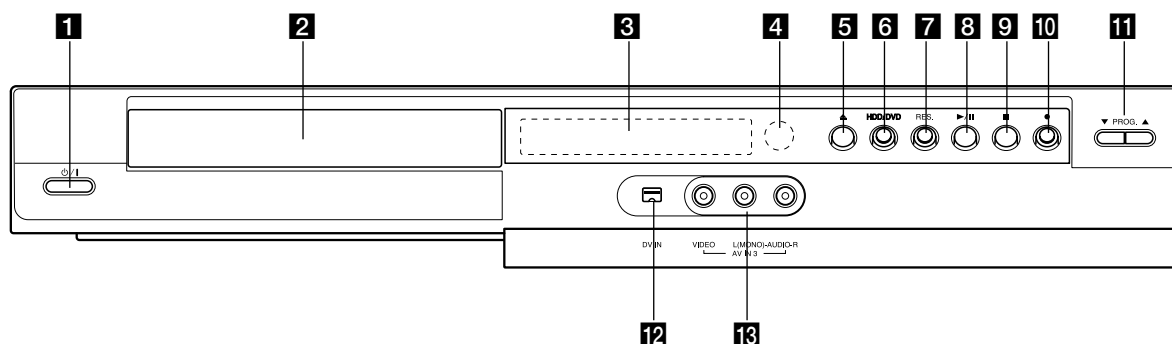

1 / I (Touche POWER)

Permet de mettre le graveur hors ou sous tension.

2 Plateau à disque

Insérez-y un disque.

3 Écran d'affichage

Affiche l'état actuel du graveur.

T/S: Indique le mode Timeshifting (Lecture différée).

REC: Le graveur est en train d'enregistrer.

HDD: Le graveur est mode disque dur.

DVD: Le graveur est en mode DVD.

HDD ◀ ▶ DVD: Le graveur est en train de réenregistrer.

TV: Indique que le graveur est en mode syntoniseur du téléviseur.

: Indique que le graveur est en mode d'enregistrement programmé ou que l'enregistrement par minuterie est programmé.

: Indique l'heure, le temps total de lecture, le temps écoulé, le numéro de titre, le numéro de chapitre/plage, le canal, etc.

4 Capteur infrarouge

Pointez la télécommande du graveur dans cette direction.

5 (OPEN/CLOSE)

Permet d'ouvrir et de refermer le plateau à disque.

6 HDD/DVD

Permet de régler le graveur en mode disque dur (HDD) ou DVD.

7 RESOLUTION

Réglez la définition de sortie pour les fiches de HDMI et de COMPONENT OUTPUT.

- HDMI: 576i, 576p, 720p, 1080i

- COMPONENT: 576i, 576p

8 (PLAY / PAUSE)

Pour commencer la lecture.

Permet de faire une pause temporaire dans la lecture ou l'enregistrement ; appuyez-y de nouveau pour quitter le mode pause.

9 (STOP)

Pour arrêter la lecture ou l'enregistrement.

10 (REC)

Pour commencer l'enregistrement. Appuyez-y à plusieurs reprises pour régler le temps d'enregistrement.

11 PROG. (▼/▲)

Permet de balayer les chaînes mémorisées vers le haut ou vers le bas.

12 DV IN (ENTRÉE VN)

Raccordez-y la sortie VN d'un caméscope numérique.

13 AV IN 3 (ENTRÉE VIDÉO/ENTRÉE AUDIO (Gauche/Droite))

Raccordez-y la sortie audio/vidéo d'une source extérieure (système audio, téléviseur/moniteur, magnétoscope, caméscope, etc.).

Télécommande

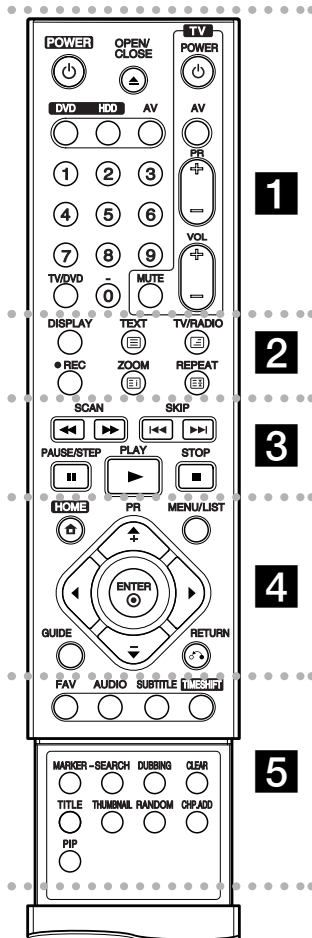

..... **1**

POWER: Permet de mettre le graveur hors ou sous tension.

OPEN/CLOSE (▲): Permet d'ouvrir et de refermer le plateau à disque.

DVD: Pour sélectionner le mode de fonctionnement DVD pour l'appareil.

HDD: Pour sélectionner le mode de fonctionnement HDD pour l'appareil.

AV: Permet de changer l'entrée utilisée pour l'enregistrement (Syntoniseur, AV1-3 ou ENTRÉE VN).

Touches numériques 0-9: Permettent de sélectionner une option numérotée dans un menu.

TV/DVD: Pour voir les chaînes sélectionnées par le syntoniseur du graveur ou celui du téléviseur.

Touche de commande du téléviseur: Voir page 63.

..... **2**

DISPLAY: Permet d'accéder à l'écran d'affichage.

REC (●): Pour commencer l'enregistrement.

ZOOM: Pour agrandir l'image vidéo.

REPEAT: Pour répéter un chapitre, une plage, un titre ou tout.

TV/RADIO: Permute entre le mode TV et le mode radio.

Touches télétexte

- [] (SOMMAIRE)/(INDEX): renvoie au sommaire. Si la page sommaire n'existe pas, renvoie à la page 100.

- [] (TEXTE)/(TEXT): permute entre le mode télétexte et le visionnage normal du TV.

- [] (ARRÊT)/(FREEZE): fixe l'affichage télétexte et arrête le changement automatique de page en mode télétexte.

- [] (MIX): sélectionne l'arrière-plan de l'écran télétexte (opaque, transparent utilisateur, transparent).

..... **3**

SCAN (◀◀ / ▶▶): Pour faire une recherche en avant ou en arrière.

SKIP (◀◀ / ▶▶): Pour aller au chapitre ou à la piste précédente ou suivante.

PAUSE/STEP (||): Pour arrêter momentanément la lecture ou l'enregistrement.

PLAY (▶): Pour commencer la lecture.

STOP (■): Pour arrêter la lecture ou l'enregistrement.

..... **4**

HOME: Permet d'accéder ou de quitter le menu HOME.

MENU/LIST: Permet d'accéder au menu sur un disque DVD, et de choisir parmi le menu Title List-Original (Liste originale de titres) et le menu Title List-Playlist (Liste de titres de la Liste de lecture).

◀ / ▶ / ▲ / ▼ (gauche/droite/haut/bas): Permet de sélectionner une option dans un menu.

ENTER (⊙): Confirme la sélection d'un menu.

PR (+/-): Permet de balayer les chaînes mémorisées vers le haut ou vers le bas.

GUIDE: affiche le guide des programmes.

RETURN (↵): Pour quitter un menu.

..... **5**

FAV: Change au programme favori.

AUDIO: Pour sélectionner une langue ou bien une chaîne audio.

SUBTITLE: Permet de sélectionner une langue de sous-titres.

TIMESHIFT: Active le mode pause pendant le visionnement d'une émission télévisée en direct (pause en direct).

MARKER: Pour insérer un repère en un point quelconque pendant la lecture.

SEARCH: Permet d'afficher le menu Recherche des repères.

DUBBING: copie des DVD en format HDD (ou des HDD en format DVD).

CLEAR: Efface un numéro de plage de la Liste de Programmes ou un repère du menu Recherche des repères.

TITLE: Permet de sélectionner le mode d'enregistrement.

THUMBAIL: Sélectionnez une photo pour la miniature.

RANDOM: lit les pistes en ordre aléatoire.

CHP. ADD: Pour insérer un chapitre pendant la lecture.

PIP: Permet d'activer ou désactiver la fonction PIP.

Branchements et réglages

Panneau arrière

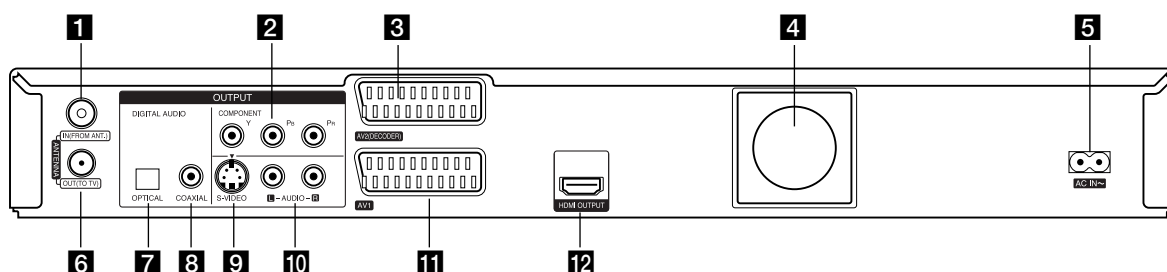

1 ANTENNA IN

Branchez l'antenne à ce terminal.

2 COMPONENT OUTPUT (Y Pb Pr)

Reliez à un téléviseur avec des prises d'entrée Y Pb Pr.

3 AV 2 (DECODER)

Pour raccorder la sortie audio/vidéo d'une source extérieure (décodeur de télévision payante, boîtier décodeur, magnétoscope, etc.).

4 Ventilateur

5 AC IN ~

Branchez la source d'alimentation.

6 SORTIE ANTENNE

Envoie le signal depuis l'entrée de l'antenne vers le TV/écran.

7 OPTICAL [OPTIQUE] (Prise de sortie audio numérique)

Pour raccorder un dispositif audio numérique (optique).

8 COAXIAL (Prise de sortie audio numérique)

Reliez à un équipement audio numérique (coaxial).

9 S-VIDEO OUTPUT

Reliez avec une entrée S-Vidéo d'une télévision.

10 AUDIO OUTPUT (Gauche/Droite)

Branchez à une TV avec des câbles audio.

11 AV 1

Pour raccorder un téléviseur avec prise péritel (SCART).

12 Connecteur HDMI (type A)

Sortie HDMI fournissant une interface haute qualité pour vidéo et audio numérique.

Généralités sur la connexion

Image et son

Le principe de la TV numérique consiste en une technologie de transmission qui remplace la technique analogique traditionnelle.

Cela signifie que plusieurs chaînes de TV, de radio et autres services numériques peuvent être transmis dans le même espace où auparavant il n'y avait qu'une chaîne. En tant que client, vous avez accès en même temps à beaucoup plus de chaînes et de services qu'auparavant, la réception des signaux audio et vidéo étant de très bonne qualité.

Le graveur convertit le signal numérique en un format compatible avec le système sonore et avec votre TV.

Connecter le graveur est aussi simple que connecter un magnétoscope. Vous auriez la meilleure qualité d'image en vous servant d'un câble HDMI pour connecter votre équipe TV. La meilleure expérience audio est obtenue en connectant un câble à fibre optique à votre système sonore.

Couverture

Avant d'acheter ce produit, assurez-vous que les transmissions numériques sont disponibles dans votre région.

Antenne/source de signal

En fonction de la réception, votre graveur peut être connecté à une simple antenne d'intérieur ou à une antenne d'extérieur existante. Si vous habitez un appartement, assurez-vous que votre prise d'antenne murale soit compatible avec les signaux numériques terrestres. Si vous avez votre propre système d'antenne, assurez-vous qu'il est équipé d'antennes, d'un filtre et/ou d'un amplificateur supportant les fréquences transmises par les chaînes numériques.

TV câblée

Veuillez observer que ce graveur n'est pas conçu pour la réception des signaux numériques câblés classiques (signal QAM). Cependant, les opérateurs de petits réseaux câblés ont pu choisir de transmettre les signaux numériques terrestres (signal COFDM) sur le réseau. Si c'est le cas, ce graveur peut parfaitement être utilisé.

Contrôlez avec votre bailleur si vous n'êtes pas sûr du type de signal télévisé qui transite par la prise d'antenne murale.

Branchement à une antenne

Retirez la prise du câble de l'antenne de votre téléviseur et insérez-le dans la prise antenne à l'arrière de l'enregistreur. Branchez un bout dans la prise TV de l'enregistreur et l'autre bout dans la prise d'entrée de l'antenne de votre téléviseur.

Avertissement

La prise d'entrée de l'antenne (ANTENNA IN) accepte DC 5V/100mA, modifiable via le menu de configuration (Setup menu). Si votre antenne numérique n'est pas une antenne active, vous devez régler l'option [Antenne alim 5V] sur [Arrêt].

Raccordement coaxial RF

Reliez la prise ANTENNA OUT de l'enregistreur à la prise d'entrée de l'antenne de la télévision à l'aide du câble coaxial 75-ohm fourni (R). La prise ANTENNA transmet le signal via la prise d'entrée ANTENNA IN.

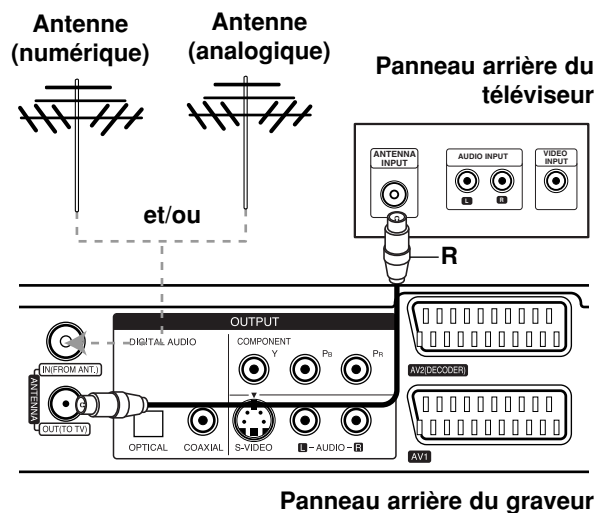

Raccordements à votre téléviseur

- Effectuez l'un des raccordements suivants, en fonction des capacités de vos appareils actuels.
- Lorsque vous utilisez les prises de sortie COMPONENT OUTPUT, réglez l'option Format de la Sortie Vidéo dans le menu de configuration sur YPBPR. Lorsque vous utilisez la prise SCART, réglez l'option Format sortie vidéo dans le menu de configuration RGB.

Conseils

- En fonction de votre téléviseur et des autres appareils que vous souhaitez raccorder, il y a plusieurs manières de connecter ce graveur. Effectuez seulement un des raccordements décrits ci-dessous.
- Veuillez vous rapporter aux manuels d'utilisation de votre téléviseur, magnétoSCOPE, système stéréo ou tout autre dispositif, le cas échéant, afin d'effectuer les connexions appropriées.

Attention

- Veillez à connecter le graveur directement au téléviseur. Réglez le téléviseur sur le canal d'entrée vidéo approprié.
- Ne raccordez pas la prise AUDIO OUTPUT du graveur à la prise d'entrée phono (platine d'enregistrement) de votre système audio.
- Ne raccordez pas le graveur par l'intermédiaire de votre magnétoSCOPE. L'image DVD risque d'être déformée par le système de protection contre la copie.

Panneau arrière du téléviseur

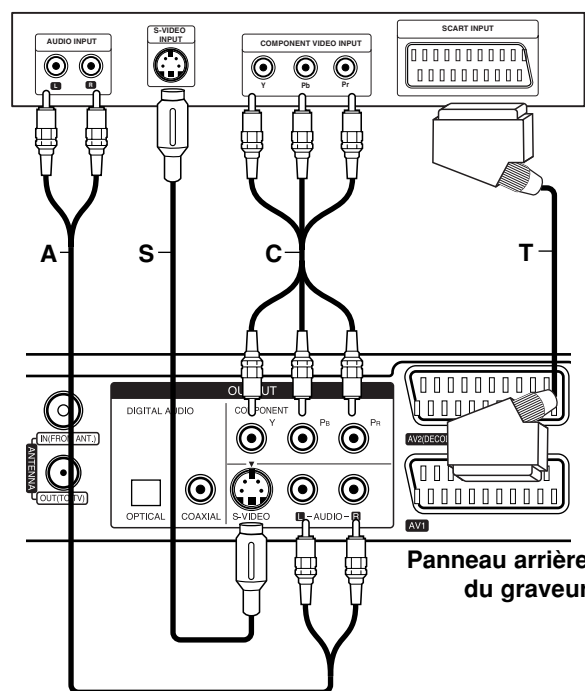

Raccordement SCART [PÉRITEL]

Raccordez la prise péritel AV1 SCART du graveur aux prises d'entrée correspondantes du téléviseur à l'aide du câble péritel (T).

Branchement S-Vidéo

Reliez la S-VIDEO OUTPUT du magnétoSCOPE vers l'entrée S-Vidéo du téléviseur en utilisant le câble S-Vidéo (S).

Raccordement audio (Gauche/Droite)

Raccordez les prises AUDIO OUTPUT gauche et droite du graveur aux prises d'entrée audio gauche et droite du téléviseur à l'aide des câbles audio (A). Ne raccordez pas la prise AUDIO OUTPUT du graveur à la prise d'entrée phono (platine d'enregistrement) de votre système audio.

Branchement du Composant Vidéo

Reliez les prises de sortie COMPONENT OUTPUT de l'enregistreur vers les prises d'entrée correspondantes de la télévision en utilisant un câble Y Pb Pr (C).

Si vous possédez une télévision haute définition ou « compatible avec la technologie numérique », vous pouvez profiter de la sortie scan progressif de l'enregistreur pour obtenir la meilleure résolution vidéo possible. Si votre téléviseur ne reconnaît pas le format Scan Progressif, l'image sera troublée si vous essayez la fonction Scan Progressif sur votre enregistreur.

- Avec la touche RES du panneau avant, réglez la résolution à 576p pour le signal progressif.

Remarque:

Le balayage progressif ne fonctionne pas avec des connexions vidéo analogiques (prise SORTIE S-VIDÉO).

Avertissement:

Si la résolution est de 720p ou 1080i les branchements S-VIDEO OUTPUT, SCART et COMPONENT VIDEO OUTPUT ne sont pas disponibles.

Connexion HDMI

Si vous avez un moniteur ou un téléviseur HDMI, vous pouvez le raccorder à ce graveur à l'aide d'un câble HDMI.

1. Raccordez la prise HDMI OUTPUT du graveur à la prise HDMI INPUT d'un moniteur ou téléviseur HDMI compatible (**H**).
2. Réglez la source du téléviseur sur HDMI (reportez-vous au mode d'emploi de votre téléviseur).

Remarques:

- Si votre télévision ne peut PAS supporter une fréquence d'échantillonnage de 96kHz, réglez l'option [Fréq. d'échant.] à [48kHz] dans le menu de configuration (voir page 22). Une fois le choix effectué, l'appareil va automatiquement transformer les signaux 96kHz en signaux 48kHz afin que votre système puisse les décoder.
- Si votre télévision n'est pas équipée d'un décodeur MPEG et du système Dolby Digital, réglez les options [Dolby Digital] et [MPEG] sur la position [PCM] dans le menu de configuration (voir page 22).
- Si votre télévision n'est pas équipée d'un décodeur DTS, réglez l'option [DTS] sur [Arrêt] dans le menu de configuration (voir page 22). Afin de profiter du son multi-canal DTS, vous devez connecter cet appareil à un récepteur compatible DTS via une des sorties numériques de l'enregistreur.
- La flèche sur le corps du câble connecteur devrait être orientée vers le haut pour un alignement correct avec le connecteur sur le graveur.

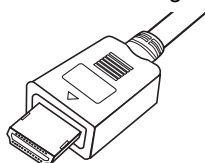

(Type A)

- S'il y a des bruits ou des lignes sur l'écran, veuillez vérifier le câble HDMI.

Conseil:

Si vous utilisez une connexion HDMI, vous pouvez changer la résolution (576i, 576p, 720p ou 1080i) de la sortie HDMI avec la touche RES du panneau avant.

Avertissement:

Changer la résolution lorsque l'enregistreur est connecté avec un connecteur HDMI peut provoquer des mauvais fonctionnements. Pour résoudre ce problème, éteignez puis rallumez l'enregistreur.

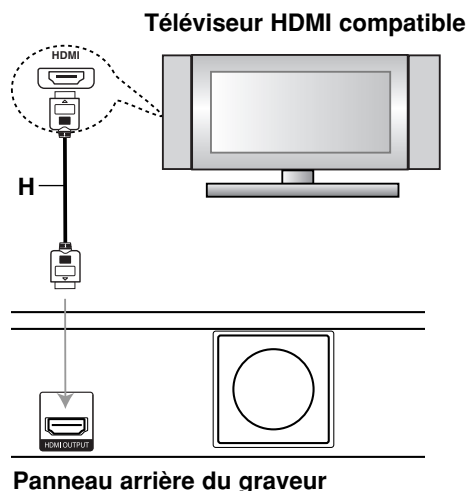

À propos du système HDMI

HDMI (High Definition Multimedia Interface [Interface Multimédia de Haute Définition]) prend en charge aussi bien la composante audio que la vidéo, sur une connexion numérique simple, pour une utilisation sur des lecteurs DVD, des boîtiers décodeurs et d'autres dispositifs AV. Le système HDMI a été développé pour fournir des technologies HDCP (High Definition Contents Protection [Protection des Contenus Haute-Définition]). Le système HDCP est utilisé pour protéger le contenu numérique transmis et reçu.

Le système HDMI a la capacité de prendre en charge les composantes vidéo standards, accrues ou à haute définition, plus la norme de son audio ambiophonique multivoie. Les fonctions HDMI comprennent la vidéo numérique non comprimée, une largeur de bande de jusqu'à 5 gigaoctets par seconde, un connecteur unique (au lieu de plusieurs câbles et connecteurs), et une communication entre la source AV et les dispositifs AV tels que les DTV.

HDMI, le logo HDMI et High-Definition Multimedia Interface sont marques déposées de HDMI licensing LLC

Informations supplémentaires concernant le HDMI

- Lorsque vous raccordez un dispositif HDMI ou DVI compatible, veuillez à vérifier ce qui suit:
 - Mettez hors tension le dispositif HDMI/DVI ainsi que le graveur. Ensuite, mettez sous tension le dispositif HDMI/DVI et n'allumez le graveur qu'environ 30 secondes après.
 - L'entrée vidéo du dispositif raccordé est correctement réglée pour cette unité.
 - L'appareil connecté est compatible avec les entrées vidéo 720(1440)x576i, 720x576p, 1280x720p ou 1920x1080i.
- Tous les dispositifs DVI, compatibles avec le système HDCP ne fonctionneront pas avec ce graveur.
 - L'image ne s'affichera pas bien avec le dispositif non-HDCP.

Raccordement à un amplificateur

Raccordement à un amplificateur équipé de stéréo analogique à deux voies ou de Dolby Pro Logic II/ Pro Logic.

Raccordez les prises AUDIO OUTPUT gauche et droite du graveur aux prises d'entrée audio gauche et droite de votre amplificateur, récepteur ou système stéréo, à l'aide des câbles audio (A).

Raccordement à un amplificateur équipé de stéréo numérique à deux voies (PCM) ou à un récepteur Audio/ Vidéo équipé d'un décodeur multivoie (Dolby Digital™, MPEG 2 ou DTS).

1. Raccordez l'une des prises DIGITAL AUDIO OUTPUT (OPTIQUE O ou COAXIALE X) à la prise d'entrée correspondante de votre amplificateur. Utilisez un câble audio numérique en option (optique O ou coaxial X).
2. Il vous faut activer la sortie numérique de ce graveur. (Rapportez-vous à la section "Réglages audio", page 22)

Son multivoie numérique

La connexion multivoie numérique assure une qualité sonore optimale. Pour cela, vous devez disposer d'un récepteur audio/vidéo multivoie acceptant un ou plusieurs formats audio reconnus par votre graveur (MPEG 2, Dolby Digital et DTS). Consultez le mode d'emploi du récepteur et les logos figurant sur le panneau avant de cet appareil.

Attention:

En raison de l'accord de licence DTS, la sortie numérique est réglée en DTS lorsque le train binaire audio DTS est sélectionné.

Remarques:

- Si le format audio de la sortie numérique est incompatible avec votre récepteur, ce dernier émettra un son puissant et déformé ou bien restera muet.
- Le son ambiophonique numérique à six voies par l'intermédiaire d'une connexion numérique n'est possible que si votre récepteur est équipé d'un décodeur numérique multivoie.
- Pour connaître le format audio du disque DVD en cours dans l'écran d'affichage, appuyez sur AUDIO.
- Ce graveur n'effectue pas le décodage interne (2 canaux) d'une plage sonore DTS. Pour profiter de l'effet de son ambiophonique multivoie DTS, vous devez raccorder ce graveur à un récepteur DTS compatible, à travers l'une des sorties audio numériques du graveur.

Panneau arrière du graveur

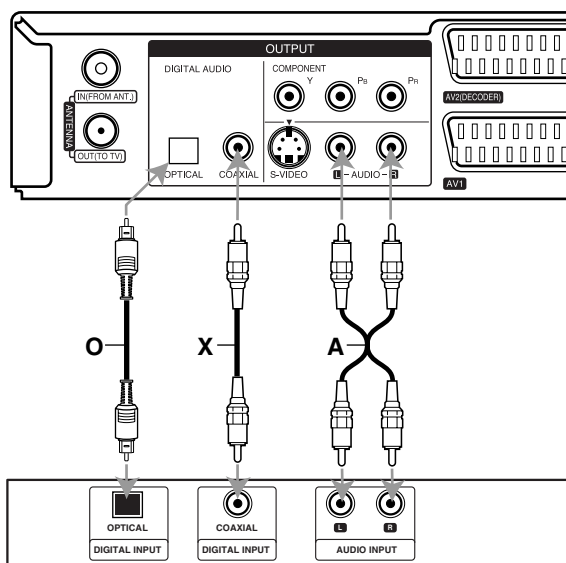

Amplificateur (Récepteur)

Fabriqués sous licence de Dolby Laboratories. "Dolby", "Pro Logic", et le symbole double-D sont des marques déposées de Dolby Laboratories.

"DTS" et "DTS Digital Out" sont des marques déposées de Digital Theater Systems, Inc.

Raccordement à d'autres appareils audio/vidéo (A/V)

Raccordement d'un décodeur pour télévision payante/ Canal Plus

Vous pouvez regarder ou enregistrer des émissions du service de télévision payante/Canal Plus en raccordant un décodeur (non fourni) au graveur. Débranchez le graveur du secteur lors du raccordement du décodeur.

Pour regarder ou enregistrer les émissions de PAY-TV ou de Canal Plus, réglez l'option [Connection AV2] sur [Décodeur] (voir page 20) et réglez l'option [CANAL] de l'émission sur [Marche] dans le menu de configuration (voir page 20).

Conseil:

Vous n'avez pas besoin d'allumer le graveur pour voir sur votre téléviseur les signaux du syntoniseur raccordé.

Remarque:

Si vous débranchez le graveur du secteur, vous ne pourrez pas voir les signaux du décodeur raccordé.

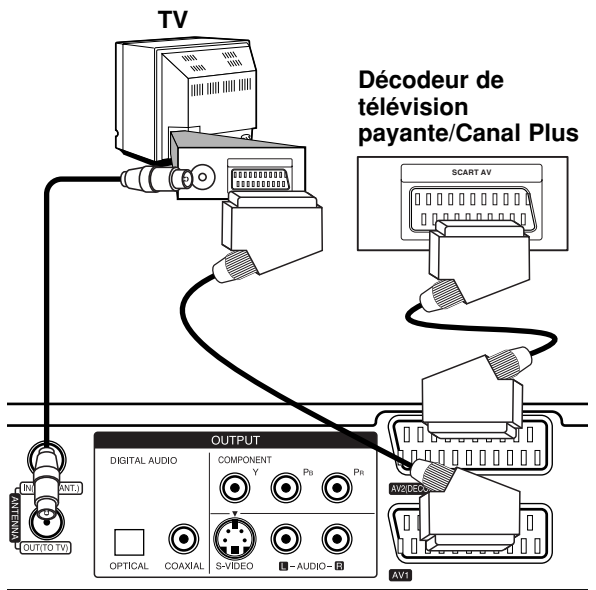

Panneau arrière du graveur

Raccordement à la prise AV2 (DECODER) [DÉCODEUR AV2]

Raccordez un magnéscope ou un dispositif d'enregistrement similaire à la prise AV2 (DECODER) de ce graveur.

Pour regarder ou enregistrer la source à partir de la prise AV2 (DECODER), réglez l'option [Connection AV2] sur [Autres] (voir page 20) et réglez l'option [Enregistrement AV2] sur [Auto], [CVBS] ou [RGB] en fonction du besoin (voir page 24).

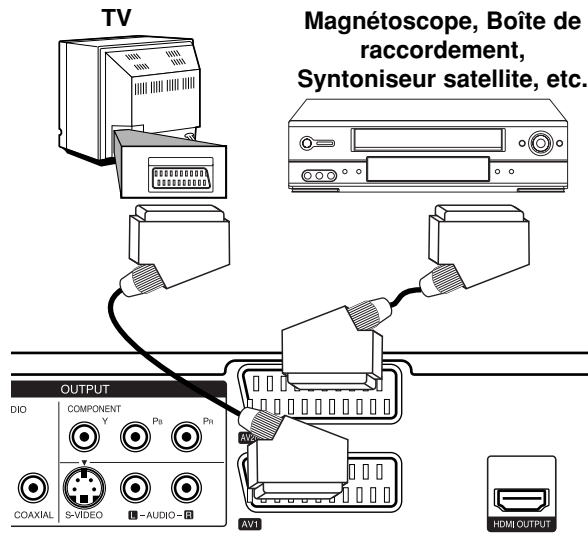

Panneau arrière du graveur

Conseil:

Vous n'avez pas besoin d'allumer le graveur pour voir sur votre téléviseur les signaux du syntoniseur raccordé.

Remarques:

- Les images contenant des signaux de protection contre la copie interdisant toute copie ne pourront pas être enregistrées.
- Si les signaux du graveur sont transmis à travers le magnéscope, il se peut que les images reçues sur l'écran de votre téléviseur ne soient pas nettes. Assurez-vous de connecter votre magnéscope au graveur et à votre téléviseur dans l'ordre montré ci-dessous. Pour visionner des cassettes vidéo, faites-le par la deuxième entrée de ligne de votre téléviseur.

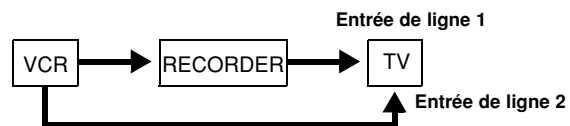

- Lorsque vous enregistrez sur un magnéscope depuis le graveur, ne réglez pas la source d'entrée sur 'TV' en appuyant sur la touche TV/DVD de la télécommande.
- Si vous utilisez un syntoniseur "B Sky B", assurez-vous de raccorder la prise VCR SCART du syntoniseur à la prise du AV2 (DECODER).
- Si vous débranchez le graveur du secteur, vous ne pourrez pas voir les signaux du magnéscope ou du syntoniseur raccordé.

Branchement aux prises AV IN 3

Reliez les prises d'entrée (AV IN 3) de l'enregistreur aux prises de sortie audio/vidéo de votre accessoire avec les câbles audio/vidéo.

Tableau de connexions des appareils accessoires (magnétoscope, caméscope, etc.)

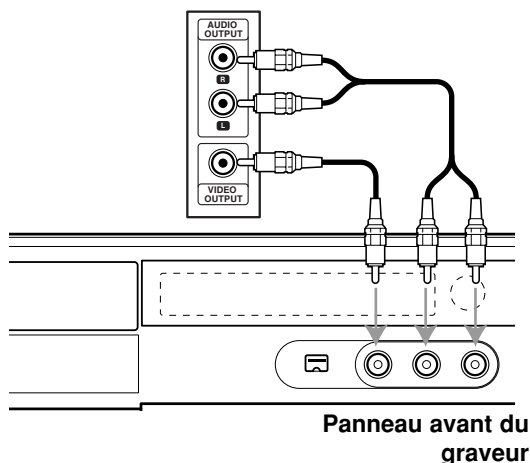

Raccordement d'un caméscope numérique

En utilisant la prise DV IN du panneau avant, vous pouvez raccorder un caméscope DV numérique et effectuer un transfert numérique des cassettes DV ou des disques DVD.

Utilisez un câble DV (non fourni) pour raccorder la prise d'entrée/sortie DV de votre caméscope DV à la prise DV IN située sur le panneau avant de ce graveur.

Remarque:

- Cette prise doit être raccordée à un caméscope DV numérique seulement. Elle n'est pas compatible avec des syntoniseurs numériques digitaux ni avec des platines vidéo D-VHS.
- Le fait de débrancher le câble DV pendant l'enregistrement du contenu d'une caméra numérique branchée peut provoquer un mauvais fonctionnement.

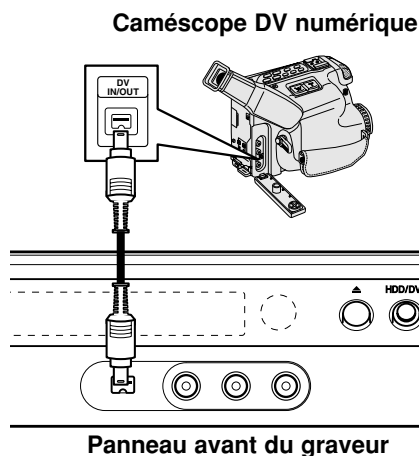

Configuration Auto

Après avoir appuyé pour la première fois sur POWER pour allumer ou réinitialiser l'appareil, l'Assistant de Configuration règle la langue, l'heure et les chaînes automatiquement.

1. Sélectionnez une langue pour le menu de Configuration et pour l'affichage à l'écran. Utilisez ▲ / ▼ pour sélectionner une langue puis appuyez sur ENTER.

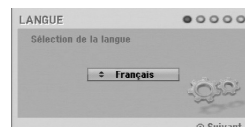

2. Veuillez vérifier les branchements de l'antenne. Appuyez sur ENTER pour passer à l'étape suivante.



3. Utilisez ▲ / ▼ pour sélectionner l'option de réglage de l'horloge puis appuyez sur ENTER.



- [Auto]: Une fois la recherche automatique des chaînes terminée, l'heure et la date sont également réglées (Voir « Réglage Auto de l'Horloge » page 20)

- [Manuel]: Entrez l'information nécessaire pour la date et l'heure.

◀ / ▶ (gauche/droite): pour déplacer le curseur vers la colonne précédente ou suivante.

▲ / ▼ (haut/bas): pour changer le réglage à l'emplacement du curseur.

Appuyez sur ENTER pour confirmer votre réglage.

4. Utilisez ▲ / ▼ pour sélectionner un pays et appuyez sur la touche ▶ puis appuyez sur ENTER pendant que l'option [Lect.] est sélectionnée. Le tuner va scanner automatiquement toutes les chaînes disponibles dans votre région et les garder en mémoire.

Vous pouvez ignorer le balayage de la chaîne analogique en appuyant sur ▶.



5. Appuyez sur ENTER pour terminer la configuration.

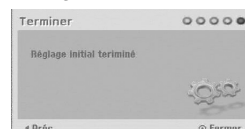

Utilisation du Menu Accueil

À partir Menu Accueil, vous pouvez accéder à tous les médias de l'enregistreur pouvant être lus ou enregistrés.

1. Appuyez sur HOME pour afficher le Menu Accueil.
2. Utilisez les touches ◀ / ▶ pour sélectionner l'option principale que vous souhaitez.
3. Utilisez les touches ▲ / ▼ et ENTER pour sélectionner l'option secondaire désirée.



4. Pour quitter le menu principal, appuyer sur HOME ou sur RETURN (↵).

TV

- **TV:** retourne au visionnement TV en direct.
- **Progr. enregis.:** Pour afficher le menu [Pistes à enregistrer]. (Voir page 45)

CINEMA

- **HDD:** Pour afficher le menu de la Liste des Titres du HDD (page 50)
- **HDD DivX:** Pour afficher le menu [Liste de films] du HDD (page 35)
- **DISQUE:**
 - Pour afficher le menu Liste des Titres pour les disques enregistrables (page 50)
 - Pour afficher le menu [Liste de films] pour les disques DivX (page 35)
 - Pour lire les CD Vidéos ou les DVD Vidéos (pages 31-34).

PHOTO (Voir page 38)

- **HDD:** Pour afficher le menu [Liste de photos] du HDD.
- **DISQUE:** Pour afficher le menu [Liste de photos] du disque.

MUSIQUE (Voir page 36)

- **HDD:** Pour afficher le menu [Liste de musiques] du HDD.
- **DISQUE:** Pour afficher le menu [Liste de musiques] (ou CD Audio) du disque.

SPÉCIAL

- **Rec Mode:** affiche le menu pour choisir le mode d'enregistrement. (Voir page 24)

Réglages (Voir page 17)

- **Lect.:** Pour afficher le menu de configuration.

Réglages initiaux

Il y a plusieurs manières d'adapter les réglages fournis sur ce système menu. La plupart des menus se composent de trois niveaux pour configurer les options, mais certains exigent plus de niveaux à cause de la variété de réglages.

Fonctionnement général

1. Appuyer sur HOME et sélectionnez l'option [Réglages].
2. Sélectionnez l'option [Lect.], puis appuyer sur ENTER.
Le menu de configuration apparaît.



3. Sélectionnez l'option souhaitée à l'aide des touches ▲ / ▼.
4. Une fois que l'option souhaitée a été sélectionnée, appuyez sur ▶ pour vous déplacer au deuxième niveau.
5. Sélectionnez la deuxième option souhaitée à l'aide des touches ▲ / ▼.
6. Appuyez sur ▶ pour vous déplacer au troisième niveau.
7. Sélectionnez vos réglages à l'aide des touches ▲ / ▼ puis appuyez sur ENTER pour confirmer votre choix.
Certains menus exigent des pas supplémentaires.
8. Appuyer plusieurs fois sur RETURN (↵) pour quitter le menu de configuration.

Remarque:

Appuyez sur ◀ pour revenir au niveau précédent.

églages généraux

Program. Auto.

Ce graveur est équipé d'un tuner à fréquence synthétisée capable de recevoir jusqu'à 88 chaînes analogiques et 500 chaînes numériques.

Préparation:

- Reliez l'enregistreur à l'antenne désirée comme le montre la section Branchement à l'Antenne, page 11.



1. Sélectionnez l'option [Program. Auto.].
2. Appuyez sur ► pour vous déplacer au troisième niveau.
L'option [Pays] s'affiche en surbrillance.
3. Sélectionnez un pays à l'aide des touches ▲ / ▼ puis appuyez sur ►.
L'icône [Lect.] s'affiche en surbrillance.
Si votre pays n'est pas sur la liste, sélectionnez [Autres].
4. Appuyez sur ENTER pour démarrer la recherche des chaînes.
Le syntoniseur balayera automatiquement toutes les chaînes disponibles dans la région et les stockera dans sa mémoire.
Vous pouvez ignorer le balayage de la chaîne analogique en appuyant sur ►.

Remarque:

Si vous passez le menu Configuration Auto, et accédez au menu Configuration pour la première fois, vous pouvez régler uniquement l'option [Program. Auto.] Vous pouvez régler les autres options après avoir terminé la [Program. Auto.].

Ajout manuel de chaînes

Cette option permet d'ajouter des chaînes manuellement.

Remarque:

Un mot de passe est nécessaire pour accéder à l'option [Add Channel] si l'option [Verrouillage Système] est définie sur [Marche].

1. Sélectionnez l'option [Editer un programme] puis appuyez sur ►.
2. Utiliser les touches de direction ▲ / ▼ pour sélectionner l'option [Add Channel], puis appuyer sur ENTER.

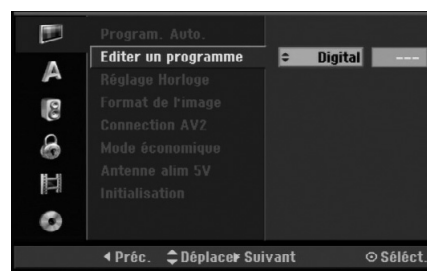

3. Utiliser les touches de direction ▲ / ▼ pour sélectionner l'option [Analog] si on souhaite ajouter une chaîne analogique, [Digital] dans le cas d'une chaîne numérique, puis appuyer sur ►.
4. Utiliser les touches de direction ▲ / ▼ pour sélectionner un numéro de chaîne.
La recherche des chaînes est automatique.
La recherche s'arrête dès que le graveur syntonise une chaîne.
5. Appuyez sur ENTER pour ajouter la chaîne.

Éditer un programme

Vous pouvez éditer une chaîne de façon manuelle (nommer, déplacer, etc.).

Remarque:

Un mot de passe est nécessaire pour accéder à l'option permettant de modifier les propriétés de la chaîne [Program Edit] si l'option [Verrouillage Système] est définie sur [Marche].

1. Sélectionnez l'option [Editer un programme] puis appuyez sur ►.
2. Appuyez sur les touches de direction ▲ / ▼ pour sélectionner l'option [Editer], puis appuyez sur ENTER.

Le menu Liste de programmes s'affiche.

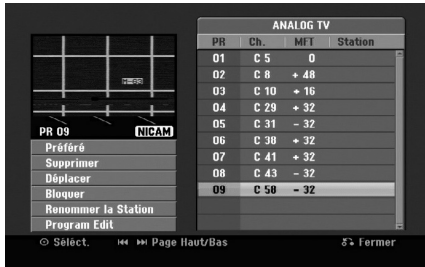

3. Sélectionnez un numéro PR à l'aide des touches ▲ / ▼ puis appuyez sur ENTER.
4. Sélectionnez l'option programme à l'aide des touches ▲ / ▼ puis appuyez sur ENTER.
 - [Préréféré] Classe le programme dans les chaînes favorites.
 - [Supprimer] Annule le classement d'un programme inutilisé.
 - [Déplacer] (Chaînes analogiques seulement) Tri les programmes listés en fonction de leur classement.
 - [Bloquer] Bloque le programme.
 - [Renommer la Station] Renomme une station. Une invite de saisie des caractères apparaît. Pour la saisie des caractères, référez-vous à la page 54.
 - [Program Edit] (Chaînes analogiques seulement) Règle la chaîne analogique manuellement.
5. Appuyez sur RETURN (↵) à plusieurs reprises pour quitter le menu Liste de programmes.

Sélection de la liste de programmes: TV NUMÉRIQUE (DIGITAL TV), TV ANALOGIQUE (ANALOG TV) ou RADIO.

1. Appuyez sur ▲ pour déplacer la zone en surbrillance en tête de la liste de programme.
2. Appuyez sur les touches de direction ◀ / ▶ pour sélectionner [DIGITAL TV], [ANALOG TV] ou [RADIO], puis appuyez sur ENTER. La liste de programme sélectionnée s'affiche.

Classement d'un programme dans les favoris

Vous pouvez classer un programme dans les favoris en en spécifiant le genre.

1. Appuyez sur les touches de direction ▲ / ▼ pour sélectionner un programme, puis appuyez sur ENTER.
2. Utilisez les touches de direction ▲ / ▼ pour sélectionner l'option [Préréféré], puis appuyez sur ENTER. Le menu de sélection du genre du programme apparaît.

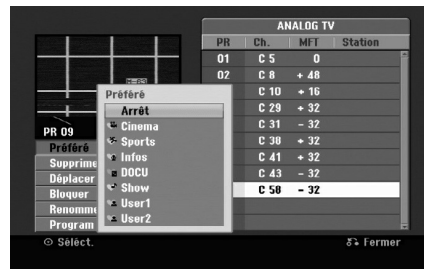

3. Sélectionnez un genre puis appuyez sur ENTER. Le programme est classé dans les favoris et le genre est enregistré.

Conseil:

Il est possible de modifier le genre Utilisateur (User) 1 et Utilisateur (User) 2. Sélectionnez Utilisateur (User) 1 ou Utilisateur (User) 2 puis appuyez sur la touche de couleur rouge.

Une invite de saisie des caractères apparaît. Pour la saisie des caractères, référez-vous à la page 54.

Décodeur AV1

Établit la prise péritel AV1 comme entrée des signaux vidéo encodés.

1. Appuyez sur AV lorsque le menu Liste de programmes s'affiche.
2. Appuyez sur ENTER afin que [Canal +] apparaisse à l'écran. Appuyez de nouveau sur ENTER pour éteindre la configuration.
 - Arrêt: Les signaux sont réceptionnés à partir de la prise péritel AV1. Choix par défaut.
 - Marche: Le signal vidéo encodé réceptionné sur la prise AV1 est transmis sur la prise AV2 (DECODER) en vue du décodage. Le signal décodé rentre ensuite par la prise AV2 (DECODER) vous pouvez alors enregistrer ou regarder des chaînes de la télévision payante/Canal Plus.

Éditer un programme (suite)

Éditer un programme

Vous pouvez effectuer une recherche pour sélectionner et stocker des chaînes de télévision manuellement.

Lors de la sélection de l'option [Program Edit] à l'étape 4 sur la page précédente, le menu de réglage des chaînes apparaît.

1. Sélectionnez les options à l'aide des touches ◀ / ▶ et appuyez sur ▲ / ▼ pour changer les réglages.



- [PR] indique la position du programme sélectionné.
 - [Seek] Pour rechercher une chaîne de façon automatique.
La recherche s'arrête lorsque le graveur syntonise une chaîne.
 - [Ch.] Pour changer le numéro de chaîne.
 - [MFT] Effectue une syntonisation raffinée de la chaîne, pour obtenir une image plus nette.
 - [CANAL] Définit les chaînes pour le décodeur. Ce réglage doit être effectué pour pouvoir visionner ou enregistrer les programmes de Canal+ ou des chaînes payantes.
 - [NICAM] Définit les chaînes pour une diffusion NICAM. Par défaut, [NICAM] est définie sur [Marche]. Si le son en diffusion NICAM n'est pas net, réglez-le sur [Arrêt].
 - [PAL/SECAM] Changent le système de signalisation de télévision (PAL ou SECAM).
2. Sélectionnez OK puis appuyez sur ENTER pour confirmer les réglages effectués et revenir au menu Liste de programmes.

Réglage automatique de l'heure

Une fois la recherche automatique des chaînes terminée, l'heure et la date actuelles sont aussi réglées automatiquement. Si l'heure affichée sur le graveur est incorrecte, l'horloge doit être réglée de façon manuelle.

1. Sélectionnez l'option [Réglage Horloge] puis appuyez sur ▶.
2. Sélectionnez l'option Automatique à l'aide des touches ▲ / ▼ puis appuyez sur ENTER.
3. Si l'heure affichée par défaut sur l'horloge ne coïncide pas avec l'heure locale, vous pouvez la changer depuis l'option [Time Offset] (par exemple, lors du passage à l'heure d'été). Appuyez sur ▶. pour choisir l'option [Time Offset].
4. Appuyez sur les touches de direction ▲ / ▼ pour choisir une valeur puis appuyez sur ENTER (0, 30, 60, 90, 120). Sélectionnez "0" si l'horloge est réglée par défaut sur l'heure locale.

Remarque:

Parfois, la station de télévision ne transmet pas la date et/ou l'heure ou les informations transmises sont incorrectes ; dans ces cas-ci, l'heure réglée par le graveur est incorrecte. Si c'est votre cas, nous vous recommandons de régler l'horloge manuellement.

Réglage manuel de l'heure

1. Sélectionnez l'option [Réglage Horloge] puis appuyez sur ▶.
2. Sélectionnez l'option [Manuel] à l'aide des touches ▲ / ▼ puis appuyez sur ENTER.
3. Introduisez les informations nécessaires concernant la date et l'heure.
◀ / ▶ (gauche/droite): Déplace le curseur à la colonne précédente ou suivante.
▲ / ▼ (haut/bas): Permet de changer le réglage de la position actuelle du curseur.
4. Appuyez sur ENTER pour confirmer votre réglage.

Format de l'image

Sélectionne le rapport hauteur/largeur du téléviseur raccordé (4:3 standard ou large).

- [Letter Box] Sélectionnez cette option lorsque l'appareil est relié à un écran 4:3. Permet d'afficher une grande image avec des bandes en haut et en bas de l'écran.
- [Pan Scan] Sélectionnez cette option lorsque l'appareil est relié à un écran 4:3. Permet d'afficher automatiquement une grande image sur l'intégralité de l'écran et élimine les parties qui ne rentrent pas.
- [16:9] Sélectionnez cette option lorsque l'appareil est relié à un grand écran ou à une TV disposant d'une fonctionnalité grand écran.

Remarque:

Si la résolution est définie sur 720p ou 1080i, l'option [Format de l'image] peut être désactivée depuis le menu de configuration.

Connection AV2

Vous pouvez connecter un décodeur ou un autre dispositif à la prise AV 2 (DECODER) située à l'arrière.

- [Décodeur] Sélectionnez [Décodeur] si vous reliez la prise AV2 (DECODER) de l'enregistreur à un décodeur de PAY-TV ou de Canal Plus.
- [Autres] Sélectionnez [Autres] si vous reliez la prise AV2 (DECODER) de l'enregistreur à un magnétoscope ou un appareil similaire.

Réglages Généraux (suite)

Mode économique

Vous pouvez régler l'appareil en mode économie d'énergie. Rien n'apparaît dans l'écran d'affichage lorsque l'appareil est éteint.

- [Arrêt] Mode Économie d'Énergie n'est pas activé.
- [Marche] Mode Économie d'Énergie est en activé

Remarques:

- Les signaux de télévision codée (CANAL+ ou PREMIERE) ne sont pas décodés en mode économie d'énergie.
- Le Mode Économie d'Énergie n'est pas disponible lorsque l'appareil est en veille pour un enregistrement programmé ou bien lorsqu'il est éteint après réception des signaux de télévision codée (CANAL+ ou PREMIERE).

Alimentation antenne 5V

Si vous utilisez une antenne active, il vous faudra la changer pour une antenne à alimentation (DC 5V/100mA). L'antenne peut être alimentée via l'entrée ANTENNA IN. Si l'alimentation de l'antenne provoque une surcharge ou un court-circuit, elle se coupera automatiquement. Dans ce cas, réparez la panne puis branchez à nouveau l'alimentation de l'antenne.

Initialisation

Vous pouvez réinitialiser le graveur pour rétablir les paramètres d'usine et initialiser le disque dur.

- [Réglage usine] S'il vous le faut, vous pouvez réinitialiser le graveur et rétablir tous les réglages d'usine. Certaines options ne peuvent pas être rétablies. (Classement du DVD, mot de passe et indicatif régional). Sélectionnez l'icône [Réglage usine] puis appuyez sur ENTER: le menu de configuration automatique s'affichera (référez-vous à la page 16).
 - [HDD Format] Initialise le disque dur (HDD: Hard Disk Drive): tout le contenu enregistré sur le disque dur sera effacé.
1. Sélectionnez l'option [Initialisation] puis appuyez sur ►.
 2. Sélectionnez l'option souhaitée à l'aide des touches ▲ / ▼ puis appuyez sur ENTER. Un message de confirmation s'affichera.
 3. Sélectionnez [Oui] ou [Non] à l'aide des touches ◀ / ▶ puis appuyez sur ENTER.

Réglage de la langue



Menu d'affichage

Sélectionnez une langue pour le menu de configuration et l'affichage sur écran.

Langue. Menu disque/audio/sous-titres

- [Original] Se rapporte à la langue originale dans laquelle le disque a été enregistré.
- [Autres] Pour sélectionner une autre langue, appuyez sur ENTER. Appuyez sur les touches numériques, puis sur ENTER pour entrer le code à quatre chiffres d'après la liste de codes de langues qui se trouve sur le chapitre de référence. (consultez la page 62). Si vous introduisez un code de langue faux, appuyez sur CLEAR.
- [Arrêt] (pour les sous-titres du disque): Élimine les sous-titres.

DTV Audio

Parfois, les chaînes numériques fournissent des pistes audio multiples, souvent dans des langues différentes. Avec cette option, vous pouvez définir la langue audio par défaut.

Conseils:

Si la langue audio est définie par le diffuseur, vous pouvez en sélectionner une autre pendant le visionnage de l'émission TV en appuyant plusieurs fois sur AUDIO.

Sous titre DTV

Parfois, les chaînes numériques fournissent des sous-titres, souvent dans des langues différentes. Avec cette option, vous pouvez définir la langue du sous-titre par défaut.

Remarque:

Les sous-titres DTV apparaîtront seulement si ce service est fourni par le diffuseur.

Conseils:

- S'ils sont disponibles, vous pouvez en sélectionner la langue des sous-titres pendant le visionnage de l'émission TV en appuyant plusieurs fois sur SUBTITLE.
- Si la fonction sous-titrage DTV est disponible, l'icône (🗣️) apparaît sur l'écran d'information des programmes afin d'indiquer que vous pouvez sélectionner l'une des options de sous-titrage avec la touche SUBTITLE.

Sous titre DivX

Vous pouvez sélectionner le code de langage pour le sous-titrage DivX.

Réglages audio

Tous les disques DVD comportent une diversité d'options de sortie audio. Réglez la sortie audio de votre graveur en accord avec le type de système audio que vous utilisez.



Dolby Digital / DTS / MPEG

- [Bitstream]: Sélectionnez "Bitstream" si vous raccordez la prise de DIGITAL AUDIO OUTPUT à un amplificateur ou à un autre dispositif équipé d'un décodeur Dolby Digital, DTS ou MPEG.
- [PCM] (pour Dolby Digital / MPEG): Sélectionnez cette option lors du raccordement à un amplificateur stéréo numérique à deux voies. Les disques DVD encodés sur Dolby Digital ou MPEG seront automatiquement sous mixés au format audio PCM sur deux voies.
- [Arrêt] (pour DTS): Si vous sélectionnez "Arrêt", le signal DTS ne sort pas à travers la prise DIGITAL AUDIO OUTPUT.

Fréquence d'échantillonnage

Si votre récepteur ou amplificateur NE PEUT PAS gérer les signaux à 96 KHz, sélectionnez 48 KHz. Une fois ce choix effectué, cet appareil convertira automatiquement tous les signaux à 96 kHz en 48 kHz, de sorte que votre système puisse les décoder. Si votre récepteur ou amplificateur peut gérer les signaux à 96 KHz, sélectionnez cette option. Une fois ce choix effectué, l'appareil restituera tous les types de signaux sans plus de traitement.

DRC [Réglage de la compression dynamique]

En format DVD, la technologie audio numérique vous permet d'écouter les plages sonores d'un programme de la manière la plus réaliste et précise possible. Cependant, il se peut que vous souhaitiez utiliser la fonction de compression dynamique de la sortie audio (laquelle équilibre le volume entre les sons les plus élevés et les plus faibles). Ainsi, vous pouvez regarder un cinéma en maintenant le volume sonore à un niveau relativement bas sans nuire à la netteté du son. Pour activer cette fonction, réglez DRC sur [Marche].

Vocal (Voix)

Réglez le paramètre Vocal sur [Marche] seulement pour la lecture d'un disque DVD karaoké multivoie. Les canaux karaoké du disque vont se mixer en son stéréo normal.

Réglage du verrouillage enfants (commande parentale)

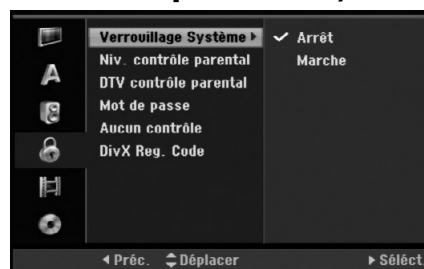

Verrouillage Système

Il vous permet de définir des programmes et des classements spécifiques à travers des procédés de blocage. En outre, il permet d'activer ou de désactiver tous les schémas de verrouillage définis précédemment. Pour accéder aux options du menu de verrouillage, un mot de passe vous est demandé. Quand le système de verrouillage est sur [Arrêt], les classements du DVD et du DTV ne sont pas en vigueur.

1. Sélectionnez l'option [Verrouillage Système] puis appuyez sur ►.
2. Pour accéder au système de verrouillage, au classement du DVD, au classement du DTV, au mot de passe et à l'indicatif régional définis en usine, vous devez saisir les 4 chiffres du mot de passe que vous avez créé. Si vous n'avez pas encore saisi un mot de passe, c'est le moment de le faire. Saisissez un code à 4 chiffres. Saisissez-le à nouveau pour sa vérification. Si vous vous êtes trompé, appuyez sur CLEAR.
3. Avec les touches de direction ▲ / ▼, sélectionnez [Marche] ou [Arrêt].
4. Appuyez sur ENTER pour confirmer votre choix.

DVD Niv. contrôle parental

Pour bloquer la lecture des DVD classifiés en fonction de leur contenu. Tous les disques ne sont pas classifiés.

1. Sélectionnez l'option [DVD Niv. contrôle parental] puis appuyez sur ►.
2. Suivez l'étape 2 de la section "Verrouillage Système".
3. Sélectionnez un classement à l'aide des touches ▲ / ▼. [1] - [8]: Le niveau un (1) de classement comporte le plus de restrictions, tandis que le niveau huit (8) est le moins restrictif.

[Pas de limite]: Si vous sélectionnez [Pas de limite], la commande parentale est désactivée et le disque est lu sans restrictions.

4. Appuyez sur ENTER pour confirmer la sélection de votre classification.

Remarque:

Si vous établissez un classement pour le graveur, toutes les scènes du disque ayant un classement égal ou inférieur à celui que vous avez réglé seront lues. Les scènes ayant un classement supérieur ne seront pas lues, à moins qu'il y ait une scène alternative disponible sur le disque. Cette dernière doit avoir un classement égal ou inférieur à celui que vous avez réglé. Si aucune scène alternative convenable n'est trouvée, la lecture s'arrête. Vous devez introduire le mot de passe à 4 chiffres ou changer le niveau de classement pour que la lecture du disque continue.

Réglage du verrouillage enfants (commande parentale) (suite)

Classement du DTV

Vous pouvez définir les classements pour bloquer tous les programmes dont le classement est en dessus du niveau spécifié.

1. Sélectionnez l'option [DTV contrôle parental] puis appuyez sur ►.
2. Suivez l'étape 2 de la section "Verrouillage Système".
3. Sélectionnez un classement à l'aide des touches ▲ / ▼.

[No Control]: Si vous sélectionnez [No Control], le classement du DTV ne s'active pas et vous pouvez visionner tous les programmes.

[04 Ans] - [18 Ans] : La classification [04 Ans] est la plus restrictive et la [18 Ans] la moins limitative.

[Lock All]: Si vous sélectionnez [Lock All], tous les programmes se bloquent. Pour visionner un programme, vous devez saisir les 4 chiffres de votre mot de passe.

4. Appuyez sur ENTER pour confirmer la sélection de votre classification.

Remarque:

Si vous définissez un classement pour le graveur, tous les programmes dont le classement est égal ou inférieur sont visionnés. Les scènes classées en dessus ne sont pas visionnées, à moins que le programme permette une scène alternative. L'alternative doit présenter un classement équivalent ou inférieur. En absence d'une alternative adéquate, vous ne pouvez pas visionner le programme. Vous devez saisir les 4 chiffres du mot de passe ou changer le niveau de classement afin de visionner le programme.

Réglage du mot de passe

1. Sélectionnez l'option [Mot de passe] puis appuyez sur ►.
2. Suivez l'étape 2 de la section "Verrouillage Système".
Pour changer votre mot de passe, sélectionnez [Modifier] puis appuyez sur ENTER. Introduisez un nouveau code à 4 chiffres et appuyez à nouveau sur ENTER. Introduisez-le de nouveau pour vérifier.
Pour effacer le mot de passe, sélectionnez [Supprimer] puis appuyez sur ENTER.

En cas d'oubli de votre code à 4 chiffres.

Si vous oubliez votre mot de passe, suivez les étapes ci-dessous pour l'effacer.

1. Menu Configuration Affichage puis sélectionnez une icône du premier niveau.
2. Utilisez les touches numériques pour indiquer le numéro à 6 chiffres « 210499 ».
3. Sélectionnez [Oui] et appuyez sur ENTER. Le mot de passe à 4 chiffres est effacé. Introduisez un nouveau code.

Code de région

Introduisez le code de la zone dont les normes ont été utilisées pour classer le disque DVD vidéo. À cet effet, rappelez-vous à la liste des codes de zone (page 62).

1. Sélectionnez l'option [Aucun contrôle] puis appuyez sur ►.
2. Suivez l'étape 2 de la section "Verrouillage Système".
3. Sélectionnez le premier caractère à l'aide des touches ▲ / ▼.
4. Déplacez le curseur à l'aide des touches ► et sélectionnez le deuxième caractère à l'aide des touches ▲ / ▼.
5. Appuyez sur ENTER pour confirmer votre sélection de code zone.

Code d'enregistrement DivX

Nous vous fournissons le code d'enregistrement de DivX® VOD (Vidéo sur demande) qui vous permet de louer et d'acheter des vidéodisques en utilisant le service de DivX® VOD. Pour plus d'informations, visitez www.divx.com/vod.

1. Choisissez l'option [DivX Reg. Code] puis appuyez sur ►.
2. Appuyez sur ENTRER tandis que [Aperçu] est choisie, alors le code d'enregistrement apparaîtra.
3. Employez le code d'enregistrement pour acheter ou louer les vidéodisques du service de Divx® VOD à www.divx.com/vod. Suivez les instructions et téléchargez le vidéodisque sur un disque pour la lecture sur cette unité.

Remarque:

Tous les vidéodisques téléchargés de DivX® VOD peuvent être lus seulement sur cette unité.

Réglages de l'enregistrement



Mode d'enregistrement

Vous pouvez régler la qualité des images qui seront enregistrées:

XP (Qualité haute), SP (Qualité standard),
LP (Qualité faible), EP (Qualité améliorée).
MLP (Durée Maximum de Lecture)

- **XP** – Réglage de haute qualité, alloue un temps d'enregistrement d'environ 1 heure sur un disque DVD (4.7GB).
- **SP** – Qualité par défaut, suffisante pour la plupart des applications, alloue un temps d'enregistrement d'environ 2 heures sur un disque DVD (4.7GB).
- **LP** – Qualité d'enregistrement vidéo légèrement inférieure, alloue un temps d'enregistrement d'environ 4 heures sur un disque DVD (4.7GB).
- **EP** – Faible qualité vidéo, donne environ 6 heures d'enregistrement sur un DVD (4.7GB).
- **MLP** – La plus grande durée d'enregistrement avec la plus faible qualité vidéo. Environ 11 heures d'enregistrement sur un DVD (4.7GB).

Remarque:

Il se peut que vous voyiez une image fragmentée ou des sous-titres décalés pendant la lecture de contenus enregistrés en mode EP et MLP.

Format de l'image

Lors de l'enregistrement, vous pouvez définir le rapport de format de l'enregistrement pour qu'il soit compatible avec votre matériel (16:9 ou 4:3).

Remarque:

Cette option n'altère pas l'enregistrement de MPEG4.

Enreg. DV Audio

Vous devez le régler si vous disposez d'un caméscope utilisant un son de 32kHz/12-bit raccordé à la prise DV IN située sur le panneau avant. Certains caméscopes numériques disposent de deux voies stéréo pour l'audio. L'une permet l'enregistrement du son pendant le visionnement; l'autre permet un enregistrement fractionné après visionnement. L'option Audio 1 est utilisée pour le son qui a été enregistré pendant le visionnement. L'option Audio 2 est utilisée pour le son obtenu par enregistrement fractionné.

Enreg. TV Audio

Lorsque le matériel TV à enregistrer a l'option bilingue, vous pouvez choisir le canal audio d'enregistrement. Principal+suppl: Langue principale et langue secondaire. Principal: Langue principale seulement. Suppl: Langue secondaire seulement.

Chapitrage auto

Lors de l'enregistrement du DVD, des marqueurs de chapitres sont créés sur des paramètres spécifiques. Vous pouvez changer cet intervalle à 5 minutes, 10 minutes ou 15 minutes. Si vous sélectionnez [Aucun], le repérage automatique des chapitres et le réglage [Aucun] seront établis.

Enregistrement AV2

Vous pouvez sélectionner le type de signal lors de l'enregistrement du signal d'entrée vidéo depuis le dispositif raccordé à la prise du AV2 (DECODER).

[Auto] Le signal d'entrée vidéo suivra automatiquement le signal vidéo reçu.

[CVBS] Pour l'enregistrement du signal d'entrée CVBS uniquement.

[RGB] Pour l'enregistrement du signal d'entrée RGB uniquement.

Timeshift

Régler cette fonction sur [Marche] pour que votre appareil utilise la fonctionnalité Timeshift automatiquement sans devoir appuyer sur la touche TIMESHIFT.

La fonction Timeshift démarrera automatiquement 5 secondes après le démarrage du mode tuner de la TV. Si vous souhaitez utiliser cette fonction manuellement, reportez-vous à la section "Timeshift" page 43.

[Marche] Pour utiliser la fonction Timeshift automatiquement.

[Arrêt] Pour utiliser la fonction manuellement.

MPEG4

Lors d'un enregistrement en mode HDD, vous pouvez régler le format d'enregistrement vidéo sur MPEG2 ou MPEG4. Si vous souhaitez enregistrer une vidéo au format MPEG4, sélectionnez [Marche]. Une fois le choix effectué, l'appareil enregistre la vidéo au format MPEG4 sur le disque dur (HDD).

[Arrêt] Pour les enregistrements MPEG2 en mode HDD.

[Marche] Pour les enregistrements MPEG4 en mode HDD.

Format sortie vidéo

Sélectionnez l'option Format de la Sortie Vidéo en fonction du type de connexion de l'appareil.

- [YPbPr] Lorsque votre TV est branchée sur la prise de sortie COMPONENT OUTPUT de cet appareil.
- [RGB] Lorsque votre TV est connectée à la prise SCART(signal RGB) de cet appareil.

Remarque:

Vous pouvez changer cette fonction uniquement lorsque la résolution est réglée sur 576i.

Réglages du disque

Formater le disque

Si vous insérez un disque complètement blanc, le graveur l'initialisera.

DVD-R: Le graveur initialisera le disque en mode Vidéo. Le mode d'enregistrement sera toujours le mode Vidéo.

DVD-RW/DVD+RW/DVD+R(DL)/DVD-RAM: Le menu "Formatage du disque" s'affichera.

Sélectionnez [OK] et appuyez sur ENTER.

Le disque DVD-RW démarre en mode Vidéo.

Vous pouvez aussi reformater les disques DVD-RW/DVD+RW/DVD-RAM à partir du menu de configuration, tel que montré ci-dessous.

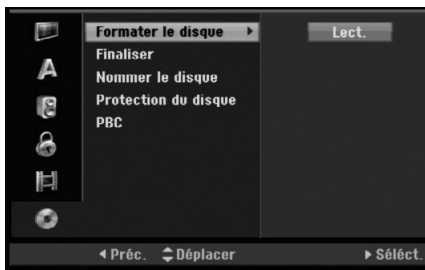

1. Sélectionnez l'option [Formater le disque] puis appuyez sur ►.
2. Appuyez sur ENTER avec l'option [Lect.] sélectionnée.
Le menu 'Format du disque' s'affiche.
3. Sélectionnez le mode souhaité (Mode VR ou Mode Vidéo) à l'aide des touches ◀ / ▶ puis appuyez sur ENTER.
Pour les DVD+RW et DVD-RAM, allez directement à l'étape 4.
4. Sélectionnez l'option [OK] à l'aide des touches ◀ / ▶ puis appuyez sur ENTER.

Attention

Lors du formatage du disque, tout le contenu du disque est effacé.

Finalisation

La finalisation du disque 'fixe' sur place le contenu enregistré, de sorte que le disque puisse être lu sur un lecteur DVD ou un ordinateur courant, équipé d'un lecteur DVD-ROM approprié.

La finalisation d'un disque crée le menu écran pour que vous puissiez naviguer le disque. Pour y accéder, appuyez sur MENU/LIST ou sur TITLE.

Attention

- Une fois le DVD-R ou DVD+R finalisé, vous ne pouvez rien éditer ou enregistrer d'autre sur ce disque.
- Vous pouvez enregistrer et éditer un disque DVD-RW en choisissant l'option [Définaliser].
- Vous pouvez éditer ou enregistrer sur un disque DVD+RW même après l'avoir finalisé.

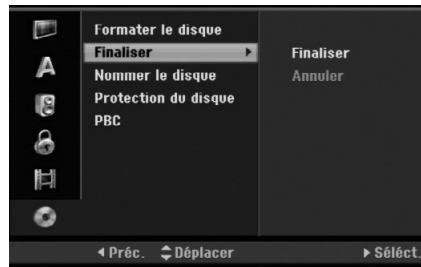

1. Sélectionnez l'option [Finaliser] puis appuyez sur ►.
2. Appuyez sur ENTER avec l'option 'Finaliser' sélectionnée.
Le menu 'Finaliser' s'affiche.
3. Sélectionnez [OK] et appuyez sur ENTER.
Le graveur commence la finalisation du disque.

Remarques:

- Le temps de finalisation dépend du type de disque, de la quantité de contenu enregistré et du nombre des titres du disque.
- La finalisation des disques DVD+R DL peut prendre jusqu'à 30 minutes.

Conseils

- Si vous insérez un disque DVD-RW qui a déjà été finalisé, vous pouvez le 'Définaliser' en sélectionnant l'option 'Définaliser' à partir du menu [Finaliser]. Après cela, vous pourrez éditer et réenregistrer le disque.
- Vous ne pouvez pas 'Définaliser' un disque DVD-R ou DVD+R.
- Si l'option [Protection du disque] est réglée sur [Marche], la fonction de finalisation n'est pas disponible. Pour activer la fonction de finalisation, réglez l'option [Protection du disque] sur [Arrêt].

Réglages du disque (suite)

Nommer le disque

Utilisez-la pour nommer le disque.

Ce nom apparaît lorsque vous insérez le disque et lorsque vous affichez l'écran d'information du disque.

- Le nom du disque peut contenir jusqu'à 32 caractères.
 - Dans le cas des disques formatés dans un autre graveur, vous pourrez voir une série limitée de caractères.
1. Sélectionnez l'option [Nommer le disque] puis appuyez sur ►.
 2. Appuyez sur ENTER avec l'option [Editer] sélectionnée.
Le menu du clavier s'affiche.
Pour introduire des caractères, rappelez-vous à la page 54.

Protection du disque

Lorsque vous enregistrez sur un disque DVD-RAM / DVD+RW / +R ou sur un disque DVD-RW formaté en mode VR, sélectionnez [Marche] pour prévenir des enregistrements, des éditions ou des effacements involontaires du disque inséré. Si vous avez besoin de débloquer le disque pour pouvoir l'éditer, sélectionnez [Arrêt].

PBC (Commande de lecture)

PBC (Playback Control) se traduit par Commande de lecture et se rapporte aux caractéristiques spéciales des menus et de navigation disponibles sur certains disques CD VIDÉO.

- [Marche] Les disques CD Vidéo sont lus selon la fonction PBC, si elle est disponible.
- [Arrêt] Les disques CD Vidéo sont lus de la même manière que les CD Audio.

Affichage de l'information

Affichage de l'information lors du visionnage TV

En mode TV, appuyez sur DISPLAY pour afficher/retirer l'information à l'écran.

Remarque:

L'information des programmes dépend du diffuseur chargé de la fournir. Dans certains cas, en appuyant sur la touche DISPLAY, cette information peut ne pas apparaître ou ne pas être à jour. Dans ce cas, avant d'appuyer à nouveau sur la touche DISPLAY, veuillez attendre quelques secondes afin que l'unité mette à jour l'information.

Montre le format du disque, l'espace libre et la barre de progression du temps écoulé.

Montre le numéro de chaîne, le nom de la station et le signal audio du syntoniseur.

Montre le titre du programme, l'heure du début et de finalisation, etc. Les détails sont en dessous (seulement programmes numériques).

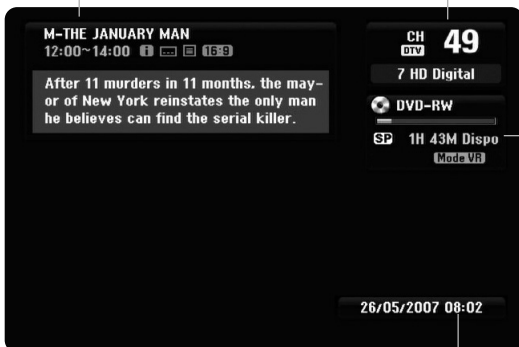

Indique la date et l'heure actuelles.

i (Icône de Message de texte développé) indique l'existence d'un message de texte développé disponible, fournissant une description détaillée du programme (référez-vous à la page 28).

DTV (Icône du sous-titrage DTV) indique que le programme actuel contient des sous-titres.

16:9 (Icône grand écran) indique que l'image du programme actuel est affichée en grand format.

TV (Icône télétexte) indique que le télétexte est disponible (référez-vous à la page 30).

Affichage à l'écran des informations du disque

Vous pouvez afficher à l'écran des informations variées concernant le disque inséré.

1. Appuyez sur DISPLAY une fois pour connaître l'état actuel.

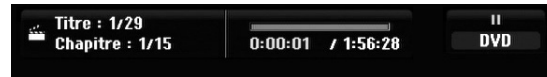

2. Appuyez de nouveau sur DISPLAY pour connaître plusieurs informations de lecture.

Les informations pouvant être affichées diffèrent en fonction du type de disque ou du statut de lecture.



3. Vous pouvez sélectionner une option en appuyant sur ▲ / ▼ et changer ou sélectionner les réglages en appuyant sur ◀ / ▶. Pour plus de détails concernant chaque option, rappelez-vous aux pages indiquées entre parenthèses.

- [Titre]: Titre actuel (ou plage), numéro/nombre total de titres (ou de plages) (page 31, 33)
- [Chapitre]: Numéro de chapitre actuel/numéro total de chapitres (page 31)
- [Heure]: Temps de lecture écoulé (page 33)
- [Audio]: Langue audio sélectionnée (DVD VIDÉO seulement) ou canal audio sélectionné (page 32)
- [Sous-titre]: Sous-titres sélectionnés (page 32)
- [Angle]: Angle sélectionné/nombre total d'angles (page 33)
- [Son]: Mode de son sélectionné (page 34)

Remarque:

L'affichage sur écran disparaît si aucune touche n'est pressée au bout de 10 secondes.

Visionnage TV

Guide de programmes (seulement programmes numériques)

Le guide de programmes contient la liste et l'information des programmes numériques. Il fournit aussi l'information des programmes OTA locaux, y compris les programmes numériques conventionnels. Le guide de programmes vous permet de trouver facilement et adéquatement les programmes, et d'en voir la liste et l'information détaillée.

Afficher le guide des programmes

Appuyez sur la touche GUIDE de votre télécommande.

Quitter le guide des programmes

Appuyez sur la touche RETURN (↵) pour retourner au dernier programme syntonisé.

Changer le menu du guide

L'écran du guide fournit deux menus de recherche. Appuyez sur la touche de couleur jaune quand le guide des programmes (Program Guide) s'affiche.

- Now/Next: l'écran montre le programme actuel et le programme suivant.

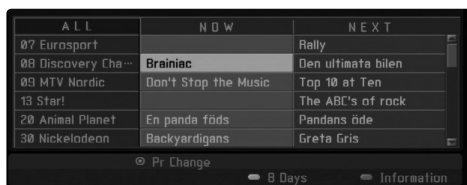

- 8 Days: l'écran montre les programmes sur 8 jours.

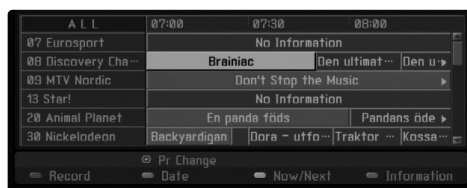

Naviguer à travers les programmes des guides

Utilisez les touches de direction ◀ / ▶ / ▲ / ▼ de votre télécommande pour naviguer sur l'écran du guide.

Vous pouvez vous déplacer plus rapidement à travers les programmes grâce au défilement par pages, avec les touches ◀◀ ou ▶▶ de la télécommande. Chaque pression sur la touche fait défiler une page vers le haut ou vers le bas.

Syntoniser une autre chaîne actuelle

Appuyer sur les touches de direction ◀ / ▶ / ▲ / ▼ pour sélectionner une chaîne actuelle, puis appuyer sur ENTER. Vous pouvez visionner la chaîne.

Afficher la fenêtre d'information complète

Vous pouvez voir l'information détaillée du programme mis en surbrillance. Appuyez sur la touche de couleur bleue pour afficher la fenêtre d'information détaillée. Pour quitter cette fenêtre, appuyez à nouveau sur la touche bleue.



Changer la date

Quand le Guide d'Émissions de 8 jours est affiché, vous pouvez changer aussi la date du Guide d'Émissions. Appuyez sur le bouton vert, ensuite utilisez ◀ / ▶ pour sélectionner la date et cliquez enfin sur ENTER.



Minutage via le guide des programmes

Vous pouvez programmer un enregistrement en vous servant du guide des programmes sur 8 jours.

1. Affichez le guide des programmes sur 8 jours.
2. Sélectionnez un programme puis appuyez sur la touche rouge. L'icône rouge du temporisateur s'affichera et le programme sera mémorisé par le graveur. Vous pouvez contrôler la programmation sur le menu Liste d'enregistrements programmés (Pistes à enregistrer) (référez-vous à la page 46).
3. Pour annuler l'enregistrement programmé, sélectionnez le programme puis appuyez sur la touche rouge.

L'icône rouge du temporisateur disparaît.

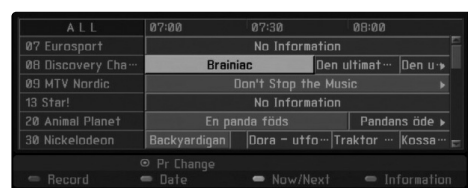

Sélection du programme

Vous pouvez sélectionner un programme comme montré ci-dessous.

Touches numériques

Utilisez les touches numériques (0-9) pour sélectionner directement un programme.

Touche FAV

Appuyez sur cette touche pour faire défiler vos programmes favoris.

Touches PR +/-

Utilisez les touches PR +/- de la télécommande ou PROG ▲ / ▼ du panneau avant pour déplacer le graveur à travers les programmes en mémoire.

Liste de programmes

Trois types de listes de programmes sont fournis pour une recherche plus rapide et plus facile des programmes.

TV ANALOGIQUE: liste de tous les programmes TV analogiques.

TV NUMÉRIQUE: liste de tous les programmes TV numériques.

RADIO: liste de tous les programmes radio.

Affichage de la liste de chaînes et changement de chaîne

Vous pouvez afficher la liste de chaînes en appuyant sur la touche ENTER et changer à une autre chaîne comprise dans la liste.

1. Appuyez sur ENTER pendant le visionnement d'un programme pour afficher la liste de chaînes.
2. Sélectionnez la chaîne souhaitée avec les touches de direction ▲ / ▼ puis appuyez sur ENTER pour changer de chaîne.

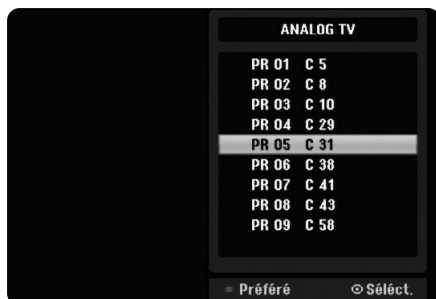

Sélection de la liste de programmes

Vous pouvez sélectionner la liste de programmes: DIGITAL TV, ANALOG TV ou RADIO.

1. Appuyer sur ▲ pour déplacer la zone en surbrillance en tête de la liste de programme.
2. Appuyer sur les touches de direction ◀ / ▶ pour sélectionner [DIGITAL TV], [ANALOG TV] ou [RADIO].

La liste de programme sélectionnée s'affiche.



Affichage de la liste de programmes favoris

Vous pouvez afficher la liste de chaînes favorites: la liste de chaînes favorites avec des groupes que vous pouvez organiser à votre gré.

Remarque:

Définissez un programme favori avec l'option [Editer un programme] du menu de configuration (référez-vous à la page 19).

1. Appuyez sur ENTER pendant le visionnement d'un programme pour afficher la liste de programmes.
2. Appuyez sur la touche rouge. Les options pour les favoris s'affichent.
3. Utilisez les touches de direction ▲ / ▼ pour sélectionner l'option favorite puis appuyez sur ENTER.

L'option choisie dans la liste des programmes s'affiche.

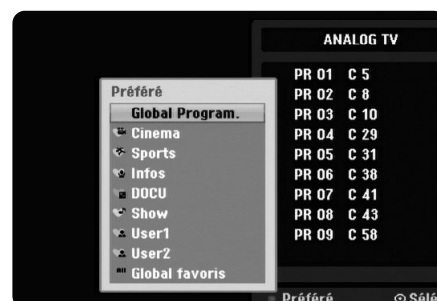

Utilisation du télétexte

Le télétexte est une fonction optionnelle. Pour cette raison, seulement les unités possédant le système de télétexte peuvent recevoir des émissions diffusées avec télétexte.



Le télétexte est un service gratuit diffusé par certaines stations de TV transmettant les nouvelles de dernière minute, la météo, les programmes de télévision, les cours des actions, entre autres.

Le décodeur de télétexte est compatible avec les systèmes SIMPLE. Le système SIMPLE (télétexte standard) consiste en un nombre de pages pouvant être sélectionnées directement en saisissant le numéro de page correspondant.

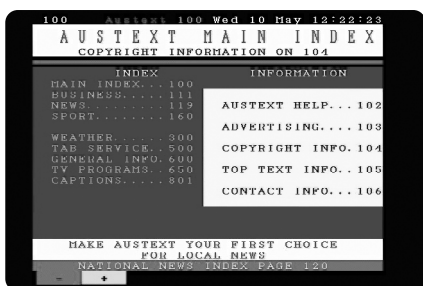

Fonctionnement du télétexte

Le graveur vous donne accès au service télétexte, vivement développé sur plusieurs aspects tels que texte et graphiques. Ce télétexte peut comprendre des services de télétexte spéciaux et des services spécifiques de diffusion de télétexte.



1. Appuyez sur le numéro ou sur les touches PR (+/-) pour sélectionner un programme avec diffusion de télétexte.
2. Appuyez sur  (TEXT) pour accéder au télétexte.
3. Suivez les indications du télétexte et passez à l'étape suivante ou précédente en appuyant sur les touches de couleur (ROUGE ou GRIS) ou sur la touche SKIP (I◀◀ / ▶▶I), et ainsi de suite.
4. Appuyez sur  (TEXT) ou sur RETURN (↵) pour quitter le télétexte et retourner au mode visionnage TV.

Télétexte on/off

1. Appuyez sur  (TEXT) pour accéder au télétexte. La première page ou la dernière page s'affichent sur l'écran. Deux numéros de page, le nom de la station TV, la date et l'heure s'affichent en tête d'écran. Le premier numéro de page indique votre sélection, le deuxième montre la page affichée actuellement.
2. Appuyez sur  (TEXT) ou sur RETURN (↵) pour quitter le télétexte.

Remarque:

Si votre TV se trouve en mode zoom, l'écran du menu télétexte peut être coupé.

Dans ce cas, configurez le zoom du TV en mode normal pour afficher l'écran du menu adéquatement.

Sélection de la page

1. Saisissez le numéro de page souhaité (numéro à trois chiffres) avec les touches numériques. Si pendant la sélection vous vous trompez de numéro, vous devez compléter le numéro à trois chiffres et ensuite saisir à nouveau le numéro de page correct.
2. Avec les touches ROUGE/GRISE, déplacez les pages vers le haut ou vers le bas.

Fonctions spéciales du télétexte

Touche (MIX)

Affiche les pages télétexte en surimpression sur l'image du TV.

Pour quitter l'image du TV, appuyez à nouveau sur cette touche.

Touche (INDEX)

Les pages télétexte sont codées par couleur en bas de l'écran, et elles sont sélectionnées par une pression sur la touche colorée correspondante.

Touche (ARRÊT/FREEZE)

Arrête le changement automatique de pages, qui se produit quand une page télétexte comprend un minimum de 2 sous pages. Quand cette touche est pressée, le symbole d'arrêt s'affiche en haut à gauche de l'écran, et le changement automatique de page est annulé. Pour continuer, appuyez à nouveau sur cette touche.

Lecture

Fonctions de lecture de base

1. Insérez le disque choisi dans le plateau à disque, avec la face enregistrée orientée vers le bas.
2. Démarrez la lecture du disque depuis le menu HOME (rapportez-vous à la page 17).
3. Pour arrêter la lecture, appuyez sur STOP (■).
Selon le disque, l'unité garde en mémoire le point d'arrêt. "■■■" s'affiche brièvement à l'écran.
Appuyez sur PLAY (▶) pour reprendre la lecture (à partir du dernier point de la scène lu). Si vous appuyez de nouveau sur STOP (■) ou si vous retirez le disque ("■" s'affiche à l'écran), le point d'arrêt est effacé.
4. Appuyez sur OPEN/CLOSE (▲) pour retirer le disque.
Appuyez sur OPEN/CLOSE (▲) pour refermer le plateau à disque ou bien appuyez sur POWER (⏻) pour que celui-ci se referme automatiquement, et que l'unité s'arrête.

Remarque:

Si le contrôle parental est défini et le disque ne correspond pas aux configurations du classement DVD (non autorisé), le code à 4 chiffres doit être saisi et/ou le disque doit être autorisé (référez-vous à la page 22 « Classement du DVD »).

Touches	Fonctionnement	Disques
OPEN / CLOSE (▲)	Permet d'ouvrir et de refermer le plateau à disque.	Tous les disques
PAUSE/STEP ()	Pendant la lecture, appuyez sur PAUSE/STEP () pour faire une pause. Appuyez à plusieurs reprises sur PAUSE/STEP () pour une lecture en mode image par image. Conseil: Il est possible de faire avancer ou revenir en arrière une scène image par image en appuyant sur ◀ / ▶ à plusieurs reprises en mode PAUSE. Le visionnement d'une scène en mode image par image en marche arrière n'est pas disponible sur les disques CD Vidéo.	Tous les disques ou HDD HDD DVD ALL VCD
SKIP (I◀◀ / ▶▶I)	Appuyez sur SKIP (I◀◀ ou ▶▶I) en cours de lecture pour sélectionner le chapitre/la plage suivant ou pour revenir au commencement du chapitre/de la plage en cours de lecture. Appuyez sur SKIP I◀◀ deux fois brièvement pour revenir au chapitre/à la plage précédent(e). Conseils: <ul style="list-style-type: none"> • Pour aller directement à n'importe quel chapitre pendant la lecture d'un disque DVD, appuyez deux fois sur DISPLAY puis sur ▲ / ▼ pour sélectionner l'icône du chapitre. Ensuite, introduisez le numéro de chapitre ou utilisez les touches ◀ / ▶. • Dans le cas des CD Audio, pour aller directement en cours de lecture à n'importe quelle plage, introduisez le numéro de la plage à l'aide des touches numériques (0-9). 	HDD DVD ALL VCD DivX ACD MP3 WMA
SCAN (◀◀ / ▶▶)	Appuyez sur SCAN (◀◀ ou ▶▶) à plusieurs reprises pour sélectionner la vitesse souhaitée. Disque dur, DVD; 5 étapes DivX; 4 étapes CD Vidéo, CD Audio; 3 étapes En mode pause de lecture, appuyez sur SCAN (◀◀ ou ▶▶) à plusieurs reprises pour une lecture en mode ralenti. HDD, DVD; 4 étapes Video CD; 3 étapes (marche avant seulement)	HDD DVD ALL VCD DivX ACD HDD DVD ALL VCD
ZOOM	En cours de lecture ou en mode pause, appuyez sur ZOOM pour agrandir l'image vidéo. (taille x1 → taille x2 → taille x4 → taille x1 (taille normale) Utilisez les touches ◀ ▶ ▲ ▼ pour vous déplacer à travers l'image agrandie.	HDD DVD ALL VCD

Fonctions de lecture de base (suite)

Touches	Fonctionnement	Discs
REPEAT	<p>En cours de lecture, appuyez sur REPEAT à plusieurs reprises pour sélectionner un mode souhaité de lecture répétée.</p> <p>HDD (Titre/Arrêt) DVD, Mode Vidéo DVD-R/RW (Chapitre/Titre/Arrêt) Mode VR DVD-RW, DVD+R/RW, DVD-RAM (Chapitre/Titre/Tout/Arrêt) CD Vidéo, CD Audio (Plage/Tout/Arrêt) MP3/WMA (Plage/Dossier/Arrêt)</p> <p>Remarques:</p> <ul style="list-style-type: none"> • Sur un CD Vidéo avec PBC, vous devez régler l'option PBC sur [Arrêt] dans le menu de configuration pour pouvoir utiliser la fonction de lecture répétée. Consultez la page 26. • Lorsque vous appuyez une fois sur SKIP (▶▶) pendant la lecture répétée du chapitre (plage), vous annulez cette fonction. 	<p>HDD DVD ALL VCD ACD MP3 WMA</p>
	<p>Répétition A-B</p> <p>Pendant la lecture, appuyer plusieurs fois sur REPEAT pour sélectionner le point A, puis appuyez sur ENTER pour sélectionner le point B.</p> <p>Cette fonction répète la séquence comprise entre le point A (début) et le point B (fin). Pour arrêter la répétition A-B, appuyez plusieurs fois sur REPEAT pour sélectionner [Arrêt].</p> <p>Remarque: Vous pouvez sélectionner une séquence inférieure à 5 secondes.</p>	<p>HDD DVD ALL VCD ACD</p>
TITLE	<p>Si le titre en cours de lecture du disque DVD contient un menu, celui-ci s'affichera à l'écran du téléviseur. Sinon, le menu du disque peut ne pas s'afficher.</p>	<p>DVD</p>
MENU/LIST	<p>Le menu du disque s'affiche à l'écran du téléviseur.</p>	<p>DVD</p>
SUBTITLE	<p>En cours de lecture, appuyez sur SUBTITLE puis sur ◀ / ▶ à plusieurs reprises pour sélectionner la langue de sous-titrage désirée.</p>	<p>DVD DivX HDD</p>
AUDIO	<p>Appuyez sur AUDIO puis sur ◀ / ▶ à plusieurs reprises pour écouter langue audio, une piste ou une méthode d'encodage différente.</p> <p>Remarque: Certains disques proposent des bandes sonores aussi bien Dolby Digital que DTS. Il n'y a pas de sortie audio analogue lorsque DTS est sélectionné. Pour écouter une bande sonore DTS, raccordez cet enregistreur à un décodeur DTS à travers l'une des sorties numériques. Rappelez-vous à la page 14 pour plus de détails concernant la connexion.</p> <p>Appuyez sur AUDIO puis sur ◀ / ▶ à plusieurs reprises pendant la lecture pour régler un canal audio différent (STÉRÉO, GAUCHE ou DROIT).</p> <p>Dans le cas des disques DVD-RW enregistrés en mode EV et du disque dur ayant un canal audio principal et un autre bilingue, vous pouvez choisir parmi Main (G) [Principal], Sub (D) [Secondaire], ou Main+sub (G+D) [Principal + secondaire].</p> <p>Appuyez sur AUDIO à plusieurs reprises pendant la lecture pour régler un canal audio différent (STÉRÉO, GAUCHE ou DROIT).</p>	<p>DVD DivX</p> <p>HDD DVD ALL VCD</p> <p>ACD MP3 WMA</p>

Lorsqu'un écran menu est affiché

DVD VCD

L'écran menu peut s'afficher après insertion d'un disque DVD ou d'un CD Vidéo contenant un menu.

DVD

Sélectionnez le titre/chapitre que vous voulez visionner à l'aide des touches ◀ / ▶ / ▲ / ▼, puis appuyez sur ENTER pour que la lecture démarre. Appuyez sur TITLE ou sur MENU/LIST pour revenir à l'écran menu.

VCD

- Sélectionnez la plage que vous voulez visionner à l'aide des touches numériques. Appuyez sur RETURN (↵) pour revenir à l'écran menu.
- Les réglages du menu, ainsi que les procédures exactes de fonctionnement du menu peuvent varier en fonction du disque. Suivez les instructions sur chaque écran menu. Vous pouvez aussi régler la Commande de lecture PBC sur [Arrêt] depuis le menu de configuration. Consultez la page 26).

Déplacement vers un autre TITRE

HDD DVD ALL DivX

Lorsqu'un disque contient plus d'un titre, vous pouvez vous déplacer vers un autre titre de la façon suivante:

- Appuyez deux fois sur DISPLAY en cours de lecture puis sélectionnez l'icône du titre à l'aide des touches ▲ / ▼. Ensuite, appuyez sur la touche numérique correspondante (0-9) ou appuyez sur ◀ / ▶. Ensuite, cliquez sur ENTER pour sélectionner un numéro de titre.

Recherche par l'heure

HDD DVD ALL DivX

Cette fonction vous permet de commencer la lecture à tout moment du disque.

1. Appuyez deux fois sur DISPLAY pendant la lecture. La fenêtre de recherche par l'heure affiche le temps de lecture écoulé.
2. Appuyez sur ▲ / ▼ pour sélectionner l'icône de l'horloge; "0:00:00" s'affiche.
3. Introduisez le temps de départ souhaité, en précisant les heures, les minutes et les secondes de gauche à droite. Si vous entrez des numéros faux, appuyez sur ◀ / ▶ pour situer le tiret () sur le numéro erroné. Ensuite, introduisez les bons numéros.
4. Appuyez sur ENTER pour confirmer. La lecture commence à partir de l'heure sélectionnée.

Recherche des repères 1/6

HDD DVD ALL VCD

Pour introduire un repère

Vous pouvez commencer la lecture à partir de jusqu'à six points mémorisés. Pour placer un repère, appuyez sur 'MARKER' au point souhaité du disque. L'icône du repère s'affiche brièvement à l'écran du téléviseur. Répétez cette action pour placer jusqu'à six repères.

Rappel ou suppression d'une scène dotée d'un repère

1. Appuyez sur Recherche pendant la lecture du disque. Le menu de recherche des repères s'affiche sur l'écran.
2. Sélectionnez une scène dotée d'un repère que vous voulez rappeler ou effacer à l'aide des touches ◀ / ▶ / ▲ / ▼.
3. Appuyez sur ENTER pour que la lecture commence à partir de la scène en question.

ou

Appuyez sur CLEAR et un message de confirmation apparaît. Sélectionnez [Oui] puis appuyez sur ENTER pour effacer la scène du menu de recherche par marqueur.

Remarque:

Tous les marqueurs seront effacés si vous modifiez le titre HDD (Effacer une partie, Diviser, Combiner).

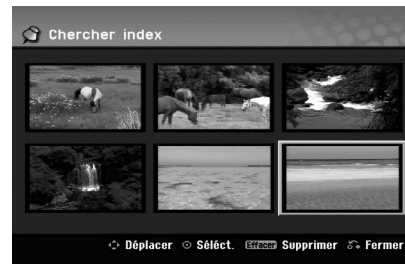

Angle de prises de vue **DVD**

Si le disque contient des séquences enregistrées avec de différents angles de prise de vue, vous pouvez choisir un angle de vue différent pendant la lecture.

1. Appuyez sur DISPLAY à deux reprises pendant la lecture. L'affichage à l'écran apparaît sur votre téléviseur.
2. Utilisez les touches ▲ / ▼ pour sélectionner l'icône Angle sur l'écran d'affichage.
3. Sélectionnez l'angle désiré à l'aide des touches ◀ / ▶. Le numéro de l'angle en cours s'affiche à l'écran du téléviseur.

Conseil:

Le témoin de l'angle de vue (ANGLE) clignotera sur l'écran du téléviseur lors du visionnement d'une scène enregistrée avec de différents angles de vue pour indiquer que vous pouvez sélectionner un autre angle.

Son ambiophonique 3D

DVD ALL VCD DivX

Cet appareil peut produire un effet de son ambiophonique 3D, simulant la lecture audio multivoie au moyen de deux enceintes stéréo conventionnelles, au lieu de cinq enceintes ou plus, requises normalement pour écouter le son multivoie d'un système de cinéma à domicile.

1. Appuyez sur DISPLAY à deux reprises pendant la lecture. L'affichage à l'écran apparaît sur votre téléviseur.
2. Utilisez les touches ▲ / ▼ pour sélectionner l'icône Son sur l'écran d'affichage.
3. Sélectionnez l'option "3D SUR" à l'aide des touches ◀ / ▶.
Pour annuler l'effet de son ambiophonique 3D, sélectionnez "NORMAL".

Mémorisation du dernier état **DVD**

Ce graveur mémorise les réglages que vous avez effectués sur le dernier disque visionné. Les réglages sont stockés dans la mémoire du graveur même si vous enlevez le disque ou si vous mettez hors tension l'appareil. Si vous insérez un disque dont les réglages ont été mémorisés, la dernière position d'arrêt est rappelée automatiquement.

Remarques:

- Les réglages sont stockés dans la mémoire du graveur pour les utiliser à tout moment.
- Cet enregistreur ne mémorise pas la configuration d'un disque si vous appuyez deux fois sur STOP ou si vous éteignez l'appareil avant de démarrer la lecture.

Lecture aléatoire **Karaoke DVD VCD**

1. Appuyez sur RANDOM pendant la lecture. Automatiquement, l'unité commence une lecture aléatoire et le mot RANDOM apparaît sur l'écran du TV.
2. Pour retourner à la lecture normale, appuyez sur RANDOM jusqu'à ce que le mot NORMAL s'affiche sur l'écran du TV.

Conseil:

En appuyant sur SKIP ►► pendant la lecture aléatoire, l'unité choisit un autre titre (piste) et recommence la lecture aléatoire.

Remarques:

- Cette fonction est valable seulement avec des DVD, disques karaoké ou CD vidéo sans PBC.
- Sur un CD vidéo avec PBC, vous pouvez configurer PBC sur OFF depuis le menu de configuration pour pouvoir utiliser la fonction Aléatoire (référez-vous à la page 26).

PIP (Image dans l'image)

HDD DVD ALL VCD

Cette fonction vous permet de regarder les stations stockées en tant qu'images secondaires pendant la lecture.

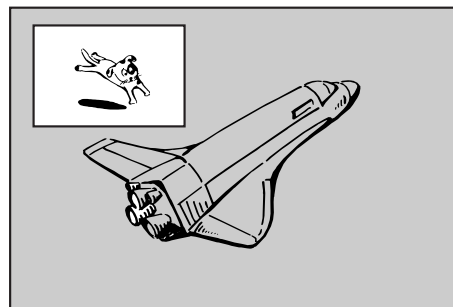

On [Activé] et Off [Désactivé]

Appuyez sur PIP pour activer le mode d'image sur l'image ; appuyez-y de nouveau pour le désactiver.

Sélection du mode d'entrée de l'image secondaire

Appuyez sur AV pour sélectionner le mode d'entrée de l'image secondaire. Chaque fois que vous appuyez sur cette touche, chaque mode d'entrée de l'image secondaire s'affiche dans l'ordre suivant: Syntoniseur → AV1 → AV2 → AV3

Sélection du programme pour l'image secondaire

Utilisez les touches PR (+/-) pour changer le programme lorsque l'entrée de l'image secondaire est réglée sur tuner [syntoniseur]. Le numéro de programme sélectionné s'affiche à l'écran du téléviseur. Vous pouvez regarder le programme sélectionné en appuyant sur STOP (■).

Changement de position de l'image secondaire

Appuyez sur ◀ / ▶ à plusieurs reprises jusqu'à ce que la position de l'image secondaire soit réglée à votre gré. L'image secondaire se déplace dans le sens des aiguilles d'une montre ou dans le sens contraire des aiguilles d'une montre.

Élargissement de l'image secondaire

Appuyez sur ZOOM à plusieurs reprises pour agrandir l'image secondaire ; le niveau d'élargissement augmente jusqu'à trois fois.

Lecture d'un fichier de cinéma DivX

Ce graveur peut lire des fichiers DivX. Avant de lancer la lecture des fichiers DivX, lisez la section "Conditions des fichiers de film DivX", à droite.

1. Appuyez sur HOME puis sélectionnez l'option [CINEMA].
2. Sélectionnez un support contenant un/des fichier(s) DivX et appuyez sur ENTER. Le menu [Liste de films] s'affiche à l'écran du téléviseur.



3. Appuyez sur ▲ / ▼ / ◀ / ▶ pour sélectionner un dossier, puis sur ENTER. Une liste des fichiers contenus dans le dossier s'affiche. Si vous êtes sur une liste de fichiers et que vous souhaitez revenir à la liste de dossiers, affichez-la en surbrillance à l'aide des touches ▲ / ▼ / ◀ / ▶ de la télécommande et appuyez sur ENTER.
4. Si vous souhaitez consulter un fichier en particulier, appuyez sur ▲ / ▼ / ◀ / ▶ pour l'afficher en surbrillance et ensuite sur PLAY (▶). Vous pouvez utiliser des fonctions de lecture diverses. Rappelez-vous aux pages 31-34.
5. Appuyez sur STOP pour arrêter la lecture. Le menu [Liste de films] s'affiche.
 - Pour quitter le menu écran, appuyez sur HOME et sélectionnez l'option [TV] puis appuyez sur ENTER.

Information concernant l'affichage des sous-titres d'un disque DivX

Au cas où les sous-titres ne s'afficheraient pas correctement, veuillez suivre les pas ci-dessous.

1. Appuyez sur PAUSE/STEP lors de l'affichage des sous-titres.
2. Appuyez sur la touche SUBTITLE et maintenez-la enfoncée pendant environ 3 secondes. Le code de la langue s'affiche.
3. Appuyez sur ◀ / ▶ pour sélectionner un autre code de langue, et ce jusqu'à ce que les sous-titres s'affichent correctement.
4. Appuyez sur PLAY (▶) pour reprendre la lecture.

Remarque:

Le nom du fichier des sous-titres du DivX doit être identifié dans le nom du fichier DivX pour pouvoir être affiché par cet appareil.

Options du menu Liste de films

1. Appuyez sur ▲ / ▼ / ◀ / ▶ pour sélectionner un dossier/fichier dans le menu [Liste de films], puis sur ENTER. Les options du menu [Liste de films] s'affichent. Les options du menu qui s'affichent sont en fonction du support sélectionné.
2. Appuyez sur ▲ / ▼ / ◀ / ▶ pour sélectionner une option, puis sur ENTER.
 - [Lecture] Commence la lecture du titre sélectionné.
 - [Ouvrir] Ouvre le dossier ; la liste des fichiers contenus dans le dossier s'affiche.
 - [Supprimer] Efface le(s) fichier(s) ou les dossier(s) du support.
 - [Renommer] Édite le nom du fichier. (page 40)
 - [Déplacer] Déplace le(s) fichier(s) à un autre dossier ou support. (page 41)
 - [Copier] Copie le(s) fichier(s) dans un autre dossier ou support. (page 41)

Conseil:

Vous pouvez créer un nouveau fichier. Sélectionnez l'option [Nouvel album] sur le menu [Liste de films]-HDD, puis appuyez sur ENTER. Le fichier "NONAME##" est créé.

Conditions des fichiers DivX

Taille de résolution disponible:

720x576 (L x H) pixels

Extensions des fichiers: ".avi", ".divx"

Lecture avec sous-titrage DivX: ".smi", ".srt", ".sub (format Micro DVD ou Sub Viewer 1.0/2.0)", ".txt (format Micro DVD ou Sub Viewer 1.0/2.0)".

Formats codec pris en charge: "DIV3", "MP43", "DIVX", "DX50"

Formats audio pris en charge: "AC3", "PCM", "MP2", "MP3", "WMA"

- Fréquence d'échantillonnage: entre 8 et 48 kHz (MP3), entre 32 et 48kHz (WMA)
- Débit binaire: entre 8 et 320kbps (MP3), entre 32 et 192kbps (WMA)

Format CD-R: ISO 9660 et JOLIET.

Format DVD ±R/RW: ISO 9660 (format UDF Bridge)

Nombre maximum de fichiers/disque: Moins de 1999 (nombre total de fichiers et de dossiers)

Remarques sur le format DivX

- Si les structures audio et vidéo du fichier DivX ne sont pas intercalées, l'affichage revient au menu écran.
- Si le nom du fichier DivX contient un code impossible à lire, il se peut qu'il soit transcrit avec le symbole «□».
- L'unité n'est pas compatible avec les fichiers encodés avec QPEL.
- Si le fichier est encodé en GMC, l'appareil reconnaît uniquement 1 niveau d'enregistrement.
 - * GMC? GMC est un acronyme pour Global Motion Compensation [Compensation globale de mouvements]. C'est un outil de codage spécifié ne standard MPEG4. Certains encodeurs MPEG4, tels que DivX, comportent cette option. Il y a différents niveaux de codage GMC, appelés normalement 1-point, 2-point, ou 3-point GMC.

Lecture d'un CD Audio ou d'un fichier MP3/WMA

Ce graveur peut lire des CD audio et des fichiers MP3/WMA. Avant de démarrer la lecture des fichiers MP3/WMA, lisez la section "Conditions des fichiers audio MP3/WMA", à droite.

1. Appuyez sur HOME.
Le menu HOME s'affiche.
2. Sélectionnez l'option MUSIC [MUSIQUE].
3. Sélectionnez un support contenant des titres MP3/WMA ou audio puis appuyez sur ENTER.
Le menu [Liste de musiques] s'affiche à l'écran du téléviseur.



4. Sélectionnez une plage à l'aide des touches ▲/▼ puis appuyez sur PLAY (▶).
La lecture commence.
Vous pouvez utiliser des fonctions de lecture diverses. Rapportez-vous aux pages 31-34.

Conseils:

- Appuyez sur DISPLAY pour voir les informations d'étiquette ID3 du fichier MP3. Si l'information d'étiquette ID3 n'est pas disponible, le message "[ID3-Tag: None]" s'affichera. Lorsque vous sélectionnez un dossier, le nombre de sous-dossiers ainsi que celui de fichiers MP3/WMA du dossier s'affichent. Appuyez de nouveau sur DISPLAY pour enlever l'information de l'écran.
- Si vous voulez vous déplacer au répertoire supérieur, mettez-le en surbrillance à l'aide des touches ▲ / ▼ et appuyez sur ENTER.
- Vous pouvez aussi afficher le menu HOME pour sélectionner un autre support en appuyant sur HOME.
- Pour quitter le menu, appuyez sur HOME et sélectionnez l'option [TV], puis appuyez sur ENTER.

5. Pour arrêter la lecture à tout moment, appuyez sur STOP.

Options des menus CD Audio et Musique

1. Appuyez sur ▲ / ▼ pour sélectionner un dossier/fichier dans le menu 'Audio CD' ou 'Musique', puis appuyez sur ENTER.
Les options du menu s'affichent.
Les options du menu qui s'affichent sont en fonction du support sélectionné.

2. Appuyez sur ▲ / ▼ / ◀ / ▶ pour sélectionner une option, puis sur ENTER.
 - [Lecture] Commence la lecture du titre sélectionné.
 - [Aléatoire] Pour démarrer ou arrêter la lecture aléatoire.
 - [Ouvrir] Ouvre le dossier ; la liste des fichiers contenus dans le dossier s'affiche.
 - [Supprimer] Efface le(s) fichier(s) du support.
 - [Renommer] Édite le nom du fichier. (page 40)
 - [Déplacer] Déplace le(s) fichier(s) à un autre dossier ou support. (page 41)
 - [Copier] Copie le(s) fichier(s) dans un autre dossier ou support. (page 41)
 - [Ajout progr.] Ajoute une/des plage(s) à la Liste de Programmes. (page 37)

Conseil:

Vous pouvez créer un nouveau fichier. Sélectionnez l'option [Nouvel album] sur le menu [Liste de musiques]-HDD, puis appuyez sur ENTER. Le fichier "NONAME##" est créé.

Lecture aléatoire

1. Sélectionnez un fichier à l'aide des touches ▲ / ▼ puis appuyez sur ENTER.
Les options du menu s'affichent.
2. Sélectionnez l'option [Aléatoire] à l'aide des touches ▲ / ▼ puis appuyez sur ENTER.
L'unité commence automatiquement à lire de façon aléatoire et "Aléatoire" s'affiche sur l'écran menu.
3. Pour revenir au mode de lecture normale, sélectionnez de nouveau l'option [Aléatoire] puis appuyez sur ENTER.

Conseil:

- Si vous appuyez sur SKIP ►► pendant la lecture en mode aléatoire, l'appareil choisit une autre plage et reprend la lecture au hasard.
- Vous pouvez démarrer et arrêter la lecture aléatoire en appuyant sur la touche RANDOM.

Conditions des fichiers audio MP3/WMA

Extensions des fichiers

".mp3", ".wma".

Fréquence d'échantillonnage:

entre 8 et 48 kHz (MP3), entre 32 et 48kHz (WMA)

Débit binaire:

entre 8 et 320kbps (MP3), entre 32 et 192kbps (WMA)

Format CD-R:

ISO 9660 et JOLIET.

Format DVD ±R/RW:

ISO 9660 (format UDF Bridge)

Nombre maximum de fichiers/disque:

Moins de 1999 (nombre total de fichiers et de dossiers)

Lecture programmée de disques CD Audio et de fichiers MP3/WMA

La fonction de lecture programmée vous permet de créer des listes d'écoute personnalisées des plages MP3/WMA ou des disques CD Audio. Les programmes peuvent contenir jusqu'à 99 plages dans le cas des disques CD Audio ou 256 fichiers MP3/WMA.

1. Sélectionnez une plage/un fichier (ou dossier) dans le menu 'CD Audio' ou 'Musique' à l'aide des touches ▲ / ▼.
Vous pouvez sélectionner tous les fichiers et dossiers MP3/WMA dans le menu Music [Musique] en appuyant sur la touche CLEAR.
Pour annuler les choix effectués, appuyez de nouveau sur CLEAR.

Sélection de plusieurs fichiers/plages (dossiers)

1. Appuyez sur 'MARKER'.
Un signal de vérification apparaît sur le fichier/la plage ou le dossier. Appuyez de nouveau sur MARKER pour annuler le fichier/la plage ou le dossier marqués.
2. Répétez l'étape 1 pour marquer d'autres fichiers/plages (dossiers).
2. Appuyez sur ENTER.
Les options s'affichent sur le côté gauche du menu.
3. Sélectionnez l'option 'Ajout progr.' à l'aide des touches ▲ / ▼ puis appuyez sur ENTER.
4. Répétez les étapes 1-3 pour marquer d'autres plages.

Remarque:

Si vous incluez un dossier dans la Liste de lecture programmée, tout(e)s les plages/fichiers contenus dans ce dossier s'ajoutent à la Liste de programmes.



5. Utilisez la touche ► pour vous déplacer vers la Liste de Programmes.
La plage programmée que vous avez sélectionnée en dernier reste allumée en surbrillance dans la liste de programmes.
6. Sélectionnez une plage de votre choix à l'aide des touches ▲ / ▼ pour commencer la lecture.
7. Appuyez sur PLAY (►) pour commencer.
La lecture s'arrête une fois que la dernière plage programmée dans la liste de programmes est lue.
8. Pour annuler la Lecture Programmée et reprendre la lecture normale, sélectionnez une plage sur la Liste et appuyez sur PLAY (►).

Conseil:

Vous pouvez accéder à l'écran de la Liste de Programmes ou le quitter en appuyant sur MENU/LIST.

Options du menu de la Liste de programmes

1. Appuyez sur ▲ / ▼ pour sélectionner un(e) plage/fichier dans la Liste de Programmes, puis appuyez sur ENTER.
Les options du menu s'affichent.



2. Sélectionnez une option à l'aide des touches ▲ / ▼ puis appuyez sur ENTER pour confirmer votre choix.
 - [Lecture] Les plages sélectionnées sont lues dans l'ordre dans lequel vous les avez programmées.
 - [Aléatoire] Pour démarrer ou arrêter la lecture aléatoire.
 - [Supprimer] Efface la/les plage(s) du menu Liste de programmes.
 - [Déplacer] Déplace la/les plage (s) pour changer l'ordre du programme.
 - [Sauvegarder] Garde en mémoire la liste de programmes. (seulement sur le disque dur)

Lecture répétée des plages programmées

Appuyez sur 'REPEAT' pour sélectionner un mode souhaité de lecture répétée.

- [TRACK] Répète la plage en cours de lecture.
- [ALL] Répète toutes les plages de la Liste de programmes.
- [Arrêt] Annule le mode de lecture répétée (pas d'affichage).

Suppression d'une plage de la Liste de programmes

1. Sélectionnez une plage que vous voulez supprimer de la Liste de programmes. Sélectionnez plusieurs plages à l'aide de la touche 'MARKER'.
2. Appuyez sur ENTER.
Les options du menu s'affichent.
3. Sélectionnez l'option [Supprimer] et appuyez sur ENTER.

Changement de l'ordre des plages dans la Liste de programmes

1. Sélectionnez une plage que vous voulez déplacer dans la Liste de programmes. Sélectionnez plusieurs plages à l'aide de la touche 'MARKER'.
2. Appuyez sur ENTER.
Les options du menu s'affichent.
3. Sélectionnez l'option [Déplacer] et appuyez sur ENTER.
4. Utilisez les touches (▲ / ▼) pour déplacer la barre jaune à la position souhaitée, puis appuyez sur ENTER.

Stockage de votre Liste de programmes (sur le disque dur seulement)

Ce graveur garde en mémoire les listes de programmes créées par l'utilisateur.

1. Sélectionnez une plage dans la Liste de programmes. Les options du menu s'affichent.
2. Sélectionnez l'option [Sauvegarder] et appuyez sur ENTER. La Liste de programmes est sauvegardée dans le dossier PROGRAM du disque dur.

Visionnement d'un fichier JPEG

Ce graveur peut lire des fichiers JPEG. Avant de lancer la lecture des enregistrements JPEG, lisez la section "Conditions des fichiers Photo", à droite.

1. Appuyez sur HOME.
Le menu HOME s'affiche.
2. Sélectionnez l'option [PHOTO].
3. Sélectionnez un support contenant des fichiers JPEG et appuyez sur ENTER.
Le menu [Liste de photos] s'affiche à l'écran du téléviseur.



4. Sélectionnez un fichier à l'aide des touches ◀ / ▶ / ▲ / ▼ puis appuyez sur ENTER.
Les options du menu s'affichent sur le côté gauche du menu.

Conseils:

- Si vous voulez vous déplacer au répertoire supérieur, mettez-le surbrillance à l'aide des touches ◀ / ▶ / ▲ / ▼ et appuyez sur ENTER.
 - Vous pouvez aussi afficher le menu HOME pour sélectionner un autre support en appuyant sur HOME.
5. Sélectionnez l'option [Plein écran] à l'aide des touches ▲ / ▼ puis appuyez sur ENTER.
L'image sélectionnée s'affiche en plein écran. Selon la taille et le nombre de fichiers JPEG, l'enregistreur peut tarder plusieurs minutes à lire le contenu du fichiers.



Appuyez sur ENTER pour afficher ou quitter ce menu pendant le visionnement en plein écran.

6. Pour annuler le visionnement à tout moment, appuyez sur STOP.
Le menu [Liste de photos] s'affiche.
 - Pour quitter le menu, appuyez sur HOME et sélectionnez l'option [TV], puis appuyez sur ENTER.

Options du menu Liste de photos

1. Appuyez sur ▲ / ▼ pour sélectionner un fichier dans le menu Photo List [Liste des photos], puis appuyez sur ENTER. Les options du menu s'affichent. Les options du menu qui s'affichent sont en fonction du support sélectionné. Vous pouvez sélectionner tous les fichiers et dossiers dans le menu en appuyant sur la touche 'CLEAR'. Pour annuler les choix effectués, appuyez de nouveau sur CLEAR.

Sélection de plusieurs fichiers (dossiers)

1. Appuyez sur 'MARKER'.
Un signet de vérification apparaît sur le fichier ou le dossier.
Appuyez de nouveau sur MARKER pour annuler le fichier ou le dossier marqués.
 2. Répétez l'étape 1 pour marquer d'autres fichiers (dossiers).
2. Sélectionnez une option à l'aide des touches ▲ / ▼ puis appuyez sur ENTER pour confirmer votre choix.
 - [Ouvrir] Ouvre le dossier ; la liste des fichiers contenus dans le dossier s'affiche.
 - [Plein écran] Montre le fichier sélectionné en plein écran.
 - [Supprimer] Efface du support le fichier sélectionné.
 - [Diaporama] Affiche le menu [Diaporama].
 - [Renommer] Édite le nom du fichier. (page 40)
 - [Déplacer] Déplace le(s) fichier(s) à un autre dossier (album) ou support. (page 41)
 - [Copier] Copie le(s) fichier(s) dans un autre dossier ou support. (page 41)

Conseil:

Vous pouvez créer un nouveau fichier. Sélectionnez l'option [Nouvel album] sur le menu [Liste de photos]-HDD, puis appuyez sur ENTER. Le fichier "NONAME##" est créé.

Conditions des fichiers Photo

Extensions des fichiers

".jpg"

Taille des photos:

Moins de 4MO recommandé

Format CD-R:

ISO 9660 et JOLIET.

Format DVD ±R/RW:

ISO 9660 (format UDF Bridge)

Nombre maximum de fichiers/disque:

Moins de 1999 (nombre total de fichiers et de dossiers)

Remarques sur les fichiers JPEG

- Les fichiers d'image JPEG à compression progressive sans perte de structure ne sont pas supportés.
- En fonction de la taille et du nombre de fichiers JPEG, la lecture du média peut prendre plusieurs minutes.

Saut d'images

Pendant le visionnement d'une image, appuyez sur SKIP (◀◀ ou ▶▶) une seule fois pour avancer vers le fichier suivant ou pour revenir au fichier précédent.

Rotation d'images

Pendant le visionnement d'une image, utilisez les touches ▲ / ▼ pour effectuer la rotation d'une image dans le sens des aiguilles d'une montre ou en sens inverse.

Visionnement en mode diaporama

1. Sélectionnez l'option [Diaporama] dans le menu [Liste de photos] (Reportez-vous à la section "Options du menu Liste de photos" à la page 38).
2. Appuyez sur ENTER. Le menu [Diaporama] s'affiche.

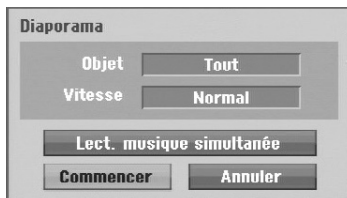

3. Réglez les options souhaitées à l'aide des touches ◀ / ▶ / ▲ / ▼.

[Objet] option:

- [Sélect] Montre en mode diaporama seulement les fichiers sélectionnés. Sélectionnez plusieurs fichiers à l'aide de la touche 'MARKER' [REPÈRE].
- [Tout] Montre en mode diaporama tous les fichiers.

[Vitesse] option:

Règle la vitesse de défilement des diaporamas sur [Lent], [Normal], ou [Rapide].

4. Sélectionnez l'option [Commencer] et appuyez sur ENTER pour lancer le visionnement en mode diaporama.
5. Appuyez sur STOP pour annuler le mode Diaporama et revenir au menu [Liste de photos].

Pour faire une pause dans le visionnement des diaporamas

1. Appuyez sur PAUSE/STEP (||) pour faire une pause dans le visionnement des diaporamas.
2. Pour reprendre le visionnement des diaporamas, appuyez sur PLAY (▶).

Pour écouter de la musique tout en regardant des diaporamas

Vous pouvez regarder des fichiers photos tout en écoutant des fichiers musicaux MP3/WMA enregistrés sur le disque dur.

Remarque:

Cette fonction n'est pas disponible lorsqu'une chaîne numérique est en train d'enregistrer.

1. Sélectionnez l'option [Diaporama] dans le menu [Liste de photos]. (Rapportez-vous à la section "Options du menu Liste de photos" à la page 38).
2. Appuyez sur ENTER. Le menu [Diaporama] s'affiche.
3. Sélectionnez l'option [Lect. musique simultanée] dans le menu [Diaporama].



4. Appuyez sur ENTER. Le menu [Lect. musique simultanée] s'affiche.
5. Appuyez sur 'MARKER' pour sélectionner plusieurs fichiers.
 - Sélectionnez l'option [Sélec tout] pour sélectionner toutes les pages et appuyez sur ENTER.
 - Sélectionnez l'option [Désélec tout] pour désélectionner toutes les pages sélectionnées et appuyez sur ENTER.
 - Sélectionnez l'option [Annuler] pour quitter ce menu et appuyez sur ENTER.
6. Utilisez les touches ◀ / ▶ / ▲ / ▼ pour allumer en surbrillance l'option [Commencer] puis appuyez sur ENTER.



7. Appuyez sur STOP pour annuler le mode Diaporama et revenir au menu [Liste de photos].

Édition d'un fichier MP3/WMA, JPEG ou DivX

Cet exemple décrit la procédure à suivre pour les fichiers MP3, mais les autres types de fichiers suivent la même procédure.

Suppression de fichier(s)/dossier(s) du disque dur

Vous pouvez effacer des fichier(s)/dossier(s) MP3/WMA, JPEG ou DivX contenus dans le disque dur.

1. Sélectionnez dans le menu un fichier que vous voulez supprimer.
Les options du menu s'affichent.
Vous pouvez sélectionner tous les fichiers et dossiers dans le menu en appuyant sur la touche 'CLEAR'. Pour annuler les choix effectués, appuyez de nouveau sur CLEAR.

Sélection de plusieurs fichiers (dossiers)

1. Appuyez sur 'MARKER'.
Un signet de vérification apparaît sur le fichier ou le dossier.
Appuyez de nouveau sur MARKER pour annuler le fichier ou le dossier marqués.
 2. Répétez l'étape 1 pour marquer d'autres fichiers (dossiers).
2. Appuyez sur ENTER.
Les options du menu s'affichent dans le menu.



3. Sélectionnez l'option [Supprimer] puis appuyez sur ENTER.
Le message de confirmation de la suppression apparaît.
Utilisez ◀ / ▶ pour sélectionner [Oui] puis appuyez sur ENTER.
Le(s) fichier(s) sélectionné(s) sont effacé(s).

Attribution de nom à un fichier sur le disque dur

Vous pouvez nommer les dossiers/fichiers MP3/WMA, JPEG ou DivX sur le HDD de façon indépendante. Les noms peuvent avoir une longueur de 32 caractères.

1. Sélectionnez dans le menu un fichier que vous voulez renommer.
2. Appuyez sur ENTER.
Les options du menu s'affichent dans le menu.
3. Sélectionnez l'option [Editer] et appuyez sur ENTER.
Les options d'édition s'affichent.



4. Sélectionnez l'option [Renommer] et appuyez sur ENTER.
Le menu du clavier s'affiche.
Pour introduire des caractères, reportez-vous à la page 54.

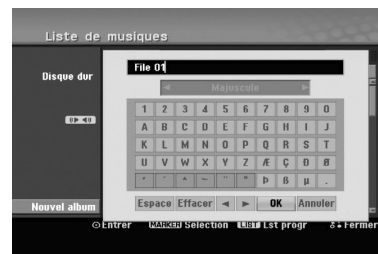

Copier un fichier sur le disque dur

Vous pouvez copier un ou plusieurs fichiers/dossiers sur le disque dur.

1. Sélectionnez dans le menu un fichier que vous voulez copier.
Les options du menu s'affichent.
Vous pouvez sélectionner tous les fichiers et dossiers dans le menu en appuyant sur la touche 'CLEAR'. Pour annuler les choix effectués, appuyez de nouveau sur CLEAR.

Sélection de plusieurs fichiers (dossiers)

1. Appuyez sur 'MARKER'.
Un signet de vérification apparaît sur le fichier ou le dossier.
Appuyez de nouveau sur MARKER pour annuler le fichier ou le dossier marqués.
2. Répétez l'étape 1 pour marquer d'autres fichiers (dossiers).
2. Appuyez sur ENTER.
Les options du menu s'affichent dans le menu.
3. Sélectionnez l'option [Editer] et appuyez sur ENTER.
Les options d'édition s'affichent.
4. Sélectionnez l'option [Copier] et appuyez sur ENTER.
Le menu [Copier] s'affiche.



5. Vous pouvez sélectionner et copier un album (dossier).
 1. Sélectionnez un support et appuyez sur ENTER.
La liste de l'album (dossier) s'affiche.
 2. Sélectionnez un dossier.
Vous pouvez aussi créer un nouvel album (dossier). Sélectionnez l'option [Nouvel album] dans le menu [Copier] et appuyez sur ENTER.
Un dossier "NONAME##" est créé.
6. Sélectionnez l'option [Copier] et appuyez sur ENTER pour lancer la copie.



Remarque:

Si le dossier comporte une profondeur supérieure à 5 niveaux, ceci rend la copie impossible.

Déplacer un ou plusieurs fichiers vers un autre dossier du disque dur

Vous pouvez déplacer un ou plusieurs fichiers/dossiers vers un autre dossier du disque dur. Une fois déplacés, le(s) fichier(s)/dossier(s) sont effacés de la position originale.

1. Suivez les étapes 1 à 3 telles que montrées à gauche.
2. Vous pouvez sélectionner et déplacer un album (dossier).



3. Vous pouvez sélectionner un album (dossier) à déplacer.
 1. Sélectionnez un support et appuyez sur ENTER.
La liste de l'album (dossier) s'affiche.
 2. Sélectionnez un dossier.
Vous pouvez aussi créer un nouvel album (dossier). Sélectionnez l'option [Nouvel album] dans le menu [Déplacer] et appuyez sur ENTER.
Un dossier "NONAME##" est créé.
4. Sélectionnez l'option [Déplacer] et appuyez sur ENTER pour lancer le déplacement.



Enregistrement

À propos de l'enregistrement DVD

Remarques:

- Cet Enregistreur ne peut pas enregistrer sur des disques CD-R ou CD-RW.
- Nous ne pourrions être tenus responsables des enregistrements ratés à cause d'une panne de courant, des disques défectueux ou du graveur abîmé.
- Les empreintes digitales ainsi que les petites éraflures sur la surface du disque peuvent nuire à la qualité de lecture et /ou d'enregistrement. Veuillez manipuler vos disques avec soin.

Types de disques et formats, modes et réglages d'enregistrement

Cet enregistreur peut lire plusieurs types de DVD: DVD - disques Vidéos préenregistrés, DVD-RW, DVD-R, DVD-RAM, DVD+RW et DVD+R. Ce graveur peut lire cinq genres différents de disques DVD: disques DVD-Vidéo préenregistrés, DVD-RW, DVD-R, DVD-RAM, DVD+RW et DVD+R. Le format de disque pour les disques DVD-R, DVD+R, DVD+RW est toujours le "Format Vidéo"- de même que pour les disques DVD-Vidéo préenregistrés.

Cela veut dire qu'une fois finalisés, vous pouvez lire les disques DVD-R, DVD+R, ou DVD+RW sur un lecteur DVD courant. Le disque DVD-RAM est au format Enregistrement Vidéo (VR).

Par défaut, un disque DVD-RW est au format Vidéo, mais vous pouvez le changer et le passer au format Enregistrement Vidéo (VR) si nécessaire. (La réinitialisation du disque effacera tous ses contenus). Le mode d'enregistrement est étroitement lié au format du disque. Si le format du disque est le format Enregistrement Vidéo, alors le mode d'enregistrement est le mode VR ; si par contre le format du disque est le format Vidéo, alors le mode d'enregistrement est le mode Vidéo (sauf pour les disques DVD Vidéo, lesquels, n'étant pas enregistrables, n'ont pas de mode d'enregistrement). Les réglages d'enregistrement sont en rapport avec les modes d'enregistrement (lesquels sont invariables pour tout le disque). Les réglages d'enregistrement peuvent être modifiés en fonction de chaque enregistrement et déterminent la qualité d'image ainsi que la quantité d'espace sur le disque que l'enregistrement occupera.

À propos de l'enregistrement sur le disque dur (HDD)

L'enregistrement sur le disque dur intégré (HDD) est en gros similaire à l'enregistrement sur un disque DVD- RW en mode VR. Vous pouvez choisir les options de qualité d'enregistrement, y compris le mode manuel, et naturellement, vous pouvez enregistrer, effacer et réenregistrer le disque dur autant de fois que vous voudrez. La capacité du lecteur de disque dur vous permet d'y stocker un grand nombre d'heures d'enregistrements vidéo, même en mode d'enregistrement de haute qualité. Pour vous aider à organiser le contenu, le disque dur est divisé en dix genres. Vous pouvez renommer et utiliser ces genres à votre gré –par exemple, vous pourriez avoir un genre pour les films, un autre pour les shows télévisés, et un autre pour les enregistrements avec un caméscope.

Remarques sur l'enregistrement

- Le nombre maximum des titres pouvant être enregistrés sur le disque dur est de 255.
- L'utilisation du disque dur vous permet d'enregistrer un maximum de 12 heures sans interruption.
- Vous ne pouvez pas enregistrer de chaînes radio et de télétexte.
- Les temps d'enregistrement affichés ne sont pas exacts parce que le graveur utilise une compression vidéo à taux d'échantillonnage variable. Cela veut dire que le temps d'enregistrement exact dépendra du matériel en train d'être enregistré.
- Lors de l'enregistrement d'une émission télévisée, si la réception est faible ou si l'image présente des interférences, les temps d'enregistrement peuvent être plus courts.
- Si vous enregistrez seulement du son audio ou des images fixes, le temps d'enregistrement peut être plus long.
- Il se peut que le temps affichés correspondant aux enregistrements effectués et au temps restant ne coïncident pas toujours exactement avec la capacité du disque.
- Le temps d'enregistrement disponible peut diminuer si vous faites une édition chargée du disque.
- Lorsque vous utilisez un disque DVD-RW, assurez-vous de changer le format d'enregistrement (mode Vidéo ou mode VR) avant d'effectuer le premier enregistrement sur le disque. Raaportez-vous à la page 25 (Format du Disque) pour en connaître la procédure.
- Lors de l'utilisation des disques DVD-R ou DVD+R, vous pouvez continuer à enregistrer jusqu'à ce que le disque soit plein ou jusqu'à le finaliser. Avant de commencer une séance d'enregistrement, vérifiez la quantité de temps d'enregistrement restant sur le disque.
- Lors de l'utilisation d'un disque DVD-RW en mode Vidéo, le temps d'enregistrement disponible augmentera seulement si vous effacez le dernier titre enregistré sur le disque.
- L'option 'Delete Title' [Effacer le titre] dans le menu 'Title List' [Liste de titres] (Original) ne fait que cacher le titre ; en effet, elle n'efface pas le titre du disque et ne fait pas augmenter le temps d'enregistrement disponible (à l'exception du dernier titre enregistré sur un disque DVD-RW en mode Vidéo).
- Lors de l'utilisation des disques DVD+R/RW, le graveur exécutera la fonction 'Menu-making' pour mettre à jour le nouveau titre et l'éditer lors de l'enlèvement du disque du graveur ou de la mise hors tension de ce dernier. Ainsi, vous devez retirer le disque une fois que vous avez sélectionné le mode DVD comme mode de fonctionnement du graveur.
- Le temps d'enregistrement en mode MLP avec un disque DVD+R DL est d'environ 11 heures ce qui équivaut à un disque unicouche, car la résolution des disques DVD+R DL est supérieure à celle des disques unicouches.
- Cet appareil ne peut enregistrer des émissions TV que sur HDD. Si vous essayez d'enregistrer une émission au mode DVD, l'appareil changera automatiquement au mode HDD et commencera alors l'enregistrement.
- Au mode tuner DTV, cet appareil n'enregistre pas l'écran noir comme s'il n'y avait pas de signal, évaluation bloquée, chaîne brouillée, etc.
- Pendant la marche, l'appareil arrêtera automatiquement d'enregistrer si la condition pas enregistrable persiste pour plus d'une heure. (par exemple, pas de signal, chaîne brouillée, etc.)

Timeshift (Lecture différée) **HDD**

Ne ratez pas une scène d'une émission en direct. Si le téléphone commence à sonner alors que vous regardez votre émission en directe préférée, vous n'avez qu'à appuyer sur "TIMESHIFT" et "PAUSE" avant de décrocher le téléphone. Lorsque la fonction 'Timeshift' [Lecture différée] est activée, l'émission en direct commence à être enregistrée pour être regardée plus tard. Après l'appel téléphonique ou toute autre interruption du visionnement, appuyez sur "PLAY" ou "SCAN" pour regarder l'émission. Appuyez sur "STOP" pour revenir à l'émission en direct.

Fonctionnement du Timeshift (Pause, Émission télévisée en direct/Lecture) **HDD**

Vous pouvez stocker temporairement une émission dans l'antémémoire du disque dur.

Appuyez sur TIMESHIFT pendant le visionnement d'une émission télévisée.

La barre de progression s'affiche sur l'écran tel que montré ci-dessous. L'icône de 'timeshift' apparaît à la place de la barre de progression après 10 secondes.

- Si l'option [Timeshift] du menu de configuration est sur [Marche], la programmation démarre automatiquement, sans appuyer sur la touche TIMESHIFT en mode HDD.

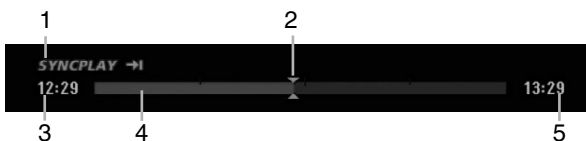

1. Indique le mode de lecture. (SYNCPLOY: Cela signifie que vous êtes en train de regarder une émission diffusée en direct.)
2. Indique la position 'Timeshift' en cours.
3. Indique le temps 'Timeshift' de départ.
4. Indique le temps 'Timeshift' écoulé.
5. Indique le temps qui est à une heure du temps 'Timeshift' de départ.

Conseils:

- Vous pouvez utiliser les fonctions de lecture truquée (Lente, Balayée, etc.) pendant le 'Timeshift' [Lecture différée]. Consultez la section 'Lecture' (pages 31-34).
- Vous pouvez éditer une séquence stockée dans l'antémémoire pendant le 'Timeshift' et la sauvegarder dans le disque dur. Lisez 'Enregistrement d'une séquence' ci-contre.

Remarques:

- S'il n'y a pas d'espace libre sur le disque dur, la plus ancienne section timeshift du cache sera effacée petit à petit.
- Si aucune touche n'est pressée au bout de 6 heures, le mode 'Timeshift' s'arrête automatiquement.
- Vous ne pouvez pas sélectionner une chaîne radio pendant le timeshift.

Recherche des repères en mode Timeshift

Vous pouvez placer un repère en mode 'Timeshift'. En mode 'Timeshift', appuyez sur 'MARKER' au point souhaité. Appuyez sur Recherche pour rappeler la scène dotée d'un repère.

Sauter au début ou à la fin en mode Timeshift

1. Appuyer sur la touche ENTER et maintenir pendant environ 1 seconde lors de la programmation. Le menu s'affichera.
2. Appuyer sur ◀ pour atteindre le début de la programmation. Appuyer sur ▶ pour atteindre la fin de la programmation.

Pour annuler la fonction Timeshift

1. Appuyez sur STOP pour annuler la fonction Timeshift (Lecture différée). Un message de confirmation s'affichera.
2. Sélectionnez l'option [Oui] à l'aide des touches ◀ / ▶ puis appuyez sur ENTER. L'émission en cours s'affiche à l'écran.

Remarques:

- Vous ne pouvez pas quitter la fonction programmation si l'option [Timeshift] dans le menu de configuration est sur [Marche].
- La fonction Timeshift se lance en appuyant sur HOME ou sur MENU/LIST quand l'option [Timeshift] est sur [Arrêt]

Enregistrement d'une séquence **HDD**

Vous pouvez éditer une émission en mode 'Timeshift' et la stocker dans le disque dur (HDD).

1. Pendant la programmation, utilisez les touches play, pause, scan et ralenti (slow-motion) pour atteindre le point de départ.
2. Appuyez sur REC au point de départ de la section que vous voulez enregistrer. La progression de l'édition est indiquée en rouge sur la barre de progression.



3. Utilisez les touches play, pause, scan et ralenti (slow-motion) pour atteindre le point de finalisation.
4. Appuyez sur REC à la fin de la section que vous souhaitez enregistrer. La lecture normale continue.



5. Répétez les pas 1 et 4 pour effectuer plusieurs enregistrements de séquences d'une émission.
6. Appuyez sur STOP pour annuler le mode 'Timeshift'. Un message de confirmation s'affichera.
7. Sélectionnez l'option [Oui] à l'aide des touches ◀ / ▶ puis appuyez sur ENTER. Ou bien, appuyez de nouveau sur STOP. La partie sélectionnée est enregistrée sur HDD.

Remarques:

- Les sections sélectionnées sont enregistrées dans le disque dur.
- Appuyez sur la touche STOP pour arrêter l'enregistrement de séquence. Si vous appuyez sur POWER pour arrêter l'enregistrement de séquence, l'émission ne pourra pas être enregistrée sur le disque dur.
- Vous ne pouvez pas faire d'enregistrements de séquence avec des sections durant moins de 5 secondes.
- L'enregistrement MPEG4 n'est pas disponible avec l'option Enregistrement Clip. (Disponible uniquement au format d'enregistrement MPEG2.)

Enregistrement de base d'un téléviseur **HDD**

Suivez les instructions ci-dessous pour enregistrer une émission de télévision. L'enregistrement commence immédiatement et se poursuit jusqu'à ce que le disque soit plein ou jusqu'à ce que vous arrêtiez l'enregistrement.

Préparation:

Définissez le mode d'enregistrement nécessaire depuis le menu de configuration. (XP, SP, LP, EP ou MLP) (référez-vous à la page 24).

1. Appuyez sur HOME.
Le menu HOME s'affiche.
2. Sélectionnez l'option [TV] depuis le menu HOME puis appuyez sur ENTER (référez-vous à la page 17).
3. Utilisez les touches PR (+/-) pour sélectionner un canal de télévision à enregistrer.

Changement du canal audio du téléviseur

Vous pouvez sélectionner le canal audio (langue) que vous voulez écouter en appuyant sur AUDIO pendant le visionnement de l'émission télévisée. Le canal audio en cours s'affiche à l'écran.

Diffusion Stéréo:

Stéréo → Gauche → Droite → Mono

Émission bilingue:

Principale → Secondaire → Principale + Secondaire

- Pour l'enregistrement des émissions bilingues, réglez le canal audio depuis l'option [Enreg. TV Audio] du sous-menu du menu de configuration (rapportez-vous à la page 24).
- Si la qualité du son est faible lorsque vous réglez celui-ci sur Stéréo, vous pouvez souvent l'améliorer en sélectionnant Mono (Gauche ou Droit).
- Ce graveur peut enregistrer le son audio normal et le son audio NICAM. Si le réglage NICAM (page 20) est établi sur Auto, et si l'émission utilise le système NICAM, le son audio change automatiquement à NICAM et vous pouvez enregistrer le son audio NICAM. Si la station de télévision n'utilise pas le système NICAM, l'audio enregistré est toujours l'audio normal. S'il se produit une distorsion du son NICAM en raison d'une réception faible, vous pouvez annuler le réglage NICAM pour cette émission.

Conseil:

Si le sous-titrage DTV est fourni par le présentateur, vous pouvez enregistrer le sous-titrage. Appuyez sur SUBTITLE pour sélectionner la langue de sous-titrage avant d'enregistrer.

- Vous ne pouvez pas sélectionner la langue de sous-titrage pendant l'enregistrement.
 - Pour afficher le sous-titrage enregistré pendant la reproduction, consultez la page 32.
 - L'appareil n'enregistre que le sous-titrage sélectionné.
 - Le sous-titrage n'est enregistré que lorsque l'option [MPEG4] est éteinte [Arrêt] sur le menu de réglage.
 - Les sous-titres ne peuvent pas être enregistrés en mode MLP.
4. Appuyez une fois sur REC (●).
L'enregistrement commence. (Le témoin REC s'allume sur l'écran d'affichage).
 - L'enregistrement continue jusqu'à ce que vous appuyiez sur STOP (■) ou jusqu'à ce que le disque ou le disque dur soit plein.
 - Pour faire un enregistrement d'une durée déterminée, consultez "Enregistrement instantané par minuterie" ci-contre.

5. Appuyez sur STOP (■) pour arrêter l'enregistrement.

Pour faire une pause dans l'enregistrement

1. Appuyez sur PAUSE/STEP (■) pour faire une pause dans l'enregistrement.
2. Pour reprendre l'enregistrement, appuyez sur PAUSE/STEP (■).

Enregistrement d'une émission télévisée tout en regardant une autre

1. Appuyez sur TV/DVD pendant l'enregistrement pour sélectionner le mode du téléviseur. Le témoin du téléviseur s'affiche.
2. Sélectionnez sur le téléviseur la chaîne que vous voulez regarder.

Enregistrement instantané par minuterie **HDD**

L'enregistrement instantané par minuterie vous permet de faire des enregistrements aisément, d'une durée déterminée, sans avoir à utiliser la minuterie de programmation.

1. Suivez les pas 1-3 tel que montré à gauche (Enregistrement de base d'une émission télévisée).
2. Appuyez sur REC (●) à plusieurs reprises pour sélectionner la durée d'enregistrement.

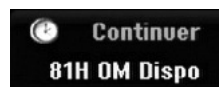

L'enregistrement commence après la première pression de la touche REC. Chaque fois que vous appuyez sur REC, le temps d'enregistrement augmente dans l'espace libre (240 minutes maximum).

Le temps d'enregistrement s'affiche à l'écran du téléviseur. Lorsque l'enregistrement se complète, le graveur cesse d'enregistrer et s'éteint.

Vérification du temps d'enregistrement

Appuyez une fois sur REC (●) pour vérifier le temps d'enregistrement. Le réglage demandé s'affichera automatiquement à l'écran du téléviseur pendant un moment. Le temps d'enregistrement restant s'affiche également à l'écran d'affichage.

Pour prolonger le temps d'enregistrement

Le temps d'enregistrement peut être prolongé à tout moment en appuyant sur REC (●). Chaque fois que vous appuyez sur REC, le temps d'enregistrement augmente dans l'espace libre (240 minutes maximum).

Attention

Si le graveur est débranché (ou s'il se produit une panne de courant) tandis qu'il est en train d'enregistrer, l'enregistrement en cours sera raté.

Enregistrement programmé **HDD**

Ce graveur peut être programmé pour enregistrer jusqu'à 16 programmes au cours d'un mois. Pour les enregistrements sans surveillance, le programmeur doit savoir quelles sont les chaînes à enregistrer, et connaître l'heure de départ et d'arrêt des enregistrements.

- Appuyer sur HOME et sélectionnez l'option [TV].
- Sélectionnez l'option [Program. enregis.] à l'aide des touches ▲ / ▼ puis appuyez sur ENTER. Le menu [Pistes à enregistrer] apparaît.
- Utilisez ▲ / ▼ pour sélectionner [Nouveau] puis appuyez sur ENTER. Le menu [Program. enregis.] apparaît.



- [Médias] L'option Média ne peut pas être sélectionnée.
- [PR(CH)] Choisissez le numéro d'une chaîne mémorisée, ou l'une des entrées extérieures depuis laquelle vous allez enregistrer. (Vous ne pouvez pas sélectionner l'entrée DV et la chaîne radio).
- [Date] Choisissez une date comprise dans un délai d'un mois.
- [Heure de début] Réglez l'heure de départ de l'enregistrement.
- [Fin d'enreg.] Réglez l'heure d'arrêt de l'enregistrement.
- [Répéter] Sélectionnez un mode de répétition souhaité (Une fois, Tous les jours (Lundi - Vendredi), ou Hebdomadaire).
- [VPS/PDC] Le système VPS/PDC règle automatiquement le temps d'enregistrement, de sorte que vous ne manquez pas une émission même si elle ne respecte pas la grille de programmation. Pour que le système VPS/PDC fonctionne correctement, vous devez introduire le temps et la date corrects annoncés de l'émission que vous voulez enregistrer. Il est à remarquer que le système VPS/PDC peut ne pas être disponible pour toutes les stations de télévision.

Remarques:

- Les stations qui utilisent le système VPS/PDC incluent généralement des informations VPS/PDC dans les magazines de télévision. Veuillez vous rapporter à ces magazines lors du réglage de l'enregistrement programmé.
- Lorsque vous utilisez le système VPS/PDC, il se peut que le tout début d'une émission ne soit pas enregistré.

- Introduisez les informations nécessaires pour votre/vos enregistrement(s) par minuterie.
 - ◀ / ▶ (gauche/droite) – déplace le curseur à gauche ou à droite.
 - ▲ / ▼ (vers le haut/bas) – change le réglage de la position actuelle du curseur.
 - Appuyez sur RETURN (↵) pour quitter le menu 'Enregistrement programmé'.
- Réglez un mode d'enregistrement en fonction de vos besoins en appuyant sur REC à plusieurs reprises. (XP, SP, LP, EP ou MLP)
- Appuyez sur ENTER après avoir complété toute l'information sur le programme. Le programme sera mémorisé par le graveur. Pour contrôler la programmation, le menu [Pistes à enregistrer] s'affiche. Le champ "Enreg. OK" coché sur la liste des enregistrements par temporisateur indique que les enregistrements par minuterie sont correctement programmés.
- Appuyez sur RETURN (↵) pour quitter la [Pistes à enregistrer].
- Assurez-vous d'appuyer sur POWER pour mettre l'appareil en veille.

Remarques:

- Le témoin de la minuterie s'allume à l'écran d'affichage lorsque le graveur est en mode veille et que la minuterie est programmée. (Aucune information ne s'affiche lorsque le mode [Mode économique] est activé.)
- Pour l'enregistrement des émissions bilingues, réglez le canal audio depuis l'option [Enreg. TV Audio] du sous-menu du menu de configuration (voir page 24).
- Vous pouvez arrêter l'enregistrement programmé en cours. Appuyez sur STOP et le message de confirmation apparaît. Appuyez sur ENTER pour arrêter l'enregistrement ou sur RETURN (↵) pour le continuer.
- L'enregistrement MPEG4 n'est pas disponible avec l'option Enregistrement Programmé. (Disponible uniquement au format d'enregistrement MPEG2.)

Vérification des détails de l'enregistrement programmé

Vous pouvez vérifier la programmation lorsque le graveur est allumé.

1. Appuyer sur HOME et sélectionnez l'option [TV].
 2. Sélectionnez l'option [Program. enregis.] à l'aide des touches ▲ / ▼ puis appuyez sur ENTER. Le menu [Pistes à enregistrer] apparaît.
- Sélectionnez un enregistrement programmé à l'aide des touches ▲ / ▼.
 - Appuyez sur ENTER pour éditer le programme sélectionné. Le menu 'Program. enregis.' s'affiche.
 - Appuyez sur 'CLEAR' pour effacer le programme sélectionné de la liste des pistes à enregistrer.
 - Si vous sélectionnez [Nouveau] puis appuyez sur ENTER, vous pouvez programmer un nouvel enregistrement (voir page 45.)



The screenshot shows a menu titled 'Pistes à enregistrer' with a status indicator '* : VPS/PDC On' and '1/1'. The menu contains a table with columns: CH/PR, Date, Heure de début, Durée, Mode, and Vérification. A 'Nouveau' button is visible above the table. The table lists two recordings: '7 Digital 1' on '13/5 Sam' at '15:28' for '150M' in 'SP' mode, and '7 Digital 1' on '20/5 Sam' at '12:28' for '30M' in 'SP' mode. Both have 'Enreg. OK' in the verification column. At the bottom, there are buttons for 'CLEAR Supprimer', 'Editer', and 'Fermer'.

CH/PR	Date	Heure de début	Durée	Mode	Vérification
Nouveau					
7 Digital 1	13/5 Sam	15:28	150M	SP	Enreg. OK
7 Digital 1	20/5 Sam	12:28	30M	SP	Enreg. OK

Pour annuler l'enregistrement programmé

Vous pouvez effacer un enregistrement programmé à tout moment avant que l'enregistrement ne commence.

- Utilisez les touches ▲ / ▼ pour sélectionner le programme que vous souhaitez supprimer de la Liste des Enregistrements Programmés. Pour éliminer le programme, appuyez sur CLEAR.

Pour arrêter un enregistrement programmé en cours

Même si l'enregistrement programmé a commencé, vous pouvez toujours l'annuler.

- Vous pouvez arrêter un enregistrement programmé en cours. Appuyez sur STOP et le message de confirmation apparaît. Appuyez sur ENTER pour arrêter l'enregistrement ou bien appuyez sur RETURN (↵) pour continuer l'enregistrement.

Solution des problèmes concernant l'enregistrement programmé

Même si le programmeur est réglé, le graveur n'enregistrera pas dans les cas ci-dessous:

- Disque dur plein.
- L'appareil est allumé.
- Il y a déjà 255 titres enregistrés sur le disque dur.

Vous ne pouvez pas programmer un enregistrement lorsque:

- Un enregistrement est déjà en cours.
- L'heure que vous essayez de régler est déjà passée.
- Vous avez déjà réglé 16 enregistrements programmés.

Lorsque deux enregistrements programmés ou plus se chevauchent:

- C'est celui qui commence plus tôt qui a la priorité.
- Lorsque l'émission qui a commencé plus tôt finit, l'enregistrement de l'autre commence.
- Si vous avez réglé le commencement de deux enregistrements programmés exactement à la même heure, c'est celui que vous avez réglé en premier lieu qui a la priorité.

Enregistrement à partir d'une entrée extérieure **HDD**

Enregistrement à partir des dispositifs extérieurs

Vous pouvez enregistrer à partir d'un dispositif extérieur, tel qu'un caméscope ou un magnétoscope, raccordé à l'une des sorties extérieures du graveur.

Préparation:

Définissez le mode d'enregistrement nécessaire depuis le menu de configuration. (XP, SP, LP, EP ou MLP) (référez-vous à la page 24).

1. Assurez-vous que le dispositif à partir duquel vous voulez enregistrer est correctement raccordé au graveur. Consultez les pages 15-16.
2. Sélectionnez l'option [TV] depuis le menu HOME puis appuyez sur ENTER (référez-vous à la page 17).
3. Appuyez sur AV à plusieurs reprises pour sélectionner l'entrée extérieure d'enregistrement.
 - Tuner [Syntoniseur]: Syntoniseur intégré
 - AV1: AV1 située sur le panneau arrière
 - AV2: AV 2 (DECODER) située sur le panneau arrière
 - AV3: La prise AV IN 3 (VIDEO, AUDIO (L/R)) située sur le panneau avant
 - DV: DV IN montée sur le panneau avant
4. Appuyez une fois sur REC (●). L'enregistrement commence. (Le témoin REC s'allume à l'écran d'affichage).
 - L'enregistrement continue jusqu'à ce que vous appuyiez sur STOP (■) ou jusqu'à ce que le HDD soit plein.
 - Pour faire un enregistrement d'une durée déterminée, consultez la section "Enregistrement instantané par minuterie" à la page 44.
5. Appuyez sur STOP (■) pour arrêter l'enregistrement.

Remarque:

Si votre source est protégée contre la copie par CopyGuard, vous ne pourrez pas enregistrer le matériel en utilisant ce graveur. Pour plus de détails sur le Copyright, consultez la page 58.

Enregistrement et lecture simultanés

Lecture d'un autre titre pendant l'enregistrement

Pendant que l'enregistrement HDD est en cours, vous pouvez en même temps lire une source en provenance d'un autre média.

1. Commencez l'enregistrement.
2. Appuyez sur HOME pour afficher le menu Accueil.
3. Utilisez ▲ / ▼ / ◀ / ▶ et la touche ENTER pour sélectionner le type de média que vous souhaitez lire.
4. Commencez la lecture. L'enregistrement continuera pendant la lecture de l'autre média sélectionné.

Remarques:

- Vous ne pouvez pas en même temps lire et enregistrer pendant la copie ou le montage.
- Vous ne pouvez pas éditer les programmes pendant le mode de lecture et d'enregistrement simultanés.
- Cette fonction n'est pas disponible en mode d'enregistrement MPEG4.

Time Slip **HDD**

Vous pouvez lire le titre en cours d'enregistrement.

1. Lancez l'enregistrement HDD.
2. Appuyez sur PLAY (▶). La lecture démarre et l'enregistrement continue pendant la lecture.
 - Vous pouvez utiliser les touches PAUSE (||) et SCAN (◀◀ / ▶▶) pendant la lecture pour passer en mode pause, scan ou avance image par image.
3. Appuyez sur STOP (■). La lecture s'arrête puis revient à la position d'enregistrement actuelle.

Remarques:

- Vous pouvez lancer la lecture qu'au bout de 15 secondes après le début de l'enregistrement.
- Cette fonction n'est pas disponible en mode d'enregistrement MPEG4.

Enregistrement MPEG4 **HDD**

Vous pouvez enregistrer une vidéo au format MPEG4.

Préparation:

Définissez le mode d'enregistrement nécessaire depuis le menu de configuration. (XP, SP, LP, EP ou MLP) (référez-vous à la page 24).

1. Réglez l'option [MPEG4] sur [Marche] dans le menu de configuration (voir page 24).
2. Sélectionnez la source d'entrée que vous souhaitez enregistrer (chaîne TV, entrée AV, etc.).
3. Lancez l'enregistrement.
Cet appareil enregistrera la vidéo au format MPEG4 sur le disque dur (HDD).
Le contenu enregistré est listé dans le menu [Liste de films]. Pour lire un enregistrement MPEG4, reportez-vous page 35.

Remarques:

- Vous ne pouvez pas éditer le contenu vidéo MPEG4. Si vous souhaitez éditer des fonctions, réglez l'option [MPEG4] sur [Arrêt] dans le menu de configuration (voir page 24).
- Si vous appuyez sur MENU/LIST lorsque l'option [MPEG4] est réglée sur [Marche] en mode HDD, le menu [Liste de films] apparaît.
- Une touche n'est pas activée pendant l'enregistrement MPEG4. (PLAY, TIMESHIFT, MENU/LIST, HOME, DVD, HDD, etc.).
- Il est possible que vous perdiez la vidéo pendant l'enregistrement MPEG4 à cause des caractéristiques d'encodage de la vidéo. Ceci est une anomalie.
- Vous pouvez sélectionner le canal audio à enregistrer en appuyant sur AUDIO. L'option [Enreg. TV Audio] du menu de configuration n'affecte pas l'enregistrement MPEG4.
- Vous ne pouvez pas enregistrer le sous-titrage DTV si l'option [MPEG4] est allumée [Marche] sur le menu de réglage.

Spécifications Techniques pour l'Enregistrement MPEG4

Format d'encodage Vidéo

Encodage: Format MPEG4
Résolution: 640 x 480 (Mode XP, SP, LP),
480 x 352 (Mode EP), 352 x 256 (Mode MLP)

Format d'encodage Audio

Encodage: AC3
Qualité: 128 kbit/sec, 48kHz (taux d'échantillonnage), Stéréo.

Nombre de Titres Maximum

Moins de 1999 titres.

Taille Maximale d'un Titre

2 GBytes.

- Si la taille du titre en cours d'enregistrement est supérieure à 2GBytes, l'enregistrement continuera sur un nouveau titre. L'appareil ne peut pas enregistrer pendant les quelques secondes correspondant à la création d'un nouveau fichier.

Durée d'enregistrement (160GB/250GB)

Approx. 132/208 heures (Mode XP),
165/258 heures (Mode SP),
215/337 heures (Mode LP),
275/429 heures (Mode EP),
429/625 heures (Mode MLP)

Enregistrement à partir d'une entrée VN

Avant d'effectuer une copie VN **HDD**

Vous pouvez raccorder un caméscope équipé avec VN à l'aide d'un câble VN simple pour l'entrée et la sortie des signaux audio, vidéo, de données et de commande.

- Ce graveur est compatible avec les caméscopes au format VN (DVC-SD, DV25) seulement. Les syntoniseurs satellites numériques, ainsi que les graveurs vidéo VHS numériques ne sont pas compatibles.
- Vous ne pouvez raccorder à ce graveur qu'un caméscope VN à la fois.
- Vous ne pouvez pas commander ce graveur depuis un équipement extérieur raccordé à travers la prise DV IN [ENTEE VN] (y compris deux graveurs).
- Il se peut que vous ne puissiez pas toujours commander un caméscope raccordé à travers la prise DV IN [ENTRÉE VN].
- Normalement, les caméscopes numériques peuvent enregistrer le son audio en mode stéréo (16-bit/48kHz), ou deux plages stéréo jumelles de 12-bit/32kHz. Ce graveur peut enregistrer une seule plage audio stéréo. Réglez l'option [Enreg. DV Audio] sur [Audio 1] ou [Audio 2] selon vos besoins (lisez la page 24).
- L'entrée audio de la prise DV IN devrait être de 32 ou 48kHz (pas de 44.1kHz).
- Il peut y avoir des interférences dans les images enregistrées si la composante source pause la lecture ou lit un morceau non enregistré de la cassette, ou s'il se produit une panne de courant dans la composante source, ou si le câble VN est débranché.

Enregistrement à partir d'un caméscope numérique

Vous pouvez enregistrer depuis un caméscope numérique raccordé à la prise DV IN [ENTRÉE VN] située sur le panneau avant de ce graveur.

Vous pouvez commander aussi bien le graveur que le caméscope depuis la télécommande de votre graveur. Avant de commencer à enregistrer, assurez-vous que l'entrée audio pour la prise DV IN est réglée (lisez la page 24).

Conseils:

- Le signal de la source doit être au format DVC-SD.
- Certains caméscopes ne peuvent pas être commandés depuis la télécommande du graveur.
- Si vous raccordez un deuxième graveur à l'aide d'un câble VN, vous ne pourrez pas commander le second appareil depuis l'autre.
- Vous ne pouvez pas commander cet appareil depuis la télécommande d'un dispositif raccordé à la prise DV IN.
- Vous ne pouvez pas enregistrer les informations concernant la date et l'heure d'une cassette VN.

1. Assurez-vous que votre caméscope numérique soit raccordé à la prise DV IN située sur le panneau avant. Consultez la page 16.
2. Sélectionnez l'option [TV] depuis le menu HOME puis appuyez sur ENTER (référez-vous à la page 17).
3. Appuyez sur AV à plusieurs reprises pour sélectionner l'entrée VN. 'DV' [VN] s'affiche à l'écran d'affichage ainsi qu'à celui du téléviseur.
4. Cherchez dans la cassette du caméscope le point à partir duquel vous voulez que l'enregistrement commence. Pour obtenir des résultats plus performants, pausez la lecture au point à partir duquel vous voulez enregistrer.
 - En fonction de votre caméscope, vous pourrez utiliser la télécommande de ce graveur pour commander les fonctions STOP, PLAY et PAUSE du caméscope.
5. Appuyez une fois sur REC (●) pour lancer l'enregistrement.
 - L'enregistrement s'arrête automatiquement si le graveur ne détecte aucun signal.
 - Vous pouvez pauser ou arrêter l'enregistrement en appuyant sur PAUSE/STEP (■) ou sur STOP (■). Pendant l'enregistrement, vous ne pouvez pas commander le caméscope depuis la télécommande du graveur.

Dépannage

Si vous ne pouvez pas obtenir d'image et/ou de son à travers la prise DV IN [ENTRÉE VN], vérifiez les points suivants:

- Assurez-vous que le câble VN soit correctement raccordé.
- Mettez hors tension l'équipement raccordé, puis remettez-le sous tension.
- Changez l'entrée audio.

Remarques:

- En fonction du caméscope raccordé, il se peut que vous ne puissiez pas le commander depuis la télécommande fournie avec ce graveur.
- L'enregistrement MPEG4 n'est pas disponible avec le doublage DV. (Disponible uniquement au format d'enregistrement MPEG2.)

Édition

Vue d'ensemble du menu liste de titres et liste de chapitres

À l'aide du menu liste de titres vous pouvez éditer le contenu vidéo. Les fonctions d'édition disponibles dans le menu liste de titres dépendent du fait que l'édition vidéo soit effectuée sur un DVD ou sur le disque dur, et du fait que l'édition porte sur le contenu original ou sur la liste de lecture.

Il y a deux manières d'éditer les disques DVD-RW enregistrés en mode VR (enregistrement vidéo). Vous pouvez éditer directement le contenu original du disque ou bien créer et éditer une liste de lecture. En fait, la liste de lecture ne modifie pas le contenu du disque, elle ne fait que contrôler la manière dont ce contenu est lu.

L'édition du matériel enregistré sur un disque dur ressemble à l'édition du contenu original d'un disque DVD-RW enregistré en mode VR. On utilise des commandes similaires pour effacer ou nommer les titres, ainsi que pour le contrôle fin du contenu des chapitres dans les titres sur le disque DVD.

Remarque:

Si vous affichez le menu liste de titres pour le disque dur au cours de l'enregistrement, certains titres pourraient apparaître avec un repère. C'est que ces titres-là ont été enregistrés avec une configuration d'entrée de ligne différente de la configuration actuelle du graveur. Il est impossible de lire ces titres au cours de l'enregistrement.

1. Appuyez sur MENU/LIST pour afficher le menu de la liste de titres. La lecture doit être alors arrêtée.
 - Si vous appuyez sur MENU/LIST pendant que l'option [MPEG4] est réglée sur [Marche] en mode HDD, le menu [Liste de films] apparaît.
 - Vous pouvez aussi y avoir accès depuis le menu HOME: sélectionnez l'option [FILM] puis sélectionnez l'option HDD [disque dur] ou [DVD] et appuyez sur ENTER.
 - Lors de la sélection de titres, utilisez les boutons ▲ / ▼ pour afficher la page précédente/suivante si le disque comporte plus de six titres.
 - Si vous êtes en train d'éditer un disque enregistré en mode VR, appuyez sur MENU/LIST pour basculer entre les menus original et liste de lecture.

Les options du menu sont affichées dans la partie gauche de l'écran. La partie principale de la fenêtre montre les vignettes des titres (ou des chapitres) sur le disque DVD ou sur le disque dur. Vous pouvez modifier ces vignettes à l'aide du bouton THUMBNAIL. Voir la section "Modification des vignettes de titres" à la page 51.

Appuyez sur DISPLAY pour afficher l'information du titre sélectionné dans le menu liste de titres.

Une fois le titre ou le chapitre sélectionné dans le menu de la liste de titres ou de chapitres, appuyez sur ENTER. Les options du menu s'afficheront dans la partie gauche du menu. Utilisez les boutons ▲ / ▼ pour sélectionner une option, puis appuyez sur ENTER pour confirmer votre sélection.

2. Pour quitter le menu liste de titres, appuyez à plusieurs reprises sur RETURN (↵).

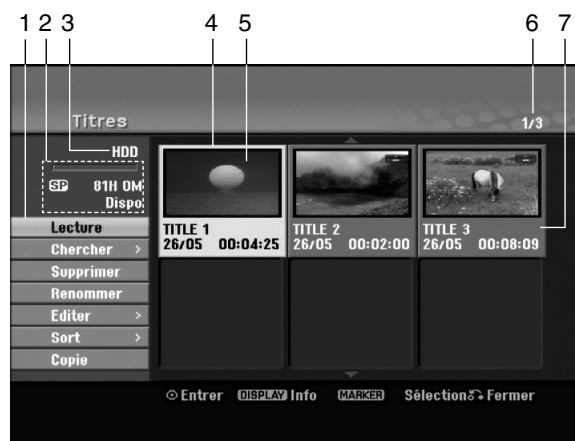

1. Options du menu: Pour afficher les options du menu, sélectionnez un titre ou un chapitre, puis appuyez sur ENTER. Les options affichées peuvent varier en fonction du type de disque.
 - [Assembler] Pour combiner deux titres ou deux chapitres en un (page 55).
 - [Supprimer] Pour effacer un titre ou un chapitre (page 53)
 - [Suppr. Séq] Pour effacer une partie d'un titre (page 53).
 - [Diviser] Pour diviser un titre en deux (page 56).
 - [Copie] Pour copier un titre sur un autre support (page 59)
 - [Lec. Complète] Pour lancer la lecture du titre sélectionné, même des chapitres masqués.
 - [Masquer (Afficher)] Pour masquer (ou afficher) le titre ou le chapitre sélectionné (page 57)
 - [Déplacer] Pour déplacer un chapitre dans le menu liste de chapitres – liste de lecture vers une autre position dans le menu (page 56)
 - [Lecture] Pour lancer la lecture du titre ou chapitre sélectionné. Les titres et chapitres masqués sur le DVD+R/RW ne peuvent pas être lus.
 - [Ajout titre] Pour ajouter des titres ou des chapitres à la liste de lecture (page 52)
 - [Protéger] Cette fonction sert à protéger le titre de tout enregistrement, édition ou effacement accidentel (page 57)
 - [Renommer (Titre)] Pour éditer le nom du titre (page 54)
 - [Chercher]
 - [Chapitre]; Pour afficher la Liste des Chapitres du Titre.
 - [Heure]; Pour rechercher le moment que vous souhaitez identifier comme point de démarrage du titre. (page 54)
 - [Sort] Pour lister les programmes dans le menu liste de titres, en les triant par date, titre ou catégorie (page 55)
 - [Titre] Pour afficher la liste de titres ou de chapitres.
2. Zone d'affichage du mode d'enregistrement, de l'espace libre et de la barre de progression du temps écoulé.
3. Support actuel.
4. Titre actuellement sélectionné.
5. Vignette.
6. Affichage du numéro du titre sélectionné et du nombre total de titres.
7. Affichage du nom du titre, de la date d'enregistrement et de la durée de l'enregistrement.

Disque dur, mode VR: Édition du contenu original et de la liste de lecture

Titres, chapitres et parties

Les titres du contenu original du disque comportent un ou plusieurs chapitres. Lorsque vous insérez un titre du disque dans la liste de lecture, tous les chapitres à l'intérieur du titre sont également affichés. En d'autres mots, les chapitres sur la liste de lecture agissent exactement comme le font les chapitres sur un disque DVD vidéo. Les parties sont des sections des titres originaux ou des titres de la liste de lecture. À l'aide des menus original et liste de lecture, vous pouvez ajouter ou effacer des parties. En ajoutant un chapitre ou un titre à la liste de lecture, vous créez un nouveau titre élaboré à partir d'une section (par ex. un chapitre) d'un titre original.

Si vous effacez une partie, vous enlevez une partie d'un titre du menu original ou liste de lecture.

Attention

- Lors de l'édition à l'aide des fonctions effacer, ajouter et déplacer, les images de démarrage et d'arrêt pourraient ne pas être exactement comme établies sur l'affichage des points de démarrage et d'arrêt
- Lors de la lecture de la liste de lecture, vous pourriez percevoir une pause momentanée entre les parties éditées. Ce n'est pas un dysfonctionnement.

L'édition d'un DVD est similaire à l'édition d'une cassette vidéo ?

Non. Lorsque vous éditez une cassette vidéo, il vous faut un magnétoscope pour lire la cassette vidéo originale et un autre pour enregistrer les éditions. L'édition des DVD consiste à créer une "liste de lecture" de ce que vous désirez voir et de l'ordre dans lequel ceci sera lu. Au cours de la lecture, le graveur lit le disque suivant la liste de lecture.

À propos des expressions "Original" et "Liste de lecture"

Tout au long de ce manuel vous rencontrerez souvent les expressions "original" et "liste de lecture", qui font référence au contenu actuel et à la version éditée, respectivement.

- **Original:** Il s'agit du contenu actuel.
- **Liste de lect (Playlist):** Ce contenu est la version éditée du disque, c'est-à-dire, la manière dont le contenu original doit être lu.

Ajout de repères de chapitres



Vous pouvez créer des chapitres à l'intérieur d'un titre en insérant des repères de chapitres sur les points désirés.

Pendant la lecture, appuyez sur **CHP ADD** au point où vous souhaitez démarrer un nouveau chapitre. L'icône du repère de chapitre s'affiche alors sur l'écran du téléviseur.

Remarques:

- Les repères de chapitre sont automatiquement insérés à des intervalles réguliers. Vous pouvez modifier ces intervalles à l'aide du menu configuration initiale (voir "Repérage automatique des chapitres" à la page 24).
- Vous pouvez ajouter jusqu'à 24 chapitres à un titre HDD.
- Tous les marqueurs de chapitre sont effacés lorsque vous éditez le titre HDD (Effacer une partie, Diviser, Combiner)

Modification des vignettes de titres

Chaque titre affiché dans le menu liste de titres est représenté par une image en vignette prise du début de ce titre ou chapitre.

Si vous le désirez, vous pouvez sélectionner un autre arrêt sur image dans un titre.

Appuyez sur **THUMBNAIL** pour faire apparaître dans le menu liste de titres uniquement la vignette actuelle. L'arrêt sur image que vous avez sélectionné s'affiche en même temps dans le menu original et dans le menu liste de lecture.

Conseil:

Vous pouvez également changer l'image d'aperçu du titre dans le menu Liste des Chapitres du mode du VR des DVD-RW et DVD-RAM. Sélectionnez un chapitre dans le menu liste de chapitres, puis appuyez sur **THUMBNAIL**. L'image de la vignette du titre incluant ce chapitre sera modifiée.

Création d'une nouvelle liste de lecture **-RWVR** **RAM**

Utilisez cette fonction pour ajouter un Titre ou un Chapitre original à la liste de lecture. Lorsque vous réalisez cette opération, le titre ou le chapitre entier s'ajoute dans la liste de lecture (vous pouvez effacer ultérieurement les parties que vous ne voulez pas – voir Effacer un Original ou un chapitre/titre de la liste de lecture page 53).

Le titre s'affiche sur la liste de lecture, avec les mêmes repères de chapitres qu'il comportait dans le contenu original. Cependant, si vous ajoutez plus tard d'autres repères de chapitres sur le contenu original, ces repères-là ne seront pas automatiquement copiés sur le titre dans la liste de lecture.

Vous pouvez ajouter jusqu'à 999 chapitres sur un disque.

1. Choisissez un titre ou un chapitre de la liste de titres (menu original) ou de la liste de chapitres (menu original) pour l'intégrer sur la liste de lecture, puis appuyez sur ENTER. Les options du menu s'afficheront dans la partie gauche du menu.



2. Utilisez les boutons ▲ / ▼ pour sélectionner l'option [Ajout titre], puis appuyez sur ENTER.



3. Sélectionnez [Nouv. liste lect.], puis appuyez sur ENTER. Le nouveau titre s'affichera sur la liste de lecture mise à jour. Tous les chapitres du titre seront ajoutés à la liste de lecture.



Ajout de titres/chapitres supplémentaires à la liste de lecture **-RWVR** **RAM**

Vous pouvez ajouter un titre ou un chapitre original aux titres de la liste de lecture si celle-ci a déjà été créée.

1. Choisissez un titre ou un chapitre de la liste de titres (menu original) ou de la liste de chapitres (menu original) pour l'intégrer sur la liste de lecture, puis appuyez sur ENTER. Les options du menu s'afficheront dans la partie gauche du menu.



2. Utilisez les boutons ▲ / ▼ pour sélectionner [Ajout titre] parmi les options du menu, puis appuyez sur ENTER.



3. Choisissez une liste de titres (liste de lecture) déjà créée pour y insérer un titre ou un chapitre, puis appuyez sur ENTER.
4. Répétez les étapes 1 à 3 pour ajouter d'autres titres ou chapitres à la liste de lecture. Vous pouvez voir les chapitres ajoutés sur la liste de chapitres (liste de lecture) du menu liste de lecture.



5. Appuyez sur RETURN (↵) pour quitter cette fonction, ou sur MENU/LIST pour revenir à la liste de titres du menu original.

Effacement d'un titre/chapitre du contenu original ou de la liste de lecture

Si vous effacez un titre ou un chapitre du menu de la liste de lecture, vous ne l'enlevez que de la liste de lecture, ce titre/chapitre restant donc dans le menu du contenu original.

Si vous choisissez d'effacer un titre ou chapitre du menu original (titre/chapitre), ce titre ou chapitre est effacé du disque et l'espace libre pour effectuer d'autres enregistrements augmente. Les titres/chapitres effacés du contenu original sont aussi enlevés de la liste de lecture.

Remarque:

Il pourrait être impossible d'effacer des chapitres dont la durée soit inférieure à 5 secondes.

1. Utilisez les touches ◀ / ▶ / ▲ / ▼ pour choisir le chapitre ou le titre que vous voulez effacer du menu liste de titres ou liste de chapitres, puis appuyez sur ENTER. Les options du menu s'afficheront dans la partie gauche du menu.

Sélection de plusieurs titres sur le disque dur

1. Appuyez sur MARKER. Une coche apparaît sur le titre. Appuyez de nouveau sur MARKER pour annuler la sélection du titre.
2. Répétez l'étape 1 pour marquer d'autres titres. Vous pouvez ajouter jusqu'à 10 titres.
2. Sélectionnez l'option [Supprimer] parmi les options dans le menu.

Exemple: Titres (disque dur)



3. Appuyez sur ENTER pour confirmer votre sélection. Le message de confirmation de l'effacement s'affichera.
4. Utilisez les boutons ◀ / ▶ pour sélectionner [Oui], puis appuyez sur ENTER. Le chapitre ou le titre sélectionné sera alors effacé. Après avoir appuyé sur ENTER, le nouveau menu mis à jour sera affiché.
5. Répétez les étapes 1 à 4 pour continuer à effacer d'autres chapitres ou titres dans le menu.
6. Appuyez à plusieurs reprises sur RETURN (↵) pour quitter le menu.

Remarques:

- Lors de l'enregistrement de disques DVD+RW, le nom du titre effacé change à "Titre Supprimé".
- Si vous effacez successivement plus de deux titres, ces titres sont combinés en un.
- Lors de l'effacement d'un titre ou d'un chapitre, seul le dernier titre ou chapitre dans le DVD+RW fait augmenter l'espace libre pour d'autres enregistrements. time.

Effacement d'une partie

HDD **-RWVR** **RAM**

Vous pouvez effacer une partie du titre.

1. Utilisez les touches ◀ / ▶ / ▲ / ▼ pour choisir le titre que vous voulez effacer du menu liste de titres, puis appuyez sur ENTER. Les options s'afficheront à gauche de l'écran.
2. Sélectionnez [Effacer Partie] dans l'option [Editer] puis appuyez sur ENTER. La fenêtre d'édition (supprimer partie) s'affiche sur l'écran du téléviseur.

L'icône [Repère début] est mis en surbrillance.

Exemple: Editer (supprimer partie) (disque dur)



3. Utilisez les fonctions lecture, pause, recherche et avance pour trouver le point de départ.
4. Appuyez sur ENTER au point de démarrage de la section que vous voulez supprimer. L'icône "Repère fin" est mis en surbrillance. La partie est indiquée sur la barre de progression.
5. Utilisez les fonctions lecture, pause, recherche et avance pour trouver le point d'arrêt.
6. Appuyez sur ENTER au point d'arrêt de la section que vous voulez supprimer. Vous pouvez annuler le point sélectionné: utilisez les boutons ▲ / ▼ pour sélectionner l'icône [Annuler], puis appuyez sur ENTER.

Conseil:

Pour les enregistrements sur le disque dur, vous pouvez effacer d'autres parties. Sélectionnez l'icône [Partie suiv] dans le menu, puis appuyez sur ENTER, répétez ensuite les étapes 3 à 6.

7. Une fois l'édition conclue, sélectionnez l'icône [Effectué], puis appuyez sur ENTER. Le message de confirmation de l'effacement s'affichera. Utilisez les boutons ◀ / ▶ pour sélectionner [Oui], puis appuyez sur ENTER. La partie sélectionnée est effacée du titre et le menu liste de titres s'affiche.

Remarque:

Cette fonction n'est pas disponible pour les titres de moins de 7 secondes.

Attribution d'un nom à un titre

Vous pouvez dénommer les titres. Les noms peuvent contenir jusqu'à 32 caractères.

1. Choisissez le titre auquel vous voulez attribuer un nom dans le menu liste de titres, puis appuyez sur ENTER. Les options du menu s'afficheront dans la partie gauche du menu.
2. Utilisez ▲/▼ pour sélectionner l'option [Renommer] ou [Nom du Titre] puis appuyez sur ENTER. Le menu clavier s'affichera.



3. Saisissez un nom pour le titre. Utilisez les boutons ◀ / ▶ / ▲ / ▼ pour sélectionner un caractère, puis appuyez sur ENTER pour confirmer votre sélection.
 - Utilisez le bouton MENU/LIST pour modifier le type de clavier.
 - **OK**: Appuyez sur ce bouton pour conclure.
 - **Annuler**: Pour annuler tous les caractères introduits.
 - **Espace**: Pour insérer un espace dans la position du curseur.
 - **Effacer**: Pour effacer le caractère précédent à la position du curseur.
 - ◀ / ▶: Pour déplacer le curseur vers la gauche ou vers la droite.

Conseil:

Boutons de la télécommande pour saisir un nom

PLAY (▶): Pour insérer un espace dans la position du curseur.

II (PAUSE/STEP): Pour effacer le caractère suivant à la position du curseur.

■ (STOP), CLEAR: Pour effacer le caractère précédent à la position du curseur.

◀◀ / ▶▶: Pour déplacer le curseur vers la gauche ou vers la droite.

Numéros (0-9): Pour saisir le caractère correspondant à la position du curseur.

Conseil:

Vous pouvez ajouter le genre pour le nom du titre HDD. Si vous réglez le genre du fichier, vous pourrez facilement retrouver le titre dans le dossier correspondant au genre du menu de la liste des titres du HDD.

4. Choisissez OK, puis appuyez sur ENTER pour enregistrer le nom et revenir à l'écran du menu précédent.
5. Appuyez à plusieurs reprises sur RETURN (↵) pour quitter le menu.

Remarques:

- Les noms peuvent comporter jusqu'à 32 caractères.
- Pour les disques formatés sur un graveur différent, vous ne verrez qu'un nombre limité de caractères.
- Lors de l'enregistrement sur un disque DVD-R, DVD+R ou DVD+RW, le nom saisi n'est affiché sur l'écran d'affichage du lecteur de DVD qu'après avoir finalisé le disque.

Recherche Temps HDD -RWVR

RAM -RWvideo +RW -R +R

Vous pouvez sélectionner le point de démarrage du titre.

1. Utilisez les flèches ◀ / ▶ / ▲ / ▼ pour choisir un titre dans le menu Liste des Titres, puis appuyez sur ENTER. Les options apparaissent sur le côté gauche du menu.
2. Sélectionnez l'option [Heure] puis appuyez sur ENTER. Le menu [Chercher] apparaît sur l'écran de télévision. Exemple: Titres (HDD)



Image en cours

Heure de fin

Heure de début

Heure sélectionnée

Point sélectionné

3. Utilisez les touches ◀ / ▶ pour trouver le moment à partir duquel vous souhaitez démarrer. Le contenu défile par tranches de 1 minute. Si vous maintenez appuyée la touche ◀ / ▶, le contenu défile par tranche de 5 minutes.
4. Appuyez sur ENTER pour démarrer à partir de l'endroit sélectionné.

Genre **HDD**

Cette fonction vous permet d'afficher les listes organisées par date, titre ou catégorie dans le menu liste de titres – disque dur. Vous pourrez ainsi trouver aisément le titre désiré pour le visionnement.

1. Choisissez un titre quelconque du menu liste de titres – disque dur, puis appuyez sur ENTER. Les options du menu s'afficheront dans la partie gauche du menu.
2. Utilisez les boutons ▲/▼ pour sélectionner l'option [Sort], puis appuyez sur ENTER. Les options du menu trier s'afficheront.



3. Utilisez les boutons ▲/▼ pour sélectionner l'option [Date], [Titre] ou [Catégorie], puis appuyez sur ENTER. Après avoir appuyé sur ENTER, le menu trier sera affiché.

Combinaison de deux titres en un **HDD**

Utilisez cette fonction pour combiner deux titres originaux adjacents sur le disque dur en un seul titre.

Remarques:

- Cette fonction ne peut pas être utilisée s'il n'y a qu'un titre sur le disque dur.
 - Si le format d'image enregistré de deux titres est différent, vous ne pouvez pas combiner les titres.
1. Dans le menu liste de titres – disque dur, sélectionnez le premier des deux titres que vous voulez combiner, puis appuyez sur ENTER. Les options du menu s'afficheront dans la partie gauche du menu.
 2. Sélectionnez l'option [Assembler], puis appuyez sur ENTER.



3. Sélectionnez le second des deux titres que vous voulez combiner, puis appuyez sur ENTER. Un message de confirmation s'affiche.

4. Utilisez les boutons ◀ / ▶ pour sélectionner [Oui], puis appuyez sur ENTER. Après avoir appuyé sur ENTER, le menu mis à jour est affiché.

Combinaison de deux chapitres en un **HDD -RWVR RAM +RW +R**

Utilisez cette fonction pour fusionner deux chapitres qui se suivent.

1. Dans le menu liste de chapitres, sélectionnez le premier des deux chapitres que vous voulez combiner, puis appuyez sur ENTER. Les options du menu s'afficheront dans la partie gauche du menu.
2. Utilisez les boutons ▲ / ▼ pour sélectionner l'option [Assembler]. Le symbole de combinaison s'affichera entre les deux chapitres que vous avez choisi de combiner.



3. Appuyez sur ENTER.

Remarque:

Cette fonction n'est pas disponible dans les cas suivants:

- Le titre contient un seul chapitre.
- Le premier chapitre est sélectionné.
- Les chapitres que vous souhaitez fusionner sont créés en effaçant une partie du titre Original.
- Les chapitres que vous souhaitez fusionner sont créés à partir de titres différents.
- Un des chapitres de la liste de lecture que vous souhaitez fusionner a été déplacé.

Diviser Un Titre en Deux

HDD +RW

Utilisez cette commande pour séparer un titre en deux nouveaux titres.

1. Dans le menu liste de titres – disque dur, sélectionnez le premier titre que vous voulez diviser, puis appuyez sur ENTER. Les options du menu s'afficheront dans la partie gauche du menu.
2. Sélectionnez l'option [Diviser].
Exemple: Titres (disque dur)



3. Appuyez sur ENTER. Le menu Editer (diviser) s'affiche. L'option [Diviser] est mise en surbrillance.

Image actuelle



La vignette du premier titre

La vignette du second titre

4. Utilisez la pause, la recherche et le ralenti pour chercher le point à partir duquel vous voulez diviser le titre.
5. Sélectionnez l'option [Diviser], puis appuyez sur ENTER. Pour effacer ce point, sélectionnez l'option [Annuler], puis appuyez sur ENTER. Répétez cette procédure à partir de l'étape 3.
6. Sélectionnez l'option [Effectué], puis appuyez sur ENTER pour sauvegarder le point de division. Le titre est ainsi divisé en deux nouveaux titres. Cette division peut prendre jusqu'à 4 minutes.

Remarques:

- Vous ne pouvez pas sélectionner de points de division inférieurs à 3 secondes.
- Cette fonction n'est pas disponible pour les titres de moins de 7 secondes.

Déplacement d'un chapitre sur la liste de lecture **-RW/VR** **RAM**

Utilisez cette fonction pour arranger de nouveau l'ordre de lecture des chapitres d'une liste de lecture dans le menu liste de titres – liste de lecture.

Remarque:

Cette fonction ne peut pas être utilisée s'il n'y a qu'un chapitre.

1. Sélectionnez un chapitre dans le menu liste de chapitres – liste de lecture.
2. Appuyez sur ENTER. Les options du menu s'afficheront dans la partie gauche du menu.
3. Utilisez les boutons ▲ / ▼ pour sélectionner l'option [Déplacer] parmi les options de la liste de lecture, puis appuyez sur ENTER.



4. Utilisez les touches ◀ / ▶ / ▲ / ▼ pour choisir l'emplacement vers lequel vous voulez déplacer le chapitre, puis appuyez sur ENTER. Après avoir appuyé sur ENTER, le menu mis à jour est affiché.

Masquage d'un chapitre/titre

+RW **+R**

Vous pouvez sauter la lecture de certains chapitres ou titres sans avoir à les effacer du disque.

1. Utilisez les boutons ▲ ▼ ◀ ▶ pour choisir le chapitre ou le titre que vous voulez masquer dans le menu liste de titres ou liste de chapitres, puis appuyez sur ENTER. Les options s'afficheront dans la partie gauche de l'écran.

2. Sélectionnez l'option [Masquer].

Exemple: Titres (DVD+RW)



3. Appuyez sur ENTER pour confirmer votre sélection.

La vignette du chapitre ou du titre deviendra plus obscure.

Conseil

Si vous sélectionnez un chapitre ou un titre masqué du menu de la liste de titres ou de la liste de chapitres, vous pourrez le "montrer" en choisissant l'option [Afficher] parmi les options du menu. Après avoir fait cela, vous serez en mesure de regarder le titre ou chapitre.

Protection d'un titre

HDD **+RW** **+R** **-RW/VR** **RAM**

Utilisez cette fonction pour protéger le titre de tout enregistrement, édition ou effacement accidentel.

1. Appuyez sur MENU/LIST pour afficher le menu de la liste de titres.

2. Utilisez les touches ▲ ▼ ◀ ▶ pour choisir le titre que vous voulez protéger, puis appuyez sur ENTER.

Les options s'afficheront dans la partie gauche de l'écran.

3. Sélectionnez [Protéger] parmi les options.



4. Appuyez sur ENTER pour confirmer votre sélection.

Le symbole de blocage s'affichera sur la vignette du titre.

Conseil

Si vous sélectionnez un chapitre qui est déjà protégé dans le menu liste de titres, vous pourrez le "Déverrouiller" en choisissant l'option [Protéger] parmi les options du menu liste de titres. Après avoir fait cela, vous pourrez éditer ce titre.

Fonctionnalités supplémentaires pour DVD enregistrables

En utilisant du menu Liste des Titres, vous pouvez utiliser les fonctions de réglage du disque sans entrer dans le menu de configuration.

1. Dans le menu Liste de Titres du DVD, utilisez ◀ / ▶ / ▲ / ▼ pour sélectionner l'option [Disque] puis appuyez sur ENTER.



2. Utilisez ▲ / ▼ pour sélectionner une option puis appuyez sur ENTER pour confirmer votre sélection.

- [Formater le disque] Pour formater le disque inséré (page 25)
- [Finaliser] Pour finaliser le disque inséré (page 25)
- [Définaliser] Pour définaliser le disque inséré (page 25)
- [Nommer le disque] Utilisez cette fonction pour donner un nom au disque. Ce nom apparaît lorsque vous insérez le disque et lorsque vous affichez les informations du disque à l'écran (page 26)
- [Protéger] Utilisez cette fonction pour éviter des d'enregistrer, d'éditer, d'effacer par erreur le disque inséré (page 26)
- [Déprotéger] Pour enlever la protection.

Copie

Avant d'effectuer une copie

Utilisez les fonctions de copie du graveur pour:

- sauvegarder sur un DVD les enregistrements importants stockés sur le disque dur ;
- faire une copie sur DVD d'un enregistrement stocké sur le disque dur pour lire cet enregistrement sur un autre lecteur ;
- transférer un enregistrement vidéo d'un DVD vers un disque dur en vue de son édition ;
- transférer un enregistrement vidéo édité d'un disque dur sur un DVD.

La méthode la plus simple pour effectuer une copie est d'utiliser la fonction copie à une touche. En utilisant cette fonction, vous pourrez aisément copier le titre en cours de lecture, du disque dur vers le DVD ou inversement.

Remarque:

Si la durée du titre est inférieure à 5 secondes, le réenregistrement n'est pas possible. (à partir du disque dur vers un DVD)

Restrictions pour effectuer des copies

Certains matériaux vidéo sont protégés contre la copie: De tels matériaux ne peuvent pas être copiés sur le disque dur ou un disque DVD.

Vous pouvez identifier en cours de lecture le matériel protégé contre la copie en affichant l'information du disque.

- Les signaux à format NTSC provenant de sources numériques ou DV ne sont pas enregistrés correctement par ce graveur.
- Les signaux vidéo à format SECAM (provenant d'un syntoniseur TV intégré ou de sources numériques) sont enregistrés en format PAL.

Qu'est-ce que c'est que "CPRM" ?

CPRM est un système de protection contre la copie (avec système brouillé) ne permettant que l'enregistrement des émissions "une seule copie". CPRM (Content Protection for Recordable Media) veut dire "Protection du contenu des supports inscriptibles". Les enregistrements CPRM peuvent être effectués uniquement sur des disques DVD-RW formatés en mode VR ou sur des disques DVD-RAM, et lus uniquement par des lecteurs compatibles CPRM.

Droits d'auteur

- Les équipements d'enregistrement ne doivent être utilisés que pour faire des copies légales et vous êtes averti de vérifier attentivement quelles sont les copies légalement permises dans la région où vous voulez faire une copie. La copie du matériel protégé par des droits d'auteur tel que les films ou la musique est illégale, sauf si la copie est autorisée par une exception légale ou par les propriétaires de ces droits.
- Ce produit intègre de la technologie de protection aux droits d'auteur, préservée par des méthodes de revendication de certains brevets d'invention américains et d'autres droits de propriété intellectuelle détenus par Macrovision Corporation et d'autres propriétaires des droits. L'utilisation de cette technologie de protection aux droits d'auteur doit

être autorisée par Macrovision Corporation, et elle est réservée à un usage domestique et à d'autres usages de visionnement limités, sauf accord de Macrovision Corporation autorisant d'autres usages. L'ingénierie inverse et le démontage sont interdits.

- LES CONSOMMATEURS DOIVENT NOTER QUE NE SONT PAS TOUS LES TÉLÉVISEURS À HAUTE DÉFINITION NE SONT PAS COMPLÈTEMENT COMPATIBLES AVEC CE PRODUIT, CE QUI PEUT PROVOQUER DES PERTURBATIONS DANS L'IMAGE AFFICHÉE. EN CAS DE PROBLÈMES DANS L'IMAGE AVEC LE BALAYAGE PROGRESSIF 625, IL EST RECOMMANDÉ À L'UTILISATEUR DE BASCULER LA CONNEXION VERS LA SORTIE "DÉFINITION STANDARD". SI VOUS AVEZ DES QUESTIONS CONCERNANT LA COMPATIBILITÉ DE VOTRE TÉLÉVISEUR AVEC LE GRAVEUR HDD/DVD MODÈLE 625p, VEUILLEZ CONTACTER NOTRE SERVICE CLIENTÈLE.

Copie rapide (12x maximum)

La copie effectuée entre un DVD et le disque dur est un processus complètement numérique n'entraînant aucune perte de qualité audio ou vidéo. Ceci veut dire que vous pouvez effectuer des transferts dans les deux sens sans avoir à vous soucier de ce que la qualité se détériore avec chaque copie "générée". Ceci veut dire également que les copies peuvent être effectuées à la plus haute vitesse possible. Lorsque vous effectuez une copie du disque dur vers un DVD, la vitesse du processus de copie est en fonction du mode d'enregistrement et du type de disque DVD que vous utilisez.

Temps minimum de duplication rapide

Le tableau ci-dessous montre le temps minimum de duplication depuis le disque dur et sur un disque pour 2 heures d'enregistrement vidéo en mode SP.

Type de disque	Vitesse du disque	Temps de duplication (Vitesse d'enregistrement)
DVD-R / DVD+R	16x	6.5 min. (12x)
DVD-R / DVD+R / DVD+RW	8x	8 min. (8x)
DVD+R DL	8x	13 min. (4x)
DVD-RW	6x	12 min. (6x)
DVD-RAM	5x	11.5 min. (5x)
DVD-R / DVD+R DVD-RW / DVD+RW	4x	13 min. (4x)
DVD-RAM	3x	17 min (3x)
DVD+R / DVD+RW / DVD+R DL	2.4x	21 min. (2.4x)
DVD-R / DVD-RW / DVD-RAM	2x	25 min. (2x)

Remarques:

- Tous les temps indiqués dans le tableau ci-dessus sont approximatifs.
- La vitesse de duplication varie en fonction de la partie du disque en cours d'enregistrement.
- Il peut y arriver que des disques compatibles avec 4x/6x/8x/16x ne puissent pas être copiés à vitesse maximale.
- La duplication rapide peut s'avérer impossible lors de l'utilisation d'un disque ayant été initialisé sur un autre graveur.

Copie à partir du disque dur vers un DVD

1. Dans le menu liste de titres – disque dur, sélectionnez le titre dont vous voulez faire une copie, puis appuyez sur ENTER. Les options du menu s'afficheront dans la partie gauche du menu.

Sélection de plusieurs titres sur le disque dur

1. Appuyez sur **MARKER**.
Un symbole de 'vérification' apparaît sur le titre.
Appuyez sur **MARKER** à nouveau pour annuler la sélection du titre.
2. Répétez l'étape 1 pour marquer d'autres titres. Vous pouvez ajouter jusqu'à 10 titres.



2. Utilisez les boutons ▲ / ▼ pour sélectionner l'option [Copie], puis appuyez sur ENTER. Le menu copie s'affiche.

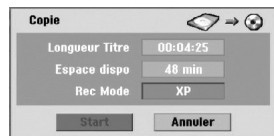

3. Utilisez les boutons ◀ / ▶ pour sélectionner le mode d'enregistrement (XP, SP, LP, EP, MLP ou Rapide), puis appuyez sur ▼. L'icône "Lect." est mis en surbrillance. Rapide: voir page 58 pour plus d'information sur la copie rapide.
4. Une fois l'icône [Lect.] mis en surbrillance, appuyez sur ENTER. Le processus de copie commence.
5. Pour arrêter la copie à tout autre moment, appuyez sur STOP (■).

Remarques:

- La durée de l'enregistrement en mode Fast (Rapide) peut varier en fonction de la taille des données source.
- Si vous arrêtez le processus de copie en mode Fast (Rapide) en cours, l'enregistrement sera annulé et toute information enregistrée jusqu'alors sera effacée.
- Si l'espace libre sur le disque n'est pas suffisant, le mode de copie rapide ne pourra pas être utilisé.
- Lorsque vous dupliquez le titre du disque dur sur un DVD-RW ou DVD-RAM en mode VR, le mode Fast (Rapide) n'est pas disponible pour les titres HDD édités ni pour les titres Enregistrement Clip.

- Vous pouvez sélectionner le mode [Fast] si plusieurs titres sont sélectionnés.
- Les sous-titres ne peuvent pas être doublés sur un titre HDD.

Copie à partir d'un DVD sur un disque dur

1. Dans le menu liste de titres – disque dur, sélectionnez le premier titre que vous voulez copier, puis appuyez sur ENTER. Les options du menu s'afficheront dans la partie gauche de l'écran.



2. Utilisez les boutons ▲ / ▼ pour sélectionner l'option [Copie], puis appuyez sur ENTER. Le menu copie s'affiche.

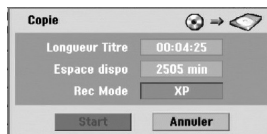

3. Utilisez les boutons ◀ / ▶ pour sélectionner le mode d'enregistrement (XP, SP, LP, EP, MLP ou Fast (Rapide)), puis appuyez sur ▼. L'icône "Commencer" est mis en surbrillance. Rapide: Ce mode ne peut être utilisé que pour la copie de contenu en mode VR sur le disque dur. (Pour plus d'information, voir la section "Copie rapide" à la page 58)
4. Une fois l'icône [Lect.] mis en surbrillance, appuyez sur ENTER. Le processus de copie commence.
5. Pour arrêter la copie à tout autre moment, appuyez sur STOP (■).

Remarques:

- La duplication pourrait ne pas être possible, en fonction des conditions de l'équipement d'enregistrement ou du disque lui-même.
- Si l'espace libre sur le disque n'est pas suffisant, le mode de copie Fast (Rapide) ne pourra pas être utilisé.
- La durée d'enregistrement en mode Fast (Rapide) peut prendre jusqu'à 19 minutes.
- Le mode Fast (Rapide) n'est pas disponible dans le cas des titres édités sur des disques DVD-RW en mode d'enregistrement VR.

Copie à une touche (du disque dur vers un DVD)

La fonction copie à une touche sert à copier le titre en cours de lecture, du disque dur vers le DVD. Le titre complet est copié, sans tenir compte du point à partir duquel vous démarrez la copie. Le graveur copie à la plus haute vitesse possible.

Pour que la fonction copie à une touche marche, vérifiez d'avoir inséré un disque DVD réenregistrable.

Au cours de la lecture sur le disque dur, appuyez sur DUBBING pour copier le titre actuel sur un DVD.

L'affichage sur écran indique que le titre a commencé à être copié. La lecture continue pendant la duplication.

- Vous ne pourrez pas utiliser la fonction copie à une touche pour copier un titre si une partie quelconque de ce titre comporte la protection "une seule copie".



Copie à une touche (du DVD vers le disque dur)

La fonction copie à une touche du DVD vers le disque dur sert à copier un titre simple sur le disque dur en temps réel. Lorsque vous démarrez le processus de copie, la lecture saute en arrière vers le début du titre, puis elle continue jusqu'à atteindre la fin du titre et l'enregistrement s'arrête alors automatiquement. La copie sera effectuée dans le mode d'enregistrement (XP, SP, LP, EP ou MLP) pré réglé.

Au cours de la lecture sur un DVD, appuyez sur DUBBING afin de copier le titre actuel sur le disque dur.

La lecture démarre encore une fois à partir du début du titre actuel. L'affichage sur écran indique que le titre a commencé à être copié.



Remarques:

- Les CD vidéo ne peuvent pas être copiés sur le disque dur.
- Le processus de copie s'arrête quand le graveur détecte une partie très rayée ou protégée contre la copie.
- Si certains parties du titre en cours de duplication sont protégées contre la copie, le processus de copie démarrera, mais les portions protégées contre la copie ne seront pas copiées.

- La fonction copie à une touche ne peut pas être utilisée au cours de la lecture d'un titre de la liste de lecture.

Conseil:

Pour arrêter la copie à tout autre moment, appuyez sur STOP (■).

Référence

Informations Supplémentaires

Visionnement du menu liste de titres affiché sur d'autres graveurs ou lecteurs de DVD **+RW** **+R**

Vous pouvez voir le menu liste de titres affiché sur tout autre lecteur de DVD capable de lire des disques DVD+RW ou DVD+R.

1. Insérez un disque DVD+R ou DVD+RW déjà enregistré.
2. Appuyez sur TITLE en mode lecture ou en mode d'arrêt.
Le menu Liste de titres s'affichera comme montré ci-dessous.

Conseil

Vous pouvez masquer le menu liste de titres en appuyant sur STOP (■).



3. Pour lancer la lecture d'un titre, sélectionnez le titre désiré, puis appuyez sur ENTER ou PLAY (▶).

Lecture de vos enregistrements sur d'autres lecteurs de DVD (finalisation d'un disque)

La plupart des lecteurs de DVD ordinaires peuvent lire des disques finalisés enregistrés en mode vidéo, des disques finalisés DVD+R ou DVD+RW. Un petit nombre de lecteur peut aussi lire des disques DVD-RW enregistrés en mode VR, qu'ils soient finalisés ou non. Reportez-vous au manuel accompagnant l'autre lecteur pour vérifier les formats de disques qu'il peut lire.

La finalisation 'fixe' les enregistrements et les éditions sur place de manière à rendre possible la lecture du disque sur un lecteur DVD ordinaire ou sur un ordinateur équipé d'un lecteur DVD-ROM approprié. La finalisation d'un disque en mode vidéo crée une fenêtre menu qui sert à parcourir le contenu du disque. Ce menu peut être affiché en appuyant sur MENU/LIST ou TITLE.

Pour finaliser un disque, reportez-vous à la section "Finalisation" à la page 25.

Remarques:

- Les disques DVD+RW non finalisés peuvent être lus sur des lecteurs de DVD ordinaires.
- Le contenu édité d'un disque DVD+RW est compatible avec les lecteurs de DVD ordinaires uniquement après avoir été finalisé.
- Aucun contenu édité d'un disque DVD+R n'est compatible avec des lecteurs de DVD ordinaires. (masquer, combiner chapitres, ajouter repère de chapitre, etc.)
- Le temps nécessaire pour la finalisation d'un disque dépend du type de disque, du volume de contenu enregistré sur le disque et du nombre de titres sur le disque.
- La finalisation des disques DVD+R DL peut prendre jusqu'à 30 minutes.

Codes des langues

Utilisez cette liste pour saisir la langue de votre préférence pour la configuration initiale suivante: audio du disque, sous-titres du disque, menu du disque.

Langue	Code	Langue	Code	Langue	Code	Langue	Code
Abkhaze	6566	Fidjien	7074	Lingala	7678	Singalais	8373
Afar	6565	Finnois	7073	Lithuanien	7684	Slovaque	8375
Afrikaans	6570	Français	7082	Macédonien	7775	Slovène	8376
Albanais	8381	Frisien	7089	Malgache	7771	Somali	8379
Ameharic	6577	Galicien	7176	Malais	7783	Espagnol	6983
Arabe	6582	Géorgien	7565	Malayalam	7776	Soudanais	8385
Arménien	7289	Allemand	6869	Maltais	7784	Swahili	8387
Assamèse	6583	Grec	6976	Maori	7773	Suédois	8386
Aymara	6588	Groenlandais	7576	Marathi	7782	Tagalog	8476
Azerbaïjani	6590	Guarani	7178	Moldave	7779	Tajik	8471
Bashkir	6665	Gujarati	7185	Mongolien	7778	Tamoul	8465
Basque	6985	Hausa	7265	Nauru	7865	Tatar	8484
Bengali ; Bangla	6678	Hébreux	7387	Népalais	7869	Telugu	8469
Bhutan	6890	Hindi	7273	Norvégien	7879	Thaï	8472
Bihari	6672	Hongrois	7285	Oriya	7982	Tibétain	6679
Breton	6682	Islandais	7383	Panjab	8065	Tigrinya	8473
Bulgare	6671	Indonésien	7378	Pashto, Pushto	8083	Tonga	8479
Birman	7789	Interlingua	7365	Perse	7065	Turc	8482
Biélorusse	6669	Irlandais	7165	Polonais	8076	Turkmène	8475
Cambodgien	7577	Italien	7384	Portugais	8084	Twi	8487
Catalan	6765	Japonais	7465	Quechua	8185	Ukrainien	8575
Chinois	9072	Javanais	7487	Rhaeto-Romance	8277	Ourdou	8582
Corse	6779	Kannada	7578	Roumain	8279	Ouzbek	8590
Croate	7282	Kashmiri	7583	Russe	8285	Vietnamien	8673
Tchèque	6783	Kazakh	7575	Samoan	8377	Volapük	8679
Danois	6865	Kirghiz	7589	Sanskrit	8365	Gallois	6789
Hollandais	7876	Coréen	7579	Ecossais	7168	Wolof	8779
Anglais	6978	Kurde	7585	Serbe	8382	Xhosa	8872
Espéranto	6979	Laotien	7679	Serbo-croate	8372	Yiddish	7473
Estonien	6984	Latin	7665	Shona	8378	Yoruba	8979
Faroese	7079	Latvien, Letton	7686	Sindhi	8368	Zoulou	9085

Code des régions

Choisissez un code régional de la liste.

Région	Code	Région	Code	Région	Code	Région	Code
Afghanistan	AF	Éthiopie	ET	Malaisie	MY	Arabie Saoudite	SA
Argentine	AR	Fidji	FJ	Maldives	MV	Sénégal	SN
Australie	AU	Finlande	FI	Mexique	MX	Singapour	SG
Autriche	AT	France	FR	Monaco	MC	République Slovaque	SK
Belgique	BE	Allemagne	DE	Mongolie	MN	Slovénie	SI
Bhoutan	BT	Grande-Bretagne	GB	Maroc	MA	Afrique du sud	ZA
Bolivie	BO	Grèce	GR	Népal	NP	Corée du sud	KR
Brésil	BR	Groenland	GL	Pays-Bas	NL	Espagne	ES
Cambodge	KH	Iles Heard et McDonald	HM	Antilles Hollandaises	AN	Sri Lanka	LK
Canada	CA	Hongrie	HU	Nouvelle-Zélande	NZ	Suède	SE
Chili	CL	Inde	IN	Nigeria	NG	Suisse	CH
Chine	CN	Indonésie	ID	Norvège	NO	Thaïlande	TH
Colombie	CO	Israël	IL	Oman	OM	Turquie	TR
Congo	CG	Italie	IT	Pakistan	PK	Ouganda	UG
Costa-Rica	CR	Jamaïque	JM	Panama	PA	Ukraine	UA
Croatie	HR	Japon	JP	Paraguay	PY	États-Unis	US
République Tchèque	CZ	Kenya	KE	Philippines	PH	Uruguay	UY
Danemark	DK	Koweït	KW	Pologne	PL	Ouzbékistan	UZ
Équateur	EC	Libye	LY	Portugal	PT	Vietnam	VN
Égypte	EG	Luxembourg	LU	Roumanie	RO	Zimbabwe	ZW
El Salvador	SV			Fédération Russe	RU		

Utilisation de votre téléviseur à l'aide de la télécommande fournie

À l'aide de la télécommande, vous pouvez commander le niveau du son, la source d'entrée et l'interrupteur de marche de votre téléviseur LG.

Vous pouvez commander votre téléviseur à l'aide des boutons ci-dessous.

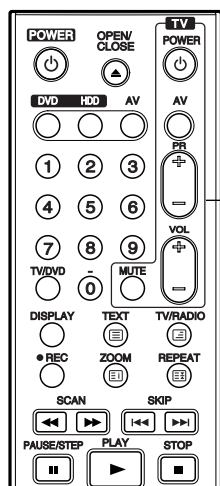

Touches de contrôle du téléviseur

Utilisation d'autres téléviseurs à l'aide de la télécommande

À l'aide de la télécommande, vous pouvez régler le niveau du son, la source d'entrée et l'interrupteur de marche des téléviseurs autres que LG. Si votre téléviseur est listé dans le tableau ci-dessous, saisissez le code du fabricant approprié.

1. Tout en maintenant enfoncé le bouton TV POWER, appuyez sur les boutons numériques pour sélectionner le code du fabricant de votre téléviseur (voir le tableau ci-dessous).
2. Relâchez le bouton TV POWER.

Codes des téléviseurs pouvant être utilisés à l'aide de la télécommande fournie

S'il y a plus d'un code listé, saisissez un à un chacun de ces codes jusqu'à trouver celui qui marche pour votre téléviseur.

Fabricant	Code
LG / GoldStar	1 (par défaut), 2
Zenith	1, 3, 4
Samsung	6, 7
Sony	8, 9
Hitachi	4

En appuyant sur	Vous pouvez
POWER	Allumer et éteindre le téléviseur.
AV	Commuter la source d'entrée du téléviseur entre téléviseur et d'autres sources d'entrée.
PR +/-	Balayer les chaînes pré-réglées vers le haut et le bas.
VOL +/-	Régler le volume du téléviseur.
MUTE	Ce bouton sert à annuler temporairement le son du téléviseur. Appuyez encore une fois sur ce bouton pour rétablir le son.

Remarques:

- Certains boutons ou tous les boutons pourraient ne pas marcher correctement sur votre téléviseur, cela dépend du modèle du téléviseur et il est possible que cela arrive même après avoir saisi le code de fabricant approprié.
- Si vous saisissez un nouveau code, celui précédemment saisi sera effacé.
- Si vous remplacez les piles de la télécommande, le code saisi devra être saisi de nouveau à partir de la configuration par défaut. Saisissez de nouveau le code approprié.

Dépannage

Avant de contacter le service technique, vérifiez le guide suivant pour trouver la cause possible du problème.

Symptôme	Cause	Solution
L'unité ne s'allume pas.	<ul style="list-style-type: none"> Le cordon d'alimentation est débranché. 	<ul style="list-style-type: none"> Branchez fermement le cordon d'alimentation sur la prise murale.
Absence d'image.	<ul style="list-style-type: none"> Le mode TV/DVD du graveur est réglé sur TV (téléviseur). 	<ul style="list-style-type: none"> Appuyez à plusieurs reprises sur le bouton TV/DVD dans la télécommande pour choisir le mode DVD. Le voyant TV disparaîtra de l'écran d'affichage.
	<ul style="list-style-type: none"> Le téléviseur n'est pas réglé pour la réception du signal de sortie du graveur. 	<ul style="list-style-type: none"> Sélectionnez le mode d'entrée vidéo approprié sur le téléviseur de manière à afficher l'image du caméscope sur l'écran du téléviseur.
	<ul style="list-style-type: none"> Le câble vidéo n'est pas fermement relié. 	<ul style="list-style-type: none"> Reliez fermement le câble vidéo.
	<ul style="list-style-type: none"> Le téléviseur raccordé au graveur est éteint. 	<ul style="list-style-type: none"> Allumez le téléviseur.
Absence de son.	<ul style="list-style-type: none"> L'équipement connecté à l'aide du câble audio n'est pas réglé pour la réception du signal de sortie du graveur. 	<ul style="list-style-type: none"> Sélectionnez le mode d'entrée adéquat sur le récepteur audio afin de pouvoir entendre le son provenant du caméscope.
	<ul style="list-style-type: none"> Les câbles audio ne sont pas fermement reliés. 	<ul style="list-style-type: none"> Reliez fermement le câble audio.
	<ul style="list-style-type: none"> L'équipement raccordé à l'aide du câble audio est éteint. 	<ul style="list-style-type: none"> Allumez l'équipement raccordé à l'aide du câble audio.
	<ul style="list-style-type: none"> Le câble de raccordement audio est endommagé. 	<ul style="list-style-type: none"> Remplacez-le par un cordon nouveau.
L'image lue est pauvre.	<ul style="list-style-type: none"> Le disque est sale. 	<ul style="list-style-type: none"> Nettoyez le disque.
Le graveur ne démarre pas la lecture.	<ul style="list-style-type: none"> Aucun disque n'est inséré. 	<ul style="list-style-type: none"> Insérez un disque. (Vérifiez que le voyant du disque dans l'écran d'affichage soit allumé)
	<ul style="list-style-type: none"> Le disque inséré est illisible. 	<ul style="list-style-type: none"> Insérez un disque lisible. (Vérifiez le type de disque, le système couleur et le code région.)
	<ul style="list-style-type: none"> Le disque inséré se trouve face lisible au-dessus. 	<ul style="list-style-type: none"> Placez le disque face lisible dessous.
	<ul style="list-style-type: none"> Le disque n'est pas placé dans le guide. 	<ul style="list-style-type: none"> Insérez le disque dans le plateau à disque en le plaçant correctement dans le guide.
	<ul style="list-style-type: none"> Le disque est sale. 	<ul style="list-style-type: none"> Nettoyez le disque.
	<ul style="list-style-type: none"> Le classement du DVD est défini. 	<ul style="list-style-type: none"> Annulez la fonction Classement du DVD ou changez le niveau de classement.
L'image provenant de la source externe est dénaturée.	<ul style="list-style-type: none"> Le signal vidéo provenant d'une source externe est protégé contre la copie. 	<ul style="list-style-type: none"> Il est impossible de raccorder cet équipement par l'intermédiaire de ce graveur. Raccordez cette composante directement à votre téléviseur.
Certaines chaînes sont sautées lors de l'utilisation PR (+/-).	<ul style="list-style-type: none"> Ces chaînes ne sont pas pré-réglées sur le graveur. 	<ul style="list-style-type: none"> Rétablissez les chaînes. Voir "Editer un programme" à la page 20.
Le signal image ou son de la chaîne est faible ou absent.	<ul style="list-style-type: none"> L'antenne ou les câbles ne sont pas bien serrés. 	<ul style="list-style-type: none"> Serrez les connexions ou remplacez le câble.
L'image du caméscope n'est pas affichée.	<ul style="list-style-type: none"> Le caméscope est éteint. 	<ul style="list-style-type: none"> Allumez le caméscope et utilisez-le correctement.
L'image du caméscope transmise au graveur par le biais de l'entrée AV ou VN (DV IN) n'est pas affichée à l'écran.	<ul style="list-style-type: none"> La source du graveur est incorrecte. 	<ul style="list-style-type: none"> Utilisez AV/INPUT pour sélectionner la chaîne d'entrée (AV1, AV2, AV3, DV, etc.)

Symptôme	Cause	Solution
Il est impossible de lire sur un autre lecteur un disque enregistré à l'aide de ce graveur.	• Le disque a été enregistré en mode vidéo.	• Finalisez le disque. (page 25)
	• Certains lecteurs ne lisent pas des disques enregistrés en mode vidéo, même s'ils sont finalisés.	• Il n'y a aucune solution.
	• Le disque a été enregistré en mode VR (enregistrement vidéo).	• Pour lire de tels disques, l'autre lecteur doit être compatible avec les disques réinscriptibles.
	• Les disques enregistrés avec du matériel protégé contre la copie ne peuvent pas être lus sur d'autres lecteurs.	• Il n'y a aucune solution.
Il est impossible d'effectuer des enregistrements ou bien les enregistrements effectués ne sont pas satisfaisants.	• La source que vous essayez d'enregistrer est protégée contre la copie.	• Vous ne pouvez pas enregistrer cette source-là.
	• Lorsqu'on règle la chaîne pour l'enregistrement, cette chaîne est syntonisée sur le récepteur du téléviseur lui-même.	• Sélectionnez la chaîne sur le récepteur de télévision incorporé au graveur.
	• Lorsque vous effectuez l'enregistrement d'un disque en mode vidéo, les émissions qui sont protégées contre la copie ne peuvent pas être enregistrées.	• Utilisez un disque en format VR pour matériel une seule copie.
Il est impossible d'effectuer un enregistrement programmé.	• L'heure du graveur n'est pas correctement réglée.	• Réglez l'horloge à l'heure correcte. Voir "Réglage automatique de l'heure" ou "Réglage manuel de l'heure" à la page 20.
	• La minuterie n'a pas été correctement programmée.	• Reprogrammez l'enregistrement. Voir "Enregistrement programmé" à la page 45.
	• Le voyant d'enregistrement programmé ne s'allume pas après avoir l'avoir programmé.	• Reprogrammez l'enregistrement.
La lecture ou l'enregistrement audio en mode stéréophonique n'est pas possible.	• Le téléviseur n'est pas compatible avec l'audio stéréophonique.	• Il n'y a aucune solution.
	• L'émission n'est pas en format stéréophonique.	• Il n'y a aucune solution.
	• Les prises de sortie A/V du graveur ne sont pas reliées aux prises d'entrées A/V du téléviseur.	• Faites les raccordements A/V. Le mode stéréophonique n'est disponible qu'en utilisant la sortie A/V du graveur.
	• La sortie audio/vidéo du graveur n'a pas été sélectionnée pour visionnement sur le téléviseur.	• Sélectionnez la source AUX ou A/V comme entrée du téléviseur.
	• Le canal audio téléviseur du graveur est réglé sur mono.	• Réglez le mode du canal audio du téléviseur sur stéréo. Voir la section "Changement du canal audio du téléviseur" à la page 44.)
La télécommande ne marche pas correctement.	• La télécommande n'est pas pointée vers le capteur infrarouge du graveur.	• Pointez la télécommande vers le capteur du graveur.
	• La télécommande est trop loin du graveur.	• Utilisez la télécommande dans une plage de 7 m du graveur.
	• Il y a un obstacle dans la trajectoire entre la télécommande et le graveur.	• Enlevez l'obstacle.
	• Les piles de la télécommande sont usées.	• Remplacez les piles par des piles neuves.

Réinitialisation du graveur

Si vous observez l'un des symptômes suivants...

- L'unité est branchée, mais il est impossible de l'allumer ou de l'éteindre.
- L'écran d'affichage avant ne marche pas.
- Le graveur ne marche pas normalement.

... vous pouvez réinitialiser le graveur comme indiqué ci-après :

- Appuyez sur le bouton POWER et maintenez-le enfoncé pendant au moins cinq secondes. Ceci forcera l'unité à s'éteindre puis se rallumer.
- Débranchez le cordon d'alimentation, attendez au moins cinq secondes, puis branchez de nouveau le cordon.

Spécifications

Général

Puissance requise	CA 200-240V, 50/60Hz
Consommation électrique	30W
Dimensions (environ)	430 X 55 X 275 mm (l x h x p) sans pied
Poids Net (environ)	4,0 kg
Température de fonctionnement	5°C à 35°C
Humidité de fonctionnement	5 % à 90 %
Système de télévision	Analogue: Système couleur PAL I, B/G, I/I, SECAM D/K, K1, SECAM L Numérique: conforme aux normes DVB-T
Format d'enregistrement	PAL

Enregistrement

Format d'enregistrement	Enregistrement vidéo DVD, DVD vidéo
Support inscriptible	Disque dur (RHT297H: 160GB, RHT298H: 250GB), DVD-Réenregistrable, DVD-Enregistrable, DVD+Réenregistrable, DVD+Enregistrable, DVD+Enregistrable (Double couche), DVD-RAM
Durée d'enregistrement	DVD (4.7GB): Approx. 1 heure (Mode XP), 2 heures (Mode SP), 4 heures (Mode LP), 6 heures (Mode EP), 11 heures (Mode MLP) DVD+R DL (8.5GB): Approx. 1,8 heures (Mode XP), 3,6 heures (Mode SP), 7,3 heures (Mode LP), 9 heures (Mode EP), 11 heures (Mode MLP) HDD (160GB/250GB, Enregistrement MPEG2): Environ 43/66 heures (Mode XP), 84/129 heures (Mode SP), 164/251 heures (Mode LP), 233/356 heures (Mode EP), 477/726 heures (Mode MLP)

Format d'enregistrement vidéo

Fréquence d'échantillonnage	27MHz
Format de compression	MPEG2 ou MPEG 4 (uniquement HDD).

Format d'enregistrement audio

Fréquence d'échantillonnage	48kHz
Format de compression	Dolby Digital

Lecture

Réponse de fréquence	DVD (PCM 48 kHz): 8 Hz à 22 kHz, CD: 8 Hz à 20 kHz DVD (PCM 96 kHz): 8 Hz à 44 kHz
Rapport signal sur bruit	Plus de 100 dB (connecteur de sortie audio)
Distorsion harmonique	Moins de 0,008% (connecteur de sortie audio)
Plage dynamique	Plus de 95 dB (connecteur de sortie audio)

Entrées

ANTENNA IN	Entrée Antenne (Numérique et Analogique), 75 Ω
VIDEO IN	1,0 Vp-p 75 Ω, sync. négative, prise RCA x 1 / SCART x 2
AUDIO IN	2,0 Vrms plus de 47 kΩ, prise de RCA (G, D) x 1 / SCART x 2
DV IN	4 broches (standard IEEE 1394)

Sorties

SORTIE S- VIDÉO	(Y)1,0 V (p-p), 75 Ω, sync négative, Mini DIN 4-pin x 1 (C)0,3 V (p-p)75 Ω
SORTIE COMPOSANTE VIDÉO (COMPONENT VIDEO OUT)	(Y)1,0 V (p-p), 75 Ω, sync. négative, prise RCA x 1 (Pb)/(Pr) 0,7 V (p-p), 75 Ω, prise RCA x 2
Sortie audio/video HDMI	19 broches (standard HDMI, type A)
Sortie audio (audio numérique)	0,5 V (p-p), 75 Ω, prise RCA x 1
Sortie audio (audio optique)	3 V (p-p), connecteur optique x 1
Sortie audio (audio analogique)	2,0 Vrms (1 KHz, 0 dB), 600 Ω, prise RCA (G, D) x 1 / SCART x 2

Accessoires:

Câble péritel1	Câble coaxial RF1
Télécommande1	Piles2

- Le modèle et les spécifications sont susceptibles d'être modifiés sans préavis.