



Visit us at <http://www.lgservice.com>

LG

Climatiseur Convertible et Suspendu au Plafond LG ***MODE D'EMPLOI***

Cher propriétaire
Merci d'installer un climatiseur LG.
Ce choix vous garantit de grands services et performances qui feront votre vie confortable et agréable.

IMPORTANT

- Lisez attentivement et en entier ce mode d'emploi avant d'installer et d'utiliser votre climatiseur.
- Conservez ce mode d'emploi pour de future référence après l'avoir lu complètement.

TABLE DES MATIÈRES

A. Précautions de sécurité	3
B. Introduction au produit	6
Nom et fonction des parties.....	6
À faire avant l'utilisation.....	6
Lampes d'indication de fonctionnement ..	6
C. Instructions d'utilisation	7
Introduire les piles.....	7
Entretien de la télécommande.....	7
Forme d'utilisation.....	7
Télécommande.....	8
Mode de fonctionnement.....	9
Fonctionnement de la déshumidification saine.....	10
Marche automatique (Genre refroidissement, Multisystème).....	10
Changement automatique de fonctionnement	
(Genre pompe à chaleur).....	10
Fonctionnement Jet froid.....	11
Fonctionnement forcé.....	11
Mode Repos.....	12
Réglage de l'heure actuelle.....	12
Réglage du programmateur.....	12
Contrôle vertical et horizontal de la direction du flux d'air.....	13
Mode Circulation d'air.....	13
Fonction Redémarrage automatique...13	
D. Conservation et entretien	14
Unité intérieure.....	14
Conseils d'utilisation !.....	15
Si le climatiseur n'est pas utilisé pendant une longue période.....	15
Dépannage.....	16
Appelez le service immédiatement dans les cas suivants.....	16



POUR VOTRE REGISTRE

Ecrivez ici le modèle et le numéro de série :

Modèle

Numéro de série

Vous pouvez les trouver dans une étiquette placée sur le côté de chaque unité.

Nom du fournisseur

Date d'achat

■ Agrafez votre facture à cette page pour le cas où vous auriez besoin de prouver la date d'achat ou d'utiliser la garantie.



LISEZ CE MODE D'EMPLOI

Vous y trouverez beaucoup d'indications utiles sur l'usage et la conservation correcte de votre climatiseur. Un peu d'attention préventive de votre part peut vous épargner du temps et de l'argent pendant la durée de vie de votre climatiseur. Vous y trouverez beaucoup de réponses à des problèmes habituels dans le tableau de conseils de dépannage. Si vous consultez d'abord notre tableau de conseils de dépannage, vous n'aurez aucun besoin d'appeler un service de réparations.



PRÉCAUTION

- **Contactez le service technique autorisé pour des réparations ou de l'entretien de cette unité.**
- **Contactez l'installateur pour installer cette unité.**
- **Ce climatiseur ne doit pas être utilisé par des enfants ou des invalides sans supervision.**
- **Les enfants en bas âge doivent être supervisés pour qu'ils ne jouent pas avec le climatiseur.**
- **S'il y a besoin de remplacer le câble d'alimentation, ce travail doit être fait par du personnel autorisé, et seulement avec des pièces originales.**

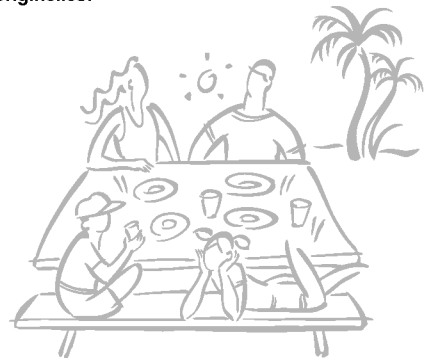

Précautions de sécurité

Pour éviter les blessures de l'utilisateur ou de tiers et les dégâts matériels, suivre les instructions suivantes.

- Une utilisation incorrecte due à la méconnaissance des instructions peut produire des blessures ou des dégâts. Leur gravité est classée selon les indications suivantes.



DANGER

Ce symbole indique des risques de mort ou de blessures graves.



ATTENTION

Ce symbole indique des risques de blessures ou de dégâts.



DANGER

N'utilisez pas un disjoncteur défectueux ou sous-estimé. Branchez cet appareil à un circuit dédié.

- Il y a des risques d'incendie ou de choc électrique.

Installez le panneau et le couvercle de la boîte de contrôle avec sécurité.

- Il y a des risques d'incendie ou de choc électrique.

Ne modifiez pas ni n'élargissez le câble d'alimentation.

- Il y a des risques d'incendie ou de choc électrique.

Pour l'installation, contactez toujours le fournisseur ou un Centre de service autorisé.

- Il y a des risques d'incendie, de choc électrique, d'explosion ou de blessures.

Ne laissez pas le climatiseur en marche pendant une longue période si l'humidité est très haute et il y a une porte ou une fenêtre ouverte.

- L'humidité peut condenser et mouiller ou endommager le mobilier.

Ne branchez ni débranchez pas la prise du câble d'alimentation pendant la marche.

- Il y a des risques d'incendie ou de choc électrique.

Empêchez l'entrée d'eau aux parties électriques.

- Il y a des risques d'incendie, de panne ou de choc électrique.

Pour des travaux d'électricité, contactez le fournisseur, le vendeur, un électricien qualifié ou un Centre de service autorisé.

- Ne démontez ni réparez pas ce produit. Il y a des risques d'incendie ou de choc électrique.

Installez toujours un disjoncteur et un circuit dédié.

- Un câblage ou une installation inappropriée peuvent produire un incendie ou un choc électrique.

N'installez pas, n'enlevez pas et réinstallez pas l'unité vous-même (usager).

- Il y a des risques d'incendie, de choc électrique, d'explosion ou de blessures.

N'installez pas ce produit dans un endroit mauvais.

- Il y a des risques de blessures, d'accident ou de dégâts de ce produit.

Assurez-vous de que le câble d'alimentation ne peut pas être enlevé ni endommagé pendant la marche.

- Il y a des risques d'incendie ou de choc électrique.

Ne touchez pas ce produit avec les mains humides.

- Il y a des risques d'incendie ou de choc électrique.

Ne conservez pas ni n'utilisez de gaz combustibles près de ce produit.

- Il y a des risques d'incendie ou de panne.

Reliez toujours le produit à terre.

- Il y a des risques d'incendie ou de choc électrique.

Utilisez un disjoncteur ou un fusible correctement coté.

- Il y a des risques d'incendie ou de choc électrique.

Soyez prudent lors de déballer et d'installer le produit.

- Des bouts pointus peuvent produire des blessures. Soyez particulièrement prudent au regard des bords et des ailettes du condensateur et de l'évaporateur.

Assurez-vous que la zone d'installation ne déclinera pas au cours du temps.

- Si la base s'effondre, le climatiseur peut tomber avec et produire des dégâts matériels, des pannes et des blessures.

Ne placez rien sur le câble d'alimentation.

- Il y a des risques d'incendie ou de choc électrique.

Ne placez pas de chauffage ni d'autres appareils près du câble d'alimentation.

- Il y a des risques d'incendie ou de choc électrique.

N'utilisez pas ce produit dans un espace trop fermé pendant une longue période.

- Il peut y avoir un manque d'oxygène.

En cas de fuite de gaz combustible, fermez la sortie de gaz et ouvrez une fenêtre pour ventiler avant de mettre ce produit en marche.

- N'utilisez pas le téléphone ni allumez ou fermez des interrupteurs. Il y a des risques d'explosion ou d'incendie.

N'ouvrez pas la grille d'entrée de ce produit pendant la marche. (Ne touchez pas le filtre électrostatique si votre unité en est équipée.)

- Il y a des risques de blessures, de choc électrique et de panne.

Si des sons étranges, des odeurs ou de la fumée sortent de ce produit, coupez le disjoncteur ou déconnectez le câble d'alimentation.

- Il y a des risques de choc électrique ou d'incendie.

Si ce produit est trempé (inondé ou submergé), contactez un Centre de service autorisé.

- Il y a des risques d'incendie ou de choc électrique.

Arrêtez la marche et fermez les fenêtres en cas de tempête ou d'ouragan. S'il est possible, enlevez le produit de la fenêtre avant l'arrivée de l'ouragan.

- Il y a des risques de dégâts matériels, de panne ou de choc électrique.

Assurez-vous qu'il n'y a pas d'entrée d'eau vers l'appareil.

- Il y a des risques d'incendie, de choc électrique ou de dégâts au produit.

Ventilez ce produit de temps en temps si vous l'utilisez avec un fourneau, etc.

- Il y a des risques d'incendie ou de choc électrique.

Coupez le courant avant de nettoyer ou d'entretenir ce produit.

- Il y a des risques de choc électrique.

Si le produit n'est pas utilisé pendant une longue période, déconnectez la prise du câble d'alimentation ou coupez le disjoncteur.

- Il y a des risques de dégâts ou de panne ou de fonctionnement non désiré.

Assurez-vous de que personne ne peut marcher ou tomber sur l'unité externe.

- Cela peut produire des blessures et des dégâts au produit.

ATTENTION

Cherchez toujours des fuites de gaz (frigorigène) après installer ou réparer ce produit.

- Un niveau trop bas de frigorigène peut produire une panne.

Installez le tuyau de drainage pour vous assurer que l'eau est drainée correctement.

- Une mauvaise connexion peut produire des fuites d'eau.

Conservez le niveau même pendant l'installation du produit.

- Pour éviter des vibrations ou des fuites d'eau.

N'installez pas ce produit où le bruit ou l'air chaud de l'unité externe puisse nuire les voisins.

- Cela peut produire un problème à vos voisins.

Utilisez deux ou plus de personnes pour soulever et transporter ce produit.

- Évitez des blessures.

N'installez pas ce produit où il serait exposé directement au vent de la mer (brouillard salin).

- Cela peut produire une corrosion du produit. La corrosion, particulièrement celle du condensateur et des ailerons d'évaporation, peut produire des pannes ou une marche inefficace.

N'exposez pas la peau directement à l'air froid pendant de longues périodes. (Ne vous asseyez pas sur le courant d'air.)

- Cela peut nuire à votre santé.

N'utilisez pas ce produit pour d'autres buts, comme conserver des aliments, des œuvres d'art, etc. Il s'agit d'un climatiseur, et non d'un système de réfrigération précis.

- Il y a des risques de dégâts matériels.

Ne bloquez pas l'entrée ou la sortie du flux d'air.

- Cela peut produire une panne.

Utilisez un chiffon mou pour nettoyer. N'utilisez pas de détergents durs, ni des solvants, etc.

- Il y a des risques d'incendie, de choc électrique ou d'endommager les parties en plastique de ce produit.

Ne touchez pas les parties en métal de ce produit lors d'enlever le filtre à air. Elles sont très tranchantes !

- Il y a des risques de blessures.

Ne marchez pas ni mettez rien sur le produit (unité externe).

- Il y a des risques de blessures et de panne.

Introduisez toujours le filtre avec sécurité. Nettoyez le filtre tous les deux semaines ou plus souvent s'il y en a besoin.

- Un filtre sale réduit l'efficacité du climatiseur et peut produire un mal fonctionnement ou des dégâts.

N'introduisez pas les mains ni d'autres objets à travers l'entrée ou la sortie d'air pendant que le produit est en marche.

- Il y a des parties tranchantes et en mouvement qui peuvent produire des blessures.

Ne buvez pas l'eau drainée de l'appareil.

- Elle n'est pas potable est cela peut produire de graves problèmes de santé.

Utilisez un tabouret ou une échelle stables pour nettoyer ou entretenir l'appareil.

- Soyez prudent et évitez des blessures.

Remplacez toutes les piles de la télécommande par d'autres neuves et du même genre. Ne mélangez pas des piles anciennes et neuves ou des différents genres de piles.

- Il y a des risques d'incendie ou d'explosion.

Ne rechargez ni démontez pas les piles. Ne les exposez pas au feu.

- Elles peuvent brûler ou exploser.

Si le liquide des piles atteint votre peau ou vos vêtements, lavez-les à l'eau propre. N'utilisez pas la télécommande si les piles ont des fuites.

- Les produits chimiques des piles peuvent provoquer des brûlures ou d'autres risques à la santé.

**Si vous ingurgitez le liquide de la pile, lavez-vous les dents et consultez votre dentiste.
Ne pas utiliser la télécommande si les piles ont fuit.**

- Les composants chimiques des piles peuvent provoquer des brûlures ou d'autres dommages.

Introduction au produit

Nom et fonction des parties

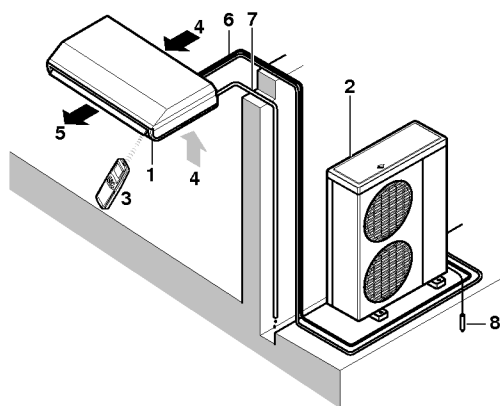

- 1: Unité intérieure
- 2: Unité externe
- 3: Télécommande
- 4: Entrée d'air
- 5: Sortie d'air
- 6: Tuyautage frigorifique, connexion câblage électrique
- 7: Tuyau de drainage
- 8: Fil de terre
Reliez l'unité externe à terre pour éviter des chocs électriques.

À faire avant l'utilisation

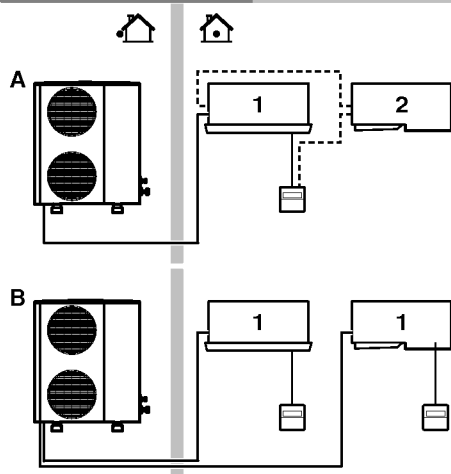

Si votre installation compte avec un système de contrôle personnalisé, demandez à votre fournisseur LG sur le fonctionnement qui correspond.

A : Système couple ou système à fonctionnement simultané

B : Multisystème

- 1 : Unité à télécommande
- 2 : Unité sans télécommande (en cas d'utilisation comme fonctionnement simultané)

Lampes d'indication de fonctionnement

- Marche/Arrêt** : s'allume pendant le fonctionnement du système.
- Signal filtre** : s'allume après 2400 heures depuis le début de fonctionnement de l'unité.
- Programmeur** : s'allume pendant la marche du programmeur.
- Mode dégivrage** : s'allume pendant le Mode dégivrage ou le fonctionnement Démarrage chaud. (Genre pompe à chaleur)
- Marche unité externe** : s'allume pendant la marche de l'unité externe. (Genre refroidissement)
- Mode Nuit** : s'allume pendant la marche automatique en Mode Nuit. (En option)

Instructions d'utilisation

Introduire les piles

1. Enlevez le couvercle des piles en tirant selon la direction de la flèche.
2. Introduisez les piles neuves en vous assurant que les pôles (+) et (-) des piles sont installées correctement.
3. Rattachez le couvercle en le

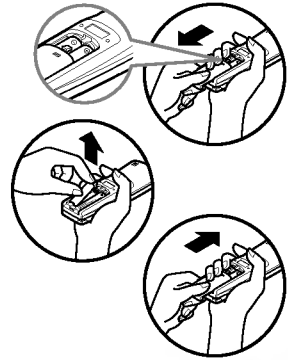

NOTE

1. Utilisez et remplacez toujours deux piles du même genre.
2. Si le système n'était pas utilisé pendant une longue période, enlevez les piles pour augmenter leur durée de vie.
3. Si l'affichage de la télécommande s'affaiblit, remplacez les deux piles.

Entretien de la télécommande

1. Choisissez un endroit approprié, sûr et facile à atteindre.
2. Fixez fermement le support au mur, etc., au moyen des vis fournies.
3. glissez la télécommande dans le support.

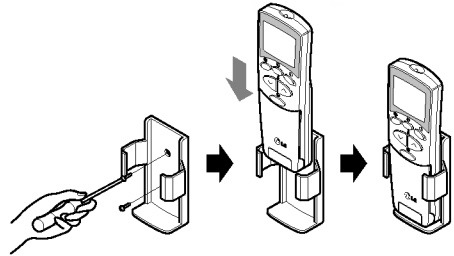

NOTE

1. La télécommande ne doit jamais être exposée à la lumière du soleil.
2. Le transmetteur / récepteur de signaux doit toujours être propre pour une bonne communication. Utilisez un chiffon mou pour le nettoyer.
3. Dans le cas où un autre appareil serait aussi opéré à télécommande, changez leur position ou consultez votre service technique.

Forme d'utilisation

1. Le récepteur de signaux est dans l'unité.
2. Dirigez la télécommande vers l'unité pour l'opérer. Il ne doit pas avoir de blocage entre eux.

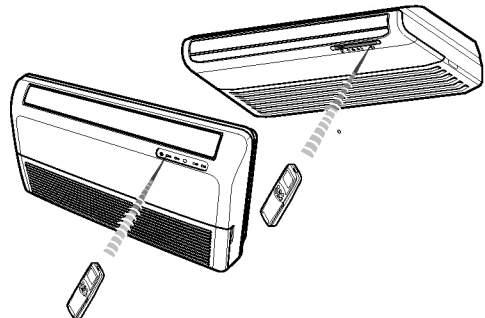

Télécommande

Les contrôles auront l'apparence suivante.

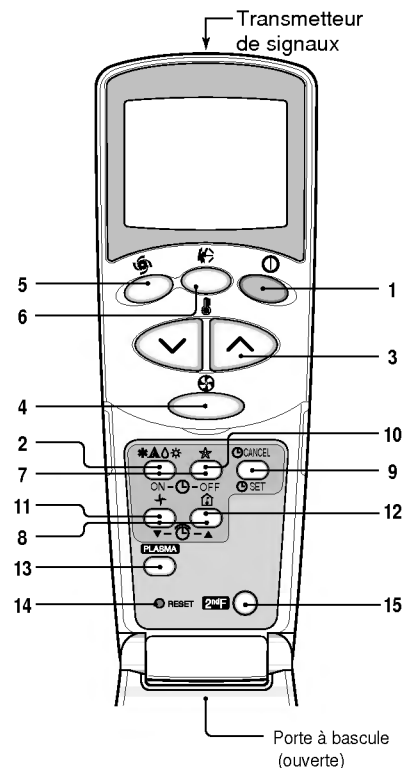

1. TOUCHE MARCHÉ/ARRÊT

Pour démarrer / arrêter l'unité.

2. TOUCHE DE SÉLECTION DU MODE DE FONCTIONNEMENT

Pour sélectionner le mode de fonctionnement

3. TOUCHES DE REGLAGE DE TEMPÉRATURE AMBIANTE

Pour sélectionner la température ambiante.

4. TOUCHE DE SÉLECTION DE LA VITESSE DU VENTILATEUR INTÉRIEUR

Pour régler la vitesse du ventilateur sur quatre positions basse, intermédiaire, haute et CHAOS

5. TOUCHE JET FROID

Pour démarrer ou arrêter le refroidissement rapide. (Le ventilateur tourne à vitesse très haute en mode refroidir)

6. TOUCHE OSCILLATION CHAOS

Pour démarrer ou arrêter le mouvement des persiennes et régler la direction désirée du flux d'air haut/bas.

7. TOUCHES MARCHÉ/ARRÊT DU PROGRAMMATEUR

Pour régler les heures de début et fin de marche.

8. TOUCHES DE REGLAGE D'HEURE

Pour régler l'heure.

9. TOUCHE REGLER/ANNULER DU PROGRAMMATEUR

Pour régler et effacer la marche du programmeur.

10. TOUCHE MODE AUTO NUIT

Pour régler le fonctionnement automatique en mode Nuit.

11. TOUCHE CIRCULATION D'AIR

Pour faire circuler l'air ambiant sans refroidir ni chauffer.

12. TOUCHE DE VÉRIFICATION DE LA TEMPÉRATURE AMBIANTE

Pour vérifier la température ambiante.

13. TOUCHE PLASMA (EN OPTION)

Pour démarrer ou arrêter la fonction purification au plasma.

14. TOUCHE DE REREGLEMENT

Utilisée avant de régler à nouveau l'heure.

15. TOUCHE 2nd FONCTION

Utilisée avant d'utiliser les modes imprimés en bleu sur le haut des touches.

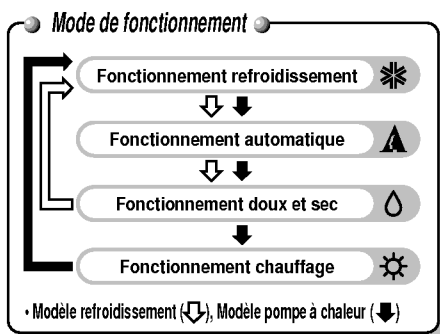

NOTE

Pour utiliser les fonctions imprimées en bleu sur le haut des touches, appuyez d'abord sur la touche 2nd F et ensuite sur la touche de la fonction requise. En pressant la touche 2nd F vous activez la fonction en bleu de la touche respective. Pour annuler ces fonctions appuyez encore sur la touche 2nd F ; sinon, elles seront automatiquement annulées après 10 secondes.

* Le produit réel peut être différent des contenus antérieurs, selon le modèle.

Mode de fonctionnement

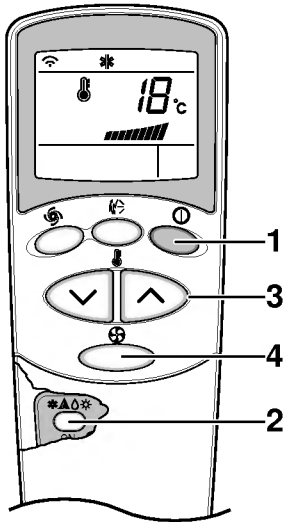

- 1** Appuyez sur la touche MARCHE/ARRÊT pour démarrer l'unité.
L'unité répondra avec un son bip.



- 2** Ouvrez la porte de la télécommande et appuyez sur la touche mode de fonctionnement. Chaque fois que vous appuyez sur celle-ci, le mode de fonctionnement change en direction de la flèche.

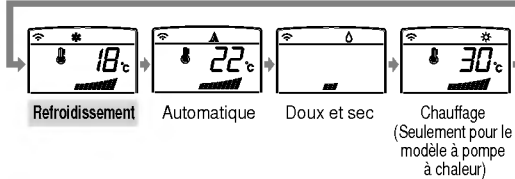

- 3** Pour les modes refroidir ou chauffer, réglez la température désirée à l'intérieur en appuyant sur les TOUCHES DE RÉGLAGE DE LA TEMPÉRATURE AMBIANTE

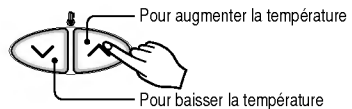

- 4** Réglez la vitesse du ventilateur au moyen de la télécommande. Vous pouvez sélectionner la vitesse du ventilateur sur quatre positions –basse, intermédiaire, haute et CHAOS- en pressant sur la TOUCHE DE SÉLECTION DE VITESSE DU VENTILATEUR INTÉRIEUR. Chaque fois que vous appuyez sur la touche la vitesse du ventilateur changera.

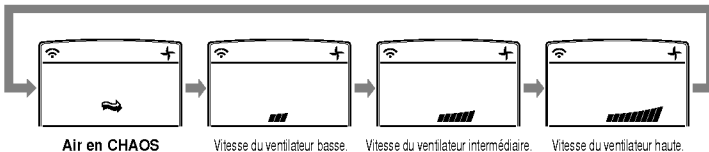

Vent naturel avec la logique CHAOS

- Pour une sensation plus fraîche, appuyez sur la TOUCHE DE SÉLECTION DE VITESSE DU VENTILATEUR INTÉRIEUR et réglez au mode CHAOS.

Sur ce mode, le vent souffle comme une brise naturelle en changeant automatiquement la vitesse du ventilateur selon la logique CHAOS.

NOTE

La fonction de changement automatique n'est pas disponible sur multisystème.

Mode de fonctionnement doux et sec

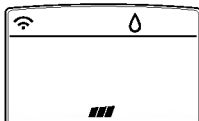

Mode de fonctionnement doux et sec



Pendant le fonctionnement doux et sec

- Si vous sélectionnez le mode doux et sec au moyen de la TOUCHE DE SÉLECTION DU MODE DE FONCTIONNEMENT, le produit démarre la fonction doux et sec. Il règle automatiquement la température intérieure et le débit d'air vers les meilleures conditions pour déshumidifier, sur la base de la température ambiante perçue. Cependant, dans ce cas il n'y a pas d'affichage de température réglée sur la télécommande et vous n'êtes pas capable de contrôler la température ambiante.
- Pendant la fonction doux et sec, le débit d'air est réglé automatiquement selon l'algorithme d'optimisation qui répond à la température actuelle, et la température ambiante se conserve saine et confortable même à une saison très humide.

Pour démarrer le mode doux et sec, suivez les étapes 1, 2 et 4 (Voir Mode de fonctionnement)

Fonctionnement automatique (Genre refroidissement)

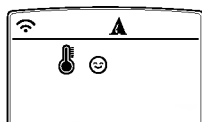

Automatique

Sur ce mode de fonctionnement, la température réglée et la vitesse du ventilateur sont réglées automatiquement par la logique de contrôle électronique sur la base de la température ambiante actuelle. Si vous sentez encore chaud ou froid, appuyez sur les touches de réglage de température pour plus de refroidissement ou de chauffage.

NOTE : Vous ne pouvez pas régler la température réglée ni la vitesse du ventilateur sous ce mode de fonctionnement, mais vous pouvez utiliser l'oscillation CHAOS. Si le système ne fonctionne pas comme vous le désirez, changez manuellement vers un autre mode.

Pour démarrer le fonctionnement automatique, suivez les étapes 1 et 2 (Voir Mode de fonctionnement)

Fonctionnement automatique (Genre pompe à chaleur)



Automatique

Le fonctionnement automatique est essentiellement la fonction chauffage ou refroidissement du climatiseur.

Mais pendant ce fonctionnement, le contrôleur change le mode de fonctionnement automatiquement pour conserver la température entre $\pm 2^\circ\text{C}$ par rapport à la température réglée.

Pour démarrer ce fonctionnement suivez les étapes 1, 2, 3 et 4. (Voir Mode de fonctionnement)

Fonctionnement changement automatique

- Vous pouvez changer la vitesse du ventilateur intérieur.
- Le système changera automatiquement depuis le mode de refroidissement à celui de chauffage, ou du chauffage au refroidissement, lorsque vous sélectionnez le mode Fonctionnement automatique.

Fonctionnement automatique (Multisystème ou Système simultané)

- Vous pouvez changer la vitesse du ventilateur intérieur.
- Si le système ne marche pas comme vous le désirez, changez manuellement à un autre mode. Le système ne changera pas automatiquement depuis le mode de refroidissement à celui de chauffage, ou du chauffage au refroidissement, donc vous devez régler le mode et la température désirée à nouveau.

Fonctionnement Jet froid

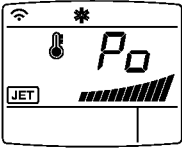

La fonction jet froid peut être utilisée pour refroidir rapidement l'intérieur dans un été chaud. Avec cette fonction, le climatiseur marche en mode de fonctionnement refroidissement et le ventilateur en vitesse très haute, et avec la température réglée à 18°C pendant 30 minutes, pour un refroidissement rapide et effectif. Cependant, dans certains modèles cette fonction continue jusqu'au changement de mode.

Activez ce fonctionnement en pressant sur la TOUCHE JET FROID.

Pour changer du mode jet froid au mode refroidir ventilateur à haute vitesse, appuyez sur la TOUCHE JET FROID ou sur la TOUCHE DE SÉLECTION DE VITESSE DU VENTILATEUR INTÉRIEUR ou sur la TOUCHE DE RÉGLAGE DE TEMPÉRATURE AMBIANTE une autre fois.



NOTE

- La fonction jet froid ne peut pas être activée pendant les fonctionnements chauffage ou changement automatique.

Fonctionnement forcé

Ce fonctionnement est requis lorsque la télécommande est hors service.

Le fonctionnement commencera dès que vous appuyez sur la touche MARCHE/ARRÊT.

Si vous désirez cesser le fonctionnement, appuyez encore sur la touche.

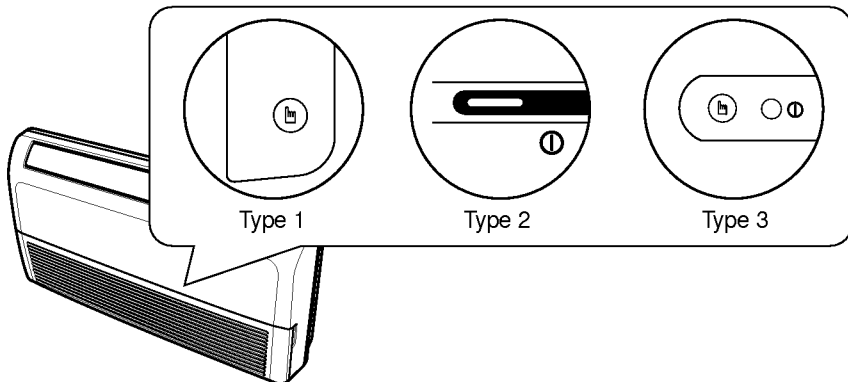

Fonctionnement de contrôle

Pendant le FONCTIONNEMENT DE CONTRÔLE, l'unité fonctionne au mode refroidissement à haute vitesse du ventilateur, sans tenir compte de la température ambiante, et redémarre en 18 minutes.

Si l'unité reçoit du signal pendant le fonctionnement de contrôle, elle agira selon les ordres de la télécommande.

Si vous voulez utiliser ce mode, appuyez et soutenez la touche MARCHE/ARRÊT pendant 3~5 secondes. Si vous voulez arrêter ce mode, appuyez encore sur la touche.

Mode Nuit

- Appuyez sur la TOUCHE MODE AUTO NUIT pour régler l'heure désirée à laquelle l'unité s'éteint automatiquement. 
- Le programmeur est programmé en incréments d'une heure en appuyant sur la touche MODE AUTO NUIT de 1 à 7 fois.
Le mode Nuit est disponible entre 1 et 7 fois.
Pour changer la période de temps en étapes de 1 heure, appuyez sur la touche MODE NUIT en dirigeant la télécommande vers le climatiseur.
- Assurez-vous que le LED Mode auto Nuit s'allume.
Pour annuler le Mode Nuit, appuyez sur la touche MODE AUTO NUIT plusieurs fois, jusqu'à ce que l'étoile (★) disparaisse de l'affichage de fonctionnement.





NOTE

: Le Mode Nuit fonctionne avec une vitesse du ventilateur lente (refroidissement) ou intermédiaire (seulement pompe à chaleur) pour dormir sans bruit.

EN MODE REFOIDISSEMENT : La température augmentera automatiquement 1°C dans les suivantes 30 minutes et 2°C dans l'heure suivante pour un dormir plus confortable.

✳ La fonction réelle peut être différente des contenus antérieurs, selon le modèle.



Réglage de l'Heure actuelle

- L'heure peut être réglée seulement lorsque vous appuyez sur la TOUCHE REDÉMARRER. Si vous avez remplacé les piles, vous devez appuyer sur la TOUCHE RERÉGLAGE pour régler l'heure à nouveau. Appuyez sur la TOUCHE MARCHÉ/ARRÊT. 
- Appuyez sur la touche 2nd F et vérifiez si l'icône est allumée. **2nd F** 
- Appuyez sur les TOUCHES DE RÉGLAGE D'HEURE jusqu'à atteindre l'heure désirée. 
- Appuyez sur la TOUCHE RÉGLER/ANNULER PROGRAMMATEUR. 

NOTE

Vérifiez l'indicateur AM et PM.

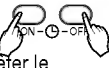
Réglage du programmeur

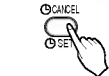
- Assurez-vous de régler l'heure actuelle correctement sur l'affichage de la télécommande. 
- Appuyez sur la touche 2nd F.
- Appuyez sur les TOUCHES MARCHÉ/ARRÊT DU PROGRAMMATEUR pour démarrer ou arrêter le programmeur. 
- Appuyez sur les TOUCHES DE RÉGLAGE D'HEURE jusqu'à atteindre l'heure désirée.
- Pour régler l'heure sélectionnée, appuyez sur les TOUCHES DE RÉGLAGE DU PROGRAMMATEUR en dirigeant la télécommande vers le récepteur de signaux. 

Pour annuler le réglage du programmeur Vérifiez si l'icône est éteinte.

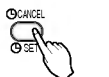
Appuyez sur la TOUCHE ANNULER PROGRAMMATEUR en dirigeant la télécommande vers le récepteur de signaux. **2nd F**
(La lampe du programmeur sur le climatiseur et l'affichage s'éteindront.) 

NOTE

Sélectionnez un des quatre types de fonctionnement



Délai d'arrêt
de la minuterie



Délai d'allumage
de la minuterie

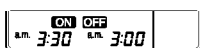

Délai d'arrêt et
d'allumage de la minuterie



Délai d'arrêt et
d'allumage de la minuterie

Contrôle vertical et horizontal de la direction du flux d'air

Le flux d'air haut/bas (Flux d'air vertical) peut être réglé au moyen de la télécommande.

1. Appuyez sur la TOUCHE MARCHÉ/ARRÊT pour démarrer l'unité.
2. Appuyez sur la TOUCHE OSCILLATION CHAOS.
3. Les persiennes monteront et descendront automatiquement.

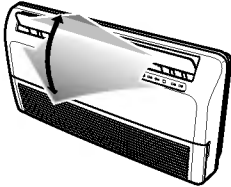

4. Pour arrêter la persienne à un angle désiré, appuyez encore sur la touche



Pour régler la direction gauche/droite (Flux d'air horizontal)

Réglez le flux d'air gauche/droite à la main.

⚠ DANGER

: Faites attention à ne pas toucher l'évaporateur lors de régler les persiennes de direction de flux d'air horizontal.

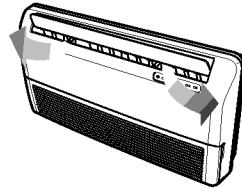

NOTE

- En appuyant sur la TOUCHE OSCILLATION CHAOS, la direction du flux d'air horizontal change automatiquement selon l'algorithme de chaos pour distribuer l'air dans l'espace régulièrement et pour faire sentir au corps humain de jouir une brise naturelle.
- Utilisez toujours la télécommande pour régler la direction haut et bas du flux d'air. Faire bouger manuellement la persienne de direction de flux d'air vertical peut endommager le mécanisme. Lorsque l'unité est éteinte, la persienne de direction de flux d'air haut/bas ferme la fente de sortie d'air du système.

Mode Circulation d'air

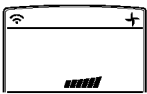

Ce mode fait circuler l'air sans le refroidir ni le chauffer. Il peut être activé en appuyant sur la TOUCHE DE CIRCULATION D'AIR.

Une fois la circulation d'air est activée, vous pouvez choisir la vitesse de l'air en appuyant sur la TOUCHE DE SÉLECTION DE VITESSE DU VENTILATEUR INTÉRIEUR.



NOTE

La fonction CHAOS économise de l'énergie et évite le refroidissement excessif. La vitesse du ventilateur est changée automatiquement de haute à basse ou vice-versa, selon la température ambiante.

Fonction auto démarrage

Dans le cas où l'énergie reviendrait après une coupure, l'unité fonctionne automatiquement dans les conditions de fonctionnement antérieures.

Donc, il n'y a pas besoin d'activer cette fonction en appuyant sur une touche.

Dans le mode initial, le ventilateur marche à basse vitesse et le compresseur démarre environ 3 minutes après.

Dès que le compresseur démarre, la vitesse du ventilateur revient aussi au mode réglé auparavant.

⚠ DANGER

: En cas d'absence pendant une longue période lors d'une coupure, coupez l'énergie pour éviter un redémarrage automatique.

Conservation et entretien

⚠ ATTENTION

Avant d'entreprendre l'entretien, coupez le courant vers le système.

Unité intérieure

Nettoyez l'unité avec un chiffon mou et sec. N'utilisez pas de blanchissant ou d'abrasif.

⚠ ATTENTION

Ne jamais utilisez

- de l'eau à plus de 40° C. Cela peut produire des déformations et de la décoloration.
- des substances volatiles. Elles peuvent endommager la surface du climatiseur.



Filtres à air

Les filtres à air derrière la grille frontale doivent être vérifiés et nettoyés toutes les deux semaines, ou plus souvent s'il est nécessaire.

1. Glissez le panneau d'accès frontal et tirez l'onglet du filtre lentement pour enlever le filtre. (Tirez du crochet du filtre pour enlever celui-ci. –suspendu au plafond)
2. Nettoyez le filtre avec un aspirateur ou avec de l'eau tiède et savonneuse.
 - Si la saleté est remarquable, lavez-le dans une solution de détergeant dans de l'eau tiède.
 - Si vous utilisez de l'eau chaude (40°C ou plus), vous pouvez déformer le filtre.
3. Après avoir lavé à l'eau, séchez bien dans l'ombre.
4. Réinstallez le filtre à air.

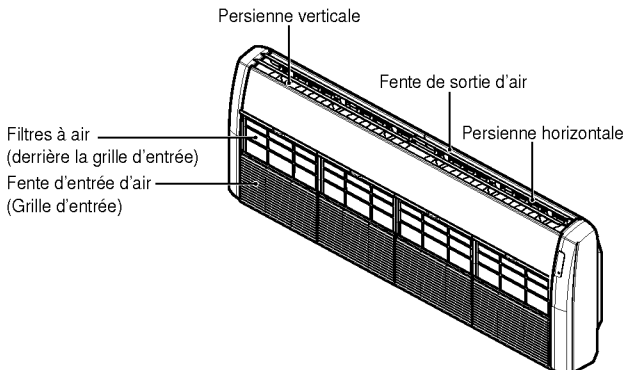
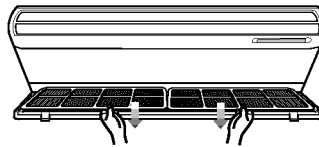
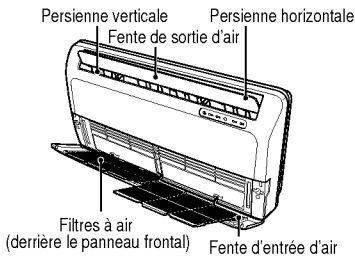

Conseils d'utilisation !**Ne refroidissez pas excessivement la salle.**

Cela n'est pas bon pour la santé et gaspille de l'électricité.

Fermez les persiennes ou les rideaux.

Ne laissez pas entrer la lumière directe du soleil si le climatiseur est en fonctionnement.

Conservez une température ambiante uniforme.

Réglez la direction du flux d'air verticale et horizontale pour assurer une température ambiante uniforme.

Assurez-vous que les portes et les fenêtres sont bien fermées.

Évitez d'ouvrir les portes et les fenêtres tant que possible pour conserver l'air froid à l'intérieur.

Nettoyez régulièrement le filtre à air.

Les blocages dans le filtre à air réduisent le flux d'air et l'effet de refroidissement et de déshumidification.
Nettoyez au moins une fois toutes les deux semaines.

Ventilez l'espace occasionnellement.

Puisque les fenêtres sont fermées, c'est une bonne idée de les ouvrir et de ventiler l'espace quelques fois.

Utilisez la vitesse du ventilateur pour un refroidissement effectif et rapide.

L'unité fournit sa capacité de refroidissement nominale lorsque la vitesse du ventilateur est haute.

Si le climatiseur n'est pas utilisé...**Si le climatiseur n'est pas utilisé pendant une longue période.**

1. Faites marcher le climatiseur sur le mode Circulation d'air pendant 2 ou 3 heures.
 - Cela séchera les mécanismes internes.
2. Coupez le disjoncteur et déconnectez le câble d'alimentation.

⚠ ATTENTION

Coupez le disjoncteur lorsque le climatiseur ne sera pas utilisé pendant une longue période. De la poussière peut s'entasser et produire un incendie.

3. Enlevez les piles de la télécommande.

Lorsque le climatiseur sera utilisé à nouveau.

1. Nettoyez le filtre à air et installez-le dans l'unité intérieure.
2. Vérifiez que l'entrée et la sortie d'air

Dépannage

Vérifiez les points suivants avant de solliciter des réparations ou du service... Si la panne persiste, contactez votre fournisseur ou Centre de service.

Cas	Explication	Voir page
Le climatiseur ne marche pas.	<ul style="list-style-type: none"> • Vérifiez le réglage de la température ambiante • Vérifiez si l'interrupteur du circuit est ouvert. 	
La salle a une odeur particulière.	<ul style="list-style-type: none"> • Vérifiez si ce n'est pas une odeur d'humidité issue des murs, de la moquette, des meubles ou des vêtements. 	
Il semble avoir une fuite de condensation depuis le climatiseur.	<ul style="list-style-type: none"> • Vérifiez que le tuyau de drainage est connecté serré ou si l'unité intérieure est 	
Le climatiseur ne marche pas après 3 minutes de l'avoir mis en marche.	<ul style="list-style-type: none"> • Il s'agit du mécanisme protecteur. • Attendez 3 minutes environ et la marche commencera. • Le délai de 3 minutes protège le compresseur d'une marche/arrêt trop fréquente. 	
Il ne refroidit ou ne chauffe pas efficacement.	<ul style="list-style-type: none"> • Le filtre à air est sale ? Regardez les instructions de nettoyage du filtre à air. 	14
	<ul style="list-style-type: none"> • La température a été bien réglée ? 	9
	<ul style="list-style-type: none"> • Les fentes d'entrée ou de sortie d'air de l'unité intérieure sont encombrées ? 	
La marche du climatiseur est bruyante.	<ul style="list-style-type: none"> • Pour un bruit comme de l'eau qui coule. - C'est le son du frigorigène qui se déplace dans le climatiseur. • Pour un bruit comme de l'air comprimé qui sort vers l'atmosphère. - C'est le son de l'eau déshumidifiante qui est traitée dans le climatiseur. 	
L'affichage de la télécommande s'affaiblit ou disparaît.	<ul style="list-style-type: none"> • Les piles sont épuisées ? • Les piles sont introduites dans les sens (+) et (-) inversés ? 	7
On entend un crac.	<ul style="list-style-type: none"> • Ce son est produit par l'expansion / constriction du panneau frontal, etc., à cause des changements de température. 	

Dans les suivantes situations, appelez immédiatement le service

1. S'il y a quelque chose anormale, comme une odeur de brûlé, un bruit fort, etc. Arrêtez l'unité et couper le circuit. Ne jamais essayez de réparer vous-même le système.
2. Le câble d'alimentation est trop chaud ou endommagé.
3. L'auto diagnose fournit un code d'erreur.
4. De l'eau fuit de l'unité intérieure même si l'humidité est faible.
5. Si un interrupteur, disjoncteur (sécurité, terre) ou fusible ne marche pas bien.

L'utilisateur doit entreprendre des vérifications et du nettoyage pour éviter une pauvre performance de l'unité.

Dans des situations spéciales, le travail doit être fait seulement par un technicien.

