

BN\_LX-M150D(FRE)\_12J



# MICRO SYSTEME HIFI MANUEL DE L'UTILISATEUR

**MODEL: LX-M150**

(LX-M150A/D/X , LXS-M150)

**Veillez lire attentivement ce manuel avant  
d'utiliser votre appareil.  
Conservez-le pour référence ultérieure.**



**Le design et les spécifications peuvent changer sans préavis  
en fonction des améliorations au produit.**



**MP3**  
CD-R/RW

**COMPACT**  
**disc**  
DIGITAL AUDIO



	<b>ATTENTION</b>	
<b>RISQUE DE DECHARGE ELECTRIQUE NE PAS OUVRIR</b>		
<p>ATTENTION : POUR RÉDUIRE LE RISQUE DE CHOC ÉLECTRIQUE, NE PAS ENLEVER LE COUVERCLE (NI LE DOS). CET APPAREIL NE CONTIENT PAS DE PIÈCES RÉPARABLES PAR L'UTILISATEUR. POUR TOUTE RÉPARATION, S'ADRESSER À UNE PERSONNE QUALIFIÉE."</p>		

#### Explication des symboles graphiques:



L'éclair avec le symbole de pointe de flèche dans un triangle équilatéral est prévu pour alerter l'utilisateur de la présence de tension dangereuse non isolée dans la boîte du produit, suffisante pour constituer un risque de décharge électrique.



Le point d'exclamation dans un triangle équilatéral est prévu pour alerter l'utilisateur de la présence d'instructions importantes de fonctionnement et d'entretien dans le manuel accompagnant l'appareil.

#### ATTENTION

POUR ÉVITER LES RISQUES DE DECHARGES ÉLECTRIQUES, OU D'INCENDIE, N'EXPOSEZ PAS CE PRODUIT A LA PLUIE OU A L'HUMIDITE. Pour éviter le risque de choc électrique, n'ouvrez pas la caisse. Pour l'entretien, contactez uniquement du personnel qualifié.

**L'appareil ne devrait pas être exposé à l'eau, à des gouttes ou de l'éclaboussement et aucun objets remplis de liquides, tels que des vases, seront placés sur l'appareil.**

#### ATTENTION :

N'installez pas cet équipement dans un espace confiné tel qu'une bibliothèque ou quelque chose de semblable.

CE Cet appareil est fabriqué en conformité avec les exigences relatives aux perturbations radioélectriques, stipulées dans les DIRECTIVES CEE 89/336/CEE, 93/68/CEE et 73/23/CEE.

**CAUTION: INVISIBLE LASER RADIATION WHEN OPEN AND INTERLOCKS DEFEATED. AVOID EXPOSURE TO BEAM.**

**VARNING: OSYNLIG LASERSTRÅLNING NÅR DENNA DEL ÄR ÖPPNAD STRÅLEN ÄR FARLIG.**

**Attention:** Quand l'appareil est ouvert, ne pas s'exposer aux radiations invisibles du faisceau laser.

Cette étiquette est placée à l'intérieur

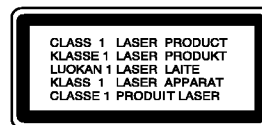

Ce lecteur de disques compacts est classé comme produit LASER CLASSE 1. L'étiquette PRODUIT LASER CLASSE 1 est placée à l'extérieur.

#### ATTENTION

L'utilisation des commandes, des réglages ou de l'exécution des procédures autres que celles indiquées ci-dessus peut avoir comme conséquence l'exposition de radiation dangereuse.

Le composant laser de l'appareil peut émettre des radiations dépassant les limites de la Classe 1.

#### PRECAUTION concernant le câble d'alimentation

**Il est recommandé, pour la plupart des appareils, de les brancher sur un circuit spécialisé.**

Cela veut dire qu'un circuit comportant une prise de courant simple alimente uniquement cet appareil et qu'il n'a ni d'autres prises de courant ni d'autres circuits secondaires. Vérifiez la page des spécifications dans ce manuel de l'utilisateur pour en être sûr. Évitez de surcharger les prises murales. Les prises murales surchargées, les prises murales desserrées ou endommagées, les rallonges, les câbles d'alimentation effilochés, ou l'isolation des câbles endommagée ou fêlée sont dangereux. Toutes ces conditions risquent de provoquer un choc électrique ou un incendie. Examinez périodiquement le câble de votre appareil, et si son aspect indique qu'il est endommagé ou détérioré, débranchez-le, arrêtez momentanément l'utilisation de l'appareil, et demandez à un technicien autorisé de remplacer le câble par la pièce de rechange appropriée.

Protégez le câble d'alimentation de tout emploi abusif, évitant par exemple qu'il soit tordu, entortillé ou pincé, que l'on ferme une porte ou que l'on marche sur le câble. Faites très attention aux fiches, aux prises murales et au point où le câble sort de l'appareil.

## Table des matières

<b>1 Introduction</b> .....	4
A propos des symboles des instructions .....	4
Remarques sur les cassettes .....	4
Remarques concernant les disques .....	4
Maniement des disques .....	4
Rangement des disques .....	4
Nettoyage des disques .....	4
Réglage de la tension -FACULTATIF .....	4
Panneau avant/Panneau arrière .....	5
Télécommande .....	6
Mise en place de la pile de la télécom mande .....	6
Remote Control Operation Range .....	6
Fenêtre d'affichage .....	7
<b>2 Installation</b> .....	8
Connexions du système d'enceintes acoustiques .....	8
Connexions d'antenne .....	8
Fonction auxiliaire .....	9
Réglage audio .....	9
Réglage du Volume .....	9
XDSS (système audio extreme dynamique) .....	9
MISE EN SOURDINE .....	9
Réglage de réponse acoustique .....	9
<b>3 FONCTIONNEMENT</b> .....	10-13
Réglage de l'HORLOGE .....	10
Fonction sommeil .....	10
Fonction minuterie .....	11
Fonction RDS – FACULTATIF .....	12
Le système RDS .....	12
Accord RDS .....	12
Options d'affichage RDS .....	12
Programme Search (PTY) .....	12
Préréglage des postes radio .....	13
Écoute de la radio .....	13
Lecture de cassette .....	14
Lecture de base .....	14
Pour arrêter de jouer .....	14
Pause de la lecture .....	14
Pour faire une lecture en marche arrière ou en avant .....	14
ARRET AUTOMATIQUE DU PLATEAU .....	14

Enregistrement .....	14
Réglage de base .....	14
Enregistrez à partir de la radio, d'un CD ou d'une source auxiliaire .....	14
Enregistrement synchronisé d'un CD à une Casette .....	14
Lecture d'un CD .....	15-16
Lecture de base .....	15
Pause de la lecture .....	15
Arrêt de la lecture .....	15
Pour sauter une piste .....	15
Exécution du retour rapide ou de l'avance rapide. ....	15
Répéter une lecture .....	15
Pour contrôler les informations sur les fichiers MP3 .....	15
Programmation de lecture .....	16
À propos des MP3 .....	16
<b>4 Entretien et Service Technique</b> .....	17
Dépannage .....	17
<b>5 RÉFÉRENCE</b> .....	18
Spécifications .....	18



### Élimination de votre ancien appareil

1. Ce symbole, représentant une poubelle sur roulettes barrée d'une croix, signifie que le produit est couvert par la directive européenne 2002/96/EC.
2. Les éléments électriques et électroniques doivent être jetés séparément, dans les vide-ordures prévus à cet effet par votre municipalité.
3. Une élimination conforme aux instructions aidera à réduire les conséquences négatives et risques éventuels pour l'environnement et la santé humaine.
4. Pour plus d'information concernant l'élimination de votre ancien appareil, veuillez contacter votre mairie, le service des ordures ménagères ou encore la magasin où vous avez acheté ce produit.

# 1. Introduction

## A propos des symboles des instructions

 Indique les dangers susceptibles d'endommager l'appareil ou d'autres matériels.

 Indique des fonctions spécifiques à cet appareil.

## Remarques sur les cassettes

### Protection de l'enregistrement

Retirez la (les) languette(s) de protection de la cassette (avec un petit tournevis) pour éviter l'effacement accidentel de l'enregistrement.

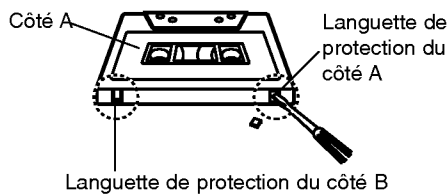

Pour pouvoir enregistrer de nouveau, couvrez le trou de la languette de protection avec un ruban adhésif.

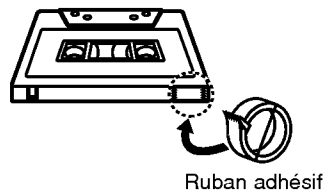

## Remarques concernant les disques

### Maniement des disques

Ne touchez pas la face de lecture du disque.  
Tenez le disque par les bords de sorte à ne pas laisser de traces de doigts à sa surface.  
Ne collez pas de papier ou de ruban adhésif sur le disque.

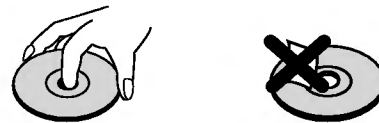

### Rangement des disques

Après la lecture, rangez le disque dans son boîtier. N'exposez pas le disque à la lumière directe du jour ou à des sources de chaleur et ne le laissez pas dans une voiture en stationnement exposée au soleil car des augmentations considérables de températures peuvent se produire.

### Nettoyage des disques

La présence de traces de doigts et de poussière peuvent provoquer une détérioration de la qualité d'image et du son. Nettoyez le disque avec un chiffon propre avant de le lire. Essuyez le disque en allant du centre vers la périphérie.

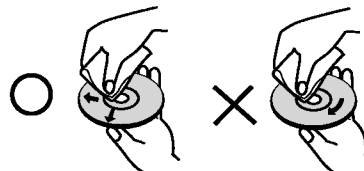

N'utilisez pas de solvants puissants comme l'alcool l'essence, le dissolvant ou les nettoyant disponibles dans le commerce ni d'aérosol anti-statique conçus pour les disques en vinyl.

### Réglage de la tension - FACULTATIF

Si l'arrière de votre appareil comporte un sélecteur de tension, veillez à le régler en fonction du type local d'alimentation électrique avant de brancher le cordon d'alimentation CA.

**Panneau avant/Panneau arrière**

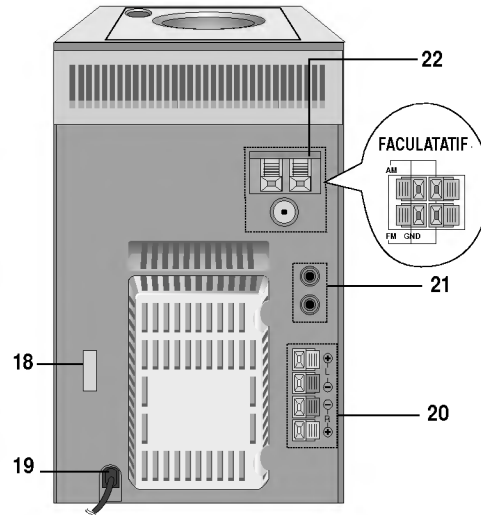
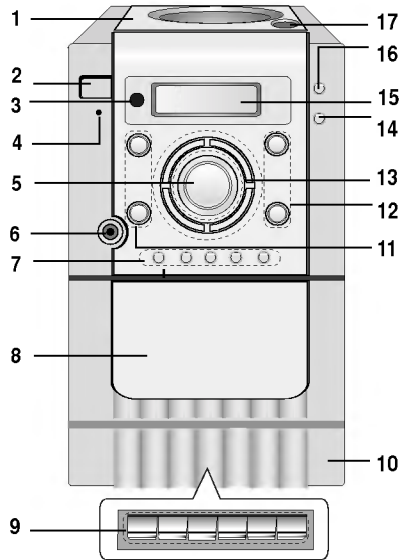

1. CD DOOR▲
2. Touche POWER (⏻STANDBY/ON)
3. Capteur pour la télécommande
4. POWER indicator
5. COMMANDE DU VOLUME
6. PRISES POUR LES ECOUTEURS (PHONE): Ø 3.5mm
7. • Touche CLOCK  
• Touche TIMER  
• Touche REPEAT  
• Touche PROGRAM/MEMORY  
• Touche STOP/CLEAR
8. Compartiment CASSETTE
9. • Touche RECORD (●) - TAPE  
• Touche PLAY (▶) - TAPE  
• Touche REWIND (◀◀) - TAPE  
• Touche FAST FORWARD (▶▶) - TAPE  
• Touche STOP/EJECT(■/▲) - TAPE  
• Touche PAUSE(▯) - TAPE
10. PORTE de bouton Cassette

11. • Touche CD PLAY/PAUSE (CD▶/▯)  
• Touche PRESET(+/-)
12. • Touche CD SKIP/SEARCH (◀◀◀/▶▶▶)  
• Touche TUNING (+/-) - TUNER
13. • Touche FUNCTION SELECT (FUNCTION) (TUNER/ CD/TAPE/AUX)  
• Touche du TUNER/BAND  
• Touche RDS (FACULTATIF)/SET  
• Touche MODE/RIF
14. Touche EQUALIZER (EQ)
15. AFFICHAGE
16. Touche XDSS
17. Touche CD OPEN/CLOSE (▲)(OPEN/CLOSE)
18. COMMUTATEUR POUR SELECTIONNER LE VOLTAGE : FACULTATIF
19. CORDON ELECTRIQUE
20. PRISE POUR LES HAUTS PARLEURS
21. PRISE D'ENTRÉE AUXILIAIRE (AUX)
22. PRISE POUR L' ANTENNE

Introduction

## Télécommande

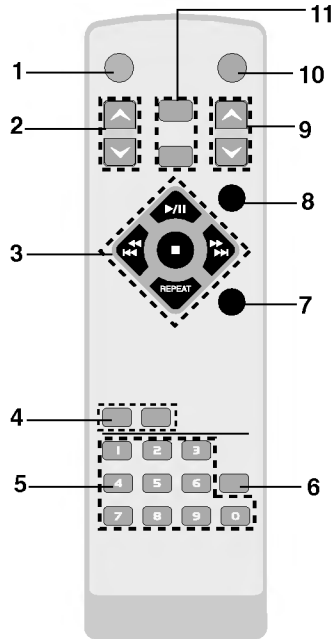

1. Touche POWER
2. Touche PRESET ( / )
3. Touche Fonction de CD
  - Touche PLAY/PAUSE CD ( )
  - Touche STOP CD ( )
  - Touche SKIP/SEARCH CD ( / )
  - Touche REPEAT
4. • Touche EQUALIZER PATTERN (EQ PATT.)
5. • Touche XDSS
5. Touches NUMERIQUES
6. Touche d'affichage d'informations sur les fichiers MP3 (Mp3 Info)
7. Touche PROGRAM
8. Touche SLEEP
9. Touche VOLUME CONTROL ( / )
10. Touche MUTE
11. • Touche TUNER/BAND
- Touche AUX

### Mise en place de la pile de la télécommande

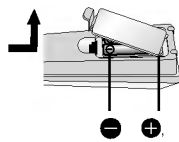

Retirez le couvercle de la pile qui se trouve à l'arrière de la télécommande, puis insérez deux piles R03 (taille AAA) et faites correspondre la polarité en alignant correctement les pôles et .

### Attention

Ne mélangez pas des piles anciennes et des piles neuves. Ne mélangez jamais différents types de piles (standard, alcaline, etc.).

### Remote Control Operation Range

Point the remote control at the remote sensor and press the buttons.

- Distance: About 23 ft (7 m) from the front of the remote sensor.
- Angle: About 30° in each direction of the front of the remote sensor.

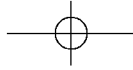

### Fenêtre d'affichage

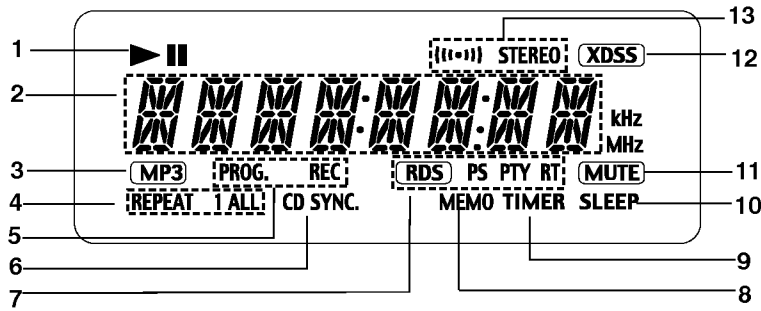

- |  |                                  |
|--|----------------------------------|
| 1. Indicateur PLAY/PAUSE                         | 8. Témoin de MEMO.               |
| 2. Indicateurs FUNCTION                          | 9. Indicateur TIMER              |
| 3. Témoin de MP3                                 | 10. Indicateur SLEEP             |
| 4. Indicateur CD REPEAT                          | 11. Indicateur MUTE              |
| 5. • Indicateur PROGRAM                          | 12. Indicateur XDSS              |
| • Témoin d'ENREGISTREMENT/PAUSE D'ENREGISTREMENT | 13. • Indicateur FM STEREO       |
| 6. Témoin d'ENREGISTREMENT CD SYNCHRONISÉ        | • Indicateur FM STEREO RECEIVING |
| 7. Indicateur RDS : OPTIONAL                     |                                  |

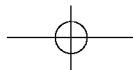
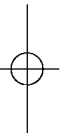
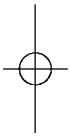

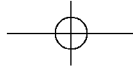

## 2. Installation

### Connexions du système d'enceintes acoustiques

Branchez les câbles pour les enceintes sur les bornes des enceintes.

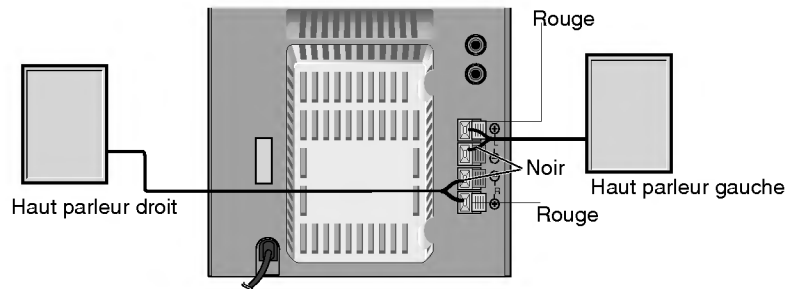

#### Remarques

- Prenez soin de bien faire correspondre le cordon haut-parleur avec la borne adéquate sur les éléments: + avec + et – avec –. Si les cordons sont inversés, le son sera déformé et manquera de précision.
- Si vous utilisez les haut-parleurs ayant des caractéristiques d'entrées minimales, réglez soigneusement le volume pour éviter un rendement excessif des haut-parleurs.
- Ne démontez pas le couvercle avant du haut-parleur.

### Connexions d'antenne

Branchez les antennes FM/AM fournies pour écouter la radio.

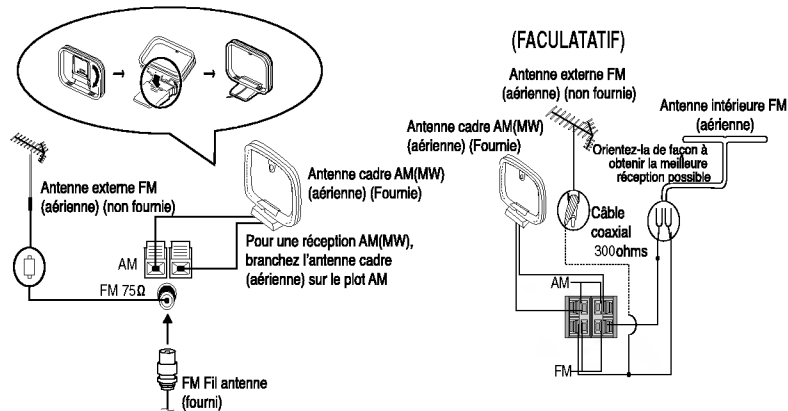

#### Remarques

- Pour éviter les interférences, éloignez l'antenne cadre AM de l'appareil et des autres éléments.
- Prenez soin de déplier entièrement l'antenne FM.
- Après avoir connecté l'antenne FM, donnez-lui la position la plus horizontale possible.

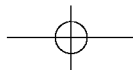



## Fonction auxiliaire

1. Reliez un dispositif auxiliaire i.e. TV ou VCR, par l'intermédiaire des plots AUX. montés à l'arrière.
2. Appuyez sur le touche AUX de fonction.



### Remarque

Vous pouvez également enregistrer de la source auxiliaire d'entrée, voyez la section de fonction de paquet de cassette.

## Réglage audio

### Réglage du Volume

- Sur le panneau principal, tournez le BOUTON DE CONTRÔLE DU VOLUME dans le sens des aiguilles d'une montre pour augmenter le volume sonore, ou dans le sens inverse des aiguilles d'une montre pour le diminuer.
- Sur la télécommande, appuyez le BOUTON DE CONTRÔLE DU VOLUME (▲) pour augmenter le niveau sonore ou bien appuyez sur le BOUTON DE CONTRÔLE DU VOLUME (▼) pour le diminuer.

### XDSS (système audio extreme dynamique)

Appuyez sur le bouton XDSS pour renforcer les aigus, les graves et l'effet surround. Le message "XDSS ON" ou "XDSS OFF" s'allume.

Pour l'annuler, appuyez encore une fois sur le bouton XDSS.

### MISE EN SOURDINE

Appuyez sur la touche MUTE pour mettre votre appareil en sourdine.

Vous pouvez mettre votre appareil en sourdine pour, par exemple, prendre un appel téléphonique. Durant l'activation de la fonction de mise en sourdine, le témoin "MUTE" clignote dans la fenêtre d'affichage.

## Réglage de réponse acoustique

### • Choix du type d'égalisation

Un choix de 4 profils acoustiques est proposé. Choisissez le mode sonore désiré à l'aide de la touche EQ .

FLAT(linéaire)	: réponse en fréquences linéaire
ROCK	: graves et aigus accentués
POP	: moins de graves et d'aigus
CLASSIC	: pour la musique orchestrale

### • Ecoute individuelle

Brancher un casque sur la prise pour casque d'écoute. (Ø 3.5mm)

Le son n'est pas diffusé par les enceintes. (non fournie)

Installation

9

## 3. Fonctionnement

### Réglage de l'HORLOGE

1. Appuyez sur la touche CLOCK.  
(Pour régler l'horloge, appuyez sur la touche CLOCK et maintenez-la enfoncée durant plus de 2 secondes.)  
- L'affichage des heures clignotera.
2. Sélectionnez un cycle de 12 heures ou de 24 heures en appuyant sur TUNING (+/-) sur le panneau avant.



3. Appuyez sur la touche SET.
4. Utilisez les touches TUNING (+/-) pour sélectionner l'heure correcte sur le panneau avant.
5. Appuyez sur les touches SET.
6. Utilisez les touches TUNING (+/-) pour programmer les minutes correctes sur le panneau avant.
7. Appuyez sur la touche SET et l'heure correcte est à présent affichée.
8. Appuyez à tout moment sur la touche CLOCK pour afficher l'heure pendant 3 secondes.

#### Remarque

L'unité peut également programmer l'horloge en position off (arrêt).

### Fonction sommeil

Quand vous utilisez le programmeur d'arrêt automatique, l'alimentation s'éteint automatiquement lorsque le temps programmé est écoulé.

1. Pour programmer la durée de fonctionnement avant la mise hors tension automatique, appuyez sur la touche SLEEP.  
Le temps est affiché pendant environ 5 secondes. Cela signifie que le système s'éteint automatiquement après *SLEEP 90*. Chaque fois que vous appuyez sur la touche, l'intervalle de temps avant l'arrêt de l'appareil sera réduit de 10 minutes. Par exemple 80...70... etc. Sélectionnez le temps désiré avant l'arrêt de l'appareil.
2. Pour vérifier le temps restant avant l'arrêt de l'appareil.  
Pendant que la touche veille est active, appuyez sur la touche SLEEP (Veille) de façon brève. Le temps restant avant l'arrêt de l'appareil s'affiche pendant environ 5 secondes.

#### Remarque

Si vous appuyez sur la touche SLEEP pendant l'affichage de la durée avant l'arrêt automatique, il se produira un nouveau réglage de la durée.

#### **Pour annuler le mode veille**

Si vous voulez désactiver la fonction de mise en veille, appuyez de façon répétitive sur la touche SLEEP jusqu'à ce que "SLEEP 10" s'affiche, puis appuyez à nouveau sur la touche SLEEP pendant que "SLEEP 10" s'affiche.

## Fonction minuterie

Grâce à la fonction MINUTERIE (TIMER), vous pouvez régler la mise en marche et l'arrêt de la réception radio et de la lecture d'un CD au moment que vous souhaitez

1. Appuyez sur CLOCK pour vérifier l'heure.

### Pour votre référence

Si vous ne programmez pas la fonction de la minuterie de l'horloge, la minuterie ne fonctionnera pas.

2. Appuyez sur TIMER pour entrer le mode de programmation de la minuterie.  
TUNER-CD clignote sur la fenêtre d'affichage lorsqu'il est allumé .

### Pour votre référence

Su vous désirez corriger la programmation précédente du TIMER appuyez sur le touche TIMER plus de 2 secondes.

- La programmation précédente de la minuterie et l'indicateur "TIMER" apparaît sur la fenêtre d'affichage.

3. Appuyez sur SET lorsque la fonction choisie clignote.
- 4.1. Quand vous choisissez la fonction de TUNER, Choisissez le numéro de pré-réglage mémorisé précédent avec PRÉRÉGLAGE (+/-) sur le panneau front et appuyez sur RÉGLAGE.
  - L'Indicateur "ON TIME" apparaît environ 0.5 secondes dans le viseur et puis disparaît.
2. Quand vous choisissez la fonction de CD,
  - L'Indicateur "ON TIME" apparaît environ 0.5 secondes dans le viseur et puis disparaît.
5. Programmez l'heure de démarrage en appuyant sur les touches TUNING (+/-) buttons sur le devant du panneau.
6. Appuyez sur SET pour confirmer l'heure de démarrage
7. Programmez les minutes en appuyant sur les touches TUNING (+/-) sur l'avant du panneau.
8. Appuyez sur SET pour confirmer les minutes de démarrage.
9. Appuyez sur les touches TUNING (+/-) pour éteindre en appuyant sur l'avant du panneau.

10. Appuyez sur SET pour confirmer l'heure pour éteindre.
11. Programmez les minutes [pour éteindre en appuyant sur les touches TUNING (+/-).
12. Appuyez sur SET.
13. Réglez le volume en appuyant sur les touches TUNING (+/-).
14. Appuyez sur SET.  
"TIMER "apparaît dans la fenêtre d'affichage et la programmation de la minuterie est terminée.
15. Pour éteindre le système.  
La fonction sélectionnée est automatiquement mise en marche ou arrêtée à l'heure programmée.

### Pour annuler ou vérifier la minuterie

Chaque touche du TIMER (minuterie) pressé vous pouvez sélectionner une heure programmée ou l'annuler. Vous pouvez également vérifier les statuts de l'heure programmée.

Pour activer ou vérifier la minuterie, appuyez sur le touche TIMER (minuterie) ainsi "TIMER " apparaît sur la fenêtre d'affichage.

Pour annuler le TIMER, (minuterie) appuyez sur le touche TIMER ainsi "TIMER" disparaît dans l'affichage de la fenêtre.

### Remarque

L'unité peut également programmer l'horloge en position off (arrêt).

## Fonction RDS – FACULTATIF

### Le système RDS

Cette unité est équipée d'un système RDS (Radio Data System - Système de Données Radio) qui procure une large gamme d'informations de radio FM. Utilisé à présent dans de nombreux pays, le RDS est un système de transmission des indicatifs des émetteurs ou des informations de réseau, de description du type des programmes, des messages sous forme de texte concernant l'émetteur ou les particularités de la sélection musicale, ainsi que l'heure précise.

### Accord RDS

Lorsqu'un émetteur FM est accordé et qu'il contient des données RDS, l'unité affichera automatiquement les indicatifs d'appel de l'émetteur et le témoin RDS s'allumera dans la fenêtre d'affichage, tout comme les témoins pour l'identification du type de programme (PTY), du Texte Radio (RT), de l'Heure actuelle (CT), du Nom de la station (PS), s'ils sont transmis par l'émetteur.

### Options d'affichage RDS

Le système RDS est capable de transmettre une riche variété d'informations en supplément l'identification initiale qui apparaît lorsque l'émetteur est premièrement accordé. Lors d'une opération RDS ordinaire, l'affichage indiquera le nom de l'émetteur, le réseau de radiodiffusion ou les lettres d'identification. En appuyant sur RDS du panneau avant, vous pouvez retrouver les différents types de données dans la séquence

(PS ➔ FREQUENCY ➔ PTY ➔ RT ➔ CT)

- PTY (Type de programme)- Le type du programme est indiqué dans la fenêtre d'affichage.
- RT (Texte radio)- Des messages sous forme de texte sont indiqués dans la fenêtre d'affichage.
- CT (Heure RDS)- Permet à l'unité de recevoir l'heure actuelle et de l'indiquer dans la fenêtre d'affichage.
- PS (Nom de station)- Le nom de la station est indiqué dans la fenêtre d'affichage.

### Remarques

Certains des émetteurs RDS peuvent choisir de ne pas inclure quelques-unes de ces caractéristiques supplémentaires. Si les données requises pour le mode sélectionné ne sont pas transmises, dans la fenêtre d'affichage apparaîtra le message PTY NONE, RT NONE, CT NONE, PS NONE.

## Programme Search (PTY)

A major benefit of RDS is its ability to encode broadcasts with Programme Type (PTY) codes that indicate the type of material being broadcast. The following list shows the abbreviations used to indicate each PTY along with an explanation of the PTY.

NEWS	Actualités
AFFAIRS	Affaires actuelles
INFO	Informations
SPORT	Sports
EDUCATE	Education
DRAMA	Drame
CULTURE	Culture
SCIENCE	Science
VARIED	Programmes de paroles variés
POP M	Musique populaire
ROCK M	Musique rock
EASY M	Musique commerciale
LIGHT M	Musique classique
CLASSICS	Musique classique sérieuse
OTHER M	Autre musique
WEATHER	Information météo
FINANCE	Programmes financiers
CHILDREN	Programmes pour les enfants
SOCIAL	Programmes d'affaires sociales/Société
RELIGION	Emissions religieuses
PHONE IN	Programmes d'appels en direct
TRAVEL	Voyages et circuits
LEISURE	Loisirs et hobby
JAZZ	Musique de jazz
COUNTRY	Musique country
NATION M	Musique nationale
OLDIES	Vieille musique
FOLK M	Musique folklorique
DOCUMENT	Programmes documentaires
TEST	Message de test et d'alarme de l'émetteur
ALARM 1	Information d'émission d'urgence

Vous pouvez rechercher un type de programme particulier (PTY) en suivant les opérations suivantes:

1. Appuyez sur TUNER/BAND pour sélectionner le mode FM.
2. Appuyez sur TUNING (+/-) pour sélectionner l'émetteur désiré. Lorsque la transmission RDS est reçue, l'affichage indique le nom de la station (PS) après la visualisation de l'identification RDS.
3. Appuyez sur le bouton RDS pour sélectionner le mode PTY.
4. Pour rechercher un PTY différent, appuyez sur PRESET(+/-) pendant que le dernier PTY en usage est encore affiché, pour consulter la liste des types de PTY disponibles.
5. Lorsque le PTY est sélectionné, appuyez sur (◀◀◀◀/▶▶▶▶) pendant cinq secondes. L'unité passera à un mode de recherche automatique et essaiera de trouver l'émetteur suivant ayant un signal suffisamment fort qui correspond au type de PTY désiré.

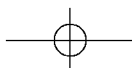

## Préréglage des postes radio

Vous pouvez présélectionner 50 stations FM et AM. Avant de les faire fonctionner, prenez soin de vérifier que le volume est au minimum.

1. Appuyez sur la touche TUNER/BAND pour choisir entre les bandes MF et MA affichées dans la fenêtre d'affichage.  
À chaque fois que vous appuyez sur la touche TUNER/BAND, FM et AM alternent dans la fenêtre.
2. Appuyez sur la touche TUNING (+/-), située sur le panneau avant de l'appareil, jusqu'à ce que l'affichage de syntonisation de fréquence commence à changer et relâchez-la.  
Le balayage cesse à chaque fois que l'appareil syntonise un poste.

### Remarques

- **Syntonisation automatique**  
Appuyez sur la touche TUNING (+/-) durant plus de 0,5 secondes.
  - **Syntonisation manuelle**  
Appuyez sur la touche TUNING (+/-) qu'un court moment mais à répétition.
3. Appuyez PROGRAM/MEMO. sur le panneau avant. Un numéro présélectionné clignotera dans la fenêtre d'affichage.
  4. Appuyez sur la touche PRESET (+/-) [ou PRESET (▼/▲) de la télécommande] afin de prérégler le numéro souhaité.
  5. Appuyez sur PROGRAM/MEMO.  
- La station est stockée.
  6. Répétez les étapes 3 à 6 pour prérégler d'autres postes.

### **Pour effacer toutes les chaînes mémorisées**

Appuyez et maintenez la touche PROGRAM/MEMO. Pendant environ deux secondes, "CLEAR" apparaît sur la fenêtre d'affichage, appuyez alors de nouveau sur CLEAR, les chaînes sont annulées.

### **Pour information**

Si toutes les stations ont déjà été entrées, le message FULL apparaîtra sur l'écran pendant un moment, c'est alors qu'un numéro présélectionné s'affichera. Pour modifier un numéro pré-régulé, vous n'avez qu'à observer les étapes 5-6.

### **To recall presets**

Press and hold PRESET (+/-)  
(or PRESET (▼/▲) on the remote control) until the desired preset number appears or press it repeatedly.

## Écoute de la radio

1. Appuyez sur la touche TUNER/BAND pour choisir entre les bandes MF et MA affichées dans la fenêtre d'affichage.  
Cela syntonisera le dernier poste écouté.
2. Appuyez à répétition sur la touche PRESET (+/-)[ou PRESET (▼/▲) de la télécommande] pour sélectionner le poste pré-régulé que vous souhaitez.  
- À chaque fois que vous appuyez sur la touche, l'appareil syntonise un autre poste pré-régulé.
3. Régler le volume en appuyant COMMANDE DU VOLUME sur le panneau avant ou volume (▼/▲) sur la télécommande plusieurs fois.

### **Pour écouter des stations de radio non présélectionnées**

- Utilisez le réglage manuel ou automatique de l'étape 2.
- Pour un réglage automatique, maintenez la touche TUNING (+/-) environ deux secondes sur le panneau avant.

### **Pour éteindre la radio**

Appuyez sur POWER pour éteindre le l'appareil ou sélectionnez un autre mode de fonction (CD, TAPE ou AUX).

### **Pour information**

- Si un programme FM est brouillé  
Appuyez sur MODE/RIF sur le panneau avant "STEREO" afin que STEREO disparaisse de l'écran.  
Il n'y aura aucun effet stéréo mais la réception sera meilleure. Appuyez à nouveau sur la touche MODE/RIF pour rétablir l'effet stéréo.
- Pour une meilleure réception  
Réorientez les antennes fournies.

### Remarques

- Utilisez la fonction MODE/RIF (condensateur de filtrage) pour basculer à la réception monophonique en cas de distorsion de la réception stéréo.
- Il se peut que vous entendiez des bruits de battement lorsque vous enregistrez des émissions MW (longueur d'onde moyenne [MA]) (onde longue). Si tel est le cas, appuyez sur la touche MODE/RIF une fois.

## Lecture de cassette

### Lecture de base

1. Appuyez sur **FUNCTION** plusieurs fois pour que l'indicateur **TAPE** apparaisse.
2. Ouvrir le plateau de la cassette en poussant sur le touche **STOP/EJECT** (■/▲).
3. Insérer une cassette avec le coté au fond puis appuyez sur le plateau pour le fermer
4. Appuyez sur **PLAY** (▶).

### Pour arrêter de jouer

Appuyez sur **STOP/EJECT** (■/▲) pendant la lecture.

### Pause de la lecture

Appuyez sur **PAUSE** (||) durant la lecture. Appuyez de nouveau sur cette touche pour reprendre la lecture.

### Pour faire une lecture en marche arrière ou en avant

Après avoir appuyé sur **REWIND/FAST FORWARD** (◀◀/▶▶) sur le panneau avant pendant la lecture ou l'arrêt.

### ARRET AUTOMATIQUE DU PLATEAU

Après avoir programmé l'arrêt automatique du plateau, l'unité s'arrêtera automatiquement.

## Enregistrement

Rembobiner la cassette au début de l'enregistrement. (Utilisez les cassettes normales.)

### Réglage de base

1. Sélectionnez le mode (MP3/CD, TUNER/BAND, ou AUX) duquel vous voulez enregistrer.
2. Ouvrir le plateau de la cassette et insérez une cassette vierge dans le compartiment de la cassette.

### Enregistrez à partir de la radio, d'un CD ou d'une source auxiliaire

1. Appuyez sur le touche **FUNCTION** pour sélectionner la source d'enregistrement désirée puis appuyez sur le touche **RECORD** (●). L'enregistrement commence.

### Pour votre référence

Quand vous appuyez sur **RECORD** (●), le touche **PLAY** (▶) est appuyé automatiquement.

2. Pour arrêter l'enregistrement Appuyez sur **PAUSE** (||) pendant l'enregistrement. Appuyez sur **PAUSE** (||) à nouveau pour recommencer l'enregistrement
3. Pour arrêter l'enregistrement Appuyez sur **STOP/EJECT** (■/▲).

### Enregistrement synchronisé d'un CD à une Casette

La fonction de synchronisation d'enregistrement copie un CD complet et programme les titres automatiquement dans une cassette.

1. Lorsque vous sélectionnez la fonction CD appuyez sur le touche **RECORD** (●). "REC" apparaît et "CD SYNC" est affiché dans la fenêtre d'affichage.
2. L'enregistrement synchronisé commence automatiquement après 8 secondes.

### Remarques

- Si vous vous enregistrer à partir s'une piste choisie, sélectionnez la piste avec **CD SKIP/SEARCH** (◀◀◀/▶▶▶) avant de commencer l'enregistrement de CD.
- Le changement de fonction n'est pas possible pendant l'enregistrement.pendant l'enregistrement.

## Lecture d'un CD

### Lecture de base

1. Appuyez à répétition sur la touche **FUNCTION** jusqu'à l'affichage du témoin CD. S'il n'y a pas de disque dans l'appareil, le message "NO DISC" s'affichera.
2. Appuyez sur la touche **CD OPEN/CLOSE** (▲OPEN/ CLOSE) et placez un disque sur le plateau de lecture.

#### Remarque

Dans le cas d'un disque de 8 cm (3 po), placez celui-ci dans le cercle intérieur du plateau de lecture.

3. Appuyez sur la touche **CD OPEN/CLOSE** (▲OPEN/ CLOSE) pour escamoter le plateau de lecture.
  - CD Audio : "READING" s'affiche dans la fenêtre d'affichage, puis le nombre total de pages et le temps de lecture sont affichés.
  - CD MP3 : "READING" s'affiche dans la fenêtre d'affichage, puis le nombre total de fichiers est affiché.
4. Appuyez sur **CD PLAY/ PAUSE** (▶/II).

### Pause de la lecture

Appuyez sur la touche **CD PLAY/ PAUSE** (▶/II) durant la lecture. Appuyez de nouveau sur cette touche pour reprendre la lecture.

### Arrêt de la lecture

Appuyez sur **CD STOP** (■) durant la lecture.

### Pour sauter une piste

- Appuyez sur la touche **CD SKIP/SEARCH** (▶▶▶▶) pour aller à la prochaine piste.
- Lorsque la touche **CD SKIP/SEARCH** (▶▶▶▶) est appuyé à la moitié de la cassette, la lecture retourne au début de cette piste. Lorsque qu'il est appuyé à nouveau, une piste est sautée chaque fois que le touche est appuyé.

### Exécution du retour rapide ou de l'avance rapide

Après avoir appuyé sur **CD SKIP/SEARCH** (◀◀◀/▶▶▶▶) pendant plus de 2 secondes sur le panneau avant puis libéré lors pendant la lecture, Appuyez sur **PLAY** (▶/II) au point que vous désirez le point.

#### Remarque

Cette fonction n'est pas disponibles pour lecture de fichiers MP3.

### Répéter une lecture

#### Lecture à répétition d'une piste

Appuyez une fois sur la touche **REPEAT** durant la lecture. Le message  
- "REPEAT 1" s'affiche dans la fenêtre d'affichage.

#### Lecture à répétition de toutes les pistes

Appuyez de nouveau sur la touche **REPEAT** durant la lecture. Le message  
- "REPEAT ALL" s'affiche dans la fenêtre d'affichage.

#### Annulation de la lecture à répétition

Appuyez de nouveau sur la touche **REPEAT** durant la lecture.  
- Cela supprime l'affichage du témoin - "Repeat".

### Pour contrôler les informations sur les fichiers MP3

Appuyez sur la touche **MP3 Info** pendant la lecture du fichier MP3.  
- Les informations (Titre, Artiste ou Album) du fichier MP3 seront affichées dans la fenêtre d'affichage.  
- S'il n'y a pas d'informations sur le fichier MP3, l'indicateur "NO ID3 TAG" s'affiche dans la fenêtre d'affichage.  
- Le nom de fichier MP3 et "ID3 TAG" si soyez appelé en utilisant l'anglais

#### Remarque

Cet appareil peut lire un CD-R ou un CD-RW qui contient des titres audio ou des fichiers MP3.

### Programmation de lecture

Vous pouvez décider de la séquence de lecture des pistes d'un disque et créer votre propre programmation. Le programme peut contenir jusqu'à 20 pistes.

1. En mode d'arrêt, appuyez sur la touche PROGRAM/MEMO. (ou PROGRAM de la télécommande).
2. Appuyez sur les touches CD SKIP/SEARCH (◀◀◀/▶▶▶) (sauter/recherche) pour sélectionner la piste que vous désirez.
3. Appuyez sur la touche PROGRAM/MEMO. (ou PROGRAM de la télécommande).
4. Répétez les étapes 1~3.
5. Appuyez sur CD PLAY/PAUSE (▶/||).

### Contrôle du contenu de la programmation

En mode d'arrêt, appuyez sur la touche PROGRAM/MEMO. (ou PROGRAM de la télécommande).

- Un une piste et un numéro de programme s'afficheront.

### Suppression du contenu d'un programme

En mode d'arrêt, appuyez sur la touche PROGRAM/MEMO. (ou PROGRAM de la télécommande). Appuyez ensuite sur la touche STOP/CLEAR, située sur le panneau avant ou STOP(■) de la télécommande.

### Ajout au contenu de programmation

1. En mode d'arrêt, appuyez à répétition sur la touche PROGRAM/MEMO. (ou PROGRAM de la télécommande) jusqu'à ce que le message "Piste Number" clignote.
2. Répétez les étapes 2~5.

### Modification du contenu de programmation

1. Appuyez sur la touche PROGRAM/MEMO. (ou PROGRAM de la télécommande) afin d'afficher le numéro du programme que vous souhaitez modifier.
2. Répétez les étapes 2~4.

### À propos des MP3

- Un fichier MP3 contient des données audio comprimées à l'aide d'un codage audio à 3 couches MPEG1. Nous appelons les fichiers qui ont une extension ".mp3" des "fichiers MP3".
- Cet appareil ne peut pas lire un fichier MP3 qui n'a pas une extension ".mp3".

### La compatibilité des disques MP3 avec cet appareil est limitée de la manière suivante :

1. Fréquence d'échantillonnage / 8 - 48kHz
2. Débit binaire / 8 - 320kbps
3. Le format des CD-R doit être "ISO 9660"
4. Si vous enregistrez des fichiers MP3 en utilisant un logiciel qui ne peut pas créer un SYSTEME DE FICHIERS, par exemple "Direct-CD" etc., il est impossible de lire les fichiers MP3. Nous vous recommandons d'utiliser "Easy-CD Creator", qui crée un système de fichiers ISO9660.
5. Le nom des fichiers peut avoir jusqu'à 30 caractères ou moins et doit comprendre l'extension ".mp3" ex. "\*\*\*\*\*.MP3".
6. N'utilisez pas de caractères spéciaux comme "/ : \* ? " < > " etc.
7. Même si le nombre total de fichiers sur le disque peut être supérieur à 1000, l'appareil en montrera jusqu'à 999.

### A propos de MULTISESSION

- Cette fonction reconnaît un disque multiseession selon le type de disque CD-ROM.
- ex) S'il y a des fichiers MP3 dans la première session, seulement le fichier MP3 de la première session sera lu. S'il y a seulement des fichiers MP3 dans la session entière, tous les fichiers MP3 de chaque session seront lus. S'il y a un CD Audio dans la première session, seulement le CD audio dans la première session sera lu.



## 4. Entretien et Service Technique.

### Dépannage

Symptôme	Cause	Remède
Absence d'alimentation.	<ul style="list-style-type: none"> <li>Le cordon d'alimentation est débranché.</li> </ul>	<ul style="list-style-type: none"> <li>Branchez correctement le cordon d'alimentation sur la prise secteur.</li> </ul>
Absence de son.	<ul style="list-style-type: none"> <li>Les câbles audio ne sont pas solidement branchés.</li> </ul>	<ul style="list-style-type: none"> <li>Branchez solidement les jacks de câbles audio</li> </ul>
	<ul style="list-style-type: none"> <li>L'équipement de la source externe est hors tension.</li> </ul>	<ul style="list-style-type: none"> <li>Placez l'équipement de la source externe sous tension.</li> </ul>
Cet l'appareil ne démarre pas la lecture.	<ul style="list-style-type: none"> <li>Absence de disque ou cassette dans l'appareil</li> </ul>	<ul style="list-style-type: none"> <li>Insérez un disque ou une cassette.</li> </ul>
	<ul style="list-style-type: none"> <li>Le disque ou la cassette inséré dans l'appareil est illisible.</li> </ul>	<ul style="list-style-type: none"> <li>Insérez un disque ou une cassette lisible.</li> </ul>
	<ul style="list-style-type: none"> <li>Le disque est positionné à l'envers.</li> </ul>	<ul style="list-style-type: none"> <li>Positionnez la face de lecture du disque vers le bas.</li> </ul>
	<ul style="list-style-type: none"> <li>Le disque n'est pas positionné à l'intérieur du guide.</li> </ul>	<ul style="list-style-type: none"> <li>Positionnez correctement le disque sur le plateau, à l'intérieur du guide.</li> </ul>
	<ul style="list-style-type: none"> <li>Le disque est sale.</li> </ul>	<ul style="list-style-type: none"> <li>Nettoyez le disque.</li> </ul>
La télécommande ne fonctionne pas correctement.	<ul style="list-style-type: none"> <li>La télécommande n'est pas dirigée vers le capteur de l'appareil.</li> </ul>	<ul style="list-style-type: none"> <li>Dirigez la télécommande vers le capteur de l'appareil.</li> </ul>
	<ul style="list-style-type: none"> <li>La télécommande est trop loin de l'appareil.</li> </ul>	<ul style="list-style-type: none"> <li>Faite fonctionner la télécommande à environ 23 ft (7 m).</li> </ul>
	<ul style="list-style-type: none"> <li>Il y a un objet entre la télécommande l'appareil.</li> </ul>	<ul style="list-style-type: none"> <li>Retirez l'objet.</li> </ul>
	<ul style="list-style-type: none"> <li>Les piles de la télécommande sont usées .</li> </ul>	<ul style="list-style-type: none"> <li>Remplacez les piles usagées par des neuves.</li> </ul>

## 5. RÉFÉRENCE

### Spécifications

[Général]	Alimentation	Reportez-vous au panneau arrière.	
	Electricité Consommation	20W	
	Mass	3kg	
	Dimensions Extérieure (L x H x P)	146 X 238 X251mm	
[CD]	Réponse de Fréquence	40 - 18000 Hz	
	Rapport signal/bruit	60 dB	
	Dynamique	60 dB	
[Tuner]	FM	Gammes Réglages	87.5 - 108.0 MHz ou 65 - 74 MHz, 87.5 - 108.0 MHz
		Fréquence intermédiaire	10.7 MHz
		Rapport signal/bruit	55/50 dB
		Réponse de Fréquence	60 - 10000 Hz
	AM (MW)	Gammes Réglages	522 - 1611 kHz ou 530 - 1610 kHz
		Fréquence intermédiaire	450 kHz
		Rapport signal/bruit	35 dB
		Réponse de Fréquence	100 - 1800 Hz
[Amplificateur]	Puissance de sortie	5W + 5W	
	T.H.D	0.5%	
	Réponse de Fréquence	60 - 20000 Hz	
	Rapport signal/bruit	60 dB	
[CASSETTE]	Vitesse Cassette	4.75Cm/sec	
	Fluctuation Vitesse	0.3% (MTT -111, JIS-WTD)	
	F.F/REW Temps	120sec (C-60)	
	Réponse de Fréquence	250 - 8000Hz	
	Rapport signal/bruit	40dB(P/B)/38dB(R/P)	
	Channel Séparation	32dB(P/B)/30dB(R/P)	
	Effacer Rapport	50dB (MTT-5511)	
[Haut-Parleurs]	Type	1 Pôle 1 Haut-parleur	
	Admittance	4 Ω	
	Réponse de Fréquence	100 - 18000 Hz	
	Son Niveau Pression Puissance d'Entrée	88 dB/W (1m)	
	Évaluée Puissance	5 W	
	Max. Puissance d'Entrée	10W	
	Dimensions Nettes (L x H x P)	148x238x183mm	
	Poids Net	1.4kg	

Los diseños y especificaciones pueden estar sujetos a cambios sin previo aviso.

