



# LG Window-Type Air Conditioner

## **OWNER'S MANUAL**

LG

ENGLISH

ITALIANO

ESPAÑOL

FRANÇAIS

DEUTSCH

### IMPORTANT

Please read through this manual. It contains valuable information about your air conditioner. This manual may help save time and money by explaining proper product maintenance and preventing improper use.

### PRECAUTIONS

Pay close attention to precautions in order to prevent potential hazards and damage from misuse or improper installation. LG is not responsible for any damages caused by misuse of the product.

Model: LWG07-Series	LWG09-Series
LWC07-Series	LWC09-Series
LWC12-Series	LWC14-Series
LWC15-Series	LWC18-Series
LWC21-Series	LWC22-Series
LWC24-Series	LWM14-Series
LWM15-Series	LWM18-Series
LWM21-Series	LWM22-Series
LWM24-Series	LWN18-Series
LWN22-Series	LWN24-Series

Prior to installation, this air-conditioning unit must be submitted for approval by the utility service which provides electricity (EN 61000-3 Norm.)

# LG

## Systeme de Climatisation Type-Fenêtre

### **GUIDE DE L'UTILISATEUR**

LG

#### IMPORTANTES

Merci de consacrer un moment à la lecture de ce guide. Il contient des informations importantes sur votre produit. En expliquant les conseils d'entretien de ce produit et en évitant ainsi toute erreur d'utilisation, ce guide vous aidera à économiser du temps et de l'argent.

#### PRÉCAUTIONS

Lisez attentivement les conseils de sécurité afin d'éviter d'éventuels dangers et dégâts de votre appareil dus à une mauvaise utilisation ou à une installation non conforme. LG décline toute responsabilité en cas de dégâts provoqués par une mauvaise utilisation du produit.

FRANÇAIS

Avant l'installation, cet appareil de climatisation doit être approuvé par le service fournissant l'électricité (EN 61000-3 Norm.)

# TABLE DES MATIÈRES

1. **Conseils de sécurité**

2. **Mode d'emploi**

3. **Entretien**

4. **Guide d'installation du matériel**

5. **Problèmes courants**

## Pour Mémoire

Ecrivez le numéro du modèle et le numéro de série ici:

**N° de modèle** \_\_\_\_\_

**N° de série** \_\_\_\_\_

Vous les trouverez sur l'étiquette collée sur le côté de chaque appareil.

**Nom du Fournisseur** \_\_\_\_\_

**Date d'achat** \_\_\_\_\_

## Lisez ce Guide

A l'intérieur, vous trouverez de nombreux conseils très utiles concernant la bonne utilisation et l'entretien correct de votre système de climatisation. Une simple petite attention de votre part peut vous faire économiser un temps précieux et beaucoup d'argent et prolonger la durée de vie de votre système de climatisation.

Vous trouverez de nombreuses réponses aux problèmes courants dans le tableau des procédés de dépannage. En commençant par consulter notre tableau **Procédés de dépannage**, vous trouverez certaines réponses et cela vous évitera de faire appel au service.



## ⚠ ATTENTION

- Contactez un technicien de service après-vente agréé pour la réparation ou l'entretien de cet appareil.
- Contactez un installateur pour l'installation de cet appareil.
- Ce système de climatisation n'est pas conçu pour être utilisé par de jeunes enfants ou des personnes handicapées laissées sans surveillance.
- Vous devrez veiller à ce que les enfants en bas âge ne jouent pas avec le climatiseur.

# Précautions

Pour éviter de réels préjudices ou pour éviter que l'utilisateur ou d'autres personnes ne se blessent, vous devez respecter les instructions suivantes.

⚠ En ne tenant pas compte de ces instructions, vous prenez le risque de faire une mauvaise manipulation qui entraînera des préjudices ou des dommages dont la gravité est indiquée ci-dessous.



## MISE EN GARDE

Ce symbole indique le danger de mort ou de graves blessures.



## ATTENTION

Ce symbole indique le risque de préjudices ou de dégâts concernant uniquement les biens.



**Ne faites jamais cela**



**Faites toujours ceci**

■ Les éléments à respecter sont classés par les symboles suivants.



## MISE EN GARDE

⚠ Branchez correctement la prise.

- Sinon, cela provoquera une électrocution ou un incendie du à un dégagement de chaleur ou à une décharge électrique.

⚠ Ne mettez pas en marche/n'arrêtez pas l'appareil en débranchant le cordon d'alimentation.

- Cela provoquera une électrocution ou un incendie du à un dégagement de chaleur.

⚠ N'utilisez pas un cordon d'alimentation abîmé ou non-conforme.

- Cela provoquera une électrocution ou un incendie.
- Si le cordon d'alimentation est abîmé, vous devez le remplacer par un cordon spécial ou un montage disponible chez votre fabricant ou chez ses revendeurs. (Y Attachement)

⚠ Ne modifiez pas la longueur de fil et ne branchez pas d'autres appareils sur la même prise.

- Cela provoquera une électrocution ou un incendie du à un dégagement de chaleur.

⚠ Ne touchez pas l'appareil si vous avez les mains mouillées et ne le faites pas fonctionner dans un endroit humide.

- Risque d'électrocution.

⚠ Ne dirigez pas le débit d'air seulement en direction des personnes présentes dans la pièce.

- Ceci pourrait nuire à votre santé.

⚠ Mettez toujours à la masse.

- Aucune mise à la terre ne peut causer le choc électrique (voir le manuel d'installation)

⚠ L'eau ne doit pas s'infiltrer dans les parties électriques.

- Il peut causer la panne de la machine ou le choc électrique.

⚠ Installez toujours un joint d'étanchéité empêchant les fuites d'air et un tableau de commande efficace.

- Aucune installation ne peut causer l'accident du feu et de choc électrique.

⚠ Prière de débrancher la prise si un son puissant/une odeur forte apparaît ou si de la fumée sort de l'appareil.

- Risques d'incendies et d'accidents de type électrocutions.

⚠ N'utilisez jamais de prise abîmées ou desserrées.

- Risques d'incendies ou d'électrocutions.

⚠ N'ouvrez pas l'entrée pendant le fonctionnement.

- Risques d'électrocutions.

⚠ Éloignez les armes à feu.

- Risques d'incendies.

⚠ N'utilisez pas le cordon d'alimentation à proximité d'outils chauffants.

- Risques d'incendies et d'électrocutions.

⚠ N'utilisez pas le cordon d'alimentation à proximité de gaz inflammables et de substances inflammables (benzène, essence, solvants, etc.)

- Risques d'explosions ou d'incendies.

## ⚠ MISE EN GARDE ⚠

⚠ Afin de permettre la ventilation, ouvrez la fenêtre avant de faire fonctionner le système de climatisation ou la télécommande lorsque le gaz s'échappe.

• Risque d'explosions, incendies ou brûlures.

⚠ Ne démontez pas et ne modifiez pas l'appareil au hasard.

• Risque de pannes ou d'électrocutions.

## ⚠ ATTENTION ⚠

⚠ Ne touchez jamais les parties en métal parts de l'appareil lorsque vous retirez le filtre.

• Risques de préjudices.

⚠ Ne nettoyez pas la climatisation à l'eau.

• L'eau peut s'infiltrer dans l'appareil et dégrader l'isolation. Cela pourrait provoquer une électrocution.

⚠ Aérez correctement lorsqu'un four (etc....) fonctionne en même temps.

• Un manque d'oxygène peut survenir.

⚠ Lorsque vous nettoyez l'appareil, vérifiez d'abord que l'alimentation et le disjoncteur sont éteints.

• Puisque, pendant le fonctionnement, le ventilateur tourne à une vitesse très élevée, il y a un risque de préjudices.

⚠ Ne mettez pas d'animaux domestiques ni de plantes devant le débit d'air direct.

• Cela pourrait abîmer les plantes ou blesser les animaux domestiques.

⚠ N'utilisez pas l'appareil à des fins spécifiques, tels que les animaux, les végétaux, les machines outils ou la conservation des œuvres d'art.

• Cela pourrait blesser les animaux ou les végétaux ou entraîner des pertes matérielles.

⚠ Arrêtez le fonctionnement de l'appareil et fermez la fenêtre en cas d'orage ou de typhon.

• Si vous faites fonctionner l'appareil avec les fenêtres ouvertes, vous risquez d'augmenter l'humidité de la pièce et cette humidité peut abîmer vos meubles.

⚠ Débranchez l'appareil en tirant sur la prise et non pas sur le fil.

• Risques d'électrocutions et de préjudices

⚠ Tirez l'interrupteur d'alimentation principal si vous n'utilisez pas l'appareil pendant un certain temps.

• Le produit risque de tomber en panne ou cela peut provoquer un incendie.

⚠ Ne placez pas d'obstacles autour de l'ouïe d'absorption et l'ouïe de sortie.

• L'appareil risque de tomber en panne ou cela peut provoquer un accident.

⚠ Vérifiez que la console d'installation de l'appareil externe n'est pas abîmée par l'usure.

• Si vous laissez l'appareil abîmé en l'état, en se détériorant, le produit risque de provoquer des dégâts.

⚠ Utilisez toujours des filtres installés correctement et nettoyez les une fois par semaine.

• L'appareil risque de tomber en panne si vous le faites fonctionner sans filtres.

⚠ N'utilisez pas de détergents puissants tel que de la cire ou un solvant mais utilisez un chiffon doux.

• L'apparence peut se dégrader à cause d'une modification de la couleur du produit ou d'une surface rayée.

⚠ Ne placez pas d'objets lourds sur le cordon d'alimentation et veillez à ne pas appuyer sur le cordon.

• Danger d'incendie ou d'électrocution.

⚠ Ne purgez pas l'eau du système de climatisation.

• Risques de troubles gastriques.

⚠ Si vous retirez un élément de l'appareil, veillez à ce qu'aucun enfant ne l'avale, par mégarde. Placez l'élément dans un endroit que les enfants ne peuvent pas atteindre.

⚠ Quand de l'eau etc. entre dans les éléments, éteignez l'interrupteur principal de l'appareil. Après avoir retiré la fiche de la prise, contactez le service après-vente.

### Avant de le faire fonctionner

- 1 Contactez un installateur spécialisé pour qu'il vous l'installe.
- 2 Branchez correctement le cordon d'alimentation.
- 3 N'utilisez pas un cordon d'alimentation abîmé ou non-conforme.
- 4 Ne branchez pas d'autres appareils sur la même prise.
- 5 N'utilisez pas de rallonge.
- 6 Ne mettez pas en marche/n'arrêtez pas l'appareil en débranchant le cordon d'alimentation.

### Utilisation

- 1 Une exposition prolongée à un débit d'air direct pourrait nuire à votre santé. Ne laissez pas les occupants, les animaux ou les plantes exposés trop longtemps à un débit d'air direct.
- 2 A cause d'un possible risque de manque d'oxygène, aérez la pièce lorsque vous faites fonctionner des fours ou d'autres appareils chauffants.
- 3 N'utilisez pas cette climatisation à des fins non spécifiques (par exemple pour conserver des appareils de précision, de la nourriture, des animaux, des plantes et des objets d'art). Une telle utilisation pourrait provoquer des dégâts sur ce matériel.

### Nettoyage et entretien

- 1 Ne touchez pas les pièces en métal de l'appareil lorsque vous retirez le filtre. Vous risquez de vous blesser en manipulant des bords pointus en métal.
- 2 N'utilisez pas d'eau pour nettoyer l'intérieur du système de climatisation. Le contact avec l'eau pourrait détruire l'isolation, ce qui pourrait provoquer à de possibles électrocutions.
- 3 En nettoyant l'appareil, vérifiez d'abord que le courant et l'interrupteur sont éteints. Pendant le fonctionnement, le ventilateur tourne à une vitesse très élevée. Il peut entraîner des blessures si le courant de l'appareil se déclenche accidentellement lors du nettoyage des parties internes de l'appareil.

### Service

Pour la réparation et l'entretien, contactez votre revendeur agréé.

Commandes

Les commandes ressembleront à l'une de celles-ci.

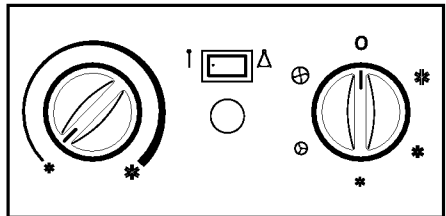
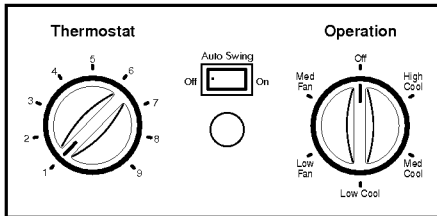
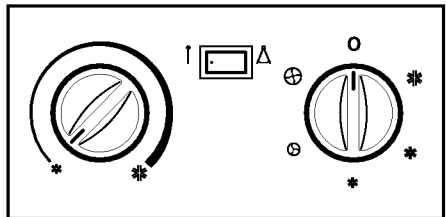
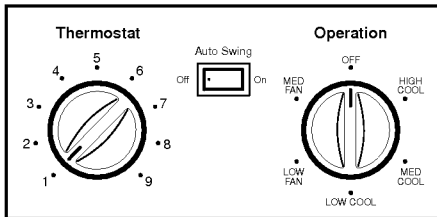
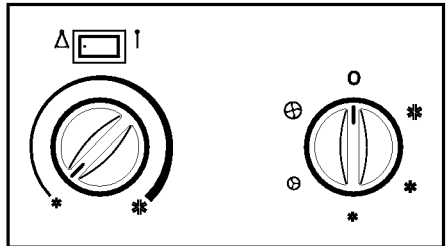
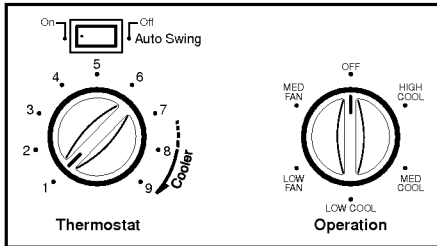
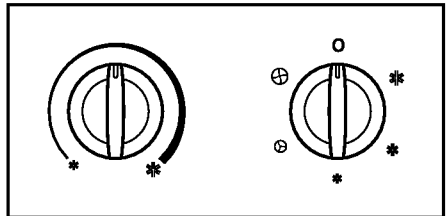
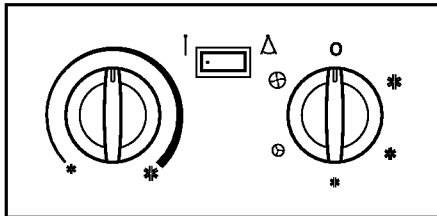
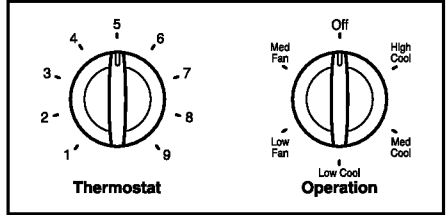
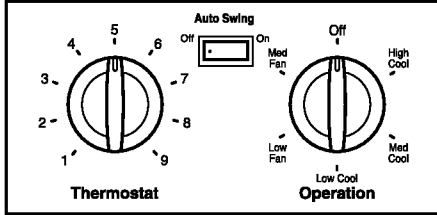

## ■ FONCTIONNEMENT

**High Cool (Froid Fort)** (❄️), **Med Cool (Froid Moyen)** (❄️) et **Low Cool (Froid Léger)** (❄️) produisent du froid à différentes vitesses de ventilateur. **Med Fan (Ventilateur Moyen)** (⊕) ou **Low Fan (Ventilateur léger)** (⊕) font circuler l'air et le filtrent sans le refroidir. **Off (Arrêt)** (○) éteint la climatisation.

**REMARQUE:** Si vous basculez l'interrupteur d'un réglage de refroidissement vers l'arrêt ou vers une commande de ventilateur, attendez au moins 3 minutes avant de le rebasculer sur un réglage de refroidissement.

### **Descriptions de refroidissements**

**Pour le Normal Cooling (Refroidissement normal)** - Sélectionnez **High Cool (Froid Fort)** ou **Med Cool (Froid Moyen)** avec le bouton **Operation (Fonctionnement)** au milieu du bouton **Thermostatique**.

**Pour un Maximum Cooling (Refroidissement maximal)** - Sélectionnez **High Cool (Froid Fort)** avec le bouton **Operation (Fonctionnement)** sur le chiffre le plus élevé de votre bouton **Thermostatique**

Pour le **Quieter & Nighttime Cooling (Refroidissement plus silencieux et nocturne)** - Sélectionnez **Low Cool (Froid léger)** avec le bouton **Operation (Fonctionnement)** au milieu du bouton **Thermostatique**.

## ■ THERMOSTAT

Le **THERMOSTAT** sert à maintenir la température de la pièce. Le compresseur mettra en marche et arrêtera le cycle pour garder le même niveau de confort dans la pièce. Quand vous tournez le bouton sur un chiffre supérieur (côté droit), l'air de la pièce se refroidira.

La position **5** ou **6** (au milieu de l'arc) est le réglage normal pour des conditions moyennes.

## ■ VARIATION AUTOMATIQUE

L'interrupteur de variation automatique commande la direction horizontale de l'air par un système de variation d'air (seulement disponible sur certains modèles)

ON (⬆️) : La variation automatique fonctionne.

OFF (⬆️) : La variation automatique ne fonctionne pas.



### **ATTENTION**

Lorsque vous éteignez la climatisation alors qu'elle travaille en mode refroidissement ou qu'elle est réglée sur la position ventilateur (fan), attendez au moins 3 minutes avant de déclencher de nouveau le mode refroidissement.



## Commandes

Les commandes ressembleront à l'une de celles-ci.

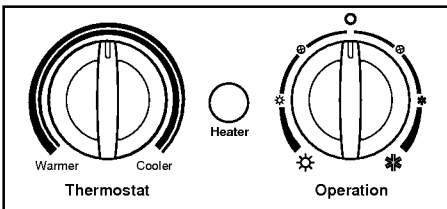
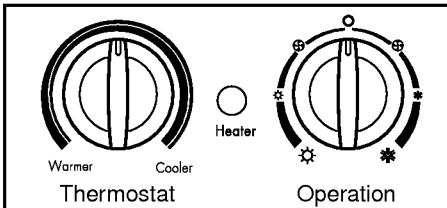
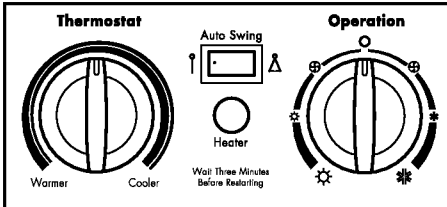
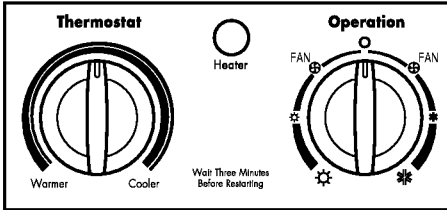

### ■ VARIATION AUTOMATIQUE (sur certains modèles)

**ON (MARCHE)** (△) : La variation automatique fonctionne lorsque le bouton OPERATION (FONCTIONNEMENT) est réglé sur la position COOL (FROID) ou HEAT (CHAUD)

**OFF (ETEINT)** (↑) : Stoppe le fonctionnement de la variation automatique.

### ■ THERMOSTAT

Tournez la commande du thermostat sur le réglage désiré. La position de commande est le réglage normal pour des conditions moyennes. Vous pouvez modifier ce réglage, si nécessaire, pour obtenir la température qui vous convient. Le thermostat commande automatiquement le refroidissement ou le réchauffement, mais le ventilateur tourne en continu chaque fois que la climatisation est en marche. Si la pièce est trop chaude, tournez la commande du thermostat dans le sens des aiguilles d'une montre. Si la pièce est trop froide, tournez la commande du thermostat dans le sens inverse des aiguilles d'une montre.

### ■ LUMIÈRE (☀) CHAUFFAGE

Lorsque l'appareil règle les conditions de fonctionnement du chauffage, la lumière verte s'allume.

Lorsque le gel se dépose sur le condenseur de récupérateur d'énergie, le dégivrage s'effectue automatiquement et la lumière verte s'éteint.

L'appareil peut émettre un "sifflement" et le moteur du ventilateur cesse de fonctionner pendant 1 à 10 minutes. Ceci ne doit pas être considéré comme un problème. Après le dégivrage, le chauffage se remet en marche.

### ■ OPERATION

**OFF (ARRÊT)** (○) : Eteint la climatisation.

**LOW FAN** (⊗) : Permet de faire fonctionner le ventilateur sans refroidissement (VÉTILATEUR BAS)

**LOW COOL** (\*): Permet le refroidissement avec le ventilateur fonctionnant à basse vitesse. (FROID LÉGER)

**HIGH COOL** (⊗): Permet le refroidissement avec le ventilateur fonctionnant à vitesse élevée. (FROID FORT)

**LOW HEAT** (☀): Permet le réchauffement avec le ventilateur fonctionnant à basse vitesse. (CHAUFFAGE LÉGER)

**HIGH HEAT** (☀): Permet le réchauffement avec le ventilateur fonctionnant à vitesse élevée. (CHAUFFAGE fort)

### ⚠ ATTENTION

Lorsque vous éteignez la climatisation alors qu'elle travaille en mode refroidissement ou qu'elle est réglée sur la position ventilateur (fan), attendez au moins 3 minutes avant de déclencher de nouveau le mode refroidissement.

La télécommande et le tableau de commande ressembleront à l'une des images suivantes.

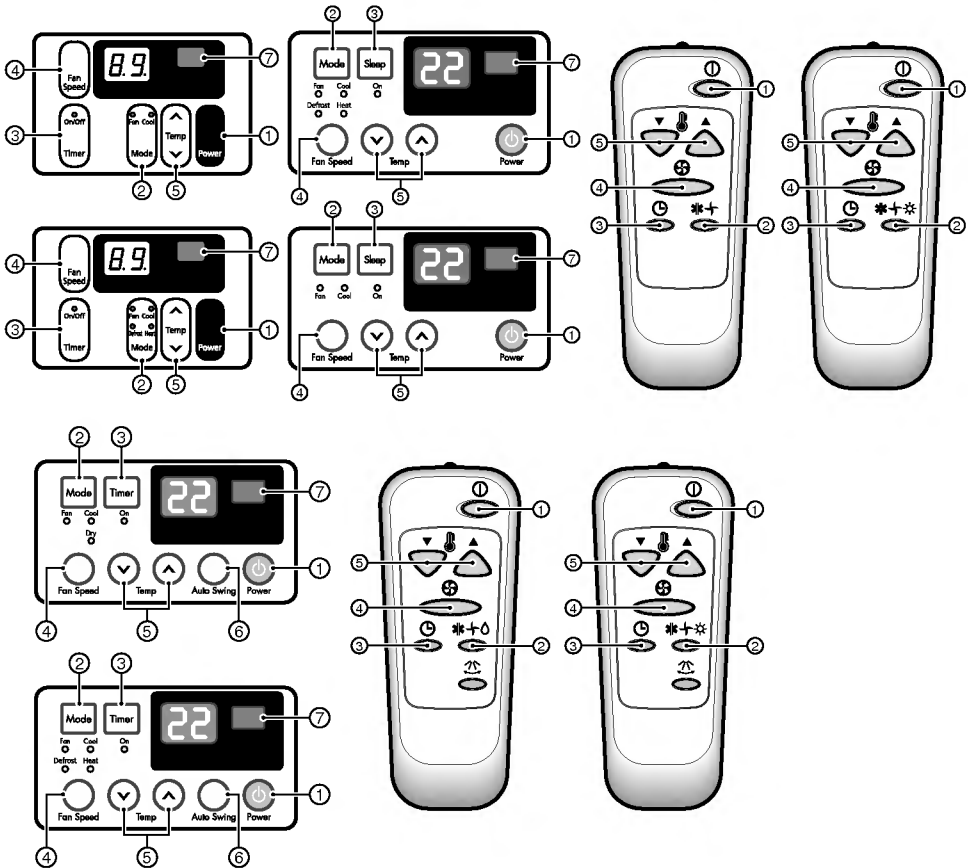

### 1 Début de l'ALIMENTATION

Le fonctionnement débute lorsque vous appuyez sur cette touche et l'appareil s'arrête quand vous appuyez de nouveau.

### 2 SÉLECTEUR DU MODE DE FONCTIONNEMENT

Le mode de chauffage n'est disponible que sur certains modèles.  
Sélectionnez le mode refroidissement (cooling) pour refroidir la pièce.  
Sélectionnez le mode chauffage (heating) pour réchauffer la pièce.  
Sélectionnez le mode ventilateur (fan) pour faire ventiler normalement.

### 3 MINUTERIE ON/OFF (MARCHE/ARRÊT)

Vous pouvez régler la minuterie pour différer l'heure de mise en marche ou d'arrêt de l'appareil (jusqu'à 12 heures). La température n'augmente seulement que de 2°C et n'augmente plus après cela.

#### 4 SÉLECTEUR DE LA VITESSE DU VENTILATEUR

Pour augmenter la puissance lors du refroidissement ou du chauffage, sélectionnez une vitesse de ventilateur plus élevée.

Modèle de Refroidissement: 3 étapes {High (FORT)[F3] → Low (BAS)[F1] → Med (MOYEN) [F2]

Modèle de chauffage : 2 étapes {High(FORT)[F2] → Low (BAS)[F1]

#### 5 COMMANDE DE LA TEMPÉRATURE

Le thermostat contrôle la température de la pièce pour que la température désirée soit maintenue.

Le thermostat peut être réglé entre 16°C~30°C (61°F~81°F)

L'appareil met en moyenne 30 minutes à un degré près (1°) (1.8°F) pour régler la température de la pièce.

#### 6 BOUTON DE VARIATION AUTOMATIQUE (AUTO SWING)(seulement disponible sur certains modèles)

Permet à l'appareil de basculer automatiquement ses grilles d'arrivée d'air à gauche et à droite pendant le fonctionnement si vous désélectionnez l'option, les grilles d'arrivée d'air s'arrêteront sur la dernière position et orienteront le débit d'air dans la direction correspondante.

#### 7 DÉTECTEUR DE TÉLÉCOMMANDE

## Interrupteur de Remise en Marche Automatique

En cas de panne de courant, l'appareil peut être réglé sur une remise en marche automatique sur le réglage précédent dès que le courant revient.

## Insérer les piles de la télécommande

- 1 Ouvrez le couvercle au dos de la télécommande avec votre pouce
- 2 Insérez deux piles neuves AAA, 1.5V en prenant soin de bien respecter la polarité.
- 3 Refermez le couvercle.

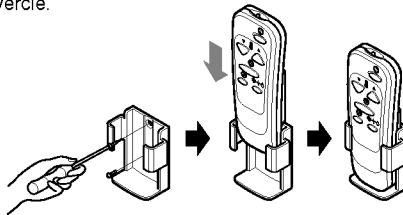

**REMARQUE:** N'utilisez pas de piles rechargeables. Vérifiez que les deux piles sont neuves.

- Pour éviter qu'elles ne se déchargent, retirez les piles de la télécommande si le système de climatisation doit rester inutilisé pendant un certain laps de temps. Eloignez la télécommande des endroits extrêmement chauds ou humides.

Pour que la télécommande continue à fonctionner parfaitement, le détecteur de la télécommande ne doit pas être exposé à une lumière directe.

- Vous pouvez fixer la télécommande sur un mur en utilisant le support mural.



## Commande de Ventilation

La commande de ventilation est située au-dessus des boutons de commande.

Pour que le refroidissement soit pleinement efficace, **FERMEZ** la ventilation. Cela permettra une circulation interne de l'air.

**OUVREZ** la ventilation pour vider l'air confiné.

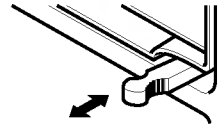

FERMÉ  VENTILATION  OUVERT

Pour ouvrir la ventilation, tirez le levier vers vous.  
Pour le refermer, poussez-le.

## Réglage de la direction de débit d'air

Vous pouvez régler le débit d'air en changeant la direction des grilles d'arrivée d'air du système de climatisation. Ceci permettra également au système de refroidissement de la climatisation d'être plus efficace.

### Réglage Horizontal de Direction du Débit d'air

Le réglage des grilles d'arrivée d'air verticales à gauche et à droite modifiera le débit d'air horizontal.

### Réglage Vertical de Direction du Débit d'air.

Le réglage des grilles d'arrivée d'air horizontales en haut et en bas modifiera le débit d'air vertical.

Vous pouvez régler les grilles d'arrivée d'air en augmentant légèrement l'arrière ou le haut et le bas des grilles d'arrivée d'air verticales.

### Orientation recommandée des grilles d'arrivée d'air

Réglez les grilles d'arrivée d'air, faces vers le haut lors du refroidissement pour optimiser l'efficacité du refroidissement.

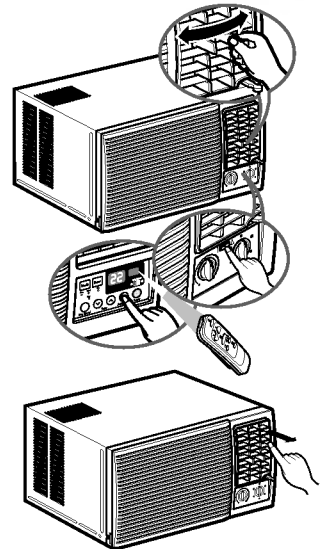

**Eteignez l'alimentation et débranchez la prise de courant avant de nettoyer la climatisation.**

### Grille et armature

Pour le nettoyage, utilisez de l'eau et un produit d'entretien doux. N'utilisez ni eau de javel ni abrasifs puissants.

### Serpentins arrière

Vérifiez régulièrement les serpentines arrière. Vous devez faire appel à un professionnel pour les nettoyer à la vapeur s'ils sont bouchés par la poussière ou s'ils sont encrassés. Un service de nettoyage professionnel est à votre disposition chez votre revendeur ou dans votre service agréé.

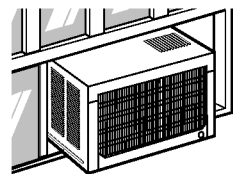

## Filtre à air

Le filtre à air se trouvant derrière la grille avant doit être vérifié et nettoyé au moins une fois toutes les deux semaines (ou aussi souvent qu'il se doit) pour que le système de climatisation continue à fonctionner parfaitement.

### Comment retirer le filtre à air

- 1 Vous pouvez ouvrir la grille par le haut ou par le bas pour faciliter l'entretien après l'installation.
- 2 Ouvrez la grille d'entrée d'air en retirant la porte parement sur le bas ou le haut de l'appareil (située sur l'installation). Reportez-vous à la section **Utilisation de la grille d'entrée d'air réversible** du chapitre 4 Guide d'installation du matériel si vous souhaitez modifier le côté d'ouverture.
- 3 Tournez légèrement la languette pour dégager le filtre. Tirez le filtre dans la même direction que l'ouverture.
- 4 Nettoyez le filtre avec de l'eau chaude et savonneuse. La température de l'eau ne doit pas supérieure à 40°C (104°F).
- 5 Rincez et secouez doucement pour dégager le filtre du trop plein d'eau. Laissez-le sécher avant de le remettre en place.

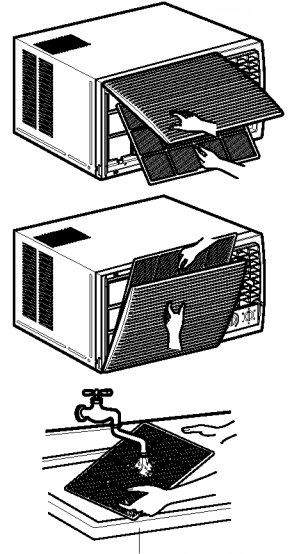

## Drainage (Facultatif)

Le plateau peut déborder à cause d'un trop plein d'humidité. Pour vider le trop-plein d'eau, retirez le bouchon du drain se trouvant au fond de l'appareil et serrez le drain.

- 1 Prenez le plateau de vidange qui est expédié dans l'air de rejet ou sur la limite étanche.
- 2 Retirez le bouchon en caoutchouc situé en bas du plateau.
- 3 Installez le plateau de vidange au-dessus du coin du boîtier d'où vous avez le bouchon avec 4 (ou 2) vis.
- 4 Branchez le tuyau d'évacuation sur l'évacuation située en bas du plateau de vidange. Pour satisfaire pleinement vos besoins, vous pouvez acheter le tuyau d'évacuation ou le tubage dans votre région. (le tuyau d'évacuation n'est pas fourni)
- 5 Sélectionnez le branchement le plus approprié en choisissant parmi les schémas suivants (en tenant compte de l'orifice de l'appareil) pour que le plateau de vidange s'adapte à votre appareil.

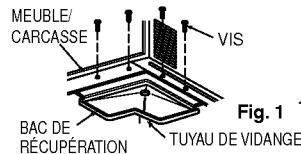
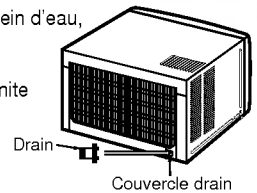

Fig. 1

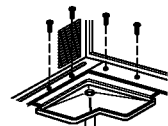

Fig. 2

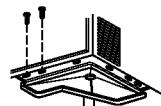

Fig. 3

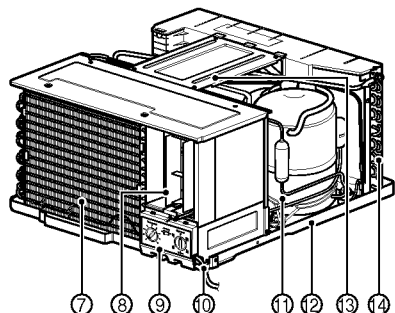
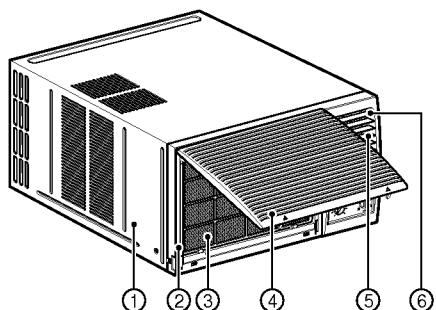
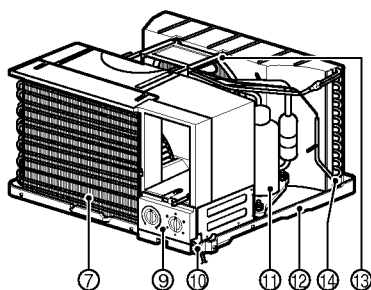
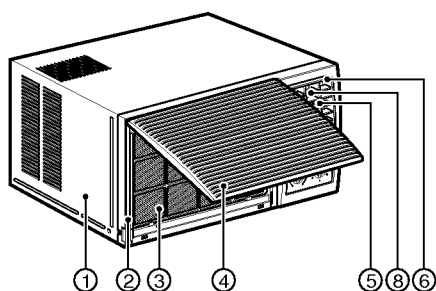

Fig. 4

## Caractéristiques du produit

### ATTENTION

Vous venez d'acheter un système de climatisation de type fenêtre et il a été installé par un installateur spécialisé. Cet appareil doit être installé en respectant les normes d'électricité en vigueur dans votre pays. Ce manuel sert de guide pour vous aider à comprendre les caractéristiques du produit.



- |  |  |
|--|--|
| 1. BOÎTIER   | 8. DÉFLECTEUR D'AIR HORIZONTAL<br>(GRILLE D'ARRIVÉE D'AIR VERTICALE) |
| 2. GRILLE AVANT  | 9. PANNEAU DE COMMANDE   |
| 3. FILTRE A AIR  | 10. CORDON D'ALIMENTATION  |
| 4. PRISE D'AIR (GRILLE D'ENTRÉE D'AIR)                         | 11. COMPRESSEUR  |
| 5. AIR DE REJET  | 12. PLATEAU  |
| 6. COLLECTEUR VERTICAL<br>(GRILLE D'ARRIVÉE D'AIR HORIZONTALE) | 13. ÉCHARPE  |
| 7. EVAPORATEUR   | 14. CONDENSATEUR   |

## Installation du disjoncteur et pièces pour l'installation

Lisez attentivement ce qui suit et respectez toutes les instructions.

Vous devez installer un disjoncteur entre la source d'alimentation et l'appareil si vous n'utilisez pas de prise (voir illustration ci-dessous).

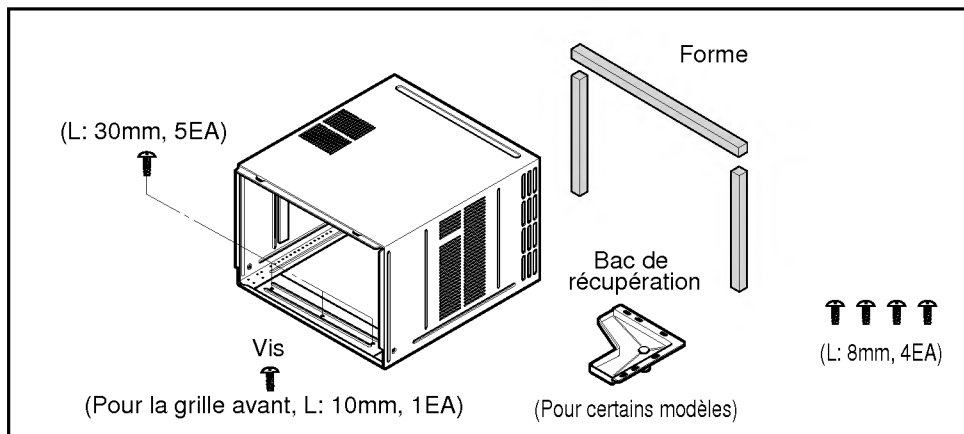
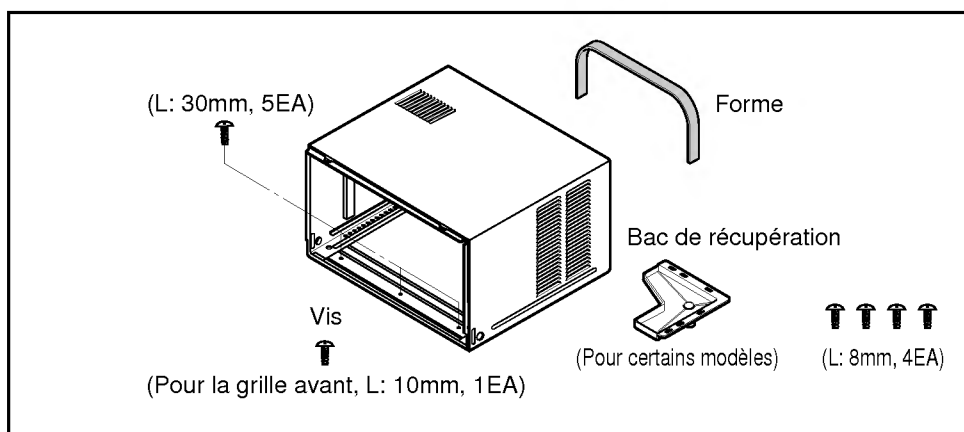
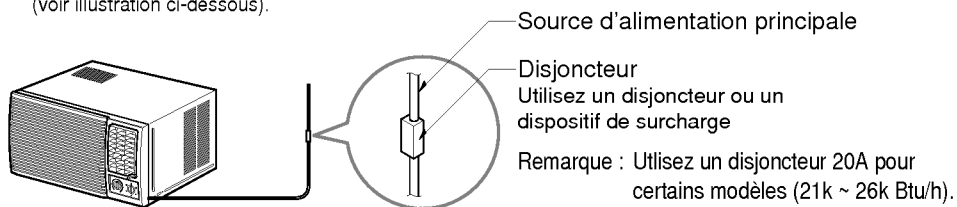

## Choisissez l'endroit le plus approprié

- 1 Mesurez l'espace prévu pour vous assurer qu'il convient. Le système de climatisation doit être bien calé pour éviter les bruits et les vibrations.
- 2 Eviter l'exposition directe aux rayons du soleil.
- 3 Retirez tous les obstacles se trouvant à l'arrière de l'appareil. Vous devez laisser un espace d'au moins 50cm (20in.) autour de l'arrière de l'appareil. Les objets gênants limitant le débit d'air peuvent nuire à l'efficacité de refroidissement de l'appareil.
- 4 L'appareil doit être légèrement incliné vers l'extérieur lors de l'installation (environ 3°) pour permettre à l'eau de condensation de s'évacuer. (Environ 10~15mm ou 1/4 de bulle avec niveau)

**REMARQUE:** La grille extérieure doit être exposée à l'extérieur pour permettre à l'air de s'évacuer.

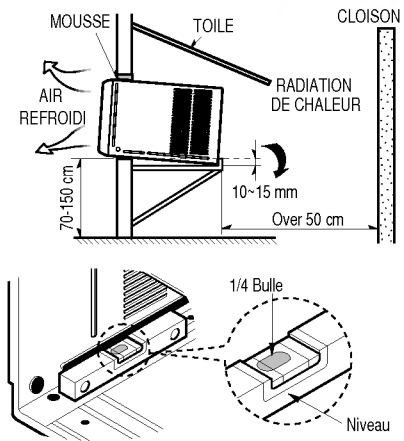

## Retirez le système de climatisation de son boîtier

- 1 Retirez les 2 vis d'armature se trouvant au fond du boîtier.
- 2 Retirez les 2 vis de chaque côté du boîtier. Conservez-les pour un usage ultérieur.
- 3 Sortez le système de climatisation du boîtier en tirant la poignée du plateau tout en soutenant le boîtier.
- 4 Retirez du compresseur le polystyrène blanc de livraison. (Disponible sur certains modèles)

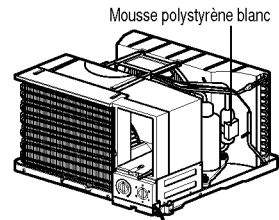
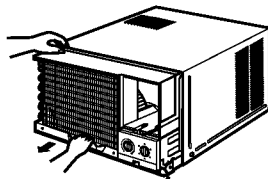
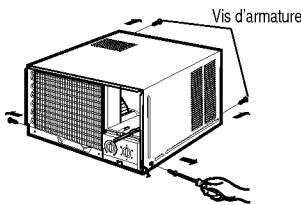

## Fixer le bac de récupération (Facultatif)

Le plateau de vidange est utilisé pour récupérer l'eau condensée.

Un taux d'humidité trop élevée peut faire déborder le plateau. Le plateau peut également récupérer le trop-plein d'eau en mode inversé (seulement sur les modèles de Cycle Inversé) Pour évacuer le trop-plein d'eau, retirez le bouchon de vidange situé à l'arrière de l'appareil et mettez le drain en place comme il l'est expliqué ci-dessous :

1. Retirez le plateau d'évacuation situé dans l'air de rejet ou sur la limite étanche.
2. Retirez le bouchon en caoutchouc situé sur l'orifice du plateau. (Disponible seulement sur certains modèles)
3. Installez le plateau d'évacuation à gauche du boîtier avec 2-4 vis.
4. Branchez le tuyau d'évacuation de l'orifice situé en bas du plateau d'évacuation.

Pour satisfaire pleinement vos besoins, vous pouvez acheter le tuyau d'évacuation ou le tubage dans votre région. (tuyau non fourni).



## Installation de la carrosserie

### Etape 1

Retirez le système de climatisation de son emballage et sortez la climatisation de son enveloppe.

### Etape 2

Faites un trou dans le mur pour que le bas de l'enveloppe soit bien maintenue, mais également de manière à laisser un espace suffisant en haut et pour que l'aération des grilles d'arrivée d'air soient conformes à l'illustration. Les orifices allant de l'extérieur vers l'orifice doivent être rebouchés. L'enveloppe doit être inclinée d'environ 5 mm vers le bas pour permettre à l'eau qui s'est formée lors du fonctionnement de s'évacuer.

### Etape 3

Installez l'enveloppe dans le mur et fixez-la. Vérifiez que les cachets en mousse ne sont pas abîmés. Couvrez d'un film mince, cachez ou rebouchez les trous autour de l'intérieur et de l'extérieur pour une question d'esthétique et pour protéger l'appareil des mauvaises conditions climatiques, des insectes et des rongeurs.

REMARQUE: L'APPAREIL PEUT ÊTRE SUPPORTÉ PAR UNE SOLIDE STRUCTURE PAR LE BAS OU PAR UN CROCHET DE SUSPENSION DE PLAFONNIER.

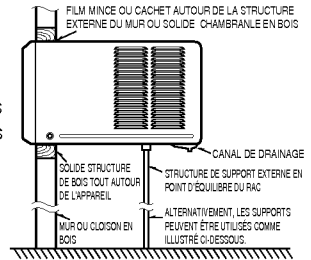

Méthode d'installation conseillée dans un mur, une cloison ou une fenêtre à structure en bois.

## Installations de l'appareil dans la carrosserie

- 1 Glissez l'appareil dans son enveloppe et emboîtez-le bien au fond de l'enveloppe. Nous vous recommandons de vérifier que les bandes de fermeture en mousse de l'enveloppe sont toujours à la même place.
- 2 Branchez le système de climatisation sur le secteur et placez la longueur superflue du cordon enroulé en dessous de la base du système de climatisation ou de la boîte des commandes.
- 3 Engagez le Verrouillage de Châssis (Chassis Lock) en bas de la glissière de l'enveloppe et fixez-le à la base à l'aide des vis fournies.
- 4 Retirez le panneau avant de son carton et de son sac plastique et mettez-le en place en suivant le mode d'emploi.
- 5 Allumez l'appareil. Vérifiez que l'appareil fonctionne correctement et vérifiez qu'il n'y a pas de vibrations dues à une mauvaise installation.
- 6 Placez le drain de glissière dans l'enveloppe et passez une conduite de récupération dans un endroit approprié si nécessaire.

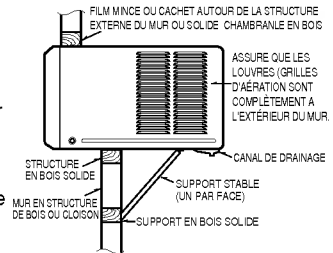

Autre méthode d'installation si vous ne pouvez pas utiliser de support externe.

## Installations de l'appareil dans le mur

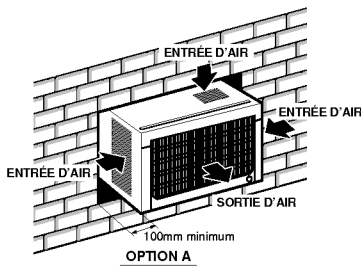

OPTION A

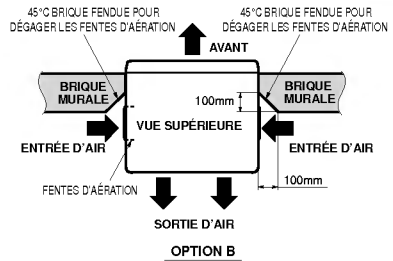

## Installer le système de climatisation dans le boîtier

- 1 Glissez le système de climatisation dans la structure.

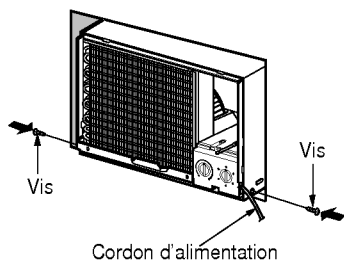

**ATTENTION** : Le cordon d'alimentation doit être branché sur un circuit indépendant.  
Le fil vert doit être relié à la terre.

- 2 Bouchez la mousse entre le haut de l'appareil et le mur pour empêcher l'air et les insectes d'entrer dans la pièce.

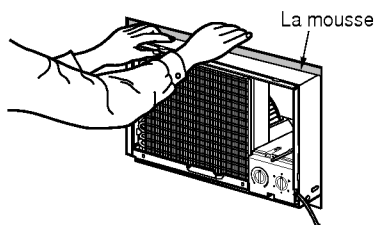

- 3 Avant d'installer la grille avant, retirez le levier de commande de la ventilation situé au-dessus des boutons de contrôle de l'appareil, comme sur l'image. (sur certains modèles)

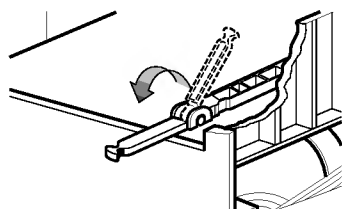

- 4 Fixez la grille avant sur la structure en insérant les pattes de la grille dans les encoches à l'avant de l'armature. Poussez la grille jusqu'à ce qu'elle s'emboîte. Lorsque vous détachez la grille avant de la structure, poussez-la vers votre droite et tirez-la vers vous.

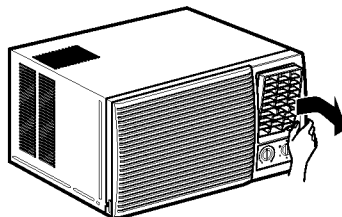
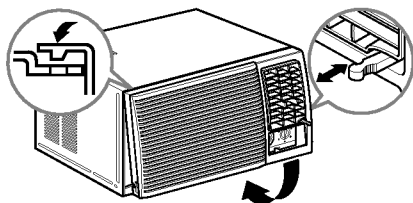

- 5 Soulevez la grille d'entrée d'air avec une vis (L:10mm). Rabaissez la grille d'entrée d'air.

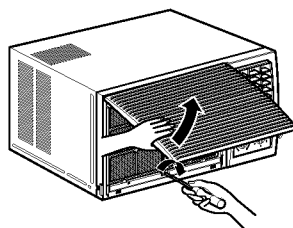
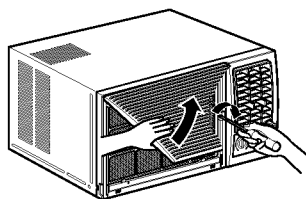

### Utilisation d'une grille d'entrée réversible (Certains modèles)

#### **Ouverture de la grille avant par le haut de l'appareil:**

- 1** Démontez la grille d'arrivée d'air par la grille avant. Séparez la pièce articulée en retirant les vis en utilisant un tournevis à tête plate.
- 2** Retournez la grille d'arrivée d'air et insérez les crochets dans les orifices inférieurs de la grille avant.
- 3** Insérez le filtre.

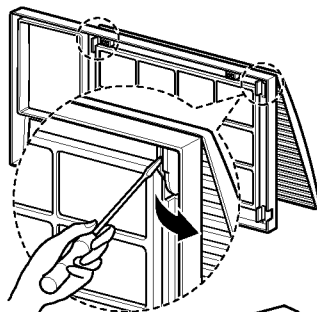

#### **Ouverture de la grille avant par le bas de l'appareil:**

Aucun changement n'est requis si vous souhaitez retirer le filtre par le bas. (Configuré à l'usine)

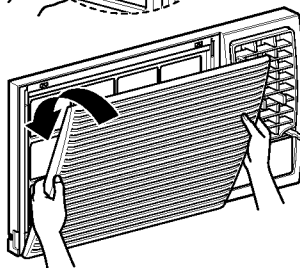

Avant de faire appel au service dépannage, prière de relire la liste suivante décrivant les problèmes courants et les solutions.

**Le système de climatisation fonctionne normalement lorsque:**

- Vous entendez un bruit de cliquetis. Ceci est dû à l'eau collectée par le condensateur quand le temps est pluvieux ou lors de conditions météorologiques très humides.  
Cette caractéristique permet de mieux retirer l'humidité de l'air et permet également d'améliorer l'efficacité du refroidissement.
- Vous entendez un clic provenant du thermostat. Ceci est provoqué par le début et l'arrêt du cycle de compresseur.
- Vous voyez de l'eau s'écouler à l'arrière de l'appareil. L'eau peut être récupérée dans le plateau dans des conditions très humides ou par temps pluvieux. Cette eau déborde et ruisselle à l'arrière de l'appareil.
- Vous entendez le bruit du ventilateur alors que le compresseur est silencieux. Ceci est une caractéristique normale de fonctionnement.

**Le système de climatisation peut présenter des anomalies de fonctionnement lorsque:**

Problèmes	Causes Possible	Que faire ?
<b>Le système de climatisation ne fonctionne pas du tout</b>	■ Le système de climatisation est débranché ou mal branché	• Vérifiez que la fiche est bien enfoncée dans la prise
	■ Le fusible a sauté/le disjoncteur est enclenché	• Vérifiez la boîte à fusibles/le disjoncteur et remplacez le fusible ou ré-enclenchez le disjoncteur
	■ Panne de courant.	• Dans le cas d'une panne de courant, réglez la commande d'alimentation sur OFF. Lorsque le courant est revenu, attendez au moins 3 minutes avant de remettre en marche la climatisation pour éviter la surcharge du compresseur
<b>Le système de climatisation ne refroidit pas</b>	■ Le débit d'air est restreint	• Vérifiez qu'il n'y a pas de rideaux, de volets, de meubles ou tout autre obstacle devant le système de climatisation.
	■ Le THERMOSTAT n'est peut-être pas réglé sur un froid assez fort	• Tournez le bouton sur un réglage supérieur. Le réglage le plus élevé permet un refroidissement maximal.
	■ Le filtre à air est sale.	• Nettoyez le filtre au moins 2 fois par mois. Reportez-vous au chapitre <b>Entretien</b> (p.11) de ce guide.
	■ Vous venez juste d'allumer la climatisation.	• Après avoir allumé la climatisation, vous devez patienter un certain temps avant que la climatisation n'ait refroidi la pièce.
	■ L'air froid s'échappe.	• Vérifiez les résistances au sol de générateurs ouverts et les retours d'air froid. • FERMEZ la ventilation de la climatisation
	■ Serpentins de refroidissement gelés	• Voir "de la glace apparaît sur le système de climatisation" ci-dessous
<b>De la glace apparaît sur le système de climatisation.</b>	■ Les serpentins de refroidissement sont gelés.	• De la glace peut bloquer et obstruer la climatisation, l'empêchant ainsi de refroidir correctement la pièce. Réglez le ventilateur sur MED (MOYEN) ou HIGH (FORT) en réglant le thermostat sur 1 ou 2 jusqu'à ce que la glace fonde.



