

Climatiseur type cassette

Manuel d'Utilisation

- Veuillez lire attentivement et en entier ce manuel avant de procéder au fonctionnement de votre climatiseur.
- Contactez un personnel autorisé pour les réparations ou l'entretien de cet appareil.
- Contactez un installateur pour l'installation de cet appareil.
- L'appareil ne doit pas être utilisé par de jeunes enfants ou par des handicapés sans supervision.
- Les jeunes enfants doivent être contrôlés pour s'assurer qu'ils ne jouent pas avec l'appareil.

Avant d'effectuer l'installation, cet appareil doit être soumis à l'approbation du service qui fournit l'énergie électrique (Norme EN 61000-3).

Précautions de sécurité

Avertissement	2
Attention	3

Instructions de fonctionnement

Unité interne, unité externe	4
Nom et fonctions de la télécommande	5
Télécommande sans fils (optionnelle)	6
Réglage de l'horaire et du jour de la semaine	7
Réglage programmation hebdomadaire	8
Réglage congé	9
Réglage minuterie	9
Fonction auto-diagnostic	9
Mode de fonctionnement	10
Procédure de fonctionnement	10

Soin et entretien

Unité interne	20
Unité externe	20
Filtre qui purifie	21
Si vous n'utilisez pas l'appareil pendant longtemps	22

Astuces de recherches des pannes

Avant d'appeler le service assistance	23
----------------------------------------------------	-----------

Précautions de sécurité

Pour éviter les risques de blessure à l'utilisateur ou à d'autres personnes et les risques de dommages aux objets, vous devez suivre les instructions suivantes.

- Un mauvais fonctionnement dû à l'ignorance des instructions peut être dangereux et provoquer des dommages. La gravité est classée selon les indications suivantes.

⚠ AVERTISSEMENT

Ce symbole indique le risque de mort ou de blessures graves.

⚠ ATTENTION

Ce symbole indique la possibilité de blessures ou de dommages aux propriétés.

Précautions d'installation**⚠ AVERTISSEMENT**

- **N'installez pas, n'enlevez pas et ne réinstallez pas l'appareil vous-même.**
 - Une mauvaise installation peut provoquer des fuites d'eau, un choc électrique ou un incendie. Consultez SVP un revendeur autorisé ou un spécialiste de l'installation. Prenez note que les défauts provoqués par une mauvaise installation ne sont pas couverts par la garantie.
 - L'appareil doit être installé dans un endroit facilement accessible. Tous les frais supplémentaires dus à l'utilisation d'équipements spéciaux d'assistance seront à la charge du client.

⚠ AVERTISSEMENT

N'endommagez pas ou n'utilisez pas un cordon d'alimentation non spécifique

- Cela pourrait provoquer un choc électrique ou un incendie.
- Si le cordon d'alimentation est endommagé, il doit être remplacé par le fabricant ou son agent ou par une personne qualifiée pour éviter tout risque.

Ne mettez pas en marche ou n'arrêtez pas l'appareil en branchant ou débranchant la fiche d'alimentation.

- Cela pourrait provoquer un choc électrique ou un incendie à cause de la génération de chaleur.

Ne faites pas fonctionner les interrupteurs avec les mains mouillées

- Cela pourrait provoquer un choc électrique.

N'introduisez pas votre doigt ou un bâton, etc. dans les ouvertures d'entrée et de sortie de l'air

- Le ventilateur tourne à grande vitesse et cela peut provoquer des blessures ou endommager l'appareil.

Branchez correctement la fiche d'alimentation

- Dans le cas contraire, cela pourrait provoquer un choc électrique ou un incendie à cause de la génération de chaleur.

N'exposez pas votre peau directement à l'air froid pendant longtemps.

- Cela peut nuire à votre santé.

Quand vous sentez une odeur anormale (odeur de brûlé, etc.), arrêtez le climatiseur et coupez le rupteur.

- Si l'appareil continue à fonctionner dans des conditions anormales, cela pourrait provoquer un incendie, des problèmes, etc. Dans ce cas, consultez votre revendeur.

Les réparations ou le déplacement de l'appareil ne doit pas être effectués par l'utilisateur

- Si cela est effectué de manière incorrecte, cela pourrait provoquer un choc électrique, un incendie ou des blessures dues à la chute de l'appareil, des fuites d'eau, etc. Consultez votre revendeur.

ATTENTION

- Contactez les techniciens du service assistance pour effectuer les réparations ou l'entretien de cet appareil.
- Contactez un installateur pour l'installation de cet appareil.
- Le climatiseur n'est pas prévu pour être utilisé par de jeunes enfants ou par des personnes handicapées sans supervision.
- Les jeunes enfants doivent être contrôlés pour qu'ils ne jouent pas avec le climatiseur.

⚠ ATTENTION ⚠

Ne nettoyez pas le climatiseur avec de l'eau.

- De l'eau pourrait pénétrer dans l'appareil et dégrader l'isolation. Cela pourrait provoquer un choc électrique.

Ne placez pas un animal ou une plante là où ils seraient directement exposés au flux de l'air

- Cela pourrait nuire à l'animal ou à la plante.

Ne mettez pas une cuisinière, etc. là où ils seraient directement exposés au flux de l'air

- Cela pourrait provoquer une mauvaise combustion.

Ne faites pas fonctionner l'appareil pendant longtemps en condition d'humidité élevée, par exemple en laissant une porte ou une fenêtre ouverte.

- En mode refroidissement, si l'appareil fonctionne dans une pièce avec humidité élevée (80% r.h. ou plus) pendant longtemps, l'eau condensée dans le climatiseur peut couler et mouiller meubles et vêtements, etc.

Si le câble d'alimentation est endommagé, il doit être remplacé par un câble spécial disponible auprès du fabricant ou de ses agents.

- Sinon, il pourrait provoquer un choc électrique ou un incendie.

Ventilez bien quand il est utilisé avec une cuisinière, etc.

- L'oxygène pourrait manquer.

N'utilisez pas d'atomiseurs d'insecticide ou inflammables.

- Cela pourrait provoquer un incendie ou déformer le boîtier.

Quand l'unité n'est pas utilisée pendant longtemps, coupez le rupteur.

- Cela pourrait provoquer des blessures.

Ne montez pas sur un siège instable quand vous montez/démontez le panneau.

- Vous pourriez vous blesser en tombant.

Quand le filtre à air doit être enlevé, ne touchez pas les pièces métalliques de l'appareil

- Elles pourraient vous blesser.

Quand l'unité doit être nettoyée, coupez et éteignez le rupteur

- Le ventilateur tournant à grande vitesse pendant le fonctionnement, cela pourrait provoquer des blessures.

Ne laissez pas en place une installation endommagée

- L'appareil pourrait tomber et provoquer des blessures.

Ne montez pas sur l'unité externe et ne posez rien dessus.

- L'unité pourrait tomber et provoquer des blessures.

N'utilisez pas l'appareil dans des buts particuliers.

- N'utilisez pas ce climatiseur pour conserver des instruments de précision, des aliments, des animaux, des plantes et des objets d'art. Cela pourrait détériorer leur qualité, etc..

Ne mettez pas les mains à travers les palettes quand le climatiseur est en marche.

- La turbine pourrait vous blesser en tournant.

Instructions de fonctionnement

Unité interne, unité externe

Unité interne

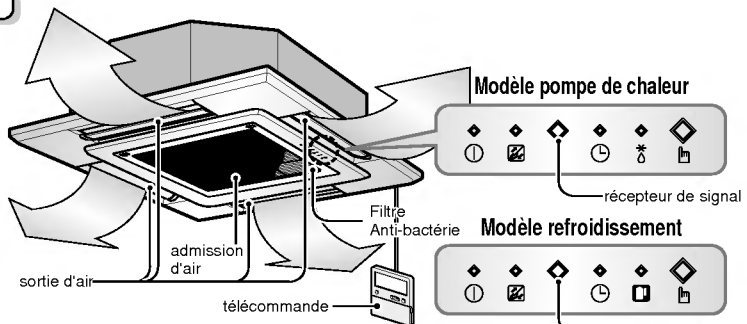

Récepteur de signal

Il réaçoit les signaux provenant de la télécommande.
(Son du signal de réception : deux bips courts ou un bip long)

Voyants d'indication des opérations

- ⓘ On/Off : S'allume pendant le fonctionnement du système.
- ☒ Indication filtre : S'allume après 2 400 heures après le premier fonctionnement de l'unité (Voir la page 19).
- ⌚ Minuterie : S'allume pendant le fonctionnement de la minuterie.
- ⚡ Mode dégivrage : S'allume pendant le mode dégivrage ou le fonctionnement Hot Start (uniquement modèle pompe de chaleur).
- 📺 Unité externe : S'allume pendant le fonctionnement de l'unité externe fonctionnement (uniquement modèle de refroidissement).
- 👉 Fonctionnement forcé : Procédure de fonctionnement quand on ne peut pas utiliser la télécommande.

Unité externe

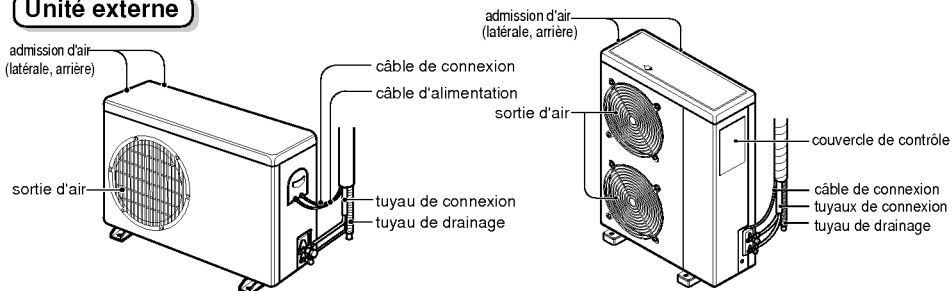

Modèle pompe de chaleur : climatiseur type cassette pour refroidissement et chauffage
Modèle refroidissement : climatiseur type cassette pour refroidissement



Noms et fonctions de la télécommande

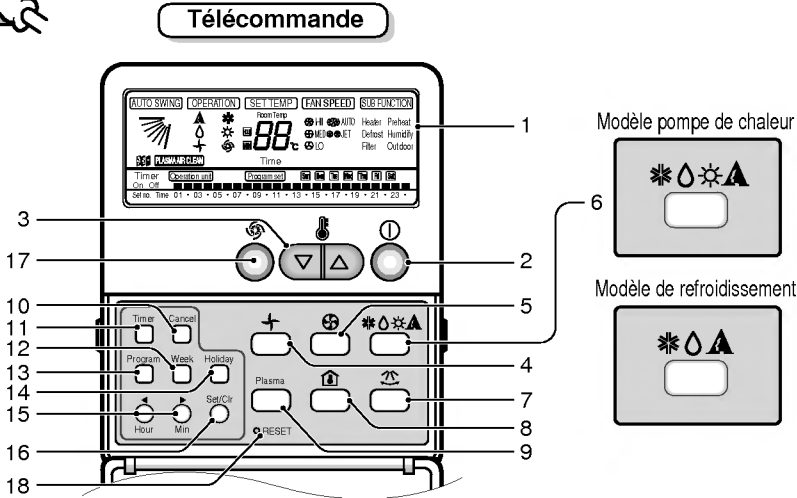

1 Affichage opérations

Affiche les conditions de fonctionnement.

2 Touche allumé/éteint

L'appareil se met en marche quand on appuie sur cette touche et il s'arrête quand on appuie de nouveau.

3 Touche de réglage de la température

Utilisée pour régler la température quand on a obtenu la température souhaitée.

4 Touche fonctionnement VENTILATEUR

Utilisée pour faire circuler l'air dans la pièce sans refroidissement ou chauffage.

5 Touche vitesse ventilateur

Utilisée pour régler la vitesse souhaitée du ventilateur

6 Touche de sélection du mode de fonctionnement

Utilisée pour sélectionner le mode de fonctionnement.

- Mode fonctionnement automatique
- Mode fonctionnement en refroidissement
- Mode fonctionnement séchage léger
- Mode fonctionnement chauffage (sauf modèle de refroidissement)

7 Touche oscillation automatique

Utilisée pour l'oscillation vers le haut ou vers le bas.

8 Touche de contrôle de la température de la pièce

Utilisée pour contrôler la température de la pièce.

9 Touche nettoyage au plasma (optionnel)

10 Touche annulation minuterie

Utilisée pour annuler la minuterie.

11 Touche de réglage de la minuterie

Utilisée pour régler la minuterie quand on a obtenu l'horaire souhaité.

12 Touche hebdomadaire

Utilisée pour régler le jour de la semaine.

13 Touche programmation

Utilisée pour régler la minuterie hebdomadairement.

14 Touche congé

Utilisée pour régler un congé dans la semaine.

15 Touche de réglage de la minuterie

Utilisée pour régler l'horaire du jour et pour changer l'horaire dans la fonction minuterie hebdomadaire.

16 Touche de réglage et d'annulation

Utilisée pour régler et annuler la minuterie hebdomadaire.

17 Touche Jet Cool

Utilisée pour régler le mode Jet Cool.

18 Touche de réinitialisation

Utilisée à fixer le temps courant et à débayer le temps de montage.



Télécommande sans fils (optionnelle)

Ce climatiseur est équipé normalement d'une télécommande avec fils. Mais, si vous souhaitez une télécommande sans fils, vous devez payer pour l'avoir.



1 Affichage opérations

Affiche les conditions de fonctionnement.

2 Touche allumé/éteint

L'appareil se met en marche quand on appuie sur cette touche et il s'arrête quand on appuie de nouveau.

3 Touche Jet Cool

Utilisée pour régler le mode Jet Cool.

4 Touches minuterie allumée/éteinte

Utilisée pour régler l'heure de mise en marche et d'arrêt du fonctionnement.

5 Touches de réglage de l'horaire

Utilisée pour régler l'horaire.

6 Touches réglage/annulation minuterie

Utilisée pour régler la minuterie quand on a obtenu l'horaire souhaité et pour annuler le fonctionnement de la minuterie.

7 Touche oscillation

Utilisée pour l'oscillation vers le haut ou vers le bas.

8 Touche mode veille

Utilisée pour régler le fonctionnement en mode automatique de veille.

9 Touche de circulation de l'air

Utilisée pour faire circuler l'air sans refroidissement ou chauffage. (allume/éteint le ventilateur interne)

10 Touche de contrôle de la température de la pièce

Utilisée pour contrôler la température de la pièce.

11 Touche de réinitialisation

Utilisée avant de réinitialiser l'horaire ou après avoir remplacé les piles.

12 Sélecteur de vitesse du ventilateur interne

Utilisée pour régler la vitesse du ventilateur sur 4 étapes : lent, moyen, élevé ou CHAOS.

13 Touche de réglage de la température de la pièce

Utilisée pour régler la température de la pièce.

14 Touche de sélection du mode de fonctionnement

Utilisée pour régler le mode de fonctionnement.

15 Touche nettoyage au plasma (optionnel)

ATTENTION

à comment vous tenez la télécommande

- Pointez-la vers le récepteur de signal sur la télécommande avec fils pour la faire fonctionner.
- Le signal de la télécommande peut être reçu jusqu'à une distance d'environ 7 m.
- Faites attention qu'il n'y ait pas d'obstacles entre la télécommande et le récepteur de signal.
- Ne laissez pas tomber ou ne jetez pas la télécommande.
- Ne laissez pas la télécommande exposée à la lumière solaire directe ou à côté du chauffage ou d'une source de chaleur.
- Bloquez une lumière forte dirigée vers le récepteur de signal avec par ex. un rideau pour éviter un fonctionnement anormal (ex: lampe électronique à allumage instantané, ELBA, lampe fluorescente).



Réglage de l'horaire actuel et du jour de la semaine

1 Appuyez sur la touche "Hour".

Chaque fois que vous appuyez sur cette touche, le chiffre change de 00 à 23.
Vous pouvez régler le chiffre de l'horaire actuel.

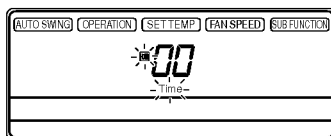

2 Appuyez sur la touche "Min".

Chaque fois que vous appuyez sur cette touche, le chiffre augmente de 00 à 59.
Vous pouvez régler le chiffre des minutes.

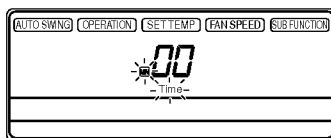
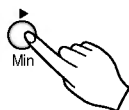

3 Appuyez sur la touche "Week".

Chaque fois que vous appuyez sur cette touche, un jour de la semaine s'affiche de lundi à dimanche.
Vous pouvez régler le jour de la semaine.

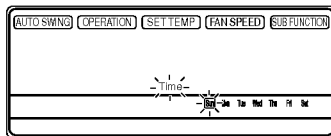

4 Appuyez sur la touche "RESET".

Si vous souhaitez réinitialiser l'horaire et le jour de la semaine, cliquez sur la touche Reset.

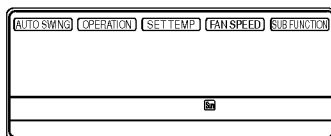



Réglage de la programmation hebdomadaire

- Appuyez sur la touche Program (Programmation).
La télécommande s'affiche de la manière suivante. Puis, "Program set", " " et "01" clignotent.

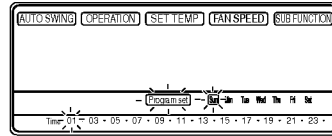

- Appuyez sur la touche "Week".
Sélectionnez Lundi.

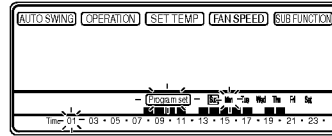

- Changez le réglage de la minuterie jusqu'à ce que l'horaire souhaité soit réglé.
Après avoir sélectionné un horaire, appuyez une fois ou plus d'une fois sur la touche SET/CLR.

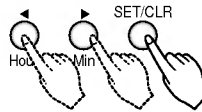

Par exemple, si le climatiseur s'allume de 6h à 8h et de 13h à 22h et s'éteint aux autres horaires le lundi, l'affichage se présente de la manière suivante (la barre noire indique allumé, la barre blanche indique éteint).

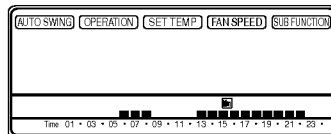

- Vous pouvez régler l'horaire de mise en marche et d'arrêt pour chaque jour de la semaine de la même manière.

Réglage congé

Si Mardi est un jour de congé cette semaine, vous pouvez régler un congé.

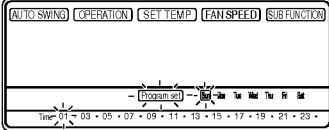
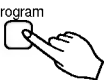
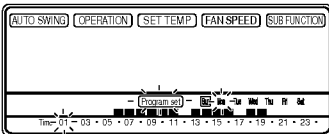
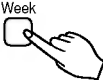
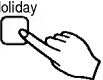
- 1** Appuyez sur la touche Program. 
- 2** Appuyez sur la touche Week (Semaine). Sélectionnez Mardi. 
- 3** Appuyez sur la touche Holiday (Congé). 

La télécommande affiche "Tue".
Le rectangle externe indique congé.

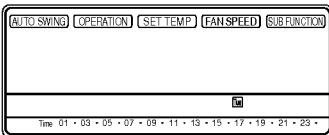

Réglage de la minuterie (Mise en marche retardée / arrêt pré-réglé)

Cette fonction est utilisée pour allumer ou éteindre à plusieurs heures.

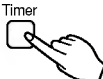
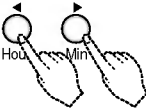
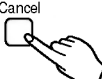
- 1** Appuyez sur la touche Timer (Minuterie) pour allumer ou éteindre la minuterie. 
- 2** Changez le réglage de la minuterie jusqu'à ce que l'horaire souhaité soit réglé. 
- 3** Si vous souhaitez annuler le réglage de la minuterie, appuyez sur la touche Cancel (Annuler). 

Fonction d'auto-diagnostic

"CH" s'allume sur l'affichage de la télécommande quand il y a un problème.
Contactez votre revendeur, SVP.

Mode de fonctionnement

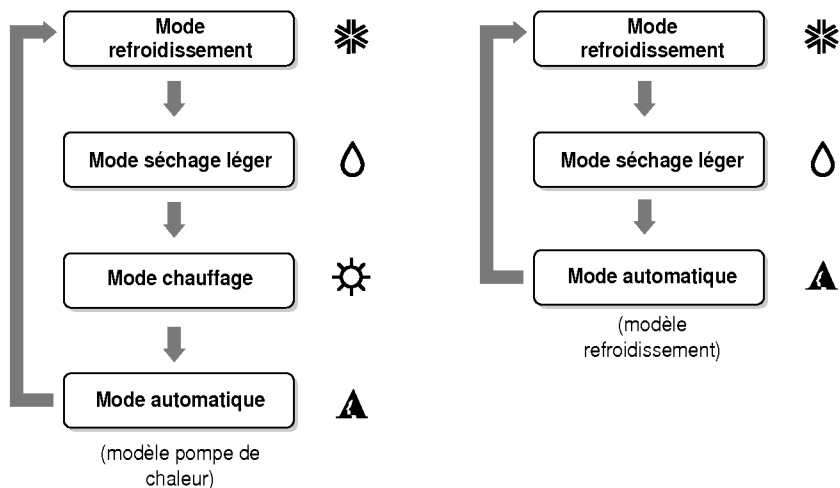

Procédure de fonctionnement

- 1st** Touche On/Off
- 2nd** Touche de sélection du mode de fonctionnement
- 3rd** Touche de réglage de la température de la pièce
- 4th** Touche de sélection de la vitesse du ventilateur interne

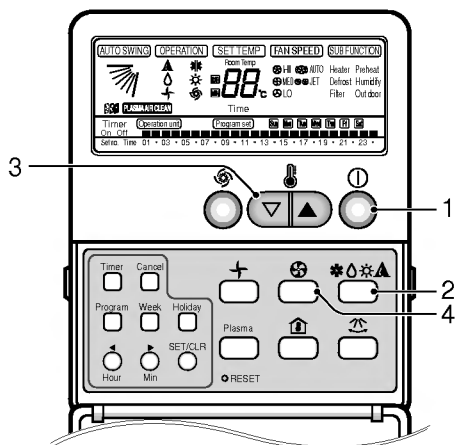

I Mode de fonctionnement refroidissement

1 Appuyez sur la touche On/Off.



2 Sélectionnez le fonctionnement refroidissement.

Appuyez sur la touche de sélection du mode de fonctionnement.

Chaque fois que vous appuyez sur cette touche, le mode de fonctionnement change dans la direction de la flèche.

MODÈLE POMPE DE CHALEUR



Affichage fonctionnement

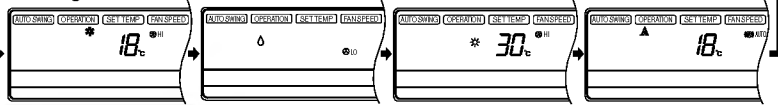

Fonctionnement refroidissement

Fonctionnement séchage léger

Fonctionnement chauffage

Fonctionnement automatique

MODÈLE REFROIDISSEMENT



Affichage fonctionnement

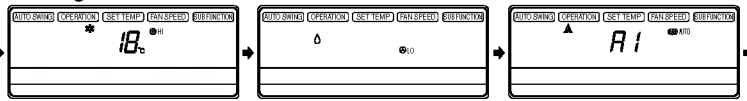

Fonctionnement refroidissement

Fonctionnement séchage léger

Fonctionnement automatique

3 Réglez la température plus basse que la température de la pièce.

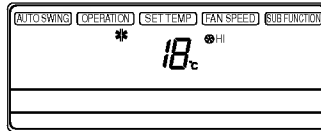

• La température peut être réglée entre 18°C et 30°C par 1°C.

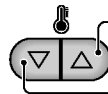

Pour augmenter la température

Pour diminuer la température

4 Réglez la vitesse du ventilateur.



Affichage fonctionnement

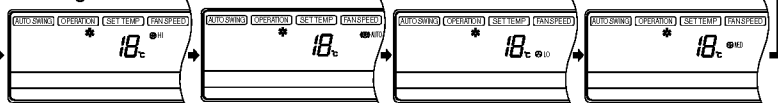

- Sélectionnez la vitesse du ventilateur en 4 étapes : élevée, automatique, basse et moyenne.
- L'affichage montre le vitesse élevée du ventilateur.
- Chaque fois que vous appuyez sur la touche, le mode vitesse du ventilateur change.

2 Mode fonctionnement séchage léger

Ce mode permet de déshumidifier sans trop refroidir.

- 1** Appuyez sur la touche On/Off.



- 2** Sélectionnez le fonctionnement séchage léger.

Appuyez sur la touche de sélection du mode de fonctionnement.

Chaque fois que vous appuyez sur cette touche, le mode de fonctionnement change dans la direction de la flèche.

MODÈLE POMPE DE CHALEUR

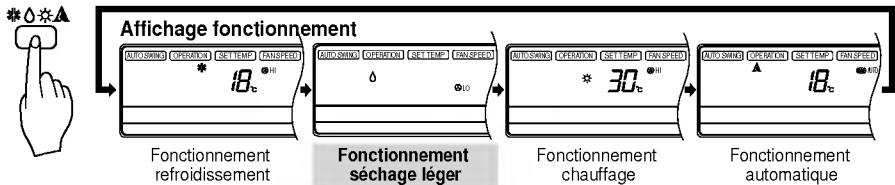

MODÈLE REFRIGÉRISSMENT

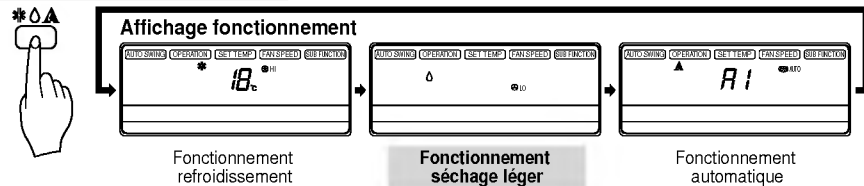

- 3** Pendant le fonctionnement séchage.

- La vitesse du ventilateur interne est automatiquement réglée sur la basse vitesse et donc vous ne pouvez pas changer la vitesse car elle est déjà réglée à la meilleure vitesse pour le fonctionnement séchage par le contrôle Micom.

3 Mode fonctionnement chauffage (uniquement modèle pompe de chaleur)

1 Appuyez sur la touche On/Off.

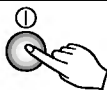

2 Sélectionnez le fonctionnement chauffage.

Appuyez sur la touche de sélection du mode de fonctionnement.

Chaque fois que vous appuyez sur cette touche, le mode de fonctionnement change dans la direction de la flèche.

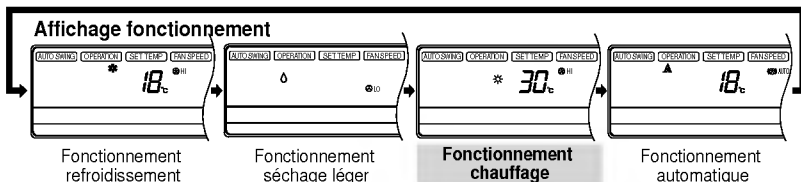

3 Réglez la température plus élevée que la température de la pièce.

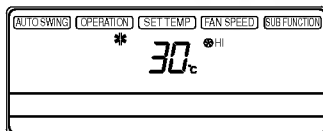

• La température peut être réglée entre 16°C et 30°C par 1°C.

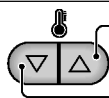

Pour augmenter la température

Pour diminuer la température

4 Réglez la vitesse du ventilateur.

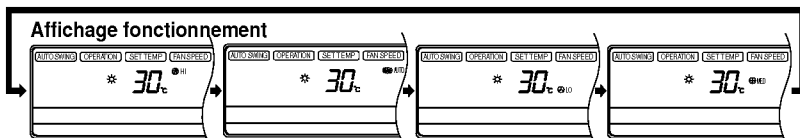

- Sélectionnez la vitesse du ventilateur en 4 étapes : élevée, automatique, basse et moyenne.
- L'affichage montre le vitesse élevée du ventilateur.
- Chaque fois que vous appuyez sur la touche, le mode vitesse du ventilateur change.

5 Le climatiseur est réglé pour le contrôle hot start afin de ne pas libérer l'air froid pendant le fonctionnement en chauffage. La télécommande indique "Preheat".

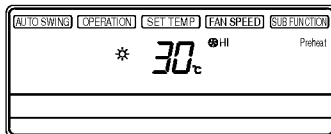

6 Si la température externe est trop basse pendant le fonctionnement chauffage, le climatiseur est réglé pour le fonctionnement de dégivrage et la télécommande indique "Defrost" (Dégivrage).

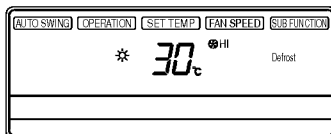

4 Mode fonctionnement automatique (modèle refroidissement)

- 1** Appuyez sur la touche On/Off.



- 2** Pour sélectionner le fonctionnement automatique, appuyez sur la touche de sélection du mode de fonctionnement.
Chaque fois que vous appuyez sur cette touche, le mode de fonctionnement change dans la direction de la flèche.

MODÈLE REFROIDISSEMENT

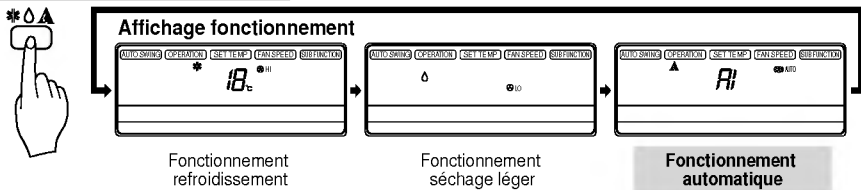

- 3** La température et la vitesse du ventilateur sont automatiquement réglées par le contrôle électronique sur la base de la température actuelle de la pièce. Si vous souhaitez changer la température réglée, fermez le volet de la télécommande et appuyez sur les touches de réglage de la température de la pièce. Si vous souhaitez plus chaud ou plus froid, vous devez appuyer plusieurs fois sur la touche (jusqu'à deux fois). La température réglée sera alors changée. La température peut être réglée dans une gamme de -2/2 par 1 niveau.

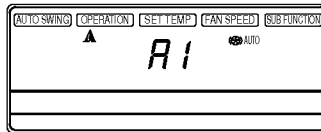

(Cette indication changera dans l'affichage mode automatique après 5 secondes)

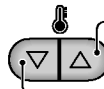
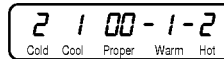

Pour augmenter la température

Pour diminuer la température

Pendant le fonctionnement automatique :

- Vous ne pouvez pas changer la vitesse du ventilateur interne. Il est déjà réglé sur Fuzzy.
- Si le système ne marche comme vous le souhaitez, vous pouvez passer manuellement à un autre mode. Le système ne passe pas automatiquement du mode refroidissement au mode chauffage, ou inversement, vous devez le réinitialiser manuellement.
- Pendant le fonctionnement automatique, en appuyant sur la touche oscillation chaos, vous faites osciller automatiquement vers le haut et vers le bas les ouvertures horizontales. Si vous souhaitez arrêter l'oscillation automatique, appuyez de nouveau sur la touche oscillation chaos.

5 Mode de fonctionnement automatique (modèle pompe de chaleur)

1 Appuyez sur la touche On/Off.



2 Pour sélectionner le **fonctionnement automatique**, appuyez sur la touche de sélection du mode de fonctionnement.

Chaque fois que vous appuyez sur cette touche, le mode de fonctionnement change dans la direction de la flèche.

MODÈLE POMPE DE CHALEUR



Affichage fonctionnement

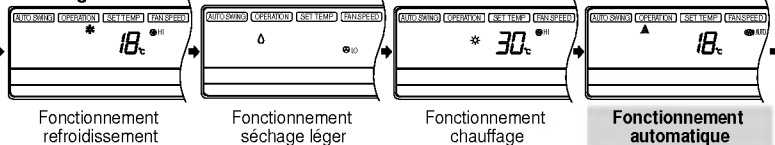

3 Le réglage de la température peut être changée quand on appuie sur la touche de réglage de la température.

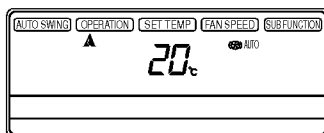

• La température peut être réglée dans une gamme 18°C à 30°C par 1°C

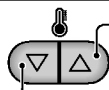

Pour augmenter la température

Pour diminuer la température

Pendant le fonctionnement automatique :

- Vous pouvez changer la vitesse du ventilateur interne.
- Le système passe automatiquement du mode refroidissement au mode chauffage, ou inversement, quand vous sélectionnez le mode fonctionnement automatique.

6 Mode fonctionnement VENTILATEUR

1 Appuyez sur la touche On/Off.



2 Appuyez sur la touche de fonctionnement VENTILATEUR.

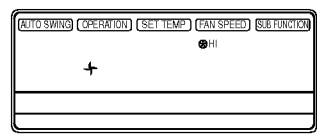

3 Chaque fois que vous appuyez sur cette touche, le mode de vitesse ventilateur change dans la direction de la flèche.

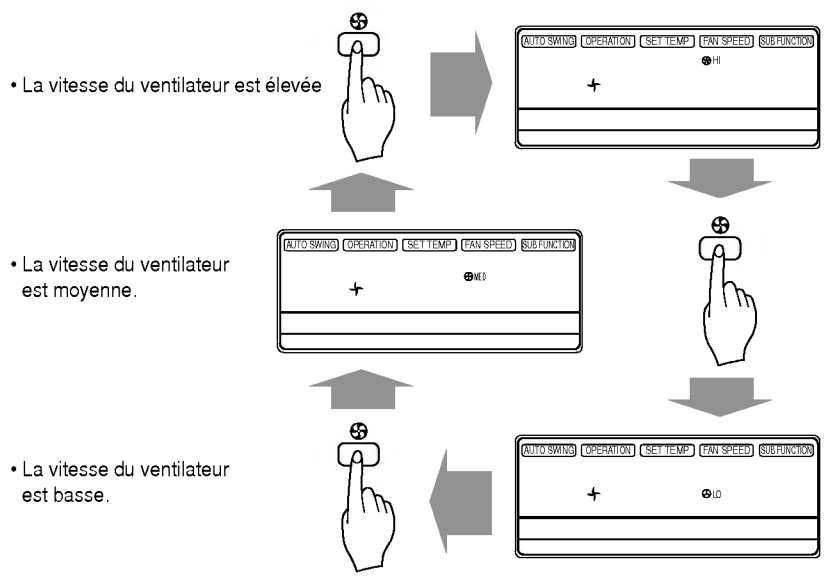

7 Mode de fonctionnement Jet Cool

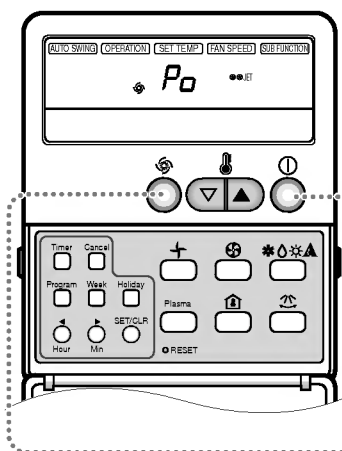

Appuyez sur la touche On/Off.
L'unité répond avec un bip.



2

Appuyez sur la touche **Jet Cool** pour faire fonctionner le mode refroidissement rapide et l'unité fonctionnera avec la vitesse super-rapide du ventilateur dans le mode refroidissement.



3

Pour annuler le mode **Jet Cool**, appuyez de nouveau sur la touche **Jet Cool** ou sur la touche vitesse du ventilateur ou sur la **touche réglage de la température** et l'unité fonctionnera avec la vitesse élevée du ventilateur en mode refroidissement.



ou



ou

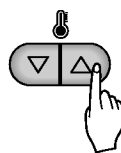

REMARQUE :

- ❑ Pendant le fonctionnement **Jet Cool**, le climatiseur commence à souffler de l'air froid à très grande vitesse en réglant automatiquement la température de la pièce à 18°C. Cette fonction est surtout utilisée en été pour refroidir le plus rapidement possible la température de la pièce.
Mais, dans le mode chauffage, la fonction **Jet Cool** n'est pas disponible.
- ❑ Pour revenir au mode normal de refroidissement depuis le mode **Jet Cool**, vous devez seulement appuyer sur la touche de sélection du mode de fonctionnement, ou bien sur la touche de sélection du volume du flux d'air ou bien sur la touche de réglage de la température ou de nouveau sur la touche **Jet Cool**.

8 Mode oscillation automatique

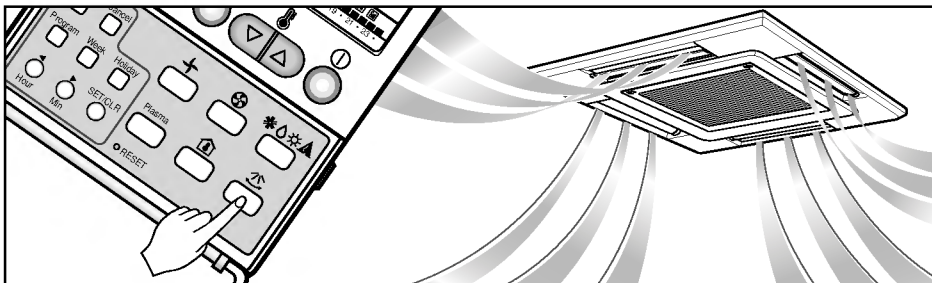

1 Appuyez sur la touche On/Off. (Confirmez l'unité en fonctionnement)



2 Appuyez sur la touche Oscillation automatique et les volets oscilleront automatiquement vers le haut et vers le bas.



3 Appuyez de nouveau sur la touche Oscillation automatique pour annuler le mode Oscillation automatique.



9 Fonction de blocage enfants

C'est la fonction qui permet d'empêcher aux enfants d'utiliser le climatiseur.

Procédure de fonctionnement

1 Pour régler la fonction blocage-enfants

Appuyez sur la touche Minuterie et sur la touche Réglage Minuterie pendant trois secondes. Ainsi, le mode de fonctionnement passe au mode blocage-enfants et "CL" s'affiche sur l'affichage de fonctionnement. Quand vous appuyez sur n'importe quelle touche, la télécommande ne passe pas au mode sélectionnée et "CL" est affiché pendant environ trois secondes. Mais la fonction Température de la pièce fonctionne malgré le mode blocage-enfants.

2 Pour annuler la fonction blocage-enfants

Appuyez sur la touche Minuterie et sur la touche Réglage Minuterie pendant trois secondes. Le mode blocage-enfants est ainsi annulé et le mode présélectionné s'affiche sur la télécommande.

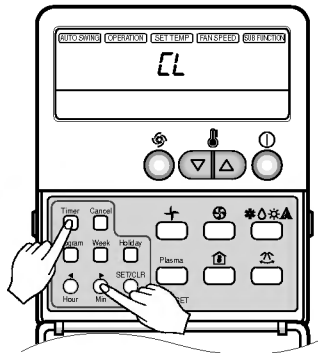

Informations d'aide

Vitesse du ventilateur et capacité de refroidissement

La capacité de refroidissement indiquée dans les spécifications est la valeur quand la vitesse du ventilateur est réglée sur élevée et la capacité sera inférieure avec la vitesse du ventilateur basse ou moyenne.

La vitesse élevée du ventilateur est recommandée quand vous souhaitez refroidir rapidement la pièce.

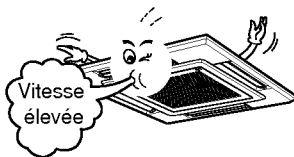

10 Fonctionnement forcé

C'est la procédure à utiliser quand on ne peut pas utiliser la télécommande.

Appuyez sur l'interrupteur tactile (fonctionnement forcé) pendant 2 secondes.

Si vous souhaitez arrêter le fonctionnement, appuyez de nouveau sur l'interrupteur tactile.

Si le courant revient après une panne de courant pendant le mode de fonctionnement forcé, les conditions de fonctionnement sont automatiquement réglés de la manière suivante :

Pendant le fonctionnement forcé, le mode initial continue.

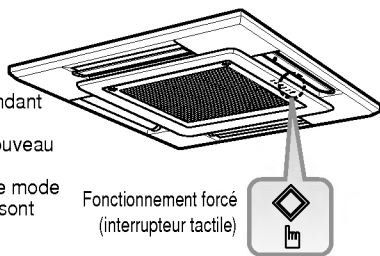

	Modèle refroidissement	Modèle pompe de chaleur	
		Temp. Pièce \geq temp. réglée -2°C	Temp. Pièce < temp. réglée -2°C
Mode de fonctionnement	Refroidissement	Refroidissement	Chauffage
Vitesse ventilateur interne	Élevée	Réglage disponible	Réglage disponible
Réglage température	22°C	Réglage disponible	Réglage disponible

11 Fonction redémarrage automatique

Si le courant revient après une panne de courant, le fonctionnement redémarrage automatique est la fonction qui permet de revenir automatiquement aux conditions de fonctionnement précédentes.

12 Bouts pour LED signe de Filtre

- 1 La lampe de signe de Filtre(LED) est allumée.
- 2 Si le LED qui indique la lampe de signe de Filtre est allumé, nettoyez le filtre.
- 3 Après nettoyer le filtre, appuyez sur le bouton de Temps et le bouton (◀) de la télécommande en même temps pendant 3 secondes.
Alors le LED de signe de Filtre sera éteint.

13 Fonctionnement de purification au PLASMA (Optionnel)

- 1 Appuyez sur la touche On/Off. L'unité répond par un bip.
- 2 Ouvrez le volet de la télécommande. Appuyez sur la touche On/Off du fonctionnement de la purification de l'air au PLASMA. Le fonctionnement commence quand vous appuyez sur cette touche et s'arrête quand vous appuyez de nouveau sur cette touche.
- 3 Réglez la vitesse du ventilateur avec le volet de la télécommande fermé. Vous pouvez sélectionner la vitesse du ventilateur en 4 étapes : basse, moyenne, élevée ou automatique. Chaque fois que vous appuyez sur la touche, la vitesse du ventilateur change.
* Le fonctionnement de purification de l'air (PLASMA) fonctionne avec le chauffage, le refroidissement ou toute autre opération.

Soin et entretien du climatiseur

Unité interne

Grille, boîtier et télécommande

- Éteignez le système avant le nettoyage. Pour nettoyer, frottez avec un chiffon souple et sec. N'utilisez pas d'eau de Javel ou de produits abrasifs.

REMARQUE :

Le câble d'alimentation doit être débranché avant de nettoyer l'unité interne.

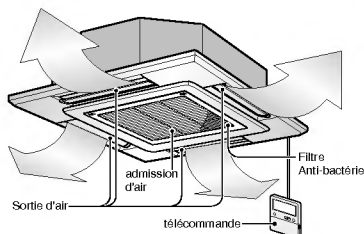

Filtres à air

Les filtres à air derrière la grille avant devraient être contrôlés et nettoyés une fois toutes les 2 semaines ou plus souvent si nécessaire.

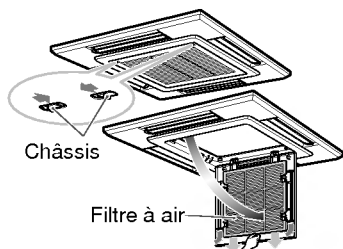

- N'utilisez jamais les produits suivants :
 - De l'eau plus chaude de 40 °C. Elle pourrait provoquer des déformations et/ou des décolorations.
 - Des substances volatiles. Elles pourraient endommager les surfaces du climatiseur.



- 1 **Enlevez les filtres à air**
 - Tenez la languette et tirez délicatement vers l'avant pour enlever le filtre.

ATTENTION

Quand le filtre à air a été enlevé, ne touchez pas les pièces métalliques de l'unité interne. Elles pourraient vous blesser.

- 2 **Nettoyez le filtre à air en utilisant un aspirateur ou lavez-le avec de l'eau**
 - S'il est très sale, lavez-le avec un détergent neutre dans de l'eau tiède.
 - Si vous utilisez de l'eau chaude (50 °C ou plus), il pourrait se déformer.
- 3 **Après l'avoir lavé avec de l'eau, séchez-le bien à l'ombre.**
 - N'exposez pas le filtre à air à la lumière solaire directe ou à la chaleur d'un feu pour le sécher.
- 4 **Installez le filtre à air**

Unité externe

Les bobines de l'échangeur de chaleur et les panel vents de l'unité externe doivent être contrôlés régulièrement. S'il est bouché par de la saleté ou de la suie, l'échangeur de chaleur et panel vents doivent être nettoyés professionnellement à la vapeur.

REMARQUE :

Des bobines sales ou bouchées réduisent l'efficacité de fonctionnement du système et causent des coûts élevés de fonctionnement.

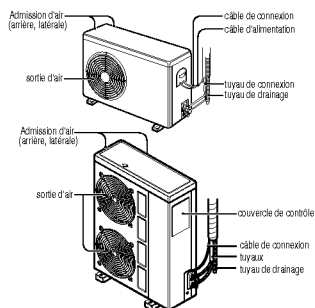

Filtere qui purifie (Pour 2HL Modèlo seulement)

Nettoyage

Le filtre PLASMA derrière les filtres à air doit être contrôlé et nettoyé tous les 3 mois ou plus souvent si nécessaire.

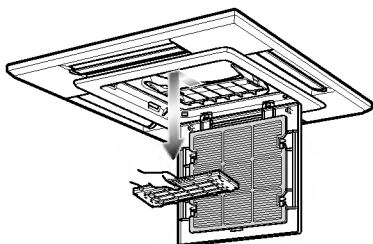

- 1 Après avoir enlevé les filtres à air, tirez délicatement vers l'avant pour enlever le filtre PLASMA.
- 2 Plongez le filtre PLASMA dans de l'eau avec un détergent neutre pendant 20-30 minutes.
- 3 Séchez le filtre PLASMA à l'ombre pendant une journée (en particulier, l'humidité doit être soigneusement éliminée sur ces pièces).
- 4 Notez les coupes des lignes de décharge électrique.
- 5 Réinstallez le filtre PLASMA à sa place.



Ne touchez pas ce filtre PLASMA pendant 10 secondes après avoir ouvert la grille interne, cela pourrait provoquer un choc électrique.

Remplacement

• Période d'utilisation recommandée : Environ 2 ans

- 1 Ouvrez le panneau avant et enlevez les filtres à air.
- 4 Mettez de nouveaux filtres de purification de l'air.

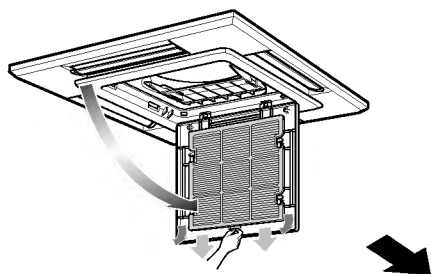

- 2 Enlevez les filtres de purification de l'air
- 3 Remettez les filtres à air et fermez le panneau avant.

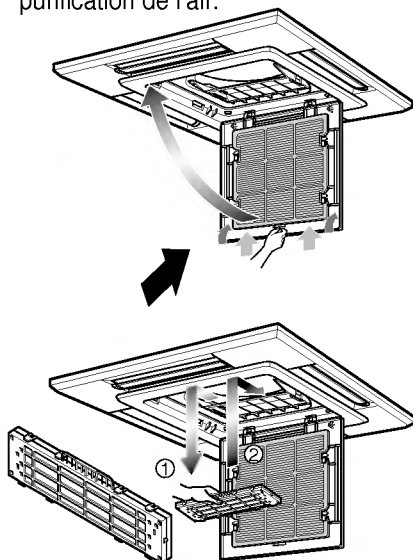

Quand le climatiseur ne sera pas utilisé pendant longtemps

Quand il ne sera pas utilisé pendant longtemps

- 1** Faites fonctionner le climatiseur avec les réglages suivants pendant 2 ou 3 heures.
 - Type de fonctionnement : mode fonctionnement ventilateur (voir page 16)
 - Cela sèche les mécanismes internes.

- 2** Coupez le rupteur



Coupez le rupteur quand le climatiseur ne sera pas utilisé pendant longtemps.

De la saleté pourrait se recueillir et provoquer un incendie.

Information d'aide

Les filtres à air et votre facture d'électricité. Si les filtres à air sont bouchés par de la poussière, la capacité de refroidissement chute et 6% de l'électricité utilisée pour faire fonctionner le climatiseur est perdue.

Quand le climatiseur doit être de nouveau utilisé

- 1** Nettoyez le filtre à air et installez-le dans l'unité interne.
(Voir page 20 pour le nettoyage)
- 2** Contrôlez que les ouvertures d'entrée et de sortie de l'air des unités interne et externe ne sont pas bloquées.
- 3** Contrôlez que le câble de terre est branché correctement. Il doit être branché à l'unité interne.

Ne refroidissez pas trop la pièce

Ce n'est pas bon pour la santé et ça consomme de l'électricité.

Assurez-vous que les portes et les fenêtres soient bien fermées.

Évitez d'ouvrir trop souvent les portes et les fenêtres pour conserver l'air froid dans la pièce.

Gardez

Ne laissez pas la lumière solaire directe entrer dans la pièce quand le climatiseur est en marche.

Nettoyez régulièrement le filtre à air

Les blocages du filtre à air réduisent le flux d'air et diminuent les effets de refroidissement et déshumidification. Nettoyez au moins une fois toutes les deux semaines.

Conservez la température de la pièce uniforme

Régalez la direction horizontale et verticale du flux d'air pour assurer une distribution uniforme de la température dans la pièce.

Ventilez la pièce de temps en temps

Puisque les fenêtres restent fermées, c'est une bonne idée de les ouvrir et de ventiler la pièce de temps en temps.

Avant d'appeler l'assistance



Les astuces de recherche des problèmes font économiser du temps et de l'argent !

Regardez d'abord le tableau ci-dessous avant de demander des réparations... Si le mauvais fonctionnement persiste, contactez SVP votre revendeur.

<p>Le climatiseur ne marche pas</p>	<p>Il y a une odeur particulière dans la pièce</p>	<p>Il semble que la condensation coule du climatiseur</p>	<p>Le climatiseur ne marche pas pendant environ 3 minutes après le redémarrage</p>
<ul style="list-style-type: none"> • Avez-vous fait une erreur dans le fonctionnement de la minuterie ? • Le fusible a-t-il brûlé ou le coupe-circuit 	<ul style="list-style-type: none"> * Contrôlez qu'il n'y ait pas d'odeur d'humidité provenant des murs, des tapis, des meubles ou des vêtements qui se trouvent dans la pièce. 	<ul style="list-style-type: none"> * La condensation se produit quand le flux d'air provenant du climatiseur refroidit l'air chaud de la pièce. 	<ul style="list-style-type: none"> • C'est le système de protection du mécanisme. • Attendez environ trois minutes et le climatiseur se mettra en marche.
<p>Il ne refroidit pas ou ne chauffe pas véritablement</p>	<p>Le fonctionnement du climatiseur est bruyant</p>	<p>On entend un son de craquement</p>	<p>L'affichage de la télécommande est faible ou n'affiche rien</p>
<ul style="list-style-type: none"> • Le filtre à air est-il sale? Voir les instructions sur le nettoyage du filtre à air. • La pièce pourrait être très chaude au moment d'allumer le climatiseur. Attendez un peu de temps pour la laisser refroidir. • La température a-t-elle été correctement réglée? • Les ouvertures d'entrée et de sortie de l'air de l'unité interne sont-elles bouchées ? 	<ul style="list-style-type: none"> • Pour un bruit comme de l'eau qui coule. <ul style="list-style-type: none"> - C'est le son du flux de fréon à l'intérieur de l'unité. • Pour un bruit comme de l'air comprimé libéré dans l'atmosphère. <ul style="list-style-type: none"> - C'est le son de l'eau en train d'être déshumidifiée à l'intérieur de l'appareil. 	<ul style="list-style-type: none"> • Le bruit est provoqué par l'expansion/rétrécissement du panneau avant, etc., provoqué par les changements de température. <p>La lampe de signe de Filtre(LED) est allumée.</p> <ul style="list-style-type: none"> • Après nettoyer le filtre, appuyez sur le bouton de Temps et le bouton (◀) de la télécommande en même temps pendant 3 secondes. 	<ul style="list-style-type: none"> • les piles sont-elles introduites dans les directions (+) et (-) opposées ?

REMARQUE :

RÉSISTANCE A L'EAU : L'unité externe de l'appareil est RÉSISTANTE A L'EAU.

L'unité interne n'est pas résistante à l'eau et ne doit pas être exposée à l'eau.

Note

A large rectangular area with rounded corners, containing numerous horizontal dashed lines for writing notes.