

# CONDITIONNEUR D'AIR (Installation séparée du type montée sur paro) **Manuel de l'utilisateur**

Avant d'utiliser votre conditionneur d'air, lisez attentivement ce manuel et gardez-le pour toute référence future.

FRANÇAIS

**Avant son installation, ce conditionneur d'air doit être soumis à l'approbation de l'entreprise qui fournit l'électricité (Norme EN 60555-3).**

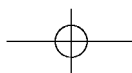

## PRECAUTIONS DE SECURITE

**PRECAUTIONS DE SECURITE**

|  |   |
|--|---|
| Précautions d'installation .....             | 3 |
| Précautions dans pendant l'utilisation ..... | 4 |

## INSTRUCTIONS D'UTILISATION

**INSTRUCTIONS D'UTILISATION**

|  |    |
|--|----|
| Le système de Télécommande .....       | 7  |
| Sélection du mode d'utilisation .....  | 10 |
| Caractéristiques supplémentaires ..... | 15 |

## SOIN ET ENTRETIEN

**SOIN ET ENTRETIEN**

|                                      |    |
|--------------------------------------|----|
| Soin et entretien .....              | 19 |
| Suggestions pour l'utilisation ..... | 22 |

## SUGGESTIONS POUR TROUVER LES PROBLEMES

**SUGGESTIONS POUR TROUVER LES PROBLEMES**

|                                    |    |
|------------------------------------|----|
| Avant d'appeler l'assistance ..... | 23 |
|------------------------------------|----|

**POUR VOS ARCHIVES**

Notez le numéro de modèle et de série des unités internes et externes.

|  |        |
|--|--------|
| Modèle interne #   | série# |
| Modèle externe #   | série# |
| Vous pouvez trouver ces numéros sur le côté de chaque unité. |        |
| Nom du revendeur   |        |
| Date d'achat   |        |

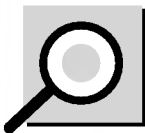
**LISEZ CE MANUEL**

- A l'intérieur vous trouverez de nombreux conseils utiles pour utiliser et maintenir votre conditionneur d'air en condition optimale. Si vous l'utilisez avec attention, vous pourrez économiser beaucoup de temps et d'argent au cours de la vie de votre conditionneur.
- Dans le tableau pour les conseils sur les pannes, vous trouverez la réponse à de nombreux problèmes communs. Si vous examinez d'abord ce tableau, vous pourriez éviter d'appeler l'assistance.

**ATTENTION**

- **Contactez un technicien autorisé pour l'entretien et la réparation de ce groupe.**
- **Contactez un installateur pour l'installation de ce groupe.**
- **Cet équipement n'a pas été étudié pour être utilisé par des enfants ou des personnes infirmes, sans supervision.**
- **Contrôlez les enfants pour vous assurez qu'ils ne jouent pas avec cet équipement.**

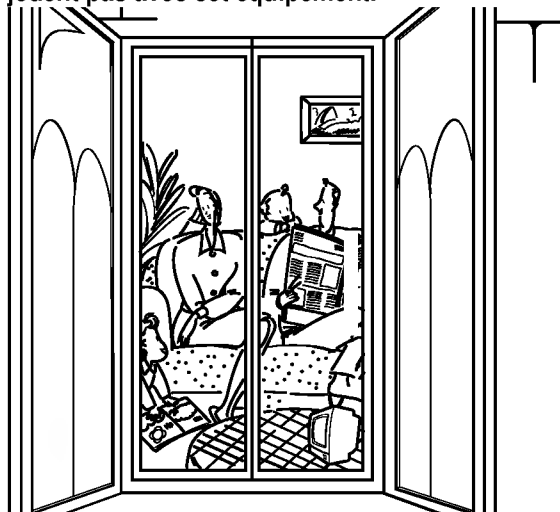

# IMPORTANTES PRECAUTIONS DE SECURITE

## LISEZ TOUTES LES INSTRUCTIONS AVANT L'UTILISATION

Pour éviter des lésions à l'utilisateur ou à des tiers et des dommages matériels à la propriété, il faut suivre les instructions suivantes.

- Une utilisation incorrecte due à l'ignorance des instructions peut causer des dommages ou des lésions dont l'importance est classée dans les indications suivantes.



**DANGER** : Ce symbole indique la possibilité de lésions graves ou mortelles.



**ATTENTION** : Ce symbole indique la possibilité de lésions ou de dommages à la propriété.

- Le sens des symboles utilisés dans ce manuel est reporté ci-dessous.



**Assurez-vous que cela ne soit pas fait.**



**Assurez-vous que les instructions soient suivies.**

### Précautions d'installation



**DANGER**

- **N'installez pas ou n'enlevez pas le groupe tout seul.**

- Une installation incorrecte peut causer des fuites d'eau, des décharges électriques ou des incendies. S'il vous plaît, consultez un revendeur autorisé ou un spécialiste pour l'installation. Nous vous prions de prendre note que les dommages dérivant d'une installation incorrecte ne sont pas couverts par la garantie.
- Le groupe doit être installé dans un emplacement accessible facilement. Des frais supplémentaires dus à la location d'équipements spéciaux pour l'entretien du groupe seront à la charge du client.



**ATTENTION**

**S'il vous plaît, pendant l'installation il faut suivre les points suivants :**

- **Le conditionneur d'air doit avoir une mise à terre.**



Si la mise à terre n'est pas parfaite, on peut prendre des décharges électriques.

- **Ne pas installer l'unité dans un lieu où il pourrait se produire des fuites de gaz et/ou d'atmosphère explosive.**



En cas de fuite de gaz et si le gaz s'accumule, des incendies peuvent éclater dans le groupe.

- **Assurez-vous que les tuyaux de vidange soient bien branchés.**



S'ils ne sont pas bien branchés, des fuites d'eau peuvent se produire avec des dommages pour les meubles, etc.

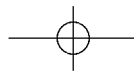

## Précautions pendant l'utilisation

**DANGER**

Branchez la fiche d'alimentation dans la prise de manière correcte.

- En cas contraire, il pourrait se vérifier des chocs électriques ou des incendies créés par la chaleur.

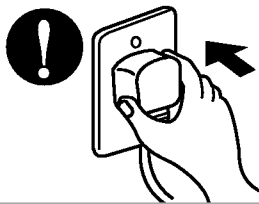

N'allumez pas ou n'éteignez pas le groupe en branchant ou en débranchant la prise d'alimentation.

- Peut provoquer des décharges électriques ou des incendies à cause de la création de chaleur.

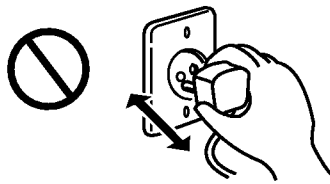

Ne pas endommager ou ne pas utiliser un câble d'alimentation différent de celui qui est spécifié.

- Peut provoquer des décharges électriques.
- Si le câble d'alimentation est endommagé, pour éviter tout danger, il doit être remplacé par le fabricant ou un agent autorisé ou par du personnel qualifié.

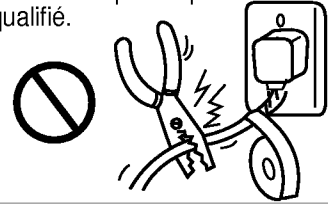

Ne modifiez pas la longueur du câble d'alimentation ou ne mettez pas la fiche dans une prise avec d'autres dispositifs.

- Peut provoquer des décharges électriques ou des incendies à cause de la création de chaleur.

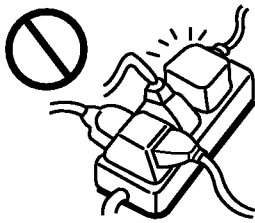

Ne pas utiliser avec les mains mouillées.

- Peut provoquer des décharges électriques.



N'introduisez aucun objet dans les prises d'entrée et de sortie de l'air.

- Le ventilateur tournant à grande vitesse, cela peut provoquer des lésions ou des dommages à l'unité.

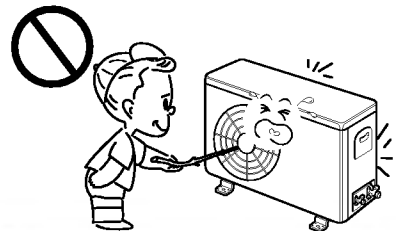

N'exposez pas votre corps directement à l'air froid pendant une longue période.

- Cela peut provoquer des dommages à votre santé.

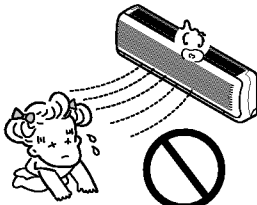

Si des anomalies se vérifient (odeur de brûlé, etc.), éteignez le conditionneur d'air et débranchez la prise d'alimentation ou éteignez l'interrupteur automatique.

- Si l'unité continue à fonctionner en conditions anormales, il peut se vérifier des incendies, des dommages, etc. Dans ce cas, contactez votre revendeur.

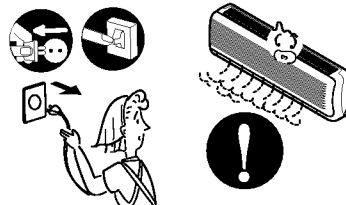

Les réparations ou un déplacement de l'unité ne doivent pas être effectués par le client.

- Si ces opérations sont effectuées de manière incorrecte, il peut se vérifier des incendies, des décharges électriques, des lésions, des fuites d'eau, etc. Consultez le revendeur.

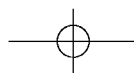
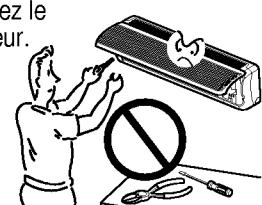

**ATTENTION**

Quand il faut enlever le filtre à air, ne touchez pas les parties métalliques du groupe interne.

- Peut provoquer des lésions.
- L'alimentation doit être débranchée.

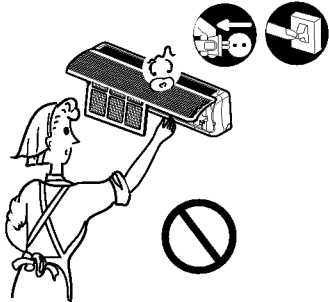

Ne nettoyez pas le conditionneur avec de l'eau.

- L'eau peut pénétrer dans le groupe et diminuer l'isolation. Peut provoquer des décharges électriques.

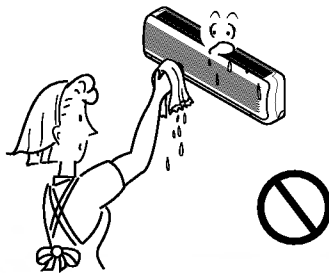

Ventilez bien quand il est utilisé avec un poêle.

- Il peut se vérifier une carence d'oxygène.

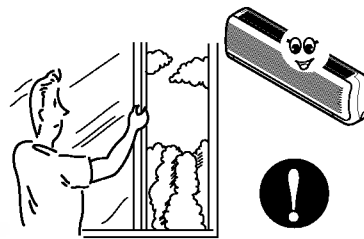

Quand l'unité doit être nettoyée, éteignez et débranchez l'interrupteur automatique.

- Le ventilateur tournant à vitesse élevée pendant le fonctionnement, cela peut provoquer des lésions.

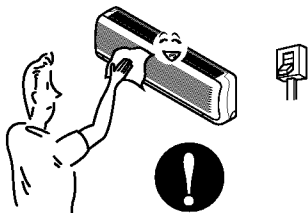

Ne mettez pas les animaux domestiques ou des plantes sous le flux d'air direct du conditionneur.

- Peut provoquer des lésions à l'animal domestique ou endommager les plantes.

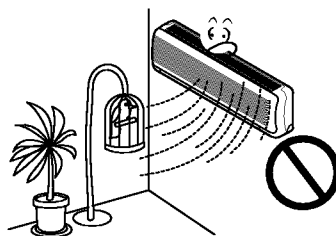

Ne l'utilisez pas pour des raisons particulières.

- N'utilisez pas le conditionneur pour la conservation de dispositifs de précision, d'aliments, d'animaux, de plantes ou d'objets d'art. Peut provoquer des détériorations de qualité.

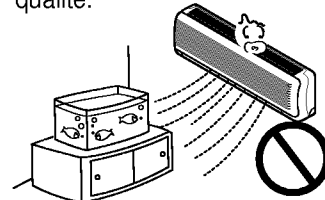

N'utilisez pas les interrupteurs avec les mains mouillées.

- Peut provoquer des décharges électriques.

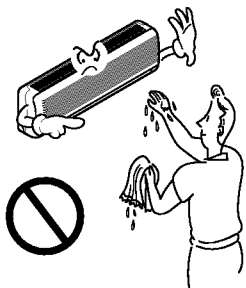

N'utilisez pas d'insecticide ou de spray inflammables.

- Peut provoquer des incendies ou déformer l'armoire.

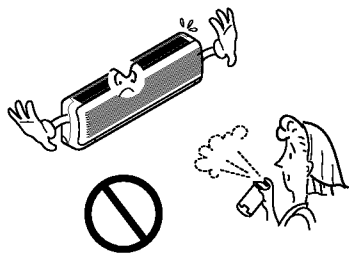

Ne mettez pas un poêle directement sous le flux direct de l'air.

- Peut avoir des effets négatifs sur la combustion.

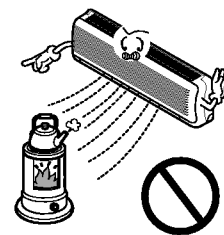

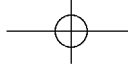

**PRECAUTIONS DE SECURITE**

**INSTRUCTIONS D'UTILISATION**

**SOIN ET ENTRETIEN**

**SUGGESTIONS POUR TROUVER LES PROBLEMES**

**ATTENTION**

Quand l'unité n'est pas utilisée pendant une longue période, débranchez l'interrupteur automatique.

- Dans le cas contraire, il peut y avoir des accumulations de saleté et cela pourrait provoquer des incendies.

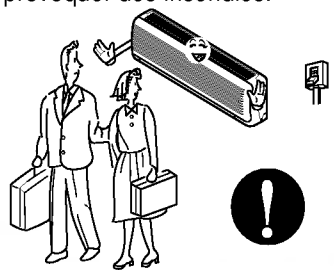

N'utilisez pas l'unité pendant une période prolongée dans une pièce très humide, par exemple en laissant une porte ou une fenêtre ouverte.

- Dans le mode réfrigération, si utilisé dans une pièce avec un taux d'humidité très élevé (80%RH ou plus) pendant longtemps, l'eau de condensation dans le conditionneur peut s'égoutter et gâcher les meubles, etc.

Ne montez pas sur l'unité interne ou externe et ne mettez aucun objet dessus.

- L'objet pourrait provoquer des lésions en tombant ou vous pourriez tomber.

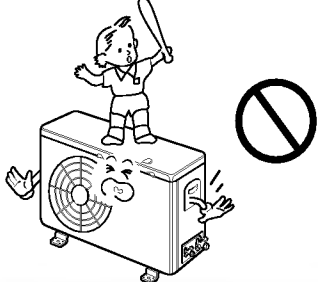

Ne montez pas sur un tabouret instable pour le nettoyage et/ou l'entretien du conditionneur.

- Vous pourriez vous procurer des lésions, par exemple en tombant par terre.



Ne laissez pas l'unité sur un support d'installation endommagé.

- L'unité pourrait tomber par terre et provoquer des lésions.

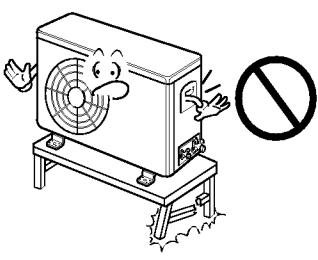

Ne mettez jamais les mains à travers les ailettes des prises d'air quand le conditionneur est en marche.

- L'échangeur de chaleur peut provoquer des lésions.

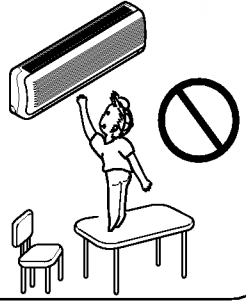

**POUR L'INSTALLATION**

**DANGER**

- Consultez votre revendeur pour l'installation du conditionneur.

**ATTENTION**

Installer un rupteur automatique de terre selon l'endroit où se fait l'installation.(endroits humides, etc.)

- Si le rupteur automatique de terre n'est pas installé, il est possible de prendre des décharges électriques.

Ne pas installer l'unité là où peuvent se vérifier des fuites de gaz.

- S'il y a des fuites de gaz et si celui-ci se concentre autour du conditionneur, cela peut provoquer des explosions.

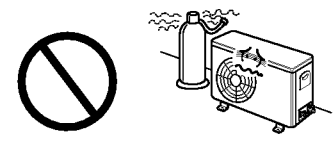

L'eau de condensation doit être complètement absorbée.

- Si le conduit de drainage est incomplet, il se peut que l'eau coule du groupe. Cela peut mouiller et endommager les meubles. .

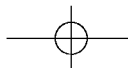
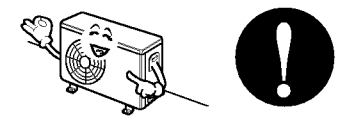

# LE SYSTEME DE TELECOMMANDE

la télécommande transmet des signaux au système.



## CARACTERISTIQUES DE LA TELECOMMANDE AVEC LE VOILET OUVERT

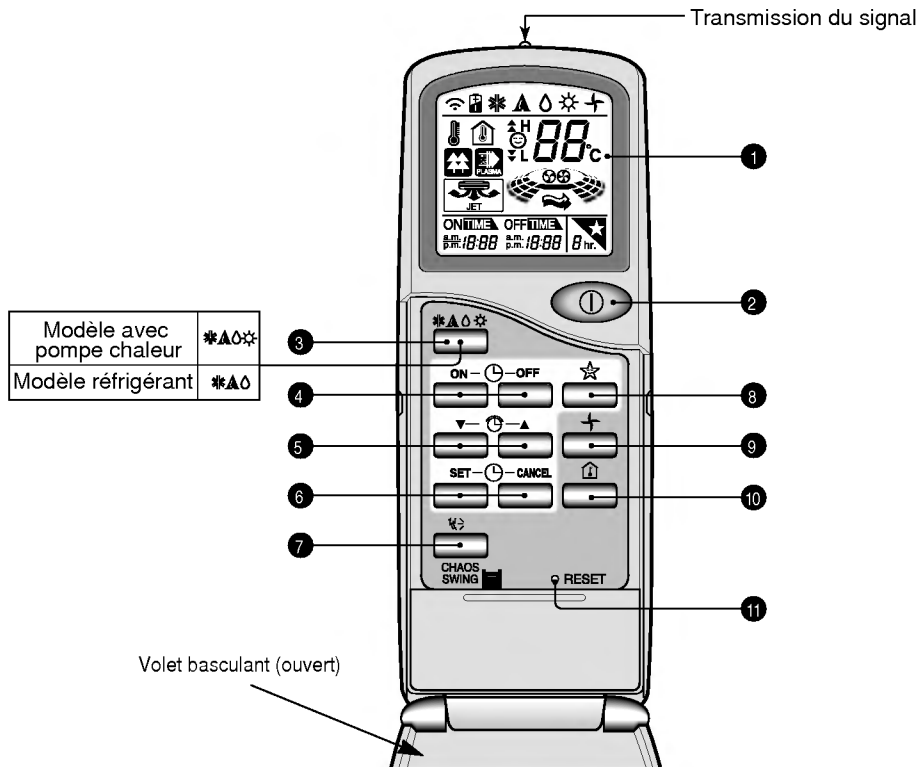

- 1 VISUALISATION DU FONCTIONNEMENT.**  
Visualise les conditions de fonctionnement.
- 2 BOUTON DE MISE EN MARCHE/ARRET**  
Le groupe se met en marche quand on appuie sur ce bouton et il s'arrête quand on appuie de nouveau sur ce bouton.
- 3 BOUTON POUR LE CHOIX DU MODE D'UTILISATION**  
S'utilise pour sélectionner le mode d'utilisation (voir la page 8).
- 4 BOUTONS TEMPORISATEUR ALLUME/ETEINT**  
Utilisés pour introduire les temps de mise en marche et d'arrêt.
- 5 BOUTONS DE REG...GLAGE DU TEMPS**  
Utilisé pour régler les temps de fonctionnement.
- 6 BOUTONS DE REGLAGE/EFFAÇAGE TEMPORISATEUR**  
Utilisés pour introduire les temps de fonctionnement désirés et pour effacer le fonctionnement du temporisateur.
- 7 BOUTON OSCILLATION CHAOS**  
Utilisé pour mettre en marche et arrêter le mouvement des fissures de ventilation et pour introduire la direction choisie du flux d'air.
- 8 BOUTON MODE AUTOMATIQUE SOMMEIL**  
Utilisé pour introduire le fonctionnement automatique mode économie.
- 9 BOUTON POUR LA CIRCULATION DE L'AIR**  
S'utilise pour faire circuler l'air de la pièce sans réchauffer ou refroidir. (allume et éteint le ventilateur interne).
- 10 BOUTON DE CONTRÔLE DE LA TEMPÉRATURE DE LA PIÈCE**  
S'utilise pour contrôler la température de la pièce.
- 11 BOUTON MISE A ZERO**  
Utilisé avant d'introduire de nouveau le temps ou après avoir remplacé les piles.

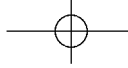

PRECAUTIONS DE SECURITE

INSTRUCTIONS D'UTILISATION

SOIN ET ENTRETIEN

SUGGESTIONS POUR TROUVER LES PROBLEMES



## Caractéristiques de la télécommande - volet fermé

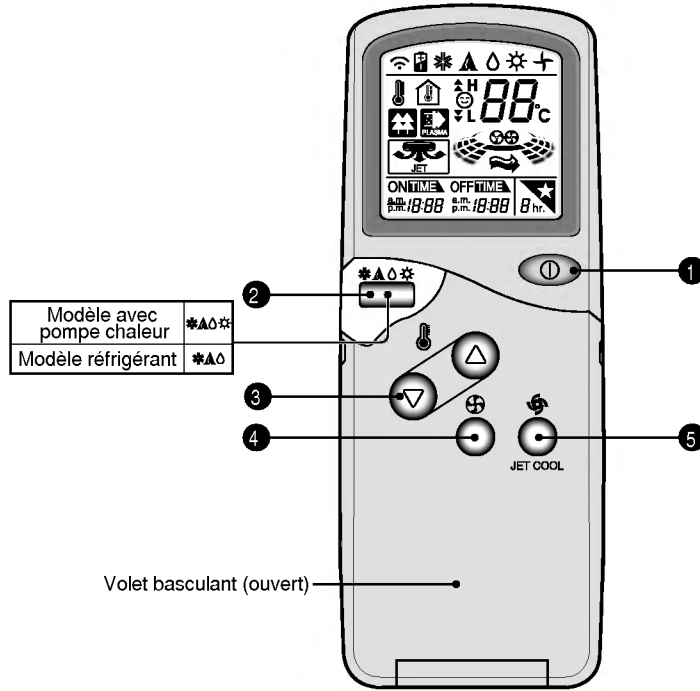

- 1 BOUTON DE MISE EN MARCHÉ/ARRÊT**  
 Le groupe se met en marche quand on appuie sur ce bouton et il s'arrête quand on appuie de nouveau sur ce bouton.
- 2 Bouton pour le choix du mode d'utilisation**  
 S'utilise pour sélectionner le mode d'utilisation.
- 3 BOUTONS REGLAGE TEMPERATURE DE LA PIECE**  
 Utilisé pour sélectionner la température de la pièce.
- 4 SELECTEUR VITESSE VENTILATEUR INTERNE**  
 Utilisé pour sélectionner la vitesse du ventilateur sur quatre vitesses: basse, moyenne, élevée ou CHAOS.
- 5 REFROIDISSEMENT A JET**  
 Utilisé pour mettre en marche ou arrêter le refroidissement rapide. (Le refroidissement rapide a le ventilateur en fonction à très haute vitesse dans le mode réfrigérant).

### Mode d'utilisation

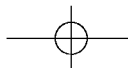
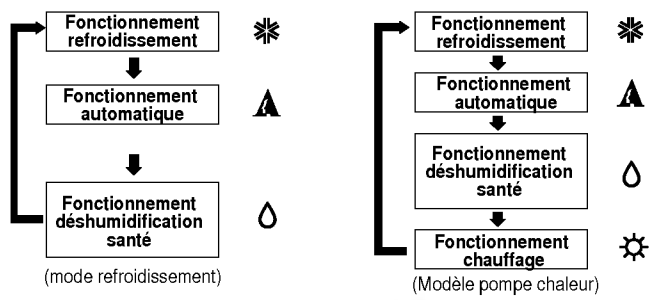



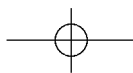

## La télécommande sur l'installation

### Conservation et conseils pour l'utilisation de la télécommande

- La télécommande peut être conservée à l'intérieur du système monté sur la paroi (exception faite pour les modèles 7K, 9K).

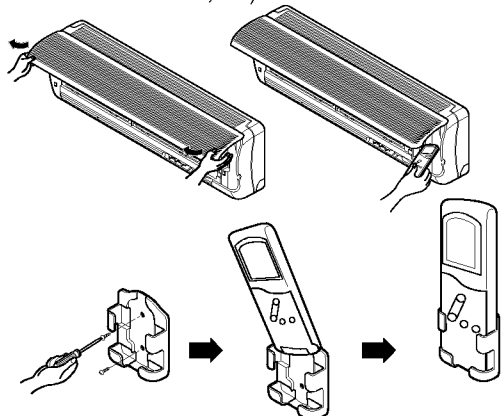

- Pour mettre en marche le conditionneur d'air de la pièce, pointez la télécommande sur le récepteur du signal.
- La télécommande fonctionne avec le conditionneur d'air jusqu'à une distance de 7 m.

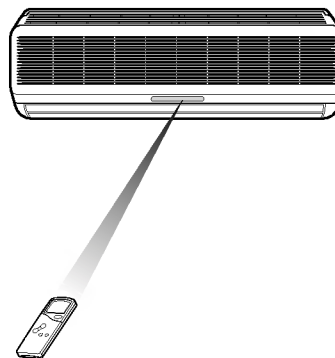

### Comment mettre les piles

- 1 Enlevez le couvercle des piles en le tirant dans la direction indiquée par la flèche.
- 2 Mettez les nouvelles piles en vous assurant que les pôles (+) et (-) des piles soient dans la direction correcte.
- 3 Refermez le couvercle en le faisant glisser dans sa position.

#### Remarques

- Utilisez des piles AAA (1.5 Volt). N'utilisez pas de piles rechargeables.
- Enlevez les piles de la télécommande si vous prévoyez de ne pas utiliser le système pendant longtemps.



### A l'intérieur du système interne.

#### Fonctionnement de l'interrupteur coulissant (voir page 17).

**FORCED OPERATION (Fonctionnement manuel):** c'est la méthode utilisée quand on ne peut pas utiliser la télécommande.

**AUTO RESTART (Nouvelle mise en marche automatique):** si le courant revient après une interruption, le conditionneur fonctionnera dans le mode "Nouvelle mise en marche automatique". Cette fonction remet automatiquement le conditionneur dans les conditions de fonctionnement précédentes.

**REMOTE CONTROL (Télécommande):** Si vous ne voulez pas utiliser le Fonctionnement de Nouvelle mise en marche automatique.

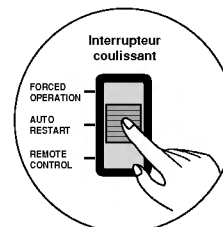

### Récepteur signal

Reçoit le signal de la télécommande. (Le son de réception du signal est de deux bip courts et un long).

### Voyants lumineux de fonctionnement

- Ⓛ Allumé/Eteint : S'allume pendant le fonctionnement du système.
- ☆ Mode Economie : S'allume pendant le fonctionnement en Mode Economie.
- ⌚ Temporisateur : S'allume pendant le fonctionnement dans le mode Temporisateur.
- ✱ 0 Mode Dégel : S'allume pendant le fonctionnement dans le mode Dégel, ou avec le zfonctionnement Mise en marche à chaud (uniquement le modèle avec la pompe chaleur).

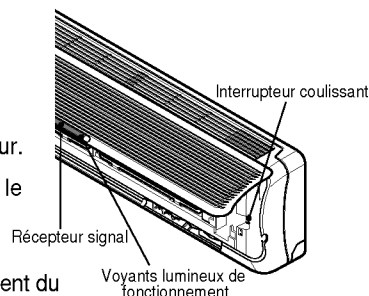

**OUT DOOR**

EXTERNE : Fonctionnement unité externe : S'allume pendant le fonctionnement du groupe externe (Uniquement le modèle réfrigérant).

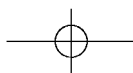

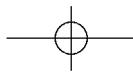

PRECAUTIONS DE SECURITE

INSTRUCTIONS D'UTILISATION

SOIN ET ENTRETIEN

SUGGESTIONS POUR TROUVER LES PROBLEMES

## Comment utiliser le bouton de sélection Mode Opération



### Opération de réfrigération

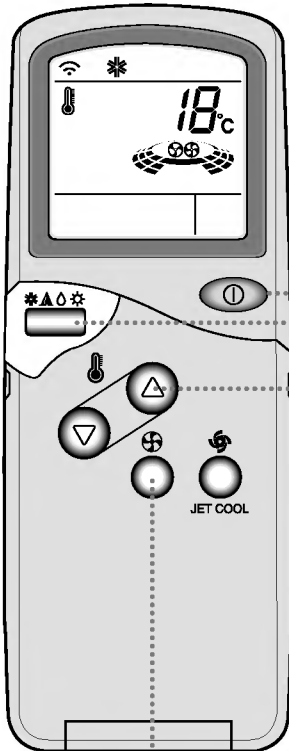

- 1 Appuyez sur le bouton Marche/Arrêt. Le groupe répond avec un bip.



- 2 Ouvrir volet sur la télécommande. Pour sélectionner l'opération de réfrigération, appuyer sur le bouton Sélection Mode Opération. Chaque fois que l'on appuie sur le bouton, le mode opération se déplace dans la direction de la flèche.

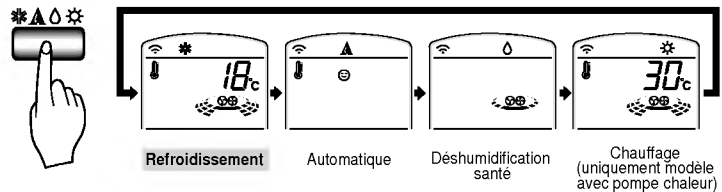

- 3 Fermez la télécommande. Introduire une température plus basse que celle de la pièce. La température peut être réglée avec une excursion de 18°C à 30°C avec des augmentations de 1°C.

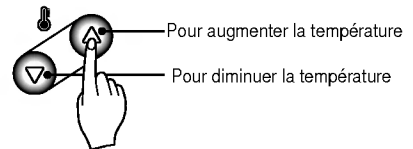

- 4 Introduisez de nouveau la vitesse du ventilateur avec la télécommande encore fermée. On peut sélectionner une des quatre vitesse du ventilateur, basse, moyenne, élevée ou CHAOS. Chaque fois que l'on appuie sur le bouton, la vitesse du ventilateur passe au niveau successif.

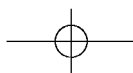
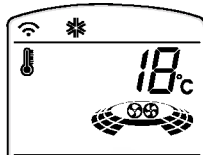

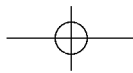

## Opération automatique

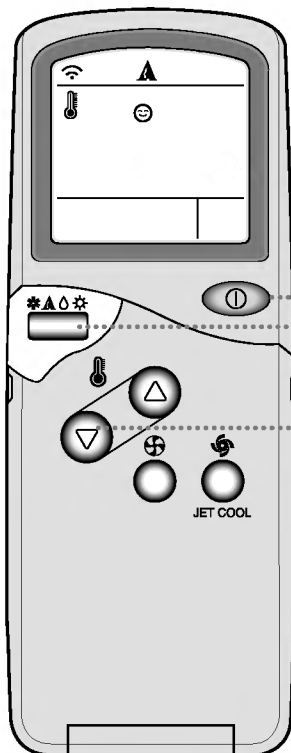

- 1** Appuyez sur le bouton Marche/Arrêt. Le groupe répond avec un bip.



- 2** Ouvrir volet sur la télécommande. Pour sélectionner l'**opération automatique**, appuyer sur le bouton Sélection Mode Opération. Chaque fois que l'on appuie sur le bouton, le mode opération se déplace dans la direction de la flèche.

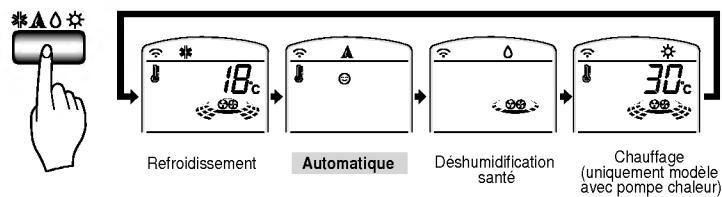

- 3** La température et la vitesse du ventilateur sont réglés automatiquement par les contrôles électroniques basés sur la température actuelle de la pièce. Si vous désirez modifier la température, fermez la télécommande et appuyez sur les touches de Réglage Température Pièce. Plus vous sentez la chaleur ou le froid, et plus de fois vous devrez appuyer (jusqu'à deux fois) sur la touche. La température introduite sera modifiée automatiquement.

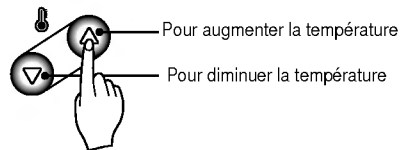
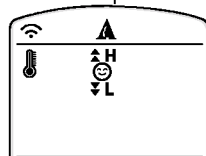

Pour augmenter la température

Pour diminuer la température

### Pendant le fonctionnement automatique :

- ❑ On ne peut pas modifier la vitesse du ventilateur interne. Elle a déjà été réglée par la règle Fuzzy.
- ❑ Si l'installation ne fonctionne pas de manière satisfaisante, passez manuellement à un autre mode. L'installation ne passera pas automatiquement du mode réfrigérant au mode chauffage, ou inversement, ce passage doit être effectué manuellement.
- ❑ Pendant le fonctionnement automatique, si vous appuyez sur la touche de Marche/Arrêt de la direction du flux d'air, les fissures horizontales oscillent automatiquement vers le haut et vers le bas. Si vous voulez arrêter l'oscillation automatique, appuyez de nouveau sur le bouton Marche/Arrêt direction flux d'air.

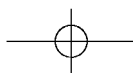

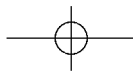

## Fonctionnement déshumidification santé

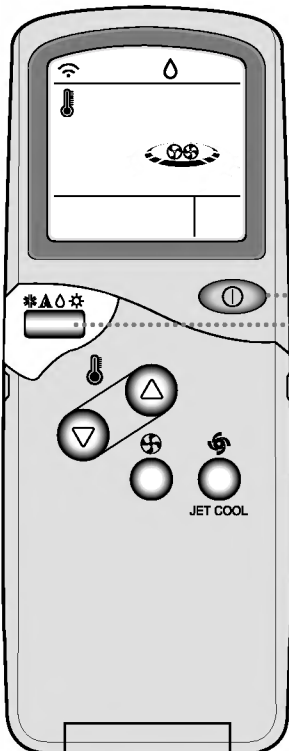

- 1 Appuyez sur le bouton Marche/Arrêt. Le groupe répond avec un bip.



- 2 Ouvrir volet sur la télécommande. Pour sélectionner **Fonctionnement déshumidification santé**, appuyer sur le bouton Sélection Mode Opération. Chaque fois que l'on appuie sur le bouton, le mode opération se déplace dans la direction de la flèche.

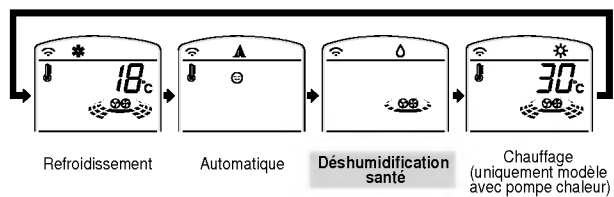

### Pendant le fonctionnement déshumidification santé :

- Quand vous sélectionnez le mode déshumidification santé avec le bouton sélecteur, le conditionneur d'air commence le fonctionnement dans le mode déshumidification, en réglant automatiquement la température de la pièce et le volume du flux d'air aux conditions optimales pour la déshumidification basées sur la température de la pièce correctement relevée. De toute façon, dans ce cas, la température introduite n'est pas affichée sur la télécommande et on ne peut pas contrôler la température de la pièce.
- Dans la fonction de déshumidification santé, le volume du flux d'air est introduit automatiquement par l'algorithme d'optimisation qui correspond à l'état de la température ambiante courante et rend les conditions optimales pour la santé et confortables même quand la saison est très humide.

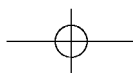

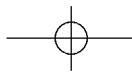

## Opération réchauffement (seulement le modèle avec pompe chaleur)

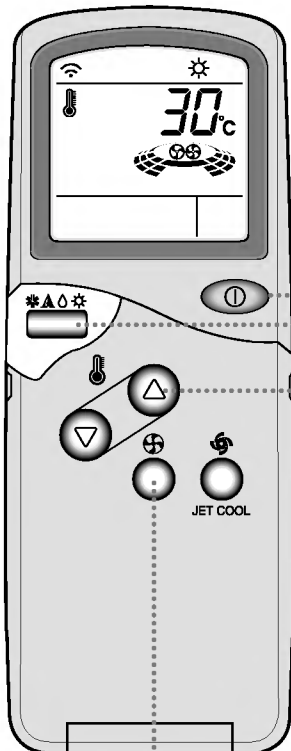

- 1** Appuyez sur le bouton Marche/Arrêt. Le groupe répond avec un bip.



- 2** Ouvrir volet sur la télécommande. Pour sélectionner l'**opération réchauffement**, appuyer sur le bouton Sélection Mode Opération. Chaque fois que l'on appuie sur le bouton, le mode opération se déplace dans la direction de la flèche.

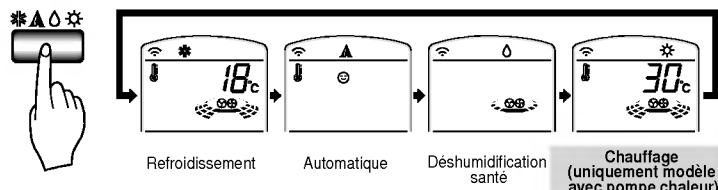

- 3** Fonctionnement réfrigération à jet. Introduire une température plus basse que celle de la pièce. La température peut être réglée avec une excursion de 16°C à 30°C avec des augmentations de 1°C.

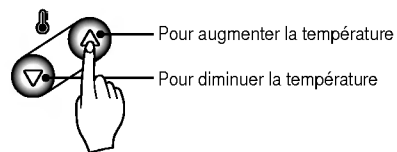

- 4** Introduisez de nouveau la vitesse du ventilateur avec la télécommande encore fermée. On peut sélectionner une des quatre vitesse du ventilateur, basse, moyenne, élevée ou CHAOS. Chaque fois que l'on appuie sur le bouton, la vitesse du ventilateur passe au niveau successif.

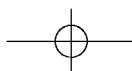

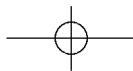

## Fonctionnement réfrigération à jet

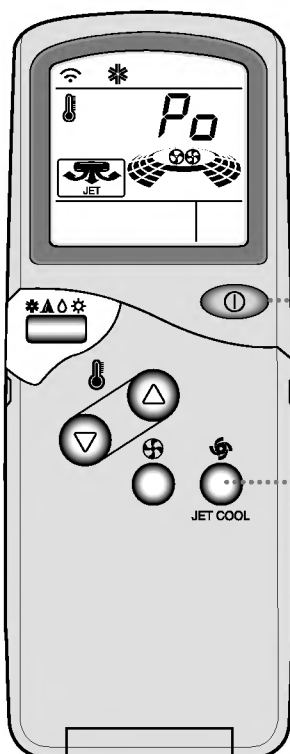

- 1 Appuyez sur le bouton Marche/Arrêt. Le groupe répond avec un bip.



- 2 Appuyez sur le bouton **Réfrigération à Jet** pour activer le mode réfrigération super rapide et le groupe fonctionnera avec le ventilateur activé à grande vitesse pendant 30 minutes.

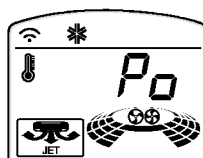

- 3 Pour effacer le mode **Réfrigération à Jet**, appuyez sur le bouton de vitesse du ventilateur ou sur le bouton de réglage de la température ambiante et le groupe fonctionnera dans le mode réfrigération avec ventilateur à grande vitesse.

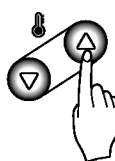
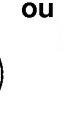

### Remarque :

- ❑ Avec la fonction REFRIGERATION A JET, à tout moment, le conditionneur d'air se met en marche avec de l'air froid à très haute vitesse pendant 30 minutes en réglant automatiquement la température ambiante à 18°C. Elle est utilisée pour refroidir la pièce rapidement pendant l'été. Dans le mode pompe chaleur ou dans le mode fuzzy, la fonction de réfrigération super rapide n'est pas disponible.
- ❑ Pour retourner au mode réfrigérant normal à partir du mode Réfrigération à jet, il faut appuyer sur le bouton de sélection mode d'exercice, sur le bouton de sélection volume flux d'air ou sur le bouton de réglage de la température, ou bien appuyer de nouveau sur le bouton de réfrigération super rapide.

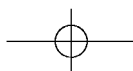

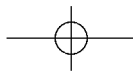

## Caractéristiques supplémentaires

### ★ Mode Economie

- 1 Appuyez sur le bouton Mode Economie automatique pour introduire l'heure où vous voulez que le groupe s'éteigne automatiquement.
- 2 Le temporisateur est programmé à des augmentations de une heure en appuyant sur le bouton Mode Economie automatique de 1 à 7 fois. Le mode économie est disponible de 1 à 7 fois. Pour modifier la période de temps en périodes de une heure, appuyez sur le bouton Mode Economie en pointant vers le conditionneur d'air.
- 3 Assurez-vous que le voyant LED du Mode Economie automatique s'allume.



Pour effacer le Mode Economie, appuyez sur le bouton Mode Economie automatique plusieurs fois jusqu'à ce que l'étoile (★) disparaisse de l'écran de fonctionnement.

**REMARQUE :** Le Mode Economie fonctionnera avec la vitesse basse du ventilateur (réfrigération) ou vitesse moyenne du ventilateur (uniquement la pompe chaleur) pour un fonctionnement silencieux pendant la nuit.

Mode réfrigération : la température augmentera automatiquement de 1°C dans les 30 minutes suivantes et de 2°C en une heure, pour un sommeil confortable.

### 🕒 Réglage du temps

L'heure peut être réglée quand vous appuyez sur le bouton de mise à zéro (reset). Si vous venez de mettre les piles, vous devez appuyer sur le bouton Mise à zéro pour remettre l'heure à zéro.

- 1 Appuyez sur le bouton Mise en marche/Arrêt.



- 2 Appuyez sur les boutons de Réglage Temps jusqu'à ce que le temps soit réglé.

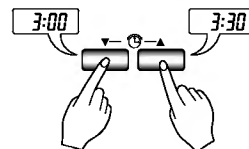

- 3 Appuyez sur le bouton REGLAGE Temporisateur.



**REMARQUE :** Contrôlez l'indicateur pour l'indication A.M (matin) et P.M (après-midi).

### 🕒 Mise en marche retardée/Arrêt programmé

- 1 Vérifiez que le temps est correctement affiché sur la télécommande.

- 2 Appuyez sur les boutons Allumé/Eteint du temporisateur pour allumer ou éteindre le temporisateur.

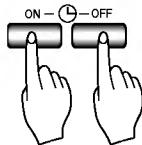

- 3 Appuyez sur les boutons de réglage du temporisateur pour introduire le temps désiré.

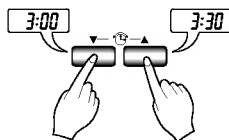

- 4 Appuyez sur Allumé/Eteint en appuyant sur le bouton REGLAGE Temporisateur en pointant en même temps la télécommande dans la direction du récepteur du signal.

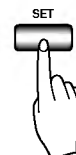

#### Pour effacer le réglage du temporisateur.



Appuyez sur le bouton Efface temporisateur en pointant la télécommande en direction du récepteur de signal. (Le voyant lumineux du temporisateur sur le conditionneur d'air et sur la télécommande s'éteindra).

**Remarque :** sélectionnez un des quatre types de fonctionnement suivants.

Avec le groupe en marche

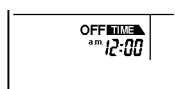

Temporisateur Mise en marche retardée Eteint



Temporisateur Mise en marche retardée Allumé



Temporisateur Mise en marche retardée Eteint et Allumé



Temporisateur Mise en marche retardée Allumé et Eteint

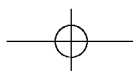

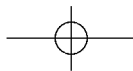

## Direction du flux d'air (groupe interne)

Le flux d'air vers le haut et vers le bas (Flux d'air vertical) peut être réglé par la télécommande.

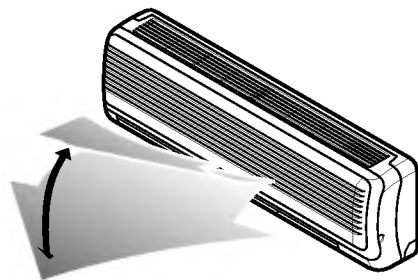

- 1 Appuyez sur le bouton Allumé/Eteint pour mettre en marche le groupe conditionneur.
- 2 Ouvrez la télécommande. Appuyez sur la touche Oscillation Chaos et les fissures oscilleront vers le haut et vers le bas. Appuyez sur la touche Oscillation Chaos de nouveau pour déplacer la fissure verticale dans la direction choisie.



### Remarque :

- ❑ Si vous appuyez sur le bouton oscillation CHAOS, la direction du flux d'air horizontal est modifiée automatiquement, selon l'algorithme CHAOS pour distribuer l'air dans la pièce, de manière uniforme et en même temps pour que le corps humain soit le confortable possible, comme s'il s'agissait d'une brise naturelle.
- ❑ Utilisez toujours la télécommande pour régler la direction du flux vertical vers le haut et vers le bas. Le déplacement manuel des fissures pourrait endommager le conditionneur d'air.
- ❑ Quand le groupe est éteint, la fissure flux d'air vers le haut et vers le bas fermera la prise de sortie d'air du groupe.

Pour régler la direction gauche/droite (Flux d'air Horizontal).

**Attention :** Vérifiez que le groupe soit allumé avant de procéder avec le réglage de la direction du flux d'air horizontal. Ouvrez avec précautions la fissure verticale pour permettre l'accès à la direction horizontale du flux d'air.

Réglez la direction du flux d'air gauche/droit manuellement.

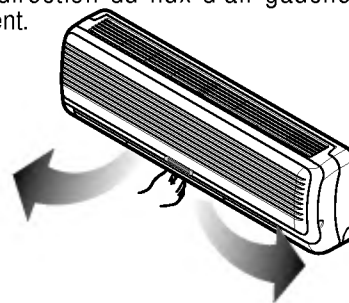

## Mode Circulation Air

Règle la circulation de l'air dans la pièce sans chauffer ni réfrigérer.

- 1 Appuyez sur le bouton Mise en marche/Arrêt, le groupe répond avec un bip.
- 2 Ouvrez la télécommande. Appuyez sur la touche Circulation Air. Fermez la télécommande. Maintenant, chaque fois que vous appuyez sur le Sélecteur Vitesse Ventilateur Interne, la vitesse du ventilateur passe de basse vitesse à CHAOS et de nouveau à basse.

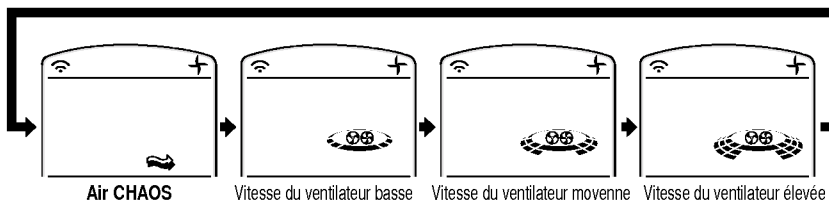

### Remarque :

**L'Air CHAOS :** économise la consommation de courant et évite la réfrigération excessive. La vitesse du ventilateur est modifiée automatiquement de moyenne à basse ou viceversa selon la température de la pièce.

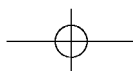



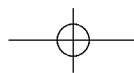

## Fonctionnement de l'interrupteur coulissant

### FORCED OPERATION (Fonctionnement manuel)

Procédures de fonctionnement utilisées quand on ne peut pas utiliser la télécommande. Ouvrez le volet avant vers le haut et déplacez l'interrupteur coulissant dans la position fonctionnement manuel.

Si vous voulez arrêter le fonctionnement, déplacez l'interrupteur coulissant dans la position Nouvelle mise en marche automatique ou Télécommande.

Si le courant revenait après une interruption quand le mode est en fonctionnement manuel, les conditions seront automatiquement réglées de la manière suivante.

Pendant le fonctionnement manuel, le fonctionnement est comme au début.

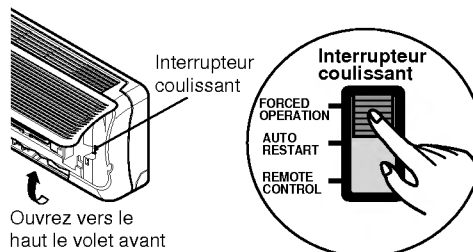

|                             | Modèle réfrigérant   | Modèle pompe chaleur                  |  |                                    |
|-----------------------------|----------------------|---------------------------------------|--|------------------------------------|
|                             |                      | Temp. pièce $\geq 24^{\circ}\text{C}$ | $21^{\circ}\text{C} \leq$ Temp. pièce $< 24^{\circ}\text{C}$ | Temp. pièce $< 21^{\circ}\text{C}$ |
| Mode Fonctionnement         | Réfrigération        | Réfrigération                         | Déshumidification et santé                                   | Chauffage                          |
| Vitesse ventilateur interne | Elevée               | Elevée                                | Règle déshumidification interne                              | Elevée                             |
| Température introduite      | $22^{\circ}\text{C}$ | $22^{\circ}\text{C}$                  | $23^{\circ}\text{C}$   | $24^{\circ}\text{C}$               |

### AUTO RESTART (Nouvelle mise en marche automatique)

Quand le courant revient après une interruption, le fonctionnement en Nouvelle mise en marche automatique est la fonction qui remet les procédures de fonctionnement sur celles qui précédaient l'interruption.

Si le conditionneur d'air ne recevait aucun signal de la télécommande, il s'éteint automatiquement après 7 heures.

Si vous voulez utiliser ce mode, ouvrez le volet avant vers le haut et mettez l'interrupteur coulissant dans la position Nouvelle mise en marche automatique.

Si vous ne voulez pas utiliser ce mode de fonctionnement, mettez l'interrupteur coulissant dans la position Télécommande.

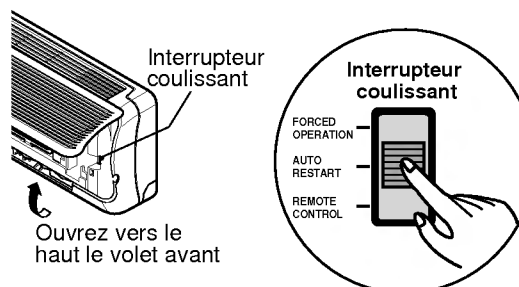

Quand vous n'êtes pas à la maison pendant un certain temps, mettez l'interrupteur coulissant dans la position de Télécommande.

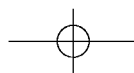

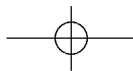

## Détails de fonctionnement

### Vent naturel en utilisant la logique CHAOS.

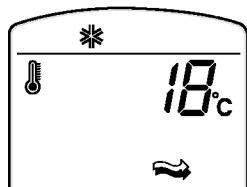

Afin d'obtenir une sensation plus fraîche qu'à partir de la vitesse du ventilateur, appuyez sur le sélecteur Vitesse Ventilateur et réglez sur le mode CHAOS. Avec ce mode, le vent souffle comme une brise normale, en changeant automatiquement la vitesse du ventilateur selon la logique CHAOS.

### Informations utiles

Vitesse du ventilateur et capacité réfrigérante  
La capacité réfrigérante indiquée dans les spécifications est la valeur quand la vitesse du ventilateur est réglée sur Maximum, la capacité est inférieure avec vitesse du ventilateur réglée sur Minimum ou Moyen.

Nous conseillons la vitesse maximum quand on veut refroidir rapidement la pièce.

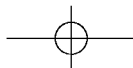
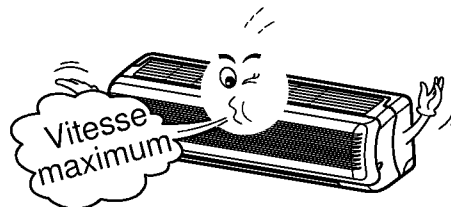

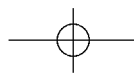

## Soin et entretien

**ATTENTION:** Avant de effectuer n'importe quel entretien, éteindre l'alimentation principale au système.

### Unité interne

#### Grille, armoire et télécommande

Eteindre le système avant de nettoyer. Pour nettoyer, frotter avec un chiffon souple et sec. Ne pas utiliser de blanchissants ou d'abrasifs.

#### REMARQUE :

L'alimentation doit être débranchée avant de commencer le nettoyage de l'unité interne.

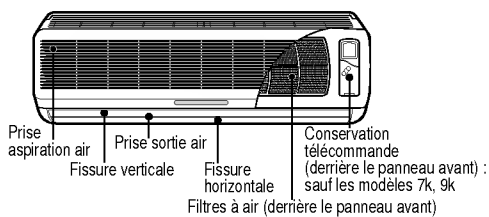

❑ N'utilisez jamais les produits suivants :

- Eau à température supérieure à 40°C  
Cela pourrait provoquer des déformations ou des décolorations.
- Substances volatiles  
Elles pourraient endommager les surfaces du conditionneur d'air.

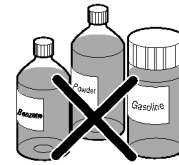

#### Filtres à air

Les filtres à air placés derrière la grille avant doivent être contrôlés et nettoyés toutes les 2 semaines ou plus souvent, si nécessaire.

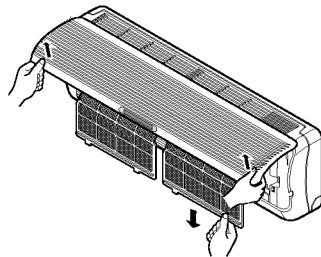

- 1 Soulevez le panneau d'accès avant et tirez la languette du filtre légèrement en avant pour enlever le filtre.
- 2 Nettoyez le filtre avec le vide ou de l'eau chaude savonneuse.
  - S'il est très sale, lavez avec une solution détergente en eau tiède.
  - Si on utilise de l'eau chaude (40°C ou plus), le filtre peut se déformer.
- 3 Après le lavage avec de l'eau, sécher soigneusement.
- 4 Installer de nouveau le filtre à air.

#### Filtres de purification de l'air (Optionnel)

Ce filtre est composé de deux filtres.

Un est un filtre électrostatique qui enlève la poussière très fine de moins de 0,1 micron comme la fumée de tabac et le pollen, etc., l'autre est un filtre déodorant qui enlève les mauvaises odeurs de nourriture, de transpiration et de mois.

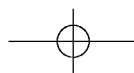
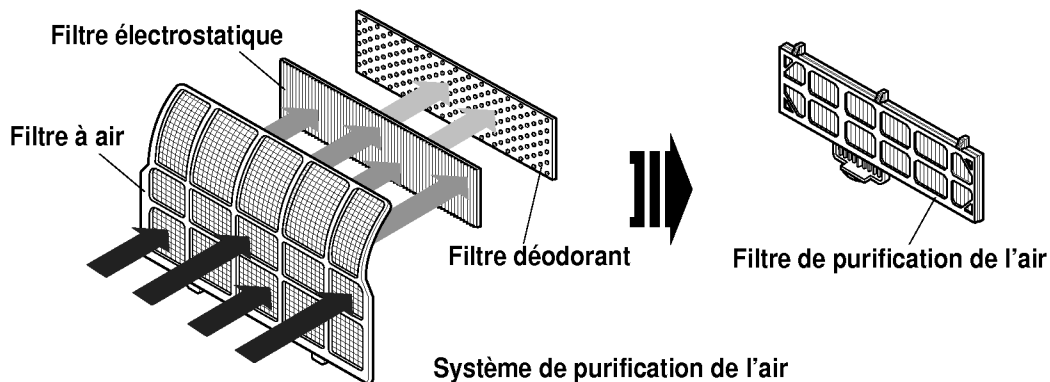

## Remplacement du filtre de purification

• Période d'utilisation recommandée : Environ 2 ans

- 1 Ouvrez le panneau avant et enlevez les filtres à air.

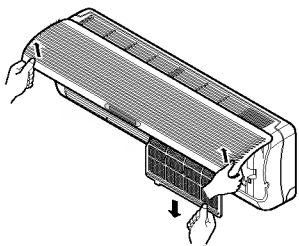

- 2 Enlevez les filtres de purification de l'air.

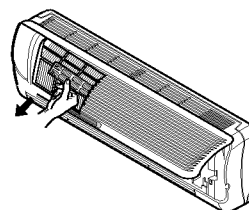

- 3 Remettez les filtres à air et fermez le panneau avant.

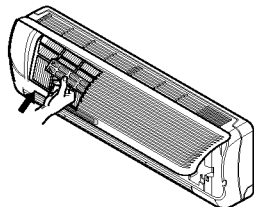

- 4 Mettez de nouveaux filtres de purification de l'air.

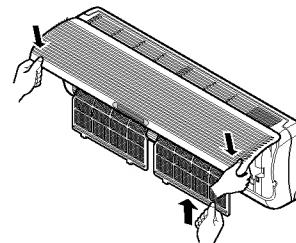

## Unité externe

Les serpentins d'échangeur de chaleur et les prises d'air du panneau de l'unité externe doivent être contrôlés régulièrement. S'ils sont bloqués par de la saleté ou de la suie, on peut les faire nettoyer professionnellement avec de la vapeur, aussi bien pour les serpentins que pour les prises d'air.

### REMARQUE :

Des serpentins sales ou bloqués réduisent l'efficacité du système et conduisent à des coûts plus élevés.

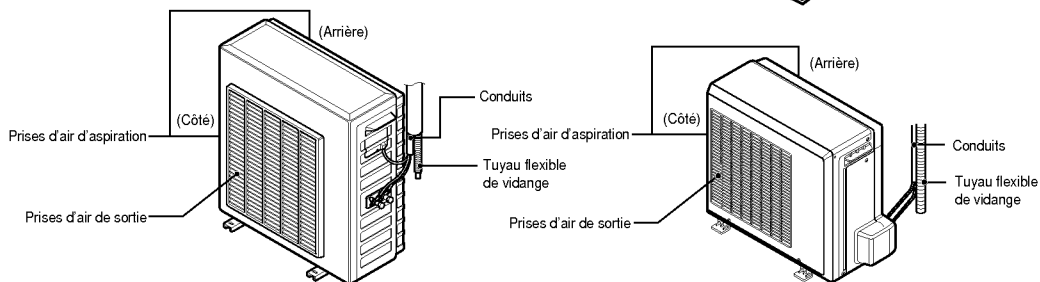
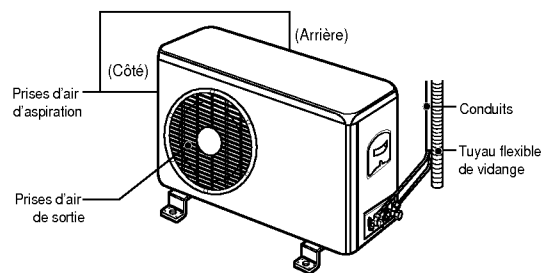

## Dans le cas d'une non utilisation prolongée du conditionneur

### Dans le cas d'une non utilisation prolongée du conditionneur

- 1** Utiliser le conditionneur dans le Mode circulation air (voir page 16) pendant 2 ou 3 heures.

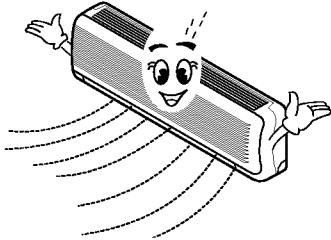

- Cela sèche les mécanismes internes.

- 2** Eteignez l'interrupteur automatique ou débranchez la fiche.

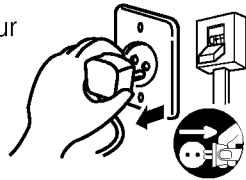

### ATTENTION

Eteindre l'interrupteur automatique dans le cas d'une non utilisation prolongée du conditionneur. La saleté peut s'accumuler et provoquer des incendies.

- 3** Enlevez les piles de la télécommande.

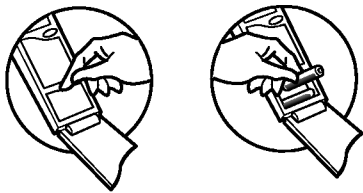

### Quand le conditionneur doit de nouveau être utilisé.

- 1** Nettoyez le filtre et installez-le dans le groupe interne. (Voir page 19 pour le nettoyage des filtres)

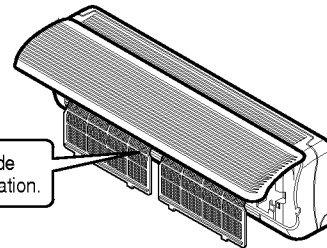

Nettoyer avant de procéder à l'installation.

- 2** S'assurer que les prises d'air en aspiration et en sortie de l'unité externe/interne ne soient pas bloquées.

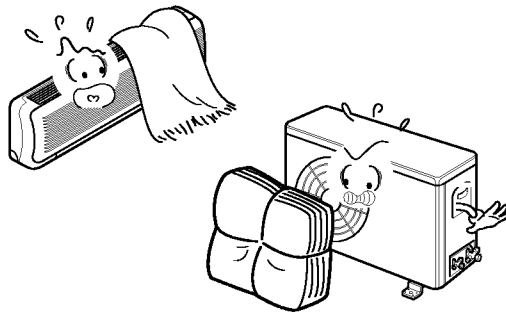

### Informations utiles

Les filtres d'air et votre facture électrique. Si les filtres d'air sont bloqués par la poussière, la capacité de réfrigération diminuera et 6% de l'électricité utilisée pour le fonctionnement du conditionneur sera gâchée.

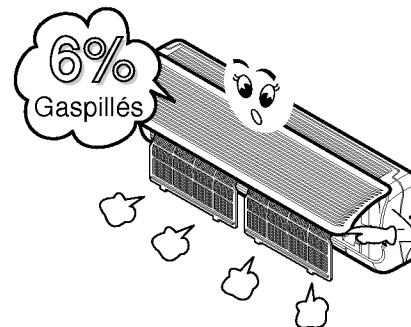

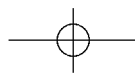

**PRECAUTIONS DE SECURITE**

**INSTRUCTIONS D'UTILISATION**

**SOIN ET ENTRETIEN**

**SUGGESTIONS POUR TROUVER LES PROBLEMES**

## Suggestions pour l'utilisation

**Ne refroidissez pas trop la pièce.**

Cela n'est pas bon pour votre santé et c'est un gaspillage d'électricité.

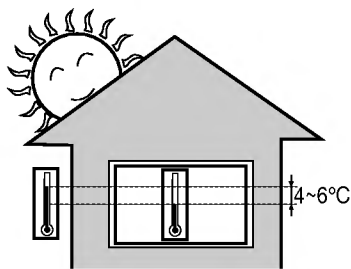

**Fermer les rideaux et les volets.**

Ne laissez pas la lumière directe du soleil pénétrer dans la pièce quand le conditionneur d'air est en marche.

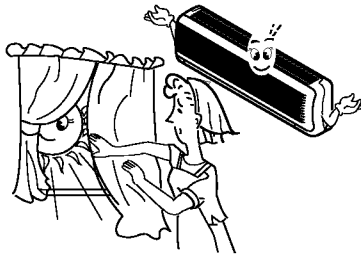

**Gardez la température de la pièce uniforme.**

Régalez les directions de flux d'air verticales et horizontales pour assurer une température uniforme à la pièce.

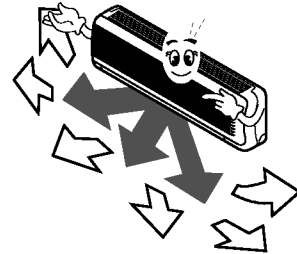

**Assurez-vous que les portes et les fenêtres soient bien fermées.**

Eviter le plus possible d'ouvrir les portes et les fenêtres pour garder l'air frais dans la pièce.

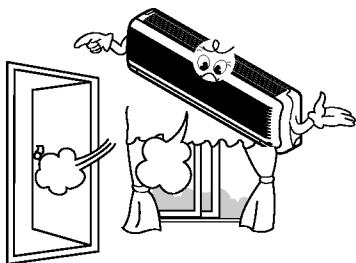

**Nettoyez régulièrement le filtre à air.**

Si le filtre à air est bloqué, cela diminue la capacité réfrigérante et les effets de déshumidification. Nettoyez-les au moins une fois tous les 15 jours.

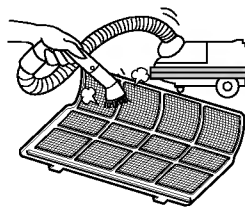

**Ventiler de temps en temps la pièce.**

Puisque les fenêtres restent fermées, c'est une bonne idée de les ouvrir de temps en temps pour ventiler la pièce.

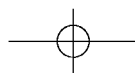
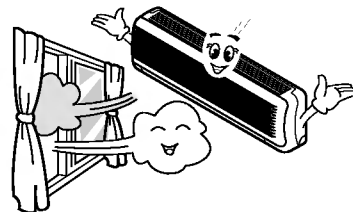



## Avant d'appeler l'assistance

?

### Suggestions pour trouver les pannes ! Economisez du temps et de l'argent !

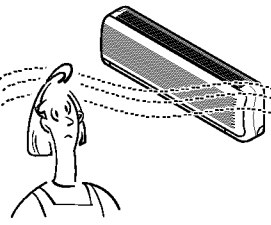
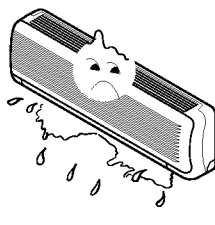
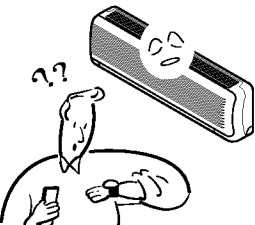
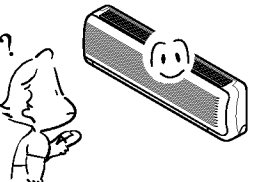
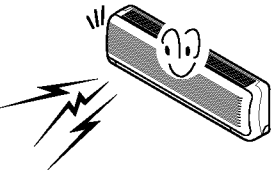
Contrôlez les suggestions suivantes avant de demander des réparations ou l'assistance... Si le problème persiste, contactez votre revendeur ou votre centre d'assistance.

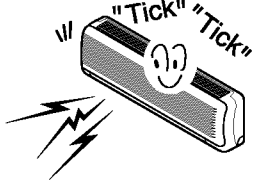
|  |  |   |   |
|--|--|---|---|
| <p><b>Le conditionneur ne marche pas.</b></p>  <ul style="list-style-type: none"> <li>• Vous avez fait une erreur dans la programmation de l'horloge ?</li> <li>• Un fusible a sauté ou l'interrupteur automatique est entré en fonction ?</li> </ul>   | <p><b>Il y a une odeur anormale dans la pièce.</b></p>  <ul style="list-style-type: none"> <li>• Assurez-vous que ce ne soit pas l'odeur d'humidité des murs, des tapis, des meubles ou des vêtements présents dans la pièce.</li> </ul>  | <p><b>De l'eau de condensation coule du groupe.</b></p>  <ul style="list-style-type: none"> <li>• On a formation d'eau de condensation quand le conditionneur d'air refroidit l'air chaud présent dans la pièce.</li> </ul>                       | <p><b>Le conditionneur d'air ne fonctionne pas pendant 3 minutes après qu'il a été remis en marche.</b></p>  <ul style="list-style-type: none"> <li>• C'est un dispositif de protection du conditionneur d'air.</li> <li>• Attendez environ 3 minutes et le conditionneur commencera à marcher.</li> </ul> |
| <p><b>Il ne refroidit pas ou ne chauffe pas suffisamment.</b></p>  <ul style="list-style-type: none"> <li>• Le filtre à air est sale ? Voir les instructions relatives au nettoyage du filtre à air (Voir page 19)</li> <li>• Probablement la pièce était très chaude quand le conditionneur a été allumé. Donnez-lui assez de temps pour refroidir.</li> <li>• La température a été correctement réglée ?</li> <li>• Les prises d'air de l'unité interne ou externe sont bouchées ?</li> </ul> | <p><b>Le fonctionnement du conditionneur est bruyant.</b></p>  <ul style="list-style-type: none"> <li>• En cas de bruits qui ressemblent à de l'eau qui coule. <ul style="list-style-type: none"> <li>- C'est le bruit du Fréon qui coule à l'intérieur de l'unité.</li> </ul> </li> <li>• En cas de bruit semblable à de l'air comprimé dans l'atmosphère. <ul style="list-style-type: none"> <li>- C'est le bruit de l'eau de déshumidification qui est traitée à l'intérieur du groupe conditionneur.</li> </ul> </li> </ul> | <p><b>L'affichage de la télécommande est très faible ou ne se voit pas.</b></p>  <ul style="list-style-type: none"> <li>• Les piles sont déchargées ?</li> <li>• Les piles ont été insérées dans les directions opposées (+) et (-) ?</li> </ul> | <p><b>On entend un bruit crépitant.</b></p>  <ul style="list-style-type: none"> <li>• Ce bruit provient de l'expansion/compression du panneau avant, etc., à cause des variations de température.</li> </ul>   |

#### REMARQUE

IMPERMEABLE : Le composant externe de cet équipement est IMPERMEABLE.

Le composant interne n'est pas imperméable et ne doit pas être soumis à des quantités excessives d'eau.