



RÉCEPTEUR LECTEUR DE DVD/ MAGNÉTOSCOPE COMBINÉ

Système de réception combiné

MANUEL DE L'UTILISATEUR

MODELE : LH-CX247

(Unité centrale: LH-CX247S

Enceintes: LHS-CX247T, LHS-CX247W



SHOWVIEW®

Avant de raccorder, de faire fonctionner ou de régler cet appareil,
veuillez lire attentivement ce manuel d'instruction en entier.

ATTENTION
RISQUE D'ÉLECTROCUTION
NE PAS OUVRIR



Avertissement: Afin de réduire le risque d'électrocution, ne jamais retirer ce couvercle ou la partie arrière de ce lecteur. Les parties situées à l'intérieur ne doivent pas être réparées par l'utilisateur. Ne confier les travaux d'entretien qu'au personnel du service technique qualifié.



Avertissement: Afin de réduire le risque d'incendie ou d'électrocution, évitez de renverser du liquide sur cet appareil. Ne jamais l'exposer à la pluie ni à l'humidité. Ne poser aucun objet contenant de l'eau sur ce lecteur, tels que des vases à fleurs.

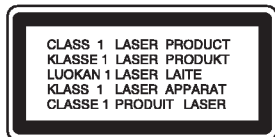

Avertissement: Ce lecteur de disques vidéo numérique utilise un faisceau laser. L'utilisation, les réglages ou la mise en oeuvre des procédures autres que ceux spécifiés dans ce mode d'emploi peuvent présenter des risques d'exposition à des radiations.



Avertissement: Ne pas ouvrir le boîtier afin d'éviter l'exposition directe au faisceau. Radiation laser visible lorsque le boîtier reste ouvert.



Avertissement: ne jamais regarder directement le faisceau laser.



Attention: Ne pas placer cet appareil dans un endroit fermé tel qu'une bibliothèque ou une pièce non aérée.



Ce produit est fabriqué conforme aux exigences de radio interférence de la DIRECTIVE de la CEE 89/336/EEC, 93/68/EEC et 73/23/EEC.

Remarques sur les droits d'auteur:

La Loi interdit de copier, transmettre, diffuser, transmettre par câble, reproduire devant un public, ou louer du matériel protégé par des droits d'auteur sans autorisation. Cet appareil possède la fonction de protection contre copie développée par Macrovision. Les marques de protection contre copie sont enregistrées sur quelques disques. Lorsque l'on enregistre et l'on reproduit les images de ces disques-là vous constaterez du bruit d'image. Cet appareil comporte une technologie de protection de droits d'auteur qui est protégée par des droits des méthodes de quelques brevets des EEUU et par d'autres droits de propriété intellectuelle qui sont la propriété de Macrovision

Corporation ainsi que d'autres détenteurs de droits. L'emploi de cette technologie de protection de droits d'auteur doit être autorisée par Macrovision Corporation, et est destinée uniquement à l'utilisation domestique ou à d'autres espaces de diffusion limitée sauf autorisation contraire de la part de Macrovision Corporation. La décompilation et le démontage de cet appareil sont interdits.

LES CLIENTS DOIVENT TENIR COMPTE QUE CERTAINS POSTES DE TELEVISION HAUTE DEFINITION NE SONT PAS COMPLETEMENT COMPATIBLES AVEC CE PRODUIT ET QUE CELA PEUT PROVOQUER DES PROBLEMES D'IMAGE. EN CAS DE PROBLEMES D'IMAGE DANS LE BALAYAGE PROGRESSIF 625, IL EST RECOMMANDÉ DE CHANGER LA CONNEXION VERS LA SORTIE " DEFINITION STANDARD". SI VOUS AVEZ DES QUESTIONS CONCERNANT LA COMPATIBILITÉ DE NOTRE POSTE DE TELEVISION AVEC CE MODELE DE LECTEUR DVD 625p, N'HESEZ PAS A CONTACTER NOTRE SERVICE RAPPORT CLIENT.

NUMÉRO DE SÉRIE:

Veillez trouver le numéro de série inscrit à l'arrière de l'appareil. Ce numéro est exclusif à ce lecteur n'étant pas disponible pour d'autres appareils. Vous devriez le noter dans l'espace ci-dessous et conserver ce guide comme un registre permanent de votre achat.

Modèle No. _____

No. de Série _____

Date d'achat _____

Table des matières

Introduction	4	Passer à un autre TITRE	32
Symboles employés dans ce mode d'emploi ..	4	Passer à un autre CHAPITRE/PISTE	32
A propos de l'affichage du symbole ☹	4	Recherche	32
Remarques à propos des disques	4	Changement du Canal Audio	32
Manipulation des disques	4	Image Immobilisée et Lecture Trame par Trame ..	33
Comment conserver les disques	4	Ralenti	33
Nettoyage des disques	4	Lecture aléatoire	33
Types de disques dont la lecture peut être		Répéter A-B	33
effectuée	5	Répéter	33
Code Régional	5	3D Surround	33
Termes se rapportant aux disques	6	Recherche par l'heure	33
Panneau avant	7	Zoom	34
Affichage des fonctions	8	Recherche du Marqueur	34
Télécommande	9	Fonctions Spéciales du DVD	34
Panneau arrière	10	Menu Titre	34
Installation et Configuration	11	Menu du Disque	34
Connexions TV & Décodeur (ou Boîtier Set Top) ..	11-12	Changements des Angles	34
Connexions des accessoires Audio/Vidéo (A/V)		Changement de la Langue Audio	34
Récepteur lecteur de DVD/magnétoscope combiné	13	Sous-titres	34
Connexions de l'antenne radio	13	Lecture d'un CD Audio ou Disque MP3/WMA ..	35
Branchement des haut-parleurs	14	Fonctions de CD Audio et Disque MP3/WMA ..	36
Positionnement des enceintes	15	Pause	36
Mini-glossaire des modes Audio Stream /flux		Passer à une autre Piste	36
audio/ & Surround /son d'ambianc	16	Répéter Piste / Tout / Arrêt	36
Mini-glossaire	16	Recherche	36
Avant le fonctionnement - VCR	17-21	Aléatoire	36
Premier réglage	17	Répéter A-B	36
Positionner l'horloge manuellement	18	3D Surround	36
Pour positionner le système de couleur	18	Lecture programmée	37
Comment utiliser le menu principal	19	Répétition des pistes programmées	37
Tourner les stations TV automatiquement	19	Effacement d'une piste de la liste programmée ..	37
Tourner les stations TV manuellement	20	Effacement de toute la liste programmée ..	37
Changer les autres stations	21	Visionnement d'un Disque JPEG	38
Annuler les stations TV	21	Image Immobilisée	38
Avant le fonctionnement - DVD	22-26	Diaporama (Présentation des Diapositives) ..	38
Affichage à l'écran	22	Se déplacer vers un autre fichier	38
Configuration initiale	23-26	Zoom	38
Opération Générale	23	Pour pivoter l'image	38
LANGAGE	23	Pour écouter de la MP3/WMA musique pendant	
• Langage Menu	23	que vous voyez une image	38
• Disque Audio / Sous-titre / Menu	23	Configuration des Enceintes 5.1	39
AFFICHAGE	24	Lecture d'un disque DVD à for-mat	
• Aspect TV	24	EV (enregistrement vidéo)	40
• Mode D'affichage	24	Maintenance et Service	40
• Progressive Scan	24	Lecture d'un disque DivX vidéo	41
• Select Sortir TV	24	Fonctionnement supplémentaire - VCR ..	42-43
AUDIO	24	Affichage sur écran	42
• 5.1 Réglages des haut-parleurs	24	Mémoire du compteur pour arrêt	42
• Contrôle du Rang Dynamique (DRC)	24	Verrouillage pour enfants	42
• Vocal (voix)	24	Docteur pour Vidéo (Auto—Diagnostic) ..	42
AUTRES	25	Système de son stéréo Hi-Fi	43
• PBC	25	Compatibilité du grand écran 16:9	43
• Auto Play	25	Pour programmer le décodeur	43
• DivX(R) VOD (vidéo à la demande)	25	Fonctions Supplémentaires	44
BLOQUE (Contrôle des parents)	26	Mémoire de la Dernière Scène	44
• Classement	26	Economiseur d'Écran	44
• Mot de Passe (Code de Sécurité)	26	La configuration de mode Vidéo	44
• Code Pays	26	Copier partir d'un DVD à un VCR	45
Opération	27	Enregistrer à partir d'un autre magnétoscope ..	45
Jouer une cassette	27	Fonctionnement du tuner radio	46-47
• Sauter CM (Message Commercial)	27	Préréglage les stations radio	46
• OPR (Optimum Picture Response)	27	Écouter la radio	46
Instant Timer Recording (ITR)	28	Effacer les stations radio mémorisées	46
Enregistrement avec le système ShowView ..	29	Régler une station radio manuellement	47
Minuterie de l'Enregistrement en utilisant		Régler une station automatiquement	47
affichage d'écran	30	Mute	47
Le Chevauchement d'enregistrements		Fonctionnement RDS	47
programmés	31	Référence	48
Modifier (effacer) le programmeur	31	Codes des Langues	48
Lecture d'un DVD ou CD Vidéo	32-34	Codes des Pays	48
Fonctions Générales	32	Dépannage	49-50
		Caractéristiques	51-52

Introduction

Pour assurer le correct emploi de cet appareil, prière de lire attentivement ce manuel et de le garder pour des consultations ultérieures.

Ce mode d'emploi vous fournit de l'information sur l'utilisation et l'entretien de votre lecteur DVD. Veuillez contacter le service technique autorisé pour toute réparation si nécessaire.

Symboles employés dans ce mode d'emploi



Le symbole de l'éclair vous avertit sur la présence du voltage dangereux à l'intérieur du boîtier de l'appareil pouvant constituer un risque d'électrocution.



Le point d'exclamation vous avertit à propos des remarques importantes concernant l'emploi et l'entretien/la manutention.



Vous indique des risques probables d'endommagement de l'appareil ou d'autres dommages du matériel.

Remarque:

vous indique des remarques et des caractéristiques spéciales concernant l'utilisation.

Conseil:

vous offre des conseils et vous donne des indications afin de simplifier la tâche.

Une section dont le titre comporte l'un des symboles suivants n'est applicable qu'au disque représenté par ce symbole.

- DVD** DVD et DVD±R/RW finalisé
- VCD** CD Vidéo
- CD** CD Audio
- MP3** Disques MP3
- WMA** Disques WMA
- JPEG** Disques JPEG
- DivX** Disques DivX

A propos de l'affichage du symbole

"

Remarques à propos des disques

Manipulation des disques

Manipuler avec soin le disque en le tenant par les bords afin de ne pas toucher avec vos doigts la surface de lecture. Ne jamais coller de papier ou de ruban adhésif sur le disque.

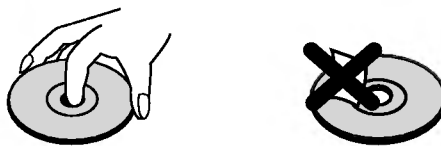

Comment conserver les disques

Mettez le disque dans son étui après vous en être servi. Evitez d'exposer le disque directement au soleil ou à des températures élevées. Ne jamais le laisser exposé au soleil directement dans une voiture garée.

Nettoyage des disques

Les empreintes digitales et la poussière risquent d'appauvrir la qualité de l'image et de modifier le son. Il est préférable de nettoyer préalablement le disque à l'aide d'un chiffon propre du centre vers le bord.

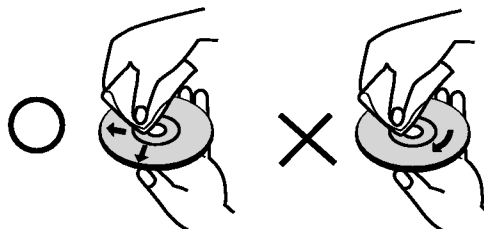

Ne jamais utiliser de solvants tels que de l'alcool, de la benzine, du diluant, des nettoyeurs disponibles sur le marché ni d'atomiseurs antistatiques employés auparavant pour les disques de vinyle.

Réglage de la sortie Source

Vous devez choisir une de vos sources de sortie (DVD ou magnétoscope) pour la regarder sur l'écran du téléviseur.

- **Si vous voulez regarder la source de sortie de la platine DVD :**

Appuyer sur le bouton DVD de la télécommande ou sur DVD/VCR du panneau frontal jusqu'à ce que l'indicateur DVD s'allume sur le panneau avant et la sortie de la platine DVD est alors visualisée sur l'écran du téléviseur.

- **Si vous voulez regarder la source de sortie du magnétoscope :**

Appuyer sur le bouton magnétoscope (VCR) du panneau frontal jusqu'à ce que l'indicateur VCR s'allume sur le panneau avant et la sortie de la platine du magnétoscope est alors visualisée sur l'écran du téléviseur.

Types de disques dont la lecture peut être effectuée

	DVD (disque de 8 cm / 12 cm)
	CD Vidéo (VCD) (disque de 8 cm / 12 cm)
	CD Audio (disque de 8 cm / 12 cm)

En outre, cet appareil peut effectuer la lecture fichier DivX, DVD -R, DVD +R, DVD -RW, DVD +RW, CD de photos Kodak, SVCD, et CD-R / CD-RW contenant des titres audio, MP3, WMA, et/ou des fichiers JPEG.

Ceci indique une caractéristique du produit qui est capable de lire des disques DVD-RW enregistrés en format Enregistrement Vidéo.

Remarques:

- Selon les conditions de l'appareil d'enregistrement ou du disque CD-R/RW (ou DVD -R, DVD +R, DVD -RW, DVD +RW) proprement dit, quelques disques CD-R/RW (ou DVD -R, DVD +R, DVD -RW, DVD +RW) ne peuvent pas être lus par cet appareil.
- Ne placer aucun autocollant ni étiquette sur les faces du disque (la face de l'étiquette ou la surface de lecture du disque).
- Ne pas utiliser de disques de formes non standard (par exemple en forme de cœur ou octogonale) car ils risquent de causer des anomalies dans le fonctionnement de l'appareil.

Remarques sur DVD et CD vidéo

Quelques opérations de lecture des DVD et CD vidéo peuvent être programmées expressément par les créateurs des logiciels. Cet appareil peut effectuer la lecture des DVD et CD vidéo selon le contenu du disque conçu par le créateur du logiciel, voilà pourquoi quelques caractéristiques de lecture peuvent ne pas être disponibles ou bien d'autres fonctions peuvent y être ajoutées.

Fabriqués sous la licence des laboratoires Dolby. "Dolby", "Pro Logic", et le symbole double-D sont des marques déposées des Laboratoires Dolby. Œuvre inédite confidentielle. Copyright 1992-1997 Laboratoires Dolby. Tous droits réservés.

Fabriqués sous la licence de Digital Theater Systems, Inc. US Pat. No. 5,451,942 5,956,674, 5,974,380, 5,978,762 et toute autre propriété industrielle mondiale distribuée et en cours "DTS" et "DTS Digital Surround" sont des marques déposées de Digital Theater Systems, Inc. Copyright 1996, 2000 Digital Theater Systems, Inc. Tous droits réservés.

Code Régional

Ce lecteur DVD est conçu et fabriqué pour la lecture des disques de la région "2" du logiciel de DVD codifié. Cet appareil ne peut effectuer que la lecture des disques DVD enregistrés "2" ou "TOUS".

**Remarques sur les Codes des Régions**

- La plupart des disques DVD comporte une planète comprenant un ou plusieurs chiffres dedans clairement visibles sur la couverture. Ce numéro doit coïncider avec le code régional de votre lecteur DVD. Le cas échéant, la lecture ne pourra pas être effectuée par cet appareil.
- Si vous essayez de lire un DVD dont le code de région est différent à celui de votre lecteur, vous verrez affiché sur le moniteur TV le message suivant "Vérifiez le code Régional"

Termes se rapportant aux disques

DVD ±R / DVD ±RW

DVD -R et DVD +R il s'agit de deux normes différentes pour appareils et disques DVD enregistrables. Ce format permet d'enregistrer de l'information sur le disque de DVD une seule fois. DVD +RW et DVD -RW ce sont deux normes pour des supports pouvant être enregistrés à nouveau, c'est-à-dire, que le contenu du DVD peut être effacé et enregistré à nouveau. Les disques d'une seule face peuvent stocker 4.38 Gigabits et ceux de deux faces le double. Il n'existe pas de disques enregistrables d'une seule face de double couche.

VCD (CD Vidéo)

Un VCD stocke jusqu'à 74 minutes (disque de 650 MB) ou 80 minutes (disque de 700 MB) de vidéo de mouvement total MPEG-1 ayant la qualité du son stéréo.

MPEG

MPEG est une norme internationale pour la compression vidéo et audio. MPEG-1 est utilisée dans la codification de vidéo pour VCD et permet la codification du son multicanaux tel que PCM, Dolby Digital, DTS et audio MPEG.

MP3

MP3 est un format de compression populaire utilisé pour les fichiers audio numériques, offrant une qualité quasi-CD.

WMA

Support de Windows pour des fichiers audio. Un type de codification / décodification développée par Microsoft Corp.

JPEG

Joint Pictures Expert Group. JPEG est un format de fichier compressé qui vous permet de stocker des images sans limite en ce qui concerne le nombre de couleurs.

DivX

DivX est le nom d'un nouveau codec vidéo révolutionnaire, qui est basé sur le nouveau standard de compression MPEG-4 pour vidéo. Vous serez en mesure de lire des films DivX à l'aide du lecteur de DVD.

PBC: Commande de Lecture (CD vidéo uniquement)

La Commande de lecture est disponible pour les formats des disques version 2.0 de CD vidéo (VCD). PBC vous permet d'interagir avec le système à partir des menus, des fonctions de recherche et tout autre opération propre à un ordinateur. Par ailleurs, les images immobiles de haute résolution peuvent être lues si elles sont enregistrées sur le disque. Les CD vidéo ne comportant pas de PBC (Version 1.1) fonctionnent comme les CD audio.

Titre (DVD seulement)

Un titre est généralement une section différente d'un disque DVD. Par exemple, le film principal pourrait être le titre 1, un documentaire décrivant la manière dont le film a été tourné pourrait être le titre 2, et des entretiens avec les personnages pourrait être le titre 3. Un numéro de référence est assigné à chaque titre ce qui permet de le rencontrer facilement.

Chapitre (DVD seulement)

Un chapitre représente un segment d'un titre, comme une scène dans un film, ou une interview dans une série. Chaque chapitre est numéroté ce qui vous permet de les localiser rapidement. Selon les caractéristiques des disques, les chapitres peuvent ne pas être enregistrés.

Scène (VCD)

Sur un CD vidéo avec des fonctions PBC (commande de lecture), les images avec du mouvement et celles immobilisées sont divisées en sections appelées "scènes". Chaque scène est montrée sur un menu affiché sur le moniteur TV. Elle possède un numéro assigné ce qui vous permet de trouver la scène désirée. Une scène est composée d'une ou de plusieurs pistes.

Piste

Un élément distinctif de l'information audiovisuelle, telle que la piste d'image ou de son pour une langue déterminée (DVD) ou une pièce musicale d'un CD vidéo ou audio. Chaque piste possède un numéro assigné qui vous permet de trouver la piste souhaitée. Les disques DVD comportent une piste de vidéo (avec des angles multiples) et plusieurs pistes audio.

Panneau avant

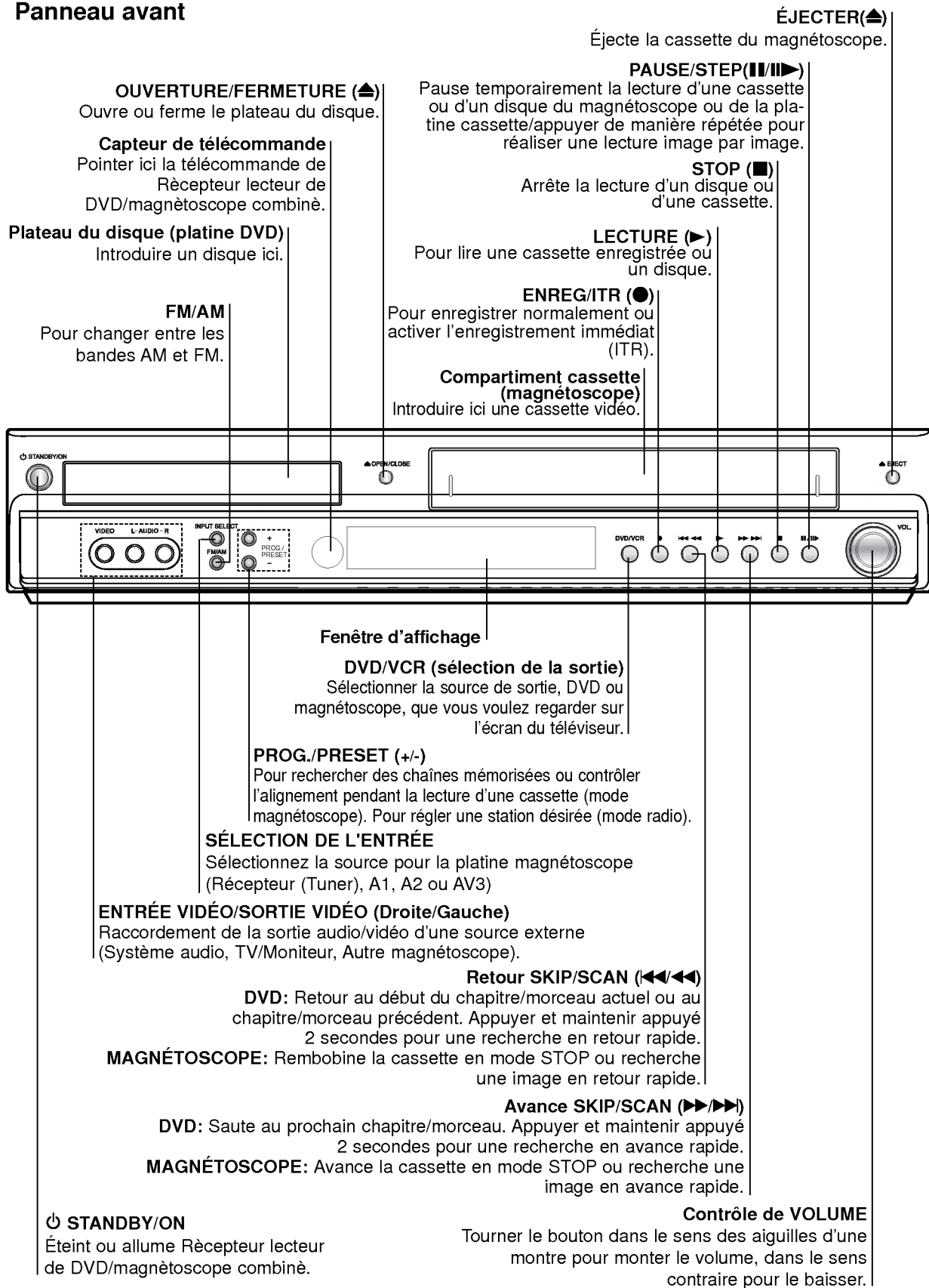

Affichage des fonctions

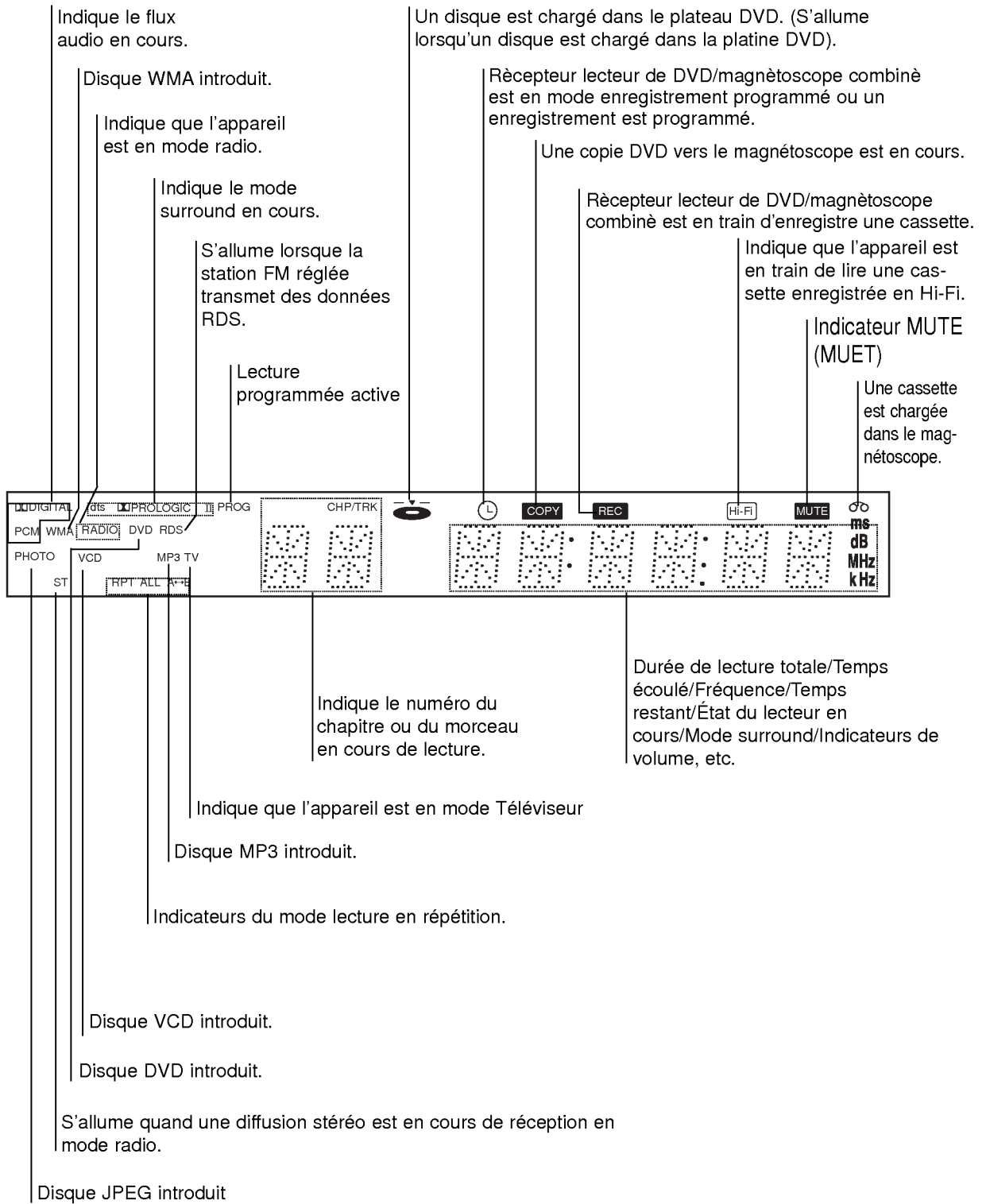

Remote Control

ALIMENTATION

Permet d'éteindre ou allumer Récepteur lecteur de DVD/magnétoscope combiné.

Boutons numériques 0-9

Permet de sélectionner des options numérotées dans un menu.

PROGRAMME

Permet d'accéder à un menu de Programme ou de l'enlever.

EFFACER

Efface un numéro de piste sur un menu de programme ou un marqueur sur un menu de MARKER SEARCH (Recherche de marqueur). Appuyez sur ce bouton pour effacer une station programmée de la mémoire du tuner radio.

AFFICHAGE, CLK/CNT

Accède à l'affichage sur écran. Commute entre l'horloge, le compteur de cassette, et les autres modes cassette sur l'affichage.

◀/▶/▲/▼ (gauche/droite/haut/bas)

Permet de choisir une option dans le menu.

PR/TRK/PRESET(▲/▼):

Choisit un programme de magnétoscope ou de radio. Ajuste manuellement l'image d'une cassette à l'écran.

TUNING (◀▶ RÉGLAGE):

Pour régler la station radio désirée.

RETOUR

Enlève le menu de configuration.

ENREG/ITR (●)

Enregistre normalement ou active l'enregistrement immédiat (ITR)

BACKWARD (◀◀ RETOUR)

DVD: Recherche à rebours*/retourne au début du chapitre ou morceau en cours ou au chapitre/morceau précédent.

Magnétoscope: Rembobine la cassette en mode STOP ou pour une recherche d'image en retour rapide.

*Appuyer et maintenir appuyé environ deux secondes.

FORWARD (▶▶ AVANCE)

DVD : Recherche en avance rapide*/passer au prochain chapitre/morceau.

Magnétoscope :Avance la cassette en mode STOP ou pour une recherche d'image en avance rapide.

*Appuyer et maintenir appuyé environ deux secondes.

STOP (■)

ARRÊT DE LA LECTURE.

PAUSE/STEP (II)

Permet de faire une pause provisoire pendant la lecture ou l'enregistrement/ Appuyer plusieurs fois pour une lecture image par image.

PLAY (▶ LECTURE)

Permet de commencer la lecture.

ANGLE

Permet, si cette fonction est disponible, de choisir un angle de caméra pour le DVD.

CM SKIP

Avance rapide de la recherche d'image par sauts de 30 secondes d'enregistrement.

RANDOM

Jouer les pistes dans un ordre aléatoire.

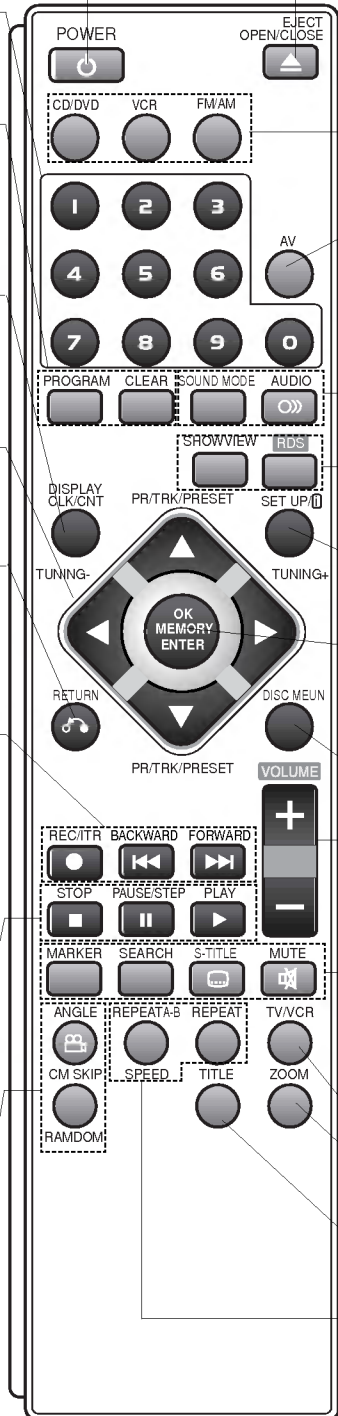

OUVERTURE/FERMETURE, ÉJECTER (▲)

- Ouvre et ferme le plateau du disque.
- Éjecte la cassette du magnétoscope.

Boutons de sélection CD/DVD/Magnétoscope

Sélectionne la source (CD/DVD ou Magnétoscope) à regarder sur l'écran du téléviseur

Bouton de sélection Tuner FM/AM

Sélectionne l'utilisation du tuner radio de Récepteur lecteur de DVD/magnétoscope combiné. (bandes FM et AM)

AV

Permet de choisir la source du magnétoscope (Tuner, AV1, AV2 ou AV3).

MODE SON

Permet de sélectionner le mode son entre BY-PASS, PRO LOGIC, PRO LOGIC II (FILM, MUSIQUE, MATRICE) et SURROUND 3D.

AUDIO

Permet de sélectionner une langue audio (DVD) ou un canal audio (CD).

RDS

Pour vérifier le programme de service (PS) RDS.

SHOWVIEW

Pour afficher le menu de la programmation avec le Système ShowView.

SET UP/[I]

Accès ou enlever la programmation du menu.

OK/MÉMOIRE/ENTRÉE

- Permet de saisir une fréquence de station radio dans le tuner radio.

- Affiche les fonctions sur l'écran du téléviseur.

- Confirme la sélection du menu.

MENU DU DISQUE

Permet d'accéder au menu sur un disque DVD.

VOLUME (+/-)

Permet de régler le volume des haut-parleurs.

MARQUEUR

Repère n'importe quel point durant la lecture.

RECHERCHE

Affiche le menu MARKER SEARCH (Recherche de marqueur).

S-TITLE

Permet de choisir une langue de sous-titrage.

MUTE

Coupe momentanément le son des haut-parleurs de Récepteur lecteur de DVD/magnétoscope combiné.

TV/VCR

Sélectionne le mode de fonctionnement de la télécommande.

ZOOM

Agrandit l'image.

TITRE

Affiche le menu Titre du disque s'il est disponible.

RÉPÉTITION A-B/VITESSE/RÉPÉTITION

- Répétition de chapitre, morceau, titre, tout.
- Répète des séquences.
- Choisi la vitesse d'enregistrement.

Remarque

Cette télécommande utilise les mêmes boutons pour les fonctions DVD et Magnétoscope (p. ex. LECTURE).

Pour utiliser le magnétoscope, appuyez d'abord sur VCR.

Pour utiliser le DVD, appuyez d'abord sur le bouton CD/DVD.

Panneau arrière

Câble d'alimentation CA

Le brancher dans la source d'alimentation.

EURO AV2 DECODER (VCR IN+OUT/DVD OUT)

Raccorder à un décodeur de chaîne payante, à un boîtier Top Box ou à un autre magnétoscope.

ANTENNE

Connecter l'antenne TV en utilisant cette prise.

SORTIE RF

Connecter à un téléviseur avec un câble RF.

FM ANTENNA CONNECTOR

Connect the FM antenna to this terminal.

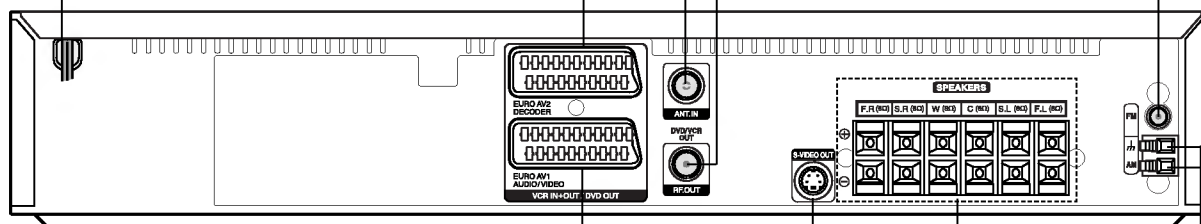

EURO AV1 AUDIO/VIDEO (VCR IN+OUT/DVD OUT)

Raccorder à votre poste de télévision ou à un autre magnétoscope.

SORTIE S-VIDÉO OUT (SORTIE DVD)

La raccorder à une entrée S-Vidéo sur le téléviseur. SEULEMENT POUR REGARDER UN DVD.

CONNECTEURS HAUT-PARLEURS

Connecter les six haut-parleurs fournis à ces terminaux.

CONNECTEUR DE L'ANTENNE AM

Connecter l'antenne AM à cette borne.



Ne touchez pas aux broches à l'intérieur des prises qui se trouvent sur le panneau arrière. Une décharge électrostatique peut endommager définitivement l'appareil.

Plage de fonctionnement de la télécommande

Pointez la télécommande en direction du capteur à distance et appuyez sur les touches.

- **Distance:** Environ 6 m du capteur à distance.
- **Angle:** Environ 30° dans chaque direction vers le capteur à distance.

Mise en place de la pile de la télécommande

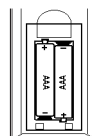

Retirez le couvercle de la pile qui se trouve à l'arrière de la télécommande, puis insérez deux piles R03 (taille AAA) et faites correspondre la polarité polarité en alignant correctement les pôles + et -.



Attention

Ne mélangez pas des piles anciennes et des piles neuves. Ne mélangez jamais différents types de piles (standard, alcaline, etc.).

Installation et Configuration

Connexions TV & Décodeur (ou Boîtier Set Top)

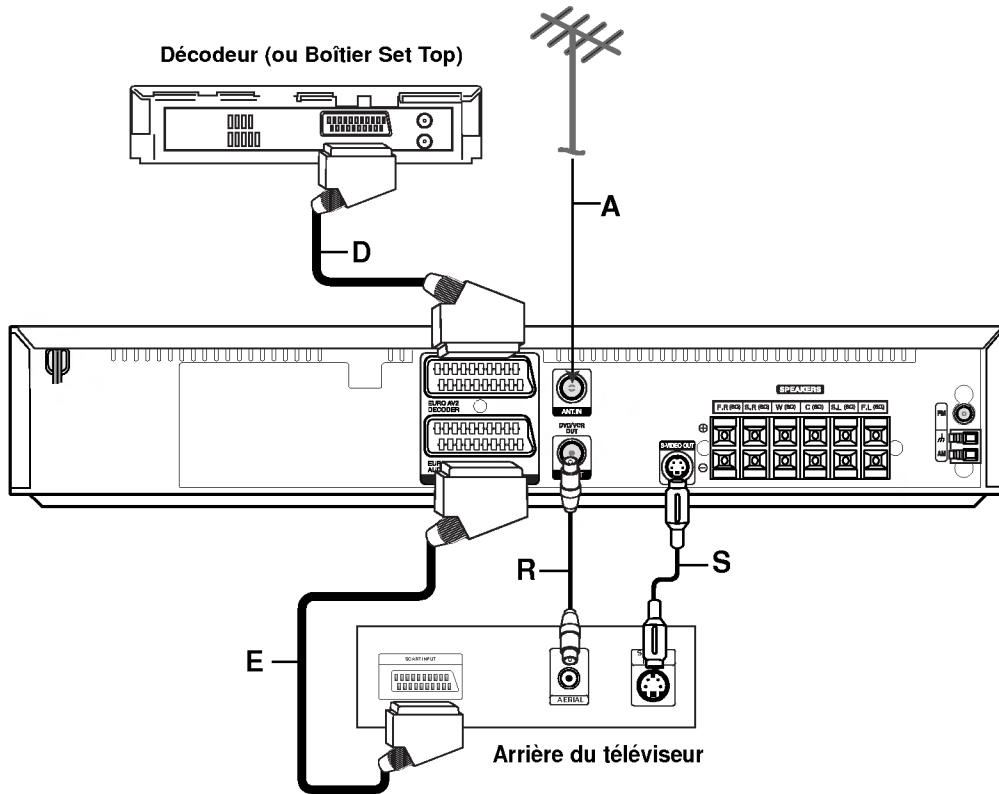

- Effectuez une des connexions suivantes selon les possibilités de vos appareils.

Conseils

- En fonction de votre téléviseur et des autres équipements que vous souhaitez raccorder, il existe plusieurs manières de connecter votre Récepteur lecteur de DVD/magnétoscope combiné. Utilisez Récepteur lecteur de DVD/magnétoscope combiné.
- Veuillez consulter les manuels de vos téléviseur, magnétoscope et systèmes stéréo ou des autres appareils nécessaires pour effectuer les meilleures connexions.

Attention

- S'assurer que Récepteur lecteur de DVD/magnétoscope combiné est directement raccordé au téléviseur. Choisissez l'entrée AV correcte sur votre téléviseur.
- Ne pas connecter votre Récepteur lecteur de DVD/magnétoscope combiné au téléviseur à travers votre magnétoscope. L'image DVD pourrait être altérée par le système de protection de copie.

Raccordement principal (AV)

1. Raccorder la prise **EURO AV1 AUDIO/VIDEO** sur le panneau arrière de Récepteur lecteur de DVD/magnétoscope combiné à la prise péritel de votre téléviseur au moyen d'un câble PÉRITEL (**E**).
2. Certaines chaînes de télévision diffusent des signaux codés que vous ne pouvez regarder que si vous disposez d'un décodeur acheté ou loué. Vous pouvez raccorder un tel décodeur (désembrouilleur) à Récepteur lecteur de DVD/magnétoscope combiné (**D**).

Raccordement principal (RF)

1. Reliez le câble de l'antenne (**A**) de votre antenne intérieure/extérieure à la prise d'entrée pour antenne (ANT.IN) dans le panneau arrière du Récepteur lecteur de DVD/magnétoscope combiné
2. Raccorder le câble RF fourni (**R**) depuis la prise **RF. OUT** du front arrière de Récepteur lecteur de DVD/magnétoscope combiné à l'entrée Antenne de votre téléviseur.

Raccordement S-Vidéo

Raccorder la prise S-VIDÉO OUT de votre Récepteur lecteur de DVD/magnétoscope combiné à la prise S-VIDÉO IN de votre téléviseur en utilisant un câble S-Vidéo (**S**).

Remarques

- Le signal de la prise SORTIE VIDEO-S sera envoyé uniquement quand le mode fonction est sélectionné sur Récepteur lecteur de DVD/magnétoscope combiné.
- Quand vous connectez Récepteur lecteur de DVD/magnétoscope combiné à votre téléviseur, faites attention de bien éteindre et de débrancher les deux appareils de la prise de courant avant d'effectuer les connexions.

Branchement Progressive Scan (ColorStream®Pro)

À l'aide du câble PÉRITEL à RCA (en option), reliez la prise AUDIO/VIDÉO EURO AV1 dans le Récepteur lecteur de DVD/magnétoscope combiné aux prises d'entrée composante vidéo (Y Pb Pr) dans le téléviseur.

- Si votre téléviseur est un appareil à haute définition ou un appareil « digital ready » vous pouvez bénéficier de la sortie scan progressif du lecteur de DVD pour une résolution optimale.
- Si votre téléviseur n'accepte pas le format Progressive Scan, l'image apparaîtra floutée lors de vos essais du scan progressif sur le lecteur de DVD.

Attention

- Réglez le Progressif sur " On " dans le menu de démarrage du signal progressif, voir page 24.
- Lorsque le réglage de la sortie de scan progressif est entré, l'image ne peut être visionnée que sur un téléviseur ou un moniteur compatible. Si vous réglez le scan progressif sur On par erreur, vous devez réinitialiser l'appareil.
 - 1) Enlevez tout disque de l'unité et fermé le plateau à disques. Vérifiez que "pas de disque" ("NO DISC") est affiché sur l'écran d'affichage.
 - 2) Puis appuyez sur le bouton ARRÊT (STOP) et maintenez-le enfoncé pendant cinq secondes avant de le libérer. La prise de sortie vidéo sera rétablie à l'état initial, et une image sera visible encore une fois sur une TV ou un écran ou moniteur analogique.
- Le scan progressif ne fonctionne pas avec les branchements vidéo analogiques (Prise jack de sortie vidéo (VIDEO OUT) jaune)

Arrière du téléviseur

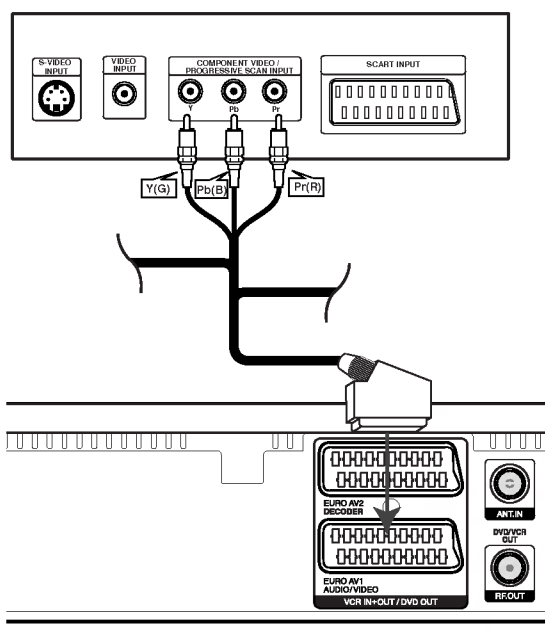

Arrière du Récepteur lecteur de DVD/magnétoscope combiné

Attention:

Vous devez régler l'option de la sélection de sortie du téléviseur dans le menu configuration afin de recevoir le signal Y Pb Pr ou RGB provenant de la prise audio/vidéo EURO AV1. (Voir la section "Sélection de la sortie du téléviseur" à la page 24.)

Raccordements d'auxiliaires Audio/Vidéo (A/V) à Récepteur lecteur de DVD/magnétoscope combiné

Raccorder les prises AV3 de Récepteur lecteur de DVD/magnétoscope combiné aux prises de sortie audio/vidéo de votre appareil auxiliaire, en utilisant les câbles optionnels audio/vidéo.

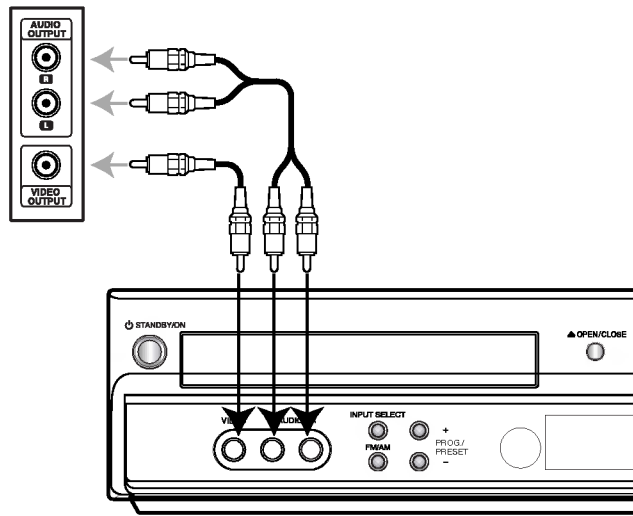

Raccordements d'antenne radio

Brancher les antennes FM/AM fournies pour écouter la radio.

- Brancher le cadre AM au connecteur de cadre AM.
- Connectez l'antenne-câble FM au connecteur de l'antenne FM.

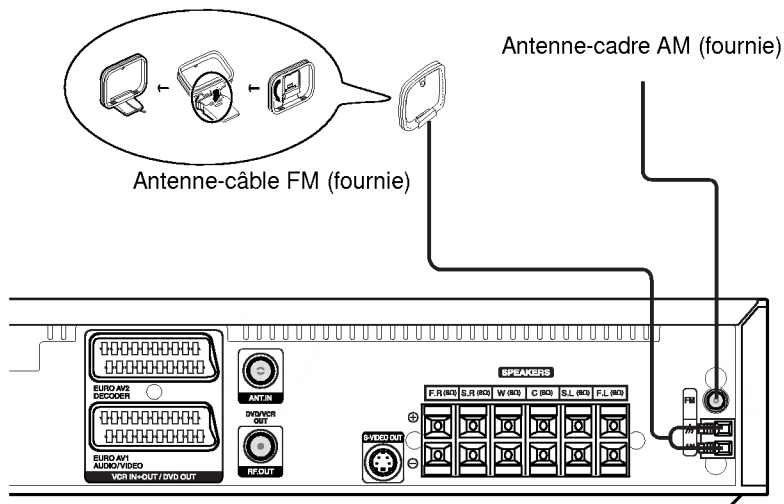

Remarques

- Pour empêcher les interférences, éloignez l'antenne filaire AM du Récepteur lecteur de DVD/magnétoscope combiné et des autres éléments.
- Prenez soin de déplier entièrement l'antenne FM.
- Après avoir connecté l'antenne FM, donnez-lui la position la plus horizontale possible.

Branchement des haut-parleurs

Brancher les haut-parleurs en utilisant les cordons de haut-parleurs fournis et en faisant correspondre les couleurs des bornes avec celles des cordons. Pour obtenir la meilleure amplitude de son, réglez les paramètres des haut-parleurs (distance, niveau, etc.).

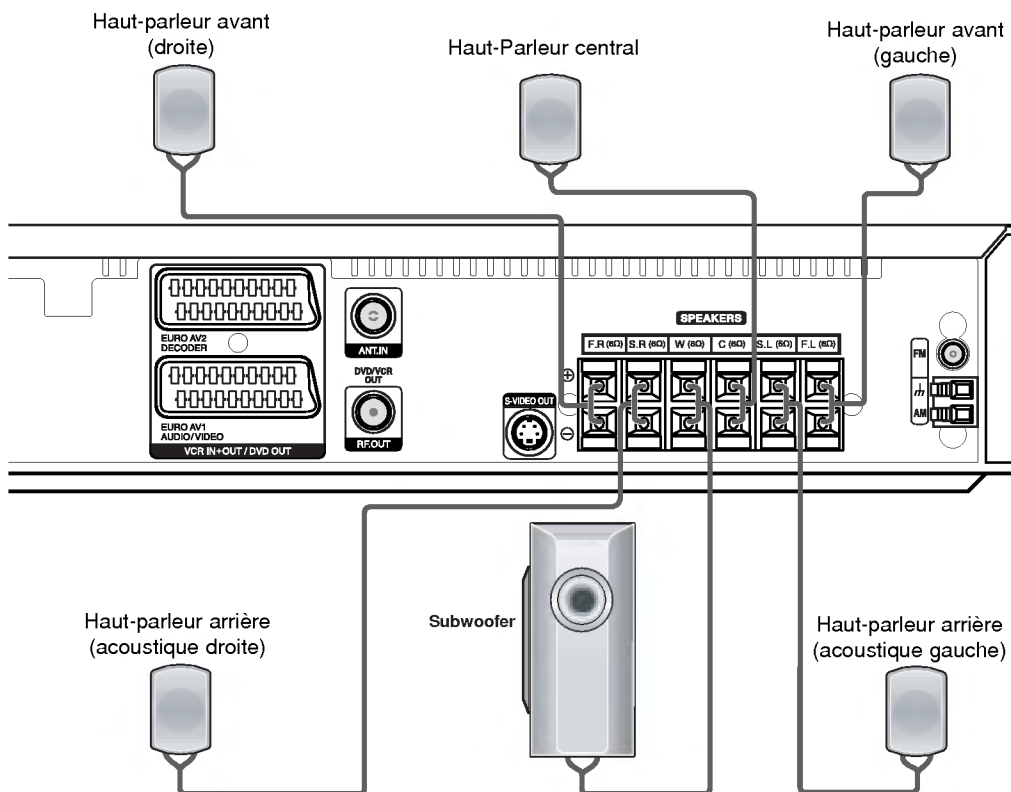

Remarques

- Prenez soin de bien faire correspondre le cordon haut-parleur avec la borne adéquate sur les éléments: + avec + et - avec - . Si les cordons sont inversés, le son sera déformé et manquera de précision.
- Si vous utilisez les haut-parleurs ayant des caractéristiques d'entrées minimales, réglez soigneusement le volume pour éviter un rendement excessif des haut-parleurs.
- Ne démontez pas le couvercle avant du haut-parleur.

A propos du noyau de ferrite

Assurez-vous de fixer le noyau de ferrite aux câbles des enceintes (pour la connexion à cette unité). Ce noyau de ferrite peut réduire les bruits.

Comment fixer le noyau de ferrite

1. Appuyez sur la pièce d'arrêt [a] du noyau de ferrite pour l'ouvrir.
2. Enveloppez trois fois le câble du caisson de basses sur le noyau de ferrite (A). Enveloppez une fois le câble du caisson de basses sur le noyau de ferrite (B).
3. Faites passer les autres tout droit par le noyau de ferrite (B).
4. Fermez le noyau de ferrite jusqu'à entendre un déclic.

Remarques

- Fixez le noyau de ferrite près de l'unité (Reportez-vous à la fig. 3 et au commentaire.).

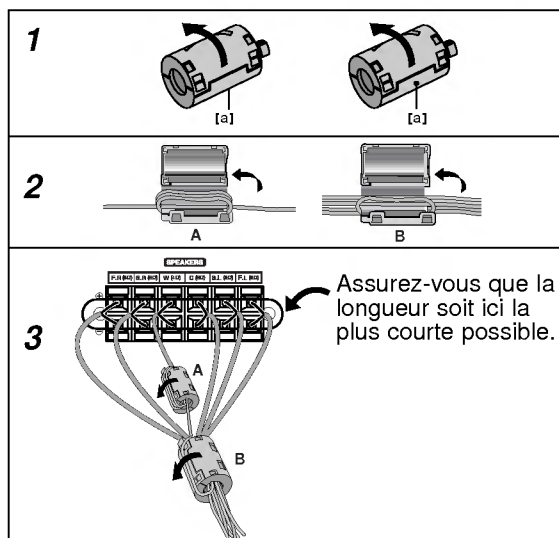

Positionnement des enceintes

Dans le cas d'une position normale utilisez les 6 enceintes (2 enceintes frontales, enceinte centrale, 2 enceintes arrière et caisson de basses). Si vous voulez obtenir un excellent son de basses, DTS digital surround (son d'ambiance numérique) ou Dolby Digital Surround, vous devrez connecter un caisson de basses.

- **Enceintes frontales**

Suivant votre position d'écoute, placez les enceintes à une distance égale. Et en fonction de la position d'entendre, réglez l'espace entre les enceintes à 45 degrés.

- **Enceinte frontale**

Le cas idéal est lorsque les enceintes centrales et les enceintes frontales sont à la même hauteur. Mais normalement on les place au-dessus ou au-dessous du téléviseur.

- **Enceintes arrière**

Placez celle de gauche et celle de droite derrière la zone d'écoute. Ces enceintes recréent l'évolution du son et l'atmosphère requises pour la reproduction du son d'ambiance. Afin d'obtenir les meilleurs résultats, n'installez pas les enceintes arrière trop loin derrière la position d'écoute, et installez-les au ou près du niveau d'écoute des auditeurs. Il sera également efficace d'orienter les enceintes arrière vers un mur ou vers le plafond pour qu'elles diffusent encore plus loin le son.

Dans le cas d'une pièce de petites dimensions, et si l'audience est près du mur arrière, placez les enceintes arrière opposées l'une contre l'autre et posez les enceintes arrière à environ 60-90 cm du niveau d'écoute des auditeurs.

- **Caisson de basses**

Il peut être placé dans n'importe quelle position frontale.

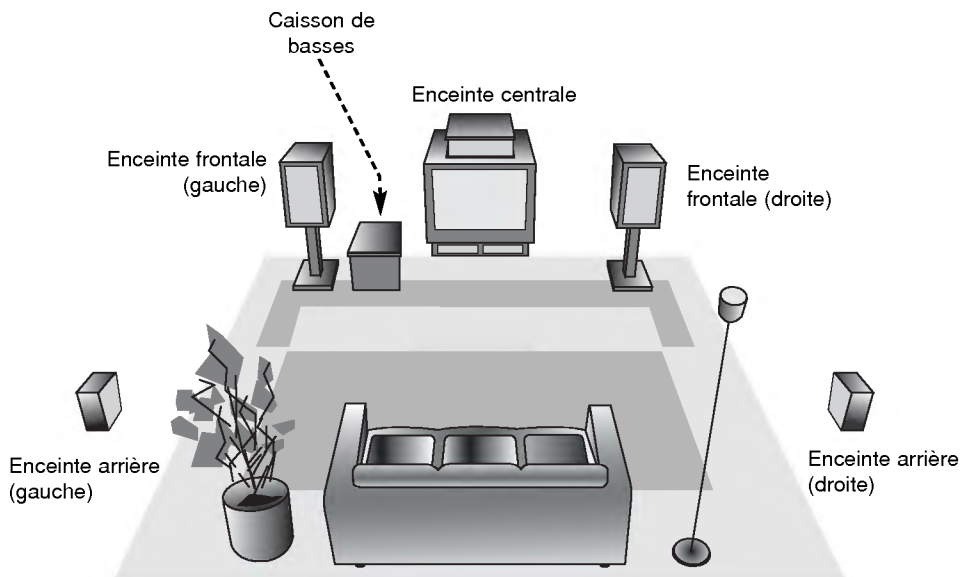

Exemple de positionnement des enceintes

Mini-glossaire des modes Audio Stream /flux audio/ & Surround /son d'ambiance

dtS

Vous permet de profiter de canaux distincts 5.1 (ou 6) de haute qualité de son numérique provenant de sources de programmes DTS portant cette marque, comme des disques, des DVD et des disques compacts, etc. DTS Digital Surround fournit jusqu'à 6 canaux de son pur (identiques aux disques originaux) et il en résulte une clarté exceptionnelle dans un champ acoustique à 360 degrés. Le terme DTS est une marque déposée de DTS Technology, LLC. fabriquée sous licence de DTS Technology, LLC.

DIGITAL

Le format Dolby Digital surround vous permet d'obtenir jusqu'à 5.1 canaux de son numérique surround à partir d'une source Dolby Digital. Si vous écoutez des DVD avec la marque "Dolby Digital", vous pouvez obtenir la meilleure qualité de son, la meilleure fidélité spatiale et une gamme dynamique améliorée.

PRO LOGIC

Sélectionnez ce mode lors de la lecture d'un film ou du canal Dolby Digital 2 qui porte la marque "Dolby Digital". Ce mode simule l'effet de l'environnement sonore d'une salle de cinéma ou d'un concert en direct, avec une intensité qui ne peut être obtenue qu'au moyen du mode DOLBY PRO LOGIC SURROUND. L'effet du mouvement frontal/arrière/gauche/droit de l'image sonore, ainsi que le sens de la position déterminée dans l'image sonore, est beaucoup plus net et dynamique.

PRO LOGIC (II)

Dolby Pro Logic II crée cinq canaux de sortie à bande passante complète à partir de deux canaux de source. Il utilise un décodeur de surround matrix de grande pureté qui extrait les propriétés spatiales de l'enregistrement original sans ajouter de nouveaux sons ou des colorations sonores.

Mode MOVIE (FILM) :

Le mode Movie est utilisé pour les émissions de télévision et pour tous les programmes encodés en Dolby Surround. Le résultat est une directionnalité renforcée du champ sonore qui se rapproche de la qualité du son d'un canal distinct 5.1.

Mode MUSIC (MUSIQUE) :

Le mode Music est utilisé pour tous les enregistrements musicaux en stéréo et il fournit un son large et profond. Le mode Music comprend des commandes qui permettent de régler le son selon les goûts personnels.

Mode MATRIX:

Le mode Matrix est comme le mode Music sauf que l'enrichissement directionnel est éteint. Il est utilisé pour enrichir les signaux mono en les faisant devenir "plus larges". Le mode Matrix peut être aussi utilisé dans les systèmes automatiques où les fluctuations de réception FM peuvent provoquer des distorsions des signaux surround provenant d'un décodeur logique. La dernière "solution" pour une mauvaise réception FM pourrait être simplement de forcer le son en mono.

3D SURROUND

Cet appareil est capable de produire un effet de son d'ambiance 3D, en utilisant la technologie de 3D Surround Sound, qui simule

une lecture audio multicanal à partir de deux haut-parleurs stéréo classiques au lieu des cinq haut-parleurs ou plus normalement nécessaires pour écouter de l'audio multicanal sur un système Home cinéma. Cette fonction est disponible sur les disques DVD encodés de plages audio Dolby Pro Logic et Dolby Digital.

BYPASS

Le programme avec les signaux audio d'ambiance multicanal (surround) reproduit la musique telle qu'elle a été enregistrée.

Mode son

Vous pouvez profiter du son surround en sélectionnant simplement les champs sonores pré-programmés selon le programme que vous souhaitez écouter.

Appuyez plusieurs fois sur **SOUND MODE**, jusqu'à ce que le mode du son désiré apparaisse dans la fenêtre d'affichage, comme indiqué ci-dessous.

Chaque fois que vous appuyez sur la touche **SOUND MODE**, le mode son change dans l'ordre suivant :

PRO LOGIC → PL2 MOVIE → PL2 MUSIC → PL2 MATRIX → 3D SURROUND → BYPASS

Quand le DVD est introduit

Vous pouvez changer le mode son du DVD (Dolby Digital, DTS, PRO LOGIC, etc) en appuyant sur la touche **AUDIO** sur la télécommande pendant la lecture.



Bien que le contenu des DVD change de disque à disque, nous expliquons ci-dessous le fonctionnement de base quand cette fonction est utilisée.

Chaque fois que vous appuyez sur la touche **AUDIO**, le mode son du DVD change dans l'ordre suivant :

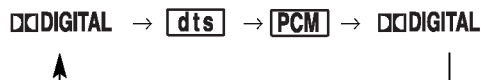
DIGITAL → **dtS** → **PCM** → **DIGITAL**



Pour votre référence

- **l'ampli-tuner DVD/CD/Magnétoscope mémorise les réglages du dernier mode individuellement pour chaque source.**
- **Vous pouvez identifier le format d'encodage d'un logiciel en regardant son emballage.**
 - les disques Dolby Digital portent l'étiquette avec le  logo.
 - les programmes Dolby Surround portent l'étiquette avec le  logo.
 - les disques DTS Digital Surround sont marqués avec DTS.

Remarque

- Quand vous écoutez des plages avec un taux d'échantillonnage de 96 kHz, les signaux de sortie sont convertis à 48 kHz (taux d'échantillonnage).

Avant le fonctionnement - VCR

Premier réglage

Le texte suivant part du principe que vous avez branché votre magnétoscope pour la première fois. Une fois le câble d'alimentation est dans la prise et de presser la touche "POWER", le magnétoscope fonctionne. Ne pas presser de touche encore! Le téléviseur affiche l'image ci-contre, à gauche.

ATTENTION - si ce menu ne s'affiche pas, votre magnétoscope est déjà programmé.

1. Sélectionner le nom du pays à l'aide des touches ◀ et ▶. "A": AUTRICHE, "B": BELGIQUE, "CH": SUISSE, "D": ALLEMAGNE, "DK": DANEMARK, "E": ESPAGNE, "F": FRANCE, "I": ITALIE, "N": NORVÈGE, "NL": PAYS-BAS, "P": PORTUGAL, "S": SUÈDE, "SF": FINLANDE, "OTHERS": AUTRES.

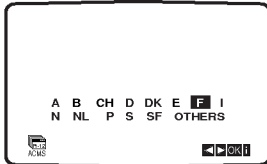

2. Appuyez sur la touche "OK" pour lancer la mémorisation automatique des canaux des stations de télévision de votre région

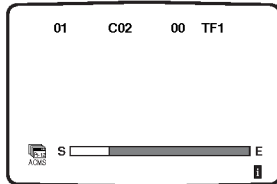

Positionner l'horloge manuellement

L'horloge de votre magnéscope commande les paramètres de date et d'heure.

1. Appuyez sur **i**.

Appuyez sur **◀** ou **▶** pour sélectionner **TIME DATE**.

Appuyez sur **OK**.

Le réglage automatique peut être ajuster par le mode "ARR."

Presser les touches "**▲**" or "**▼**" si vous voulez ajuster l'heure manuellement.

Appuyez sur **OK**.

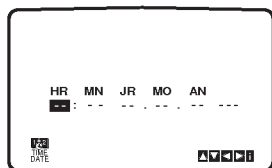
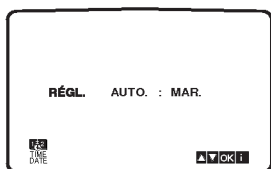

2. Utiliser les boutons numérotés sur la télécommande pour modifier les paramètres **HEURES**, **MINUTES**, **JOUR**, **MOIS** et **ANNEE**.

A noter que votre magnéscope emploie une horloge de 24 heures : par exemple, 1 pm sera affiché 13 : 00.

Le jour de la semaine apparaît automatiquement lorsque vous entrez la date;

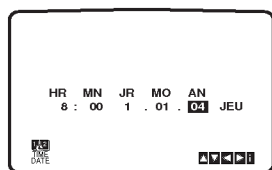

3. En cas d'erreur, appuyez sur **◀** ou sur **▶** et entrez les données corrects.

4. Appuyez **i**.

Pour positionner le système de couleur

1. Appuyez sur **i**.

2. Le menu principal apparaît sur l'écran TV.

3. Appuyez sur **◀** ou **▶** pour sélectionner le **SYS-TEM**. Appuyez sur **OK**.

4. Appuyez sur **▲** ou sur **▼** pour sélectionner en fonction du système **COULEUR** utilisé.

AUTO: reconnaissance automatique du système de couleurs.

PAL: enregistrements PAL

SECAM: enregistrements SECAM

MESECAM: enregistrements MESECAM.

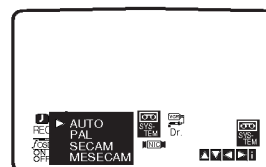

5. Appuyez sur **i** pour faire disparaître le menu de l'écran.

Comment utiliser le menu principal

Le magnétoscope peut être facilement programmé à l'aide des menus affichés à l'écran. Ces menus sont commandés par le BOITIER DE TELECOMMANDE.

1. Mettre en service votre poste TV et votre magnétoscope en appuyant sur le bouton **POWER**.
2. Appuyez sur le bouton **i**.
Le menu principal apparaît sur l'écran TV.

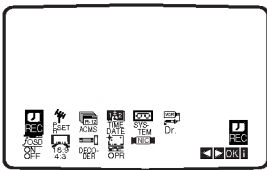

- **REC** - Réglage d'enregistrement de la fonction Temporisation (voir pages 30).
- **PR SET** - Réglage d'accord manuel (voir pages 20).
- **ACMS** - ACMS (Système de mémorisation automatique des chaînes) (voir page 19).
- **TIME DATE** - Réglage de l'horloge et de la date (voir page 18).
- **SYSTEM** - Pour régler le système TV couleur (voir page 18).
- **Dr.** - Pour remédier à un problème de votre magnétoscope (voir page 42).
- **F.OSD ON/OFF** - Pour afficher le mode de fonctionnement de votre magnétoscope (voir page 42).
- **16:9-4:3** - Pour sélectionner le format d'image de votre TV (voir page 43).
- **DECODER** - Pour utiliser un décodeur (ou Satellite) TV payante avec votre magnétoscope (voir page 43).
- **OPR** - Pour améliorer l'image lue (voir page 27).
- **NIC** - Pour activer ou désactiver le son numérique NICAM (voir page 43).

Astuce:

Vous pouvez changer la langue du menu dans le menu de réglage (setup menu) du DVD. (Voir la section Langue du Menu à la page 23.)

3. Appuyez sur ◀ et ▶ pour sélectionner le menu désiré. Appuyez sur OK et sur ▲ ou ▼ pour valider.
4. Appuyez sur **i** pour faire disparaître le menu de l'écran.

Tourner les stations TV automatiquement

Ce magnétoscope permet de mémoriser jusqu'à 88 stations de télévision (88 canaux). Celles-ci peuvent être réglées automatiquement ou manuellement.

1. Appuyez sur **POWER** pour mettre votre magnétoscope en service.
2. Appuyez sur **i**.
Le menu principal apparaît sur l'écran TV. Appuyez sur ◀ ou ▶ pour sélectionner l'**ACMS**. Appuyez sur **OK**.

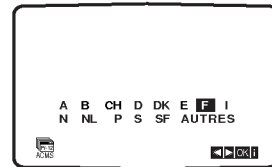
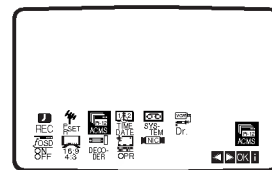

3. Appuyez sur ◀ ou ▶ pour sélectionner PAYS. (A : Autriche, B : Belgique, CH : Suisse, D : Allemagne, DK : Danemark, E : Espagne, F : France, I : Italie, N : Norvège, NL : Pays-Bas, P : Portugal, S : Suède, SF : Finlande, AUTRES)
Appuyez sur **OK** de nouveau pour lancer le processus d'accord automatique. L'horloge du magnétoscope se met automatiquement à l'heure lorsque le réglage automatique des chaînes est terminé. Si l'heure est mauvaise, veuillez consulter la section « Réglage manuel de l'horloge » à la page 18.

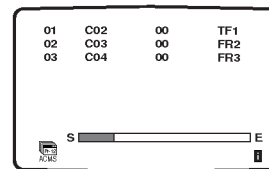

4. Le **TABLEAU DES STATIONS TV** apparaît une fois l'accord terminé. Appuyez sur **i** pour sauvegarder vos réglages.

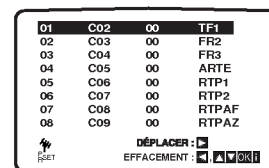

Tourner les stations TV manuellement

Dans certaines régions du pays, les signaux d'émission peuvent être trop faibles pour réaliser le processus d'accord automatique de votre magnétoscope pour trouver ou désigner correctement des stations TV. Vous devez accorder manuellement ces stations d'émission plus faibles pour que votre magnétoscope les enregistre.

- Appuyez sur **i**. Le menu principal apparaît sur l'écran TV. Appuyez sur **◀** ou **▶** pour sélectionner le **PR SET**. Appuyez sur **OK**.

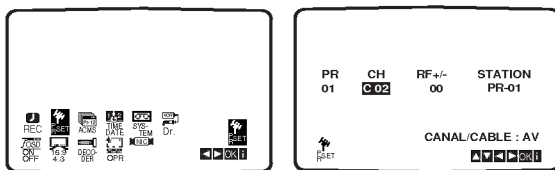

- Appuyez sur **i**. Le **TABLEAU DES STATIONS TV** s'affiche. A l'aide des touches du curseur **▲** et **▼**, sélectionnez le numéro de chaîne (PR n° 9 par exemple) que vous voulez régler, puis appuyez sur la touche **OK**.

01	C02	00	PR-01
02	C03	00	PR-02
03	C04	00	PR-03
04	C05	00	PR-04
05	C06	00	PR-05
06	C07	00	PR-06
07	C08	00	PR-07
08	C09	00	PR-08

DÉPLACER : **◀ ▶**
 EFFACEMENT : **✖**

- Appuyez sur **AV** pour sélectionner **C** (stations standards) ou **S** (stations câblées) : C02 - C69, S01 - S41. Entrez le numéro de la chaîne de la station que vous désirez régler avec les **boutons numérotés** ou pour employer **▲** ou **▼** pour trouver la station demandée. Appuyez sur **OK** et système couleur de la chaîne en appuyant sur **▲** ou sur **▼**. Appuyez sur **OK**.

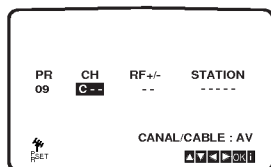

- Si les programmes PAL et SECAM (France et Suisse seulement) ne sont pas configurés automatiquement en fonction des signaux transmis, sélectionnez la diffusion PAL ou SECAM. Appuyez sur la touche "OK", effectuez sur la sélection à l'aide des touches "▲" ou "▼".

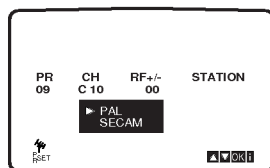

- Appuyez sur **▶** pour sélectionner **RF+/-**. Appuyez sur **▲** ou **▼** pour régler.

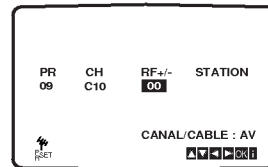

- Appuyez sur **▶** pour sélectionner **STATION** de manière à pouvoir désigner votre station TV. Appuyez sur **OK**. La liste des noms de station TV apparaît.

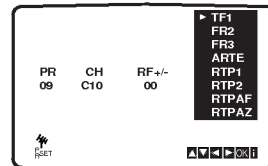

- Appuyez sur **▲** ou **▼** pour sélectionner un nom de station dans la liste. Appuyez sur **OK** pour le valider.

Si le nom de votre station ne se trouve pas sur la liste, ne pas appuyer sur OK, et passez à l'étape 7.

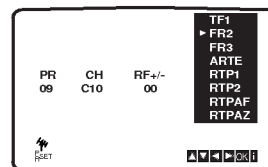

- Vous pouvez changer manuellement un nom de station TV plutôt que d'utiliser les noms "standards". Appuyez sur **▶**. Appuyez sur **▲** ou **▼** pour sélectionner les lettres et les numéros pour le nouveau nom de station. Appuyez sur **◀** ou **▶** pour vous déplacer sur les caractères. Appuyez sur **OK**.

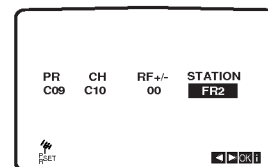

- Appuyez sur **i**, confirmez l'apparition de la station. Appuyez de nouveau sur **i**. Votre nouvelle station TV est maintenant accordée dans votre magnétoscope. Si vous désirez accorder manuellement d'autres stations, recommencer les étapes **1 à 9**.

09	C10	00	FR2
10	--	--	----
11	--	--	----
12	--	--	----
13	--	--	----
14	--	--	----
15	--	--	----
16	--	--	----

DÉPLACER : **◀ ▶**
 EFFACEMENT : **✖**

Changer les autres stations

Après avoir accordé les stations TV dans votre magnétoscope, vous pouvez souhaiter changer l'ordre de leur mémorisation sans devoir les accorder de nouveau! Les instructions de cette page vous montreront la manière simple de déplacer les stations dans l'ordre désiré.

- Appuyez sur **i**.
Le menu principal apparaît sur l'écran TV.
Appuyez sur **◀** ou **▶** pour sélectionner le **PR SET**.
Appuyez sur **OK**.

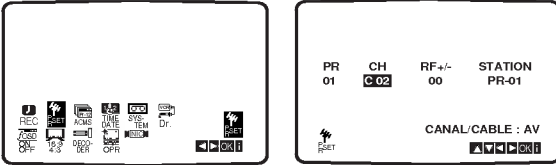

- Appuyez sur **i**.
Appuyez sur **▲** ou **▼** pour sélectionner le numéro de programme que vous désirez déplacer (par exemple, PR 03).
Appuyez sur **▶**.

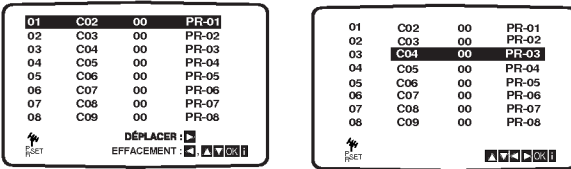

- Appuyez sur **▲** ou **▼** pour sélectionner le numéro de programme que vous désirez déplacer (par exemple, PR 05).

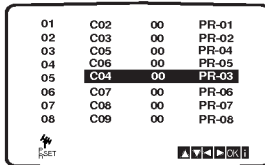

- Appuyez sur **OK**.
Le programme sélectionné sera déplacé au nouveau numéro de programme.
Si vous désirez déplacer d'autres stations TV, recommencer les étapes 1 à 4.
Appuyez sur **i**.

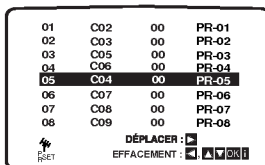

Annuler les stations TV

Après avoir accordé les stations TV dans votre magnétoscope, vous pouvez souhaiter supprimer une station.

Les instructions de cette page vous montreront la manière simple de supprimer les stations TV indésirables.

- Appuyez sur **i**.
Le menu principal apparaît sur l'écran TV.
Appuyez sur **◀** ou **▶** pour sélectionner le **PR SET**.
Appuyez sur **OK**.

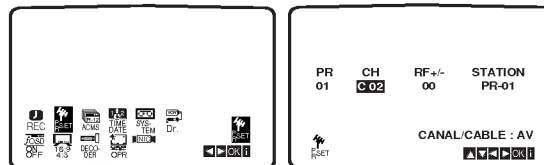

- Appuyez sur **i**.
Appuyez sur **▲** ou **▼** pour sélectionner le numéro de programme que vous désirez supprimer (par exemple, PR03).

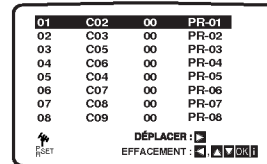

- Appuyez sur **◀**.
Quelques instants après, la station sélectionnée est supprimée.

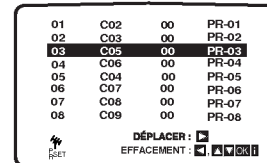

- Appuyez sur **i**.
Si vous désirez supprimer d'autres stations TV, recommencer les étapes 1 à 3.

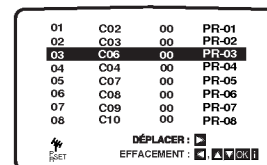

Comment sélectionner des stations TV mémorisées :

Les stations TV mémorisées peuvent être recherchées de deux manières :

Appuyez sur **▲** ou sur **▼** pour sélectionner des stations différentes qui ne sont pas accordées dans votre magnétoscope.

Vous pouvez également sélectionner directement des stations à l'aide des boutons numérotés sur la télécommande.

Avant le fonctionnement - DVD

Affichage à l'écran







Vous pouvez visualiser l'état général de lecture sur l'écran de votre téléviseur. Quelques sélections peuvent être modifiées à l'aide du menu. Pour vous servir de l'affichage sur écran:

1. Appuyez sur DISPLAY lors de la lecture.
2. Appuyez sur ▲ / ▼ pour choisir un item. L'item choisis est remarqué.
3. Appuyez sur ◀ / ▶ pour modifier la configuration. Vous pouvez vous servir des touches numériques, si possible. (par exemple pour introduire un numéro de titre). Pour quelques fonctions, appuyez sur ENTER pour exécuter la configuration.







Remarques:

- Quelques disques risquent de ne pas posséder les caractéristiques mentionnées ci-dessous.
- Si vous n'appuyez sur aucune touche en 10 secondes, l'affichage sur l'écran disparaît.





Icônes de Champs de Rétroaction Temporaires

-  TITLE Répéter titre
-  A - B Répéter séquence
-  1 / 9 Introduire un marqueur
-  MARKER SEARCH 1 2 3 4 5 6 7 8 9 Menu de recherche des marqueurs
-  Reprendre la lecture à partir de ce point
-  Action interdite ou non disponible

Exemple: Affichage sur écran lors de la lecture d'un DVD.

Items	Méthode de Choix
Numéro de titre  1 / 3 ▶	◀ / ▶, Numéros ENTER
Numéro de Chapitre  1 / 12 ▶	◀ / ▶, Numéros ENTER
Recherche du temps  0:20:09	Numéros , ENTER
Langue Audio Et mode sortie audio numérique  1 ENG 3/2-1CH ▶	◀ / ▶ ou AUDIO
Langue du sous-titrage  1 ENG ▶	◀ / ▶ ou S-TITLE
Angle  1 / 3 ▶	◀ / ▶ ou ANGLE
Son  3D SUR ▶	◀ / ▶

Exemple: Affichage sur écran lors de la lecture d'un VCD

Items	Méthode de Choix
Temps (ou mode PBC)  1 / 3 ▶	◀ / ▶, Numéros ENTER
Temps  0:20:09	Numéros ENTER
Canal Audio  STEREO ▶	◀ / ▶ ou AUDIO
Son  3D SUR ▶	◀ / ▶

Exemple: Affichage sur écran lors de la lecture d'un disque DivX vidéo

Items	Méthode de Choix
Temps  1 / 3 ▶	◀ / ▶, Numéros ENTER
Recherche du temps  0:20:09	Numéros , ENTER
Langue Audio Et mode sortie audio numérique  1 MP3 2/0 CH ▶	◀ / ▶ ou AUDIO
Langue du sous-titrage  1 ENG ▶	◀ / ▶ ou S-TITLE
Son  3D SUR ▶	◀ / ▶

Configuration initiale

En vous servant du menu Setup (configuration), vous pouvez réaliser de divers réglages à des items tels que l'image et le son. En outre, vous pouvez choisir une langue pour les sous-titres et le menu de configuration. Se reporter aux pages 23 à 26 pour avoir plus de détails sur les items du menu Setup.

Pour afficher et effacer le menu:

Appuyez sur SETUP pour montrer le menu. Si vous appuyez une autre fois sur SETUP, vous retournez à l'écran initial.

Pour passer au niveau suivant:

Appuyez sur ► de la télécommande.

Pour revenir au niveau antérieur:

Appuyez sur ◀ de la télécommande.

Opération Générale

1. Appuyez sur SETUP. Le menu de configuration apparaît affiché.
2. Employez ▲ / ▼ pour choisir l'option désirée, appuyez après sur ► pour passer au deuxième niveau. L'écran affiche la configuration actuelle pour l'item choisi, de même que pour la configuration alternative.
3. Employez ▲ / ▼ pour choisir la deuxième option désirée, appuyez après sur ► pour passer au troisième niveau.
4. Employez ▲ / ▼ pour choisir la configuration désirée, appuyez après sur ENTER pour confirmer votre choix. Quelques sélections demandent des procédures supplémentaires.
5. Appuyez sur SETUP ou PLAY pour quitter le menu de Configuration.

LANGAGE

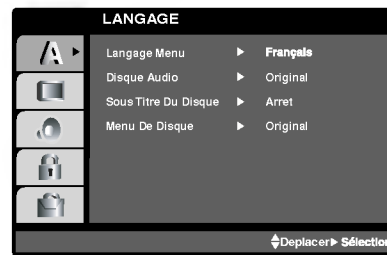

Langage Menu

Choisissez une langue pour le menu de configuration et l'affichage sur écran.

Disque Audio / Sous-titre / Menu **DVD**

Choisissez la langue de votre préférence pour la piste audio (audio du disque), les sous-titres et le menu du disque.

Original: Il fait référence à la langue originale dans laquelle le disque a été enregistré.

Other – (Autre): Pour choisir une autre langue, appuyez sur les touches numériques, après sur ENTER pour introduire le numéro correspondant à 4 chiffres selon la liste de codes des langue dans le chapitre de référence. Si vous introduisez un code de langue incorrect, appuyez sur CLEAR.

AFFICHAGE

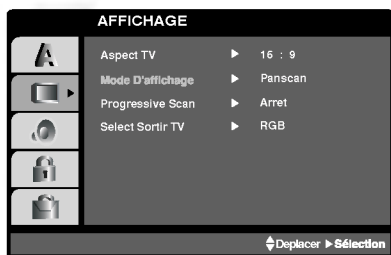

Aspect TV **DVD**

4:3: Choisissez-le lorsque l'appareil est raccordé à un moniteur TV de taille standard 4:3.

16:9: choisissez-le lorsque l'appareil est raccordé à un moniteur TV grand écran de 16:9

Mode D'affichage **DVD**

La configuration mode d'écran fonctionne uniquement lorsque le mode d'Aspect du Téléviseur est en "4:3"

Letterbox –(Boîte à lettres): Montre une image large avec des bandes en haut et en bas de l'écran.

Panscan: Montre automatiquement l' image large sur la totalité de l'écran et coupe les bords excédants.

Progressive Scan

Le Balayage Progressif Vidéo vous offre la plus haute qualité en images avec moins de scintillement.

Si vous utilisez les prises Composant Vidéo pour connexion à un téléviseur ou moniteur qui est compatible avec un signal de balayage progressif, réglez le Balayage Progressif sur la position On (marche).

Pour mettre en marche le Balayage Progressif:

Reliez la sortie composant du DVD à l'entrée de votre moniteur/téléviseur, réglez votre téléviseur ou moniteur pour l'Entrée Composant.

1. Sélectionnez "Progressive Scan" du menu DISPLAY puis appuyez sur ►.

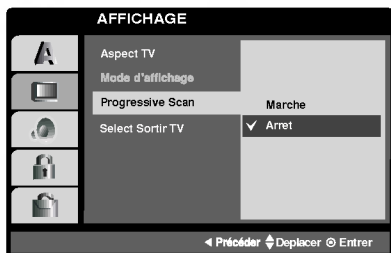

2. A l'aide des boutons ▲ / ▼, sélectionnez "Marche".
3. Appuyez sur ENTER pour confirmer votre sélection. Le menu de confirmation s'affichera.

Remarques:

Si votre téléviseur n'accepte pas le format Balayage Progressif, l'image apparaîtra brouillée si vous essayez d'utiliser le Balayage Progressif du Lecteur de DVD.

4. Lors que le menu de confirmation apparaît sur votre écran, l'option Annuler (Cancel) est remarquée par défaut. Utilisez les boutons ◀ / ▶ pour remarquer Entrée.

5. Si vous appuyez sur ENTER le lecteur sera réglé en mode Balayage Progressif.

Précaution:

Une fois le réglage pour la sortie à balayage progressif introduit, l'image ne sera visible que sur un téléviseur ou moniteur compatible avec le balayage progressif. Si vous réglez le Balayage Progressif sur la position On (marche) par erreur, vous devrez rétablir l'unité.

- 1) Enlevez tout disque de l'unité et fermé le plateau à disques. Vérifiez que pas de disque ("NO DISC") est affiché sur l'écran d'affichage.
- 2) Puis appuyez sur le bouton ARRÊT (STOP) et maintenez-le enfoncé pendant cinq secondes avant de le libérer. La prise de sortie vidéo sera rétablie à l'état initial, et une image sera visible encore une fois sur une TV ou un écran ou moniteur analogique.

Select Sortir TV

Réglez les options Sélection de Sortie TV du lecteur selon le type de raccordement de TV.

YPbPr : Quand votre TV est reliée aux jacks de COMPONENT/PROGRESSIVE SCAN VIDEO OUT sur cet appareil.

RGB : Quand votre TV est reliée au jack de SCART (signal de RVB).

AUDIO

Chaque disque DVD possède une variété d'options de sortie audio. Introduisez les options AUDIO du lecteur selon le type de système audio dont vous vous servez.



5.1 Réglages des haut-parleurs **DVD** **DivX**

Sélectionnez les réglages des haut-parleurs, incluant la balance du volume et le délai de transit, ou testez les réglages des haut-parleurs. Les réglages de haut-parleurs ne sont activés qu'en mode de sortie multi-plex analogique. (Reportez-vous à "Réglages des haut-parleurs" la page 39.)

Contrôle du Rang Dynamique (DRC)

DVD **DivX**

En vous servant du format DVD, vous pouvez entendre la bande de son d'un programme sous la présentation la plus réaliste et précise possible, grâce à la technologie audio numérique. Cependant, vous pouvez désirer compresser le rang dynamique de la sortie audio (la différence entre les sons les plus aigus et les plus graves). Cela vous permet d'entendre un film à un volume plus bas sans perdre la clarté du son. Mettez le DRC en Marche afin d'obtenir cet effet.

Vocal (voix) **DVD**

Mettez en Marche uniquement lorsque vous êtes en train d'effectuer la lecture d'un DVD de karaoké multi-canal. Les canaux de karaoké du disque sont mélangés au son normal stéréo.

AUTRES

Les réglages pour PBC Auto Play et DivX(R) VOD peuvent être changés.

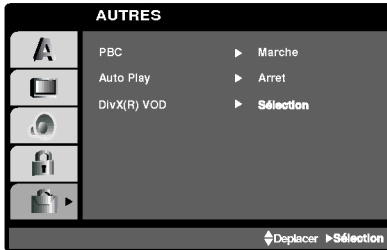

PBC **VCD**

Mettre le contrôle de lecture (PBC) en Marche ou Arrêt.

Marche: Les CD vidéo ayant PBC sont lus selon le PBC.

Arrêt: Les CD vidéo ayant PBC sont lus de la même manière que les CD audio.

Auto Play **DVD**

Vous pouvez configurer votre lecteur DVD de sorte qu'un disque DVD commence à être lu automatiquement dès que vous l'introduisez dans le boîtier.

Si le mode Auto Play est en Marche, ce lecteur DVD cherchera le titre dont le temps de lecture est le plus long et en effectuera la lecture automatiquement.

Marche: Fonction Auto Play activée.

Arrêt: Fonction Auto Play désactivée.

Remarque:

La fonction Auto Play risque de ne pas fonctionner pour quelques DVD.

DivX(R) VOD (vidéo à la demande) **DivX**

Vous pouvez montrer le numéro d'enregistrement DRM (gestion numérique des droits) du DivX uniquement pour votre unité.



Le numéro d'enregistrement est utilisé pour l'agent gestionnaire de VOD (vidéo à la demande). Vous pouvez acheter ou louer un fichier vidéo crypté.

Remarques:

Si vous louez un fichier DivX VOD, il y a plusieurs options de limites de visionnement comme montré ci-dessous.

- Affichage du nombre de fois que vous pouvez regarder le fichier.

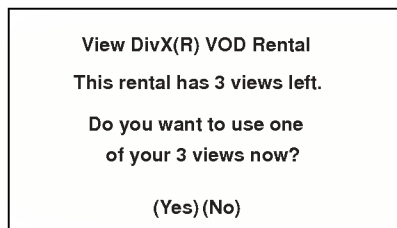

- La période de location a expirée.

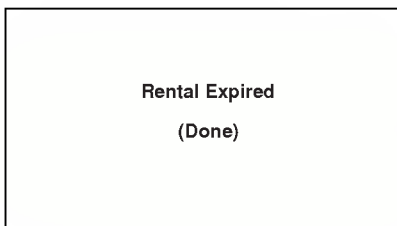

- Affichage d'erreur d'autorisation.



BLOQUE (Contrôle des parents)



Classement **DVD**

Quelques films comportent des scènes non appropriées pour des mineurs. Plusieurs de ces disques possèdent de l'information concernant le contrôle de la part des parents applicable à tout le disque ou à certaines scènes du disque. Les films et les scènes sont classés de 1 à 8, selon le pays. Quelques disques proposent comme alternative des scènes plus adéquates.

La caractéristique du contrôle des parents vous permet de bloquer l'accès à des scènes se trouvant au-dessous du niveau d'interdiction de votre choix, en prévoyant de cette manière que vos enfants puissent voir du matériel que vous considérez inapproprié.

1. Choisissez "Classement" sur le menu BLOQUE appuyez après sur ►.
2. Pour accéder aux caractéristiques Classement, Mot De Passe et Code Pays vous devez introduire le code de sécurité à 4 chiffres que vous avez choisi. Si vous ne l'avez pas encore choisi, on vous demande de le faire.
Introduisez un code à 4 chiffres et appuyez sur ENTER. Introduisez-le encore une fois et appuyez sur ENTER pour le vérifier. Si vous vous trompez avant d'appuyer sur ENTER, appuyez sur CLEAR.
3. Choisissez un niveau de 1 à 8 à l'aide des touches ▲ / ▼.

Classement 1-8: Le niveau un (1) a le plus grand nombre de restrictions et le niveau huit (8) est le moins sévère.

Debloque

Si vous choisissez debloque, le contrôle des parents n'est pas activé et le disque peut être lu en entier.

Remarque:

Si vous choisissez un niveau d'interdiction pour le lecteur, toutes les scènes du disque seront lues selon le même classement voire plus sévère. Les scènes ayant un niveau d'interdiction majeur ne sont pas lues sauf s'il existait une scène alternative disponible sur le disque. La scène alternative doit posséder le même niveau d'interdiction voire plus bas. Si l'on ne trouve pas de scène alternative adéquate, la lecture s'arrête. Vous devez introduire votre mot de passe à 4 chiffres ou changer le niveau de classement afin d'effectuer la lecture du disque.

4. Appuyez sur ENTER pour confirmer votre choix de niveau d'interdiction, appuyez après sur SETUP pour quitter le menu.

Mot de Passe (Code de Sécurité)

Vous pouvez introduire ou modifier un mot de passe.

1. Choisissez Password sur le menu BLOQUE appuyez après sur ►.
2. Suivez l'étape 2 telle qu'elle est affichée à gauche (Classement). "changer" s'allume ou "nouveau".
3. Introduisez le nouveau code à 4 chiffres, appuyez après sur ENTER. Introduisez-le encore une fois pour le vérifier.
4. Appuyez sur SETUP pour quitter le menu.

Si vous oubliez votre Code de Sécurité

Si vous oubliez votre Code de Sécurité, vous pouvez l'effacer à partir des indications suivantes:

1. Appuyez sur SETUP pour afficher le menu Setup.
2. Introduisez le numéro à 6 chiffres "210499" et le code de sécurité est ainsi effacé.
3. Introduisez un nouveau code tel qu'il est décrit ci-dessus.

Code Pays **DVD**

Introduisez le code du pays/zone dont les normes ont été employées pour classer le disque de vidéo DVD, selon la liste du chapitre de référence.

1. Choisissez "Code Pays" sur le menu BLOQUE, appuyez après sur ►.
2. Suivez l'étape 2 telle qu'elle est affichée à gauche (Classement).
3. Choisissez le premier caractère à l'aide des touches ▲ / ▼.
4. Appuyez sur ENTER et choisissez le deuxième caractère à l'aide des touches ▲ / ▼.
5. Appuyez sur ENTER pour confirmer votre code du pays.

Opération

Jouer une cassette

Une fois votre magnétoscope branché, il vous suffira de charger et d'éjecter les cassettes vidéo. Votre appareil peut également lire des enregistrements sur cassettes NTSC (sur TV PAL).

Avoir une meilleure image

Quand une cassette est introduite et que vous commencez sa lecture, la fonction d'alignement automatique vous donne automatiquement la meilleure image possible. Si la qualité de l'enregistrement n'est pas bonne, appuyez plusieurs fois sur les touches PROG.+ ou - de la télécommande pour régler manuellement l'alignement jusqu'à ce que vous ayez éliminé toutes les distorsions. Appuyez sur la touche 0 de la télécommande pour retourner automatiquement au réglage original.

1. Vérifiez que votre magnétoscope est correctement raccordé, comme décrit plus haut dans ce manuel. Mettre en marche votre TV et sélectionner le mode AV de lecture vidéo.

Appuyez sur **POWER** pour mettre votre magnétoscope en service.

Introduire la cassette vidéo dans l'appareil.

Le côté fenêtre de la cassette doit se trouver vers le haut et la flèche à l'opposé de vous.

2. Appuyez sur **PLAY** pour commencer la lecture de la cassette.

Si vous chargez une cassette vidéo dont la languette de protection d'enregistrement est retirée, la lecture s'effectue automatiquement.

SUIVI DE PISTE AUTOMATIQUE

Votre magnétoscope réglera automatiquement le suivi de piste pour fournir une qualité d'image optimale.

3. Appuyez sur **PAUSE/STEP** pour faire un arrêt sur l'image.

Appuyez plusieurs fois sur **PAUSE/STEP** pour faire avancer la bande image par image.

Si vous maintenez appuyer **FORWARD**

l'image ralentira à peu près de 1/19 du temps du playback normal.

La qualité de l'arrêt sur image peut être légèrement améliorée en appuyant sur ▲ ou ▼.

Les bandes peuvent être arrêtées pendant 5 minutes.

4. Appuyez sur **PLAY** pour continuer la lecture de la bande.

Recherche d'image : Pendant la lecture, une pression sur **FORWARD** ou sur **BACKWARD** vous permettra de faire défiler rapidement la bande (7 fois plus vite que la lecture) pour vous repérez sur la bande.

Recherche logique : Pendant l'avance ou le rembobinage rapide, le maintien appuyé de la touche **FORWARD** ou **BACKWARD** permettra de lire l'image 7 fois plus vite que la normale.

5. **Playbach motion au ralenti Navette :**

Pendant le playback ou si. L'application Image fixe est appuyée ◀ ou ▶.

Vous pouvez atteindre les vitesses de playback suivantes (-7xplay, -3xplay, -jouer, fixe, 1/19 lent, jouer, 2xplay, 7xplay).

Pour arrêter la motion au ralenti et la navette appuyez sur le bouton désiré.

Pendant la motion au ralenti et la navette, la barre du son peut apparaître sur l'image selon les statuts de la cassette.

Si des distorsions apparaissent sur l'image les réduire avec ▲ ou ▼.

6. Appuyez sur **STOP** pour terminer la lecture. Appuyez sur **EJECT**.

Si la fin de la bande est atteinte, votre magnétoscope arrêtera la lecture automatiquement, rembobinera, arrêtera et éjectera la cassette.

Sauter CM (Message Commercial) :

Cette fonction vous permet, pendant la lecture d'une bande, de sauter une coupure commerciale en quelques secondes, puis de reprendre la lecture normale.

Pendant la lecture de la bande, appuyez sur **CM SKIP** sur la télécommande pour sauter le message commercial (ou un autre élément de programme).

Appuyez plusieurs fois sur **CM SKIP** pour sauter l'élément :

1 Pression	30 s
2 Pressions	60 s
3 Pressions	90 s
4 Pressions	120 s
5 Pressions	150 s
6 Pressions	180 s

OPR (Optimum Picture Response) :

Cette fonction améliore automatiquement la qualité de lecture d'image en réglant votre magnétoscope à l'état de la bande.

1. Appuyez sur i.
2. Appuyez sur ◀ ou sur ▶ pour sélectionner la fonction **OPR**.
3. Appuyez sur **OK**.

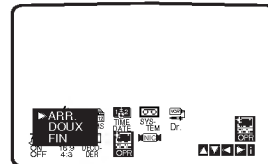

4. Appuyez plusieurs fois sur ▲ ou sur ▼ pour sélectionner : **ARR.**, **DOUX** ou **FIN**.

A noter que vous ne pouvez sélectionner OPR que pendant la lecture d'une cassette.

5. Appuyez sur i pour faire disparaître le menu de l'écran.

Instant Timer Recording (ITR)

Votre magnétoscope vous permet de réaliser des enregistrements selon plusieurs méthodes : La fonction d'Enregistrement Rapide Présélectionnée (DEP) autorise le lancement de l'enregistrement automatique pendant une période de temps définie ou jusqu'à la fin de la cassette vidéo.

Votre magnétoscope incorpore la fonction Longue Durée (LP) qui vous permet d'enregistrer pendant deux fois plus de temps sur une cassette vidéo. Par exemple, un appareil E-180 enregistrera jusqu'à 180 minutes avec la fonction Lecture Standard (SP) ; en utilisant la fonction LP, cet enregistrement durera 360 minutes. A noter qu'il y aura une légère perte de la qualité de l'image et du son, dans ce dernier cas.

1. Vérifiez que votre magnétoscope est correctement raccordé, comme décrit plus haut dans ce manuel. Appuyez sur **POWER** pour mettre votre magnétoscope en service.
2. Introduire une cassette vidéo avec sa languette de protection dans l'appareil. Le côté fenêtre de la cassette doit se trouver vers le haut et la flèche à l'opposé de vous.
3. Appuyez sur **PR ▲** or **▼** pour sélectionner le numéro de programme que vous désirez enregistrer. Vous pouvez également sélectionner directement le numéro de programme à l'aide des boutons numérotés sur la télécommande.
4. Si vous désirez enregistrer directement à partir d'une prise SCART ou RCA, appuyez plusieurs fois sur **AV** jusqu'à ce que la prise choisie soit affichée.

AV 1 Enregistrement Son et Image en utilisant la prise SCART inférieure à l'arrière du magnétoscope.

AV 2 Enregistrement Son et Image en utilisant la prise SCART supérieure à l'arrière du magnétoscope.

AV 3 Enregistrement à partir d'ENTREE VIDEO et ENTREE AUDIO (Gauche & Droite) en utilisant les prises sur la façade du magnétoscope.

5. Appuyez sur **SPEED** selon que vous désirez enregistrer en Longue Durée ou en Lecture Standard. La fonction SP produira une amélioration de la qualité de l'image et du son, mais la fonction LP doublera le temps d'enregistrement. SP ou LP s'affichera sur votre magnétoscope pour vous rappeler la sélection.
6. Appuyez sur **REC/ITR** pour commencer l'enregistrement. L'indication RECORD apparaît sur l'écran TV. Appuyez plusieurs fois sur **REC/ITR** Chaque pression successive augmentera le temps d'enregistrement de 30 minutes jusqu'à atteindre un maximum de 9 heures.
7. Appuyez sur **PAUSE/STEP** pour éviter d'enregistrer des scènes non désirées. Appuyez sur **PAUSE/STEP** pour continuer l'enregistrement. Si vous appuyez sur **PAUSE/STEP** pendant un ITR, cet appareil passera en mode pause et l'ITR sera annulé. Les cassettes peuvent être arrêtées pendant 5 minutes ; RECP s'affiche lorsqu'une cassette est dans cet état. Au bout de 5 minutes, l'enregistrement s'arrête pour éviter d'endommager l'appareil et la cassette.
8. Appuyez sur **STOP** pour terminer l'enregistrement. Appuyez sur **EJECT**. EJECT apparaît sur l'écran TV.

Remarques:

- Si vous ne désirez pas enregistrer sur une cassette vidéo (ce qui arrive fréquemment par accident!), retirer la languette de protection sur le bord arrière de celle-ci.
- Il est possible d'enregistrer sur une cassette vidéo avec la languette de protection retirée, en couvrant le trou avec un ruban adhésif.
- N'oubliez pas que vous pouvez enregistrer une chaîne pendant que vous regardez une autre en mettant en marche votre enregistrement instantané et en appuyant sur **TV/VCR** pour faire apparaître le témoin **TV** dans la fenêtre d'affichage ; sélectionnez ensuite un canal différent sur votre téléviseur.

Enregistrement avec le système ShowView®

Le système ShowView simplifie grandement la saisie de la date, de la chaîne, des heures de début et de fin d'un enregistrement programmé en entrant simplement un numéro de programmation. Le numéro de programmation ShowView est publié dans la plupart des magazines TV; il peut varier de 1 à 9 chiffres de long.

1. S'assurer que les chaînes de télévision ont été réglées et mémorisées.
Introduire une cassette vidéo avec une languette de protection dans votre Récepteur lecteur de DVD/magnétoscope combiné. La cassette vidéo devra avoir la fenêtre orientée vers le haut et la flèche qui pointe du côté qui vous est opposé.

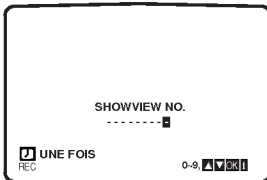

2. Appuyer sur **SHOWVIEW**.
3. Appuyer sur **▲** ou **▼** pour choisir le type d'enregistrement.
UNE FOIS: Pour enregistrer une fois.
HEBDO: Pour enregistrer à la même heure toutes les semaines.
QUOTIDIEN: Pour enregistrer tous les jours à la même heure (sauf samedi et dimanche).
4. Appuyer sur les boutons numériques pour entrer le numéro de programmation ShowView du programme de télévision que vous souhaitez enregistrer.
Si vous faites une erreur, appuyer sur **◀** puis entrer le numéro corrigé.

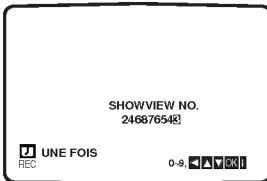

5. Appuyé sur **OK**.
Les détails de l'enregistrement de votre programme seront affichés.
Si **VEUILLEZ VÉRIFIER** est affiché cela signifie que vous avez saisi un mauvais numéro de programmation ShowView, mal saisi le numéro de programmation ShowView, ou que le numéro de programmation ShowView a été mal imprimé dans le guide TV. Si "-" est affiché, vous devez entrer le numéro de programme de la chaîne que vous voulez enregistrer.

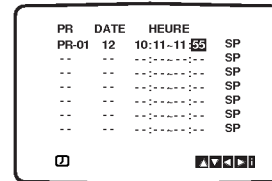
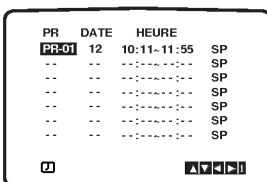

Si vous voulez enregistrer depuis l'une des prises péritel (SCART) ou de l'entrée AV INPUT sur le panneau avant, appuyer plusieurs fois sur **AV** pour obtenir l'affichage désiré (AV1, AV2 ou AV3).

6. Appuyer sur **▶** puis sur **▲** ou **▼** pour activer ou désactiver PDC.
Si vous enregistrez depuis des chaînes qui ne diffusent pas de PDC, désactiver PDC! (Le symbole * disparaîtra de l'écran du téléviseur). Ne pas oublier que seules quelques chaînes transmettent le PDC.
7. Appuyer sur **▶** pour sélectionner la vitesse d'enregistrement puis appuyer sur **▲** ou **▼** si vous souhaitez enregistrer en SP, IP ou LP.
SP fournira une meilleure qualité de son et d'image, alors que LP fournira deux fois plus de temps d'enregistrement que SP.

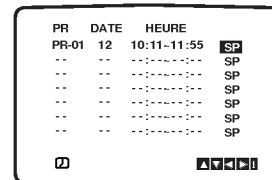

8. Vérifier que les données de programmation sont correctes.
Appuyer sur **i** pour sauvegarder les paramètres.
Si **VEUILLEZ VÉRIFIER** est affiché, vous avez saisi des informations incorrectes et vous devrez à nouveau saisir les données.
Appuyer sur **i** pour retirer les menus.
Si vous souhaitez réaliser d'autres enregistrements avec le système ShowView répétez les étapes 2 - 8.
9. Appuyez sur **POWER** pour mettre votre appareil en veille. **Ⓞ** apparaîtra sur l'affichage du Récepteur lecteur de DVD/magnétoscope combiné pendant que votre magnétoscope attend pour réaliser l'enregistrement. Si le Récepteur lecteur de DVD/magnétoscope combiné est en mode Récepteur lecteur de DVD/magnétoscope combiné le Récepteur lecteur de DVD/magnétoscope combiné branché, il enregistrera n'importe quel enregistrement programmé.

10. Appuyez sur **STOP** pour terminer l'enregistrement.

Enregistrement LP intelligent

Quand vous réglez la vitesse d'enregistrement sur "IP" le DVD magnétoscope passe automatiquement en mode LP pour permettre un enregistrement complet s'il n'y a pas assez de bande pour enregistrer tout le programme alors que le programmeur de l'enregistrement est en mode SP.

Il n'est pas possible de régler la vitesse de la bande sur "IP" quand "VPS/PDC" est réglé sur "ON".

Minuterie de l'Enregistrement en utilisant affichage d'écran

Vous avez la possibilité de sélectionner jusqu'à sept événements sur un mois à partir de la date actuelle.

Remarque:

REMARQUE : Avant de régler la temporisation, vérifiez que vous avez sélectionné correctement l'horloge du magnétoscope et que vous connaissez les stations TV accordées sur l'appareil.

1. Introduire une cassette vidéo avec sa languette de protection dans l'appareil.
Le côté fenêtre de la cassette doit se trouver vers le haut et la flèche à l'opposé de vous.
2. Appuyez sur **i**.
Appuyez sur **◀** ou sur **▶** pour sélectionner **REC**.
Appuyez sur **OK**.
3. Appuyez sur **OK** pour commencer le réglage des événements d'enregistrements programmés.
Appuyez sur les boutons numérotés pour entrer la station que vous désirez enregistrer.

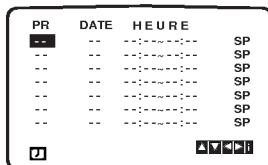

4. Pour sélectionner les stations 1 à 9, appuyez d'abord sur 0, puis sur le numéro de la chaîne ; par exemple, Stations 3 – 03. Vous pouvez également sélectionner des Chaînes en appuyant sur **▲** ou sur **▼**. Après la sélection, appuyez sur **▶**.

Si vous voulez enregistrer à partir de l'une des prises PériTel ou à partir des prises AUDIO/VIDEO, appuyez plusieurs fois sur la touche AV jusqu'à afficher la bonne source.

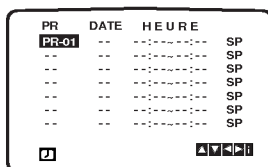

5. Appuyez sur les boutons numérotés pour entrer la date du programme. Si vous appuyez sur **OK** avant d'entrer la date, vous pouvez sélectionner l'une des fonctions d'enregistrement automatisées suivantes. Appuyez sur **◀** ou sur **▶** pour sélectionner, puis sur **OK** pour confirmer.

L-V Pour enregistrer tous les jours (excepté le samedi et le dimanche) à la même heure.

DI ~ SA Pour enregistrer à la même heure tous les jours.

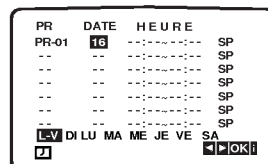

6. Appuyez sur les boutons numérotés pour entrer les heures de début et de fin d'enregistrement du programme que vous désirez enregistrer. À noter que votre magnétoscope emploie une horloge de 24 heures : par exemple, 1 pm sera affiché 13 : 00. Vous pouvez également sélectionner les heures de début et de fin en appuyant sur **▲** ou sur **▼**.

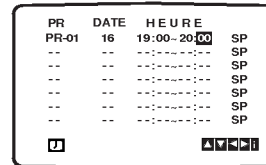

7. Activer ou désactiver le VPS/PDC avec les touches **▲** ou **▼**. Appuyez sur **▶** pour sélectionner la vitesse d'enregistrement. Appuyez sur **▲** ou **▼** pour sélectionner la vitesse de la cassette (SP, IP, ou LP).
Le mode IP détermine combien il reste de bande et commute la vitesse du SP au LP, si nécessaire, pour terminer l'enregistrement du programme. Le mode IP n'est pas sélectionné lorsque VPS/PDC est en marche.

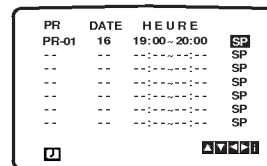

8. Vérifier que les détails d'événements du temporisateur sont corrects.
Appuyez sur **i** pour faire disparaître le menu de l'écran. Si **VEUILLEZ VÉRIFIER** apparaît, vous avez entré des informations incorrectes. Les rentrer correctement.
Appuyez sur **POWER** pour commuter votre magnétoscope en mode Veille.
Ⓞ apparaîtra sur l'affichage du magnétoscope vidéo dans l'attente de réaliser l'enregistrement. Pour regarder un DVD pendant le mode attente de l'enregistrement programmé, appuyez sur **POWER** et sur **DVD** pour passer au mode DVD.
9. Appuyez sur **STOP** pour terminer l'enregistrement.

Remarques:

- Si vous désirez ultérieurement supprimer ou changer des paramètres dans la mémoire d'événements de temporisation, vous pouvez procéder sans entrer de nouveau les informations correspondantes. Affichez simplement l'écran des événements de temporisation. Appuyez sur **▲** ou sur **▼** pour sélectionner l'événement que vous désirez supprimer ou changer. Appuyez sur **◀** pour supprimer l'événement, ou ... Appuyez sur **OK** pour changer ; appuyez ensuite sur **◀** ou sur **▶** pour sélectionner Station, Date, heures de Début et de Fin d'Emission, et LP. Appuyez sur **▲** ou sur **▼** pour entrer les informations correctes.

● En cas de chevauchement des événements d'enregistrement de temporisation ...

Vérifiez que les heures présélectionnées des événements d'enregistrement de temporisation ne se chevauchent pas. Dans le cas contraire, le premier programme sera prioritaire.

Exemple:

Le programme 1 est programmé pour commencer à 10 h 30 et se terminer à 11 h 30.

Le programme 2 est programmé pour commencer à 11 h 00 et se terminer à 12 h 00.

(Dans ce cas, le programme 1 sera enregistré dans sa totalité, mais seules les 30 dernières minutes du Programme 2 le seront).

Le Chevauchement d'enregistrements programmés

Ne faites pas se chevaucher de programmes, vu que les portions qui se chevauchent ne seront pas enregistrées.

Les premiers enregistrements ont la priorité sur les enregistrements plus tardifs comme cela est montré sur le diagramme.

Exemple :

Le programme 1 sera enregistré dans son intégralité, mais seulement 30 minutes du Programme 2 seront enregistrées.

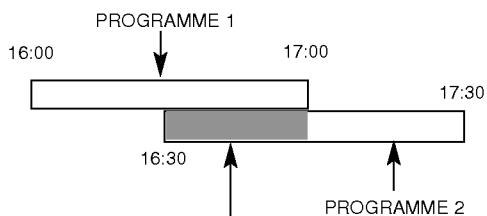

(Cette portion ne sera pas enregistrée.)

Si deux enregistrements programmés se chevauchent à minuit (0:00), le programme 2 ne sera pas enregistré.

Modifier (effacer) le programmeur

Si plus tard vous souhaitez effacer ou modifier un quelconque paramètre dans la mémoire d'événement du programmeur, vous pouvez le faire sans avoir à entrer une nouvelle fois toutes les informations de l'événement du programmeur. Il suffit d'afficher l'écran d'événement du programmeur. Appuyer sur ▲ ou ▼ pour sélectionner l'événement que vous souhaitez **effacer** ou **modifier**.

Appuyer sur ◀ pour effacer l'événement...ou appuyer sur **OK** pour le modifier; appuyer alors sur ◀ ou ▶ pour sélectionner :

Chaîne, date, heures de début et de fin, PDC et LP.

Appuyer sur ▲ ou ▼ pour entrer les informations correctes.

Lecture d'un DVD ou CD Vidéo

Configuration pour la Lecture

1. Allumez votre téléviseur et sélectionnez la source d'entrée vidéo raccordée au lecteur.
2. Allumez le système audio (si possible) et sélectionnez la source d'entrée vidéo raccordée au lecteur.
3. Appuyez sur OPEN/CLOSE pour ouvrir le boîtier, introduisez le disque en ayant soin de placer la surface de lecture vers le bas.
4. Appuyez sur OPEN/CLOSE pour refermer le boîtier. La lecture est enclenchée automatiquement. Le cas échéant, appuyez sur PLAY.

Dans quelques cas, il se peut que le menu du disque apparaisse affiché sur l'écran:

DVD

Appuyez sur les touches ◀▶ ▲▼ pour choisir le titre/chapitre désiré, et appuyez après sur ENTER pour commencer. Appuyez sur TITLE ou DISC MENU pour retourner au menu d'écran.

VCD

Appuyez sur les touches numériques pour choisir le numéro de piste désirée et appuyez sur RETURN pour retourner au menu d'écran. Les réglages du menu et les procédures de fonctionnement peuvent différer. Suivez les indications affichées sur le menu. Vous pouvez aussi mettre le PBC en Arrêt (Voir "PBC" page 25).

Remarques:

- Si l'interdiction pour enfants est activée et le disque n'est pas conforme au niveau du classement, vous devez introduire votre mot de passe. (Voir "BLOQUE" page 26).
- Les DVD peuvent posséder un code de région. Votre appareil n'est pas effecteur la lecture des disques comportant un code différent à celui de votre lecteur. Le code de région de cet appareil est 2 (deux).
- Pour regarder un DVD pendant le mode attente de l'enregistrement programmé, appuyez sur POWER et sur DVD pour passer au mode DVD.

Fonctions Générales

Remarques:

Sauf indication contraire, on se sert de la télécommande pour toutes les opérations décrites dans ce mode d'emploi. Quelques fonctions peuvent être disponibles sur le menu du réglage initial.

Passer à un autre TITRE **DVD**

Lorsque le disque comporte plusieurs titres, on peut lire un autre titre. Appuyez sur DISPLAY tant que la lecture est arrêtée et puis sur la touche numérique correspondante (0-9) ou appuyez sur ◀ / ▶ pour passer à un autre titre.

Tant que la lecture est arrêtée, vous pouvez effectuer la lecture de n'importe quel titre en introduisant son numéro.

Passer à un autre CHAPITRE/PISTE

DVD VCD DivX

Lorsqu'un disque a un titre à plusieurs chapitres on peut passer à un autre chapitre/piste en respectant les étapes suivantes:

- Appuyez sur ◀◀◀ ou ▶▶▶ lors de la lecture afin de choisir le chapitre/piste suivant(e) ou pour retourner au début du chapitre/piste actuel(le).
- Appuyez sur ◀◀◀ deux fois brièvement pour retourner au chapitre/piste précédent(e).
- Pour passer directement à un chapitre quelconque lors de la lecture du DVD, appuyez sur DISPLAY et appuyez sur ▲/▼ pour sélectionner l'icône du chapitre/piste. Après, introduisez le numéro du chapitre/piste ou employez ◀/▶.

Recherche **DVD VCD DivX**

1. Appuyez sur ◀◀◀ ou ▶▶▶ et maintenir pendant environ deux secondes pendant la lecture. Le lecteur se met en mode SEARCH (RECHERCHE).
2. Appuyez sur ◀◀◀ ou ▶▶▶ à plusieurs reprises pour sélectionner la vitesse voulue : ◀◀◀X2, ◀◀◀X4, ◀◀◀X16, ◀◀◀X100 (arrière) ou ▶▶▶X2, ▶▶▶X4, ▶▶▶X16, ▶▶▶X100 (avant). Avec le CD Vidéo, la vitesse de la recherche change: ◀◀◀X2, ◀◀◀X4, ◀◀◀X8(marche arrière) ou ▶▶▶X2, ▶▶▶X4 ▶▶▶X8 (marche en avant).
3. Pour quitter le mode SEARCH, appuyez sur PLAY.

Changement du Canal Audio **VCD**

Appuyez sur AUDIO à plusieurs reprises lors de la lecture pour entendre un canal audio différent (Stéréo, Droit ou Gauche).

Image Immobilisée et Lecture Trame par Trame**DVD VCD DivX**

1. Appuyez sur PAUSE/STEP de la télécommande lors de la lecture. Avancez l'image trame par trame en exerçant des pressions successives sur PAUSE/STEP.
2. Pour quitter le mode d'image immobilisée, appuyez sur PLAY.

Ralenti DVD VCD DivX

1. Appuyez sur PAUSE/STOP (II) en cours de lecture. Le lecteur de DVD se mettra alors en mode PAUSE.
2. Sélectionnez la vitesse voulue au moyen de ◀◀ ou ▶▶: ◀◀ 1/16, ◀◀ 1/8, ◀◀ 1/4 ou ◀◀ 1/2 (arrière), ou ▶▶ 1/16, ▶▶ 1/8, ▶▶ 1/4 ou ▶▶ 1/2 (avant): ◀◀ 1/16, ◀◀ 1/8, ◀◀ 1/4, ou ◀◀ 1/2 (retour), ou ▶▶ 1/16, ▶▶ 1/8, ▶▶ 1/4, ou ▶▶ 1/2 (avance).
Avec des disques DivX et des CD vidéo, la vitesse de ralenti change: ▶▶ 1/16, ▶▶ 1/8, ▶▶ 1/4 ou ▶▶ 1/2 (avance).
3. Pour sortir du mode Ralenti, appuyez sur PLAY.

Remarque:

La lecture au ralenti en retour n'est pas possible sur des CD vidéo et des disques DivX.

Lecture aléatoire VCD Karaoke DVD

1. Appuyez RANDOM pendant le playback ou sur le mode arrêt. L'appareil commence automatiquement le playback aléatoire et "RANDOM". apparaît sur votre téléviseur
2. Appuyez encore une fois sur le bouton RANDOM pour revenir au mode de lecture normal.

Conseil:

En appuyant sur ▶▶ lors de la lecture aléatoire, l'appareil choisit un autre titre (piste) et continue à lire au hasard.

Remarque:

Pour un disque compact de vidéo ayant PBC, on doit mettre le PBC en Off sur le menu de réglage initial afin d'utiliser la fonction de Lecture aléatoire (Voir "PBC" page 25).

Répéter A-B DVD VCD DivX

Pour répéter une séquence.

1. Appuyez sur A-B au point où l'on veut que la lecture en reprise commence. "A*" est affiché momentanément sur l'écran de votre TV.
2. Appuyez sur A-B à nouveau au point où l'on veut que la lecture en reprise finisse. "A B" est affiché momentanément sur l'écran de votre TV et commence à répéter la séquence.
3. Appuyez sur A-B à nouveau pour annuler.

Répéter DVD VCD DivX

On peut lire sur un disque un titre/chapitre/tout/piste. Appuyez sur REPEAT lors de la lecture pour choisir le mode de répétition désiré.

Disques Vidéo DVD-Répéter Chapitre/Titre/ Off (Arrêt)

- Chapitre: répète le chapitre actuel.
- Titre: répète le titre actuel.
- Arrêt: n'effectue pas de lecture à répétition.

Disques Vidéo - Répéter Piste/ Tout / Off (Arrêt)

- Piste: répète la piste actuelle.
- Tout: répète toutes les pistes dans un disque
- Arrêt: n'effectue pas de lecture à répétition.

Remarques:

- Pour un disque vidéo ayant PBC, on doit mettre le PBC en Off sur le menu du réglage initial pour se servir de la fonction de répétition. (Voir "PBC" page 25).
- Si vous appuyez sur ▶▶ une fois lors de la répétition de lecture d'un Chapitre (Piste), celle-ci est annulée.

3D Surround DVD VCD DivX

Pour produire un effet surround 3D qui simule l'audio multicanaux à partir de deux enceintes (au lieu des cinq ou plus enceintes normalement requises pour l'audio multicanaux à partir d'un système cinéma maison)

1. Appuyez sur DISPLAY en cours de lecture.
2. Utilisez ▲ ou ▼ pour sélectionner l'option de son. L'option de son sera remarquée.
3. Utilisez ◀ ou ▶ pour sélectionner "3D SUR". Pour annuler l'effet Surround 3D, sélectionnez "Normal".

Recherche par l'heure DVD VCD DivX

Pour démarrer la lecture d'un disque à une heure quelconque choisie:

1. Appuyez sur DISPLAY en cours de lecture. La boîte recherche par l'heure montre le temps de lecture écoulé.
2. Appuyez sur ▲ / ▼ pour sélectionner l'icône de l'horloge et le message "-:--:" s'affichera.
3. Introduisez l'heure de démarrage requise en heures, minutes et secondes de gauche à droite. Si vous vous trompez de numéros, appuyez sur CLEAR pour effacer les numéros que vous avez introduit. Puis introduisez les numéros corrects.
4. Appuyez sur ENTER pour confirmer. La lecture démarrera à l'heure sélectionnée.

Zoom **DVD** **VCD** **DivX**

Utilisez le zoom pour élargir l'image vidéo.

1. Appuyez sur ZOOM lors de la lecture ou image immobilisée pour activer la fonction du Zoom. L'encadré est affiché momentanément à l'angle droit inférieur de l'image.
2. À chaque fois que vous appuyez sur le bouton ZOOM l'écran du téléviseur change suivant cette séquence: taille 100% → taille 400% → taille 1600% → mode ajustement à l'écran → taille 100%
Mode ajustement à l'écran:
Vous pouvez changer la manière dont l'image s'affiche à l'écran lors de la lecture d'un DVD vidéo. Appuyez sur ▲▼ pour sélectionner parmi Normal, Amélioré et Maximum.
3. Employez les touches ◀▶▲▼ pour bouger à l'intérieur de l'image élargie.
4. Pour reprendre la lecture normale, appuyez plusieurs fois sur ZOOM ou appuyez sur le bouton CLEAR.

Remarque:

- Le zoom risque d'être inopérant pour quelques DVD.
- Le mode ajustement à l'écran peut être utilisé pour la lecture de disques DVD, disques VR (enregistrement vidéo) et fichiers vidéo.

Recherche du Marqueur **DVD** **VCD** **DivX**

Pour introduire un Marqueur

On peut enclencher la lecture depuis neuf points mémorisés au maximum. Pour introduire un marqueur, appuyez sur MARKER au point désiré du disque. L'icône du Marqueur est affiché brièvement sur le moniteur TV. Répétez cela afin d'introduire les neuf marqueurs.

Pour retourner à une Scène Marquée ou l'effacer

1. Pendant la lecture, appuyez sur SEARCH. Le menu de recherche du marqueur est affiché sur l'écran.
2. Appuyez sur ◀ / ▶ pendant 10 secondes pour choisir le numéro de marqueur auquel vous voulez retourner ou celui que vous désirez effacer.
3. Appuyez sur ENTER et la lecture commencera depuis la scène marquée. Ou bien appuyez sur CLEAR et le numéro du marqueur sera effacé sur la liste.
4. On peut lire une scène marquée quelconque en introduisant son numéro sur le menu de recherche du marqueur.

Fonctions Spéciales du DVD

Vérification des contenus des disques DVD: Menus

Les DVD peuvent comporter des menus donnant accès à des fonctions spéciales. Pour vous servir du menu du disque, appuyez sur DISC MENU. Introduisez le numéro correspondant ou bien les touches ◀▶▲▼ pour sélectionner votre choix. Appuyez après sur ENTER.

Menu Titre **DVD**

1. Appuyez sur TITLE. Si le titre actuel comporte un menu, celui-ci sera affiché sur l'écran. Autrement, c'est le menu du disque qui pourra apparaître sur l'écran.
2. Le menu offre des fonctions telles que des angles de visionnement, des langues audio et des options de sous-titres et chapitres pour le titre.
3. Appuyez sur TITLE pour quitter.

Menu du Disque **DVD**

Appuyez sur DISC MENU et le menu du disque sera affiché. Appuyez à nouveau sur DISC MENU pour quitter.

Changements des Angles **DVD**

Si le disque comporte des séquences tournées simultanément de différents angles, on peut changer l'angle de visionnement lors de la lecture. Exercez des pressions successives sur ANGLE pendant la lecture pour choisir l'angle désiré. Observez que le numéro d'angle actuel soit affiché sur l'écran.

Changement de la Langue Audio **DVD **DivX****

Appuyez sur AUDIO à plusieurs reprises lors de la lecture pour entendre une langue audio ou une piste audio différente. Avec des disques DVD-RW enregistrés en mode VR (enregistrement vidéo) qui ont les deux types de canaux audio: le principal et le bilingue, vous pouvez basculer entre Principal (main) (L), et Bilingue (bilingual) (R), ou un mélange des deux (Principal + Bilingue) en appuyant sur AUDIO.

Sous-titres **DVD **DivX****

Appuyez sur S-TITLE à plusieurs reprises lors de la lecture pour visualiser les différentes langues de sous-titres.

Remarques:

- Le fichier sous-titres du fichier DivX n'est affiché que pour les formats smi, srt et sub.
- S'il n'y a aucune information ou qu'il y a un code qui ne peut pas être lu sur un fichier DivX, le numéro "1" est affiché.

Lecture d'un CD Audio ou Disque MP3/WMA

Le lecteur DVD peut reproduire des enregistrements sous format MP3/WMA dans des disques CD-ROM, CD-R ou CD-RW.

CD Audio

Lorsque vous introduisez un CD audio, un menu est affiché sur le moniteur TV. Appuyez sur ▲ / ▼ pour choisir une piste et appuyez après sur PLAY ou ENTER pour enclencher la lecture.

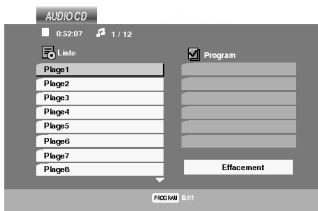

MP3 / WMA

1. Appuyez sur ▲ / ▼ pour choisir un dossier, et appuyez sur ENTER pour en observer les contenus.
2. Appuyez sur ▲ / ▼ pour choisir une piste et appuyez après sur PLAY ou ENTER pour démarrer la lecture.

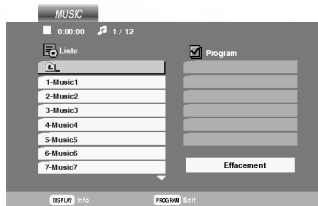

Conseils:

- Si vous vous trouvez sur une liste de fichiers sur le menu de MUSIC et vous désirez retourner sur la liste de Dossiers, employez ▲ / ▼ pour sélectionner  et appuyez sur ENTER.
- Appuyez sur DISC MENU pour vous déplacer vers la page suivante.
- Pour le CD mixte ayant des fichiers MP3/WMA et JPEG, les menus de MUSIC et PHOTO peuvent être modifiés. Appuyez sur TITLE et le mot MUSIC ou PHOTO sera remarqué en haut du menu.
- Lors de la lecture d'un fichier contenant d'information telle que des titres de pistes, vous pouvez voir cette information en appuyant sur DISPLAY.

La compatibilité du disque MP3 / WMA avec l'appareil est ainsi limitée:

- Fréquence d'échantillonnage: entre à 8 - 48kHz (MP3), entre 32 - 48kHz (WMA)
- Vitesse de Bit: entre 8 - 320kbps (MP3), 32 - 192kbps (WMA)
- L'appareil ne peut pas effectuer la lecture d'un fichier MP3/WMA comportant autre extension qui ne soit pas ".mp3" / ".wma".
- Le format physique du CD-R devra être ISO 9660.
- Si des fichiers MP3 / WMA sont enregistrés à l'aide d'un logiciel ne pouvant pas créer de système de fichier (ex.: Direct-CD), il est impossible de lire les fichiers MP3/ WMA. L'emploi de Easy-CD Creator créant un système de fichier ISO 9660 est conseillé.
- Les noms des fichiers devront comporter 8 lettres au maximum et incorporer une extension.mp3 ou .wma.
- Ils ne doivent pas comporter de caractères spéciaux tels que / ? * : " < > | etc.
- Le nombre total de fichiers sur le disque devra être inférieur à 650.

Ce lecteur DVD exige des disques et des enregistrements conformes à certains standards techniques afin d'atteindre une qualité de lecture optimale. Les DVD pre-enregistrés sont conçus pour respecter automatiquement ces standards.

Il existe plusieurs types de formats de disques à enregistrer différents (y compris CD-R, contenant des fichiers MP3 ou WMA) et ceux-ci demandent certaines conditions pre-existantes (voir ci-dessus) afin d'en assurer une lecture compatible.

Les clients doivent savoir qu'une autorisation est requise pour télécharger des archives MP3 / WMA ainsi que de la musique depuis l'Internet. Notre entreprise n'a pas le droit d'octroyer cette permission-là. Celle-ci devra être toujours demandée au détenteur de droits d'auteur.

Fonctions de CD Audio et Disque MP3 /WMA

Pause **CD** **MP3** **WMA**

1. Appuyez sur PAUSE/STEP lors de la lecture.
2. Pour reprendre la lecture, appuyez sur PLAY, ENTER ou appuyez sur PAUSE/STEP à nouveau.

Passer à une autre Piste

CD **MP3** **WMA**

1. Appuyez sur **⏮** ou **⏭** quelques secondes lors de la lecture pour passer à la piste suivante ou pour retourner au début de la piste actuelle.
2. Appuyez sur **⏮** deux fois brièvement pour retourner à la piste précédente.
3. Dans le cas d'un CD audio, pour aller directement à une piste, saisissez le numéro de la piste à l'aide des boutons numérotés (0-9).

Répéter Piste / Tout / Arrêt **CD** **MP3** **WMA**

Vous pouvez lire une piste/tout sur un disque.

1. Appuyez sur REPEAT au moment de lire un disque. L'icône de répétition est affichée.
2. Appuyez sur REPEAT pour choisir le mode de répétition désiré.
 - Piste: répète la piste actuelle.
 - Tout: répète toutes les pistes d'un disque
 - Off: n'effectue pas de lecture de répétition.

Remarque:

Si vous appuyez sur **⏭** une fois lors de la répétition d'une piste, la fonction de répétition est annulée.

Recherche **CD** **MP3** **WMA**

1. Appuyez sur **⏮** ou **⏭** tout en le maintenant environ deux secondes pendant la lecture. Le lecteur est à présent en mode SEARCH (Recherche).
2. Appuyez sur **⏮** ou **⏭** de façon répétée et maintenez pour sélectionner la vitesse nécessaire : **⏮X2**, **⏮X4**, **⏮X8** (Arrière) ou **⏭X2**, **⏭X4**, **⏭X8** (avant). La vitesse de recherche et la direction sont indiquées sur l'écran menu.
3. Pour quitter le mode SEARCH, appuyez sur PLAY.

Aléatoire **CD** **MP3** **WMA**

1. Appuyez sur RANDOM pendant la lecture ou quand la lecture est arrêtée. L'unité démarrera automatiquement la lecture aléatoire et le message RANDOM (LECTURE ALÉATOIRE) apparaîtra sur l'écran du menu.
2. Appuyez à plusieurs reprises sur le bouton RANDOM pour revenir au mode de lecture normal jusqu'à ce que le message RANDOM disparaisse de l'écran du menu.

Conseil :

En appuyant sur **⏭** lors de la lecture aléatoire, l'appareil sélectionne une autre piste et continue à lire au hasard.

Répéter A-B **CD**

1. Pour répéter une séquence lors de la lecture d'un disque appuyez sur A-B au point où l'on veut que la lecture à reprise commence. L'icône Répéter et "A-" sont affichés sur le menu d'écran.
2. Appuyez sur A-B à nouveau au point où l'on veut que la lecture à reprise finisse. L'icône Répéter et "A-B" sont affichés sur le menu d'écran et la séquence commence à être reproduite à plusieurs reprises.
3. Pour quitter la séquence et reprendre la lecture normale, appuyez sur A-B à nouveau. L'icône Répéter sur le menu d'écran.

3D Surround **CD**

Cet appareil peut produire un effet de 3D surround simulant un audio multi-canal de deux enceintes stéréos, au lieu des cinq ou plus employés normalement pour l'audio multi-canal d'un système de home theater.

1. Appuyez sur AUDIO en cours de lecture. Le message "3D SUR." s'affiche à l'écran du menu.
2. Pour revenir au mode de lecture normal, appuyez à plusieurs reprises sur AUDIO jusqu'à ce que le message "3D SUR." disparaisse de l'écran du menu.

Lecture programmée

La fonction Programme vous permet de garder vos pistes favorites dans la mémoire du lecteur, à partir d'un disque donné. Un programme peut contenir 30 pistes.

1. Insérez un disque.

Disques CD audio ou MP3/WMA:

Le menu du AUDIO CD ou du MUSIC s'affiche.

2. Appuyez sur PROGRAM.

La marque **E** apparaîtra à droite du mot "Programme" sur le côté droit de la fenêtre menu.

Remarque:

Appuyez sur PROGRAM.

La marque **E** disparaîtra alors pour sortir du mode Édition de programme.

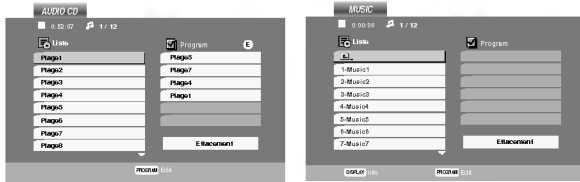

Menu CD Audio

Menu MP3/WMA

CD vidéo: Appuyez sur PROGRAM lorsque la lecture est arrêtée. Le menu du programme s'affiche. Appuyez à nouveau sur PROGRAM pour quitter ce menu.

Remarque:

Pour un CD vidéo à PBC (commande manuelle de lecture), vous devez régler la fonction PBC sur la position Désactivée dans le menu Configuration pour utiliser la fonction de lecture programmée. (Voir "PBC" à la page 25.)



Menu CD vidéo

3. Sélectionnez une piste dans la "Liste", puis appuyez sur ENTER pour insérer la piste sélectionnée dans la liste "Programme". Répétez le pas 2 pour insérer d'autres pistes dans la liste programmée.
4. Appuyez sur ►. Sélectionnez la piste de la liste programmée par laquelle vous voulez faire démarrer la lecture.

5. Appuyez sur PLAY ou ENTER pour démarrer. La lecture démarre dans l'ordre que vous avez programmé pour les pistes. La lecture s'arrête après une seule lecture des pistes dans la liste programmée.
6. Pour reprendre le mode de lecture normal à partir de la lecture programmée, sélectionnez une piste dans la liste du AUDIO CD (ou MUSIC) et ensuite appuyez sur PLAY.

Répétition des pistes programmées

1. Appuyez sur REPEAT lors de la lecture d'un disque. L'icône Répétition s'affichera.
2. Appuyez sur REPEAT pour sélectionner le mode de répétition désiré.
 - Piste: répète la piste actuelle.
 - Tout: répète toutes les pistes de la liste programmée.
 - Désactivé (pas d'affichage): ne lit pas à plusieurs reprises.

Remarque:

Si vous appuyez une fois sur ►► pendant la lecture des pistes en mode répétition, le mode répétition est annulé.

Effacement d'une piste de la liste programmée

1. CD vidéo : Appuyez sur PROGRAM en mode arrêté pour entrer dans le mode Program Edit.
2. Appuyez sur ► pour passer dans la liste de programmation.
3. Utilisez les boutons ▲ / ▼ pour sélectionner la piste que vous voulez effacer de la liste programmée.
4. Appuyez sur CLEAR. Répétez cela pour effacer d'autres pistes de la liste.

Effacement de toute la liste programmée

1. Suivez les étapes 1-2 de "Effacer une page de la liste de programmation" ci-dessus.
2. Utilisez les boutons ▲ / ▼ pour sélectionner "Effacement", puis appuyez sur ENTER. La programmation complète pour le disque sera effacée.

Remarque:

Les programmes sont également effacés lorsque le disque est enlevé.

Visionnement d'un Disque JPEG

En vous servant de ce lecteur, vous pouvez visionner CD Kodak PICTURE et des disques ayant des fichiers JPEG.

1. Introduisez un disque et fermez le boîtier. Le menu PHOTO est affiché sur le moniteur TV.

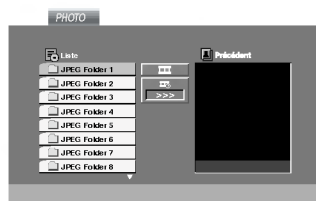

2. Appuyez sur ▼ / ▲ pour choisir un dossier, et appuyez sur ENTER. Une liste des fichiers sera affichée dans le dossier. Si vous vous trouvez sur une liste des fichiers et vous désirez retourner à la liste de Dossiers, employez les touches ▼ / ▲ de la télécommande pour sélectionner [] et appuyez sur ENTER.
3. Si vous désirez visionner un fichier déterminé, appuyez sur ▼ / ▲ pour sélectionner un fichier et appuyez sur ENTER ou PLAY. La vision du fichier commence. Au moment de visionner un fichier, vous pouvez appuyer sur RETURN pour retourner au menu précédent (PHOTO menu). Appuyez sur DISC MENU pour vous déplacer vers la page suivante.

Diaporama (Présentation des Diapositives) JPEG

Employez ▲ ▼ ◀ ▶ pour sélectionner [] Slide Show et appuyez après sur ENTER.

Conseils:

- Il existe trois options pour la Vitesse des Diapositives [] : >>> (Lent), >> (Normale) et > (Rapide).
- Avec un disque avec des fichiers MP3/WMA et JPEG vous pouvez choisir parmi MP3/WMA et JPEG. Appuyez sur TITLE et le mot MUSIC ou PHOTO en haut du menu sera remarqué.
- Appuyez sur RETURN, l'information du fichier sera cachée.

Image Immobilisée JPEG

1. Appuyez sur PAUSE/STEP pendant le visionnement d'une diapositive. L'appareil sera mis maintenant en mode PAUSE.
2. Pour retourner au visionnement de la diapositive, appuyez sur PLAY ou appuyez sur PAUSE/STEP à nouveau.

Se déplacer vers un autre fichier JPEG

Appuyez une fois sur ◀◀ ou ▶▶ ou sur le curseur (◀ ou ▶) en cours de visionnement d'une image pour avancer vers le fichier suivant ou précédent.

Zoom JPEG

Utilisez zoom pour élargir l'image photo. (voir à la page 34)

Pour pivoter l'image

Appuyez sur ▲ / ▼ pendant que vous voyez une image pour la pivoter dans le sens des aiguilles d'une montre ou dans le sens contraire.

Pour écouter de la MP3/WMA musique pendant que vous voyez une image JPEG

Vous pouvez afficher des fichiers en même temps que vous écoutez des fichiers de musique MP3/WMA enregistrés sur le même disque.

1. Insérez dans le lecteur un disque contenant les deux types de fichiers.
2. Appuyez sur TITLE (TITRE) pour afficher le menu PHOTO.
3. Appuyez sur ▲ / ▼ pour sélectionner un fichier photo.
4. Utilisez ▶ / ▼ pour sélectionner l'icône [] , puis appuyez sur ENTER (ENTRÉE). La lecture démarre. La lecture continuera jusqu'à ce que vous appuyez sur le bouton STOP.

Conseil:

Pour écouter uniquement la musique désirée lorsque vous regardez une image, programmez les pistes désirées à partir du menu "MUSIC" et ensuite procédez comme indiqué ci-dessus.

La compatibilité du disque JPEG avec ce lecteur est ainsi limitée:

- En fonction de la taille et du nombre des fichiers JPEG, il peut prendre longtemps pour que le lecteur de DVD lisse les contenus du disque. Si vous ne voyez pas l'affichage sur écran après plusieurs minutes, c'est peut être que certains fichiers sont trop longs, faites diminuer la résolution des fichiers JPEG au-dessus des 2M pixels comme 2760 x 2048 pixels et enregistrer un autre disque.
- Le nombre de fichiers et de dossiers sur le disque devra être inférieur à 650.
- Quelques disques peuvent être incompatibles vu la différence de format d'enregistrement ou leurs caractéristiques.
- Vérifiez que tous les fichiers sélectionnés aient des extensions ".jpg" au moment de les copier sur le lay-out du CD.
- Si les fichiers ont des extensions ".jpe" ou ".jpeg", prière de les enregistrer comme des fichiers ".jpg".
- Les fichiers sans extension ".jpg" ne pourront pas être lus par ce lecteur DVD. Même dans le cas où les fichiers sont montrés comme des fichiers d'image JPEG sur l'Explorateur de Windows.

Configuration des Enceintes 5.1

Ce chapitre comprend des informations de référence importantes pour vous aider à configurer votre Récepteur DVD/CD.

Configuration des Enceintes

Établissez les réglages suivants pour le décodeur surround intégré à 5.1 canaux.

1. Appuyez sur SETUP. Le menu de configuration s'affiche.
2. Sélectionnez l'option AUDIO à l'aide des boutons ▲ / ▼ puis appuyez sur ► pour vous déplacer au deuxième niveau.
3. Sélectionnez l'option Speaker Setup [Configuration des Enceintes] à l'aide des boutons ▲ / ▼ puis appuyez sur ► pour vous déplacer au troisième niveau. "Select" est en surbrillance.
4. Appuyez sur ENTER; le menu de Configuration des Enceintes 5.1 s'affiche.



5. Utilisez ◀ / ▶ pour sélectionner l'enceinte souhaitée.
6. Réglez les options à l'aide des boutons ▲ / ▼ / ◀ / ▶.
7. Appuyez sur RETURN pour retourner au menu d'écran.

Sélection des Enceintes

Sélectionnez l'enceinte que vous voulez ajuster. (Enceinte Avant (Gauche), Enceinte Centrale, Enceinte Avant (Droite), Enceinte Arrière (Droite), Enceinte Arrière (Gauche) ou Caisson de Grave)

Remarque

Certains réglages de haut-parleurs sont défendus par le contrat de licence Dolby Digital.

Dimensionnement

Puisque les réglages des haut-parleurs sont fixés, vous ne pouvez pas les changer.

Volume

Réglez le volume de sortie du haut-parleur sélectionné à l'aide des touches ◀ / ▶. (-6dB ~ +6dB)

Distance

Si vous reliez les enceintes à votre Récepteur DVD/CD, le réglage de la Distance permet aux enceintes de savoir quelle distance le son doit traverser pour atteindre le point d'écoute établi. Cela permet le son provenant de chaque enceinte d'atteindre la position d'écoute en même temps.

Appuyez sur ◀ / ▶ pour régler la Distance de l'Enceinte sélectionnée.

[0.3(1)m(pieds) - 6.0(20)m(pieds)]

Essai

Appuyez sur ◀ / ▶ pour calibrer les niveaux de sortie de chaque enceinte. Réglez le volume de façon à ce qu'il coïncide avec le volume des signaux d'essai mémorisés dans le système.

Avant Gauche (G) → Centrale → Avant Droite (D) → Arrière Gauche (G) → Arrière Droite (D) → Caisson de Graver

Lecture d'un disque DVD à format EV (enregistrement vidéo)

Cette unité lira des disques DVD-R/RW enregistrés en utilisant le format DVD-Vidéo qui ont été finalisés à l'aide d'un graveur de DVD.

- Cette unité lira des disques DVD-RW enregistrés en utilisant le format Enregistrement Vidéo (EV).
1. Insérez un disque et fermez le plateau à disques. Le menu DVD-VR s'affichera sur l'écran du téléviseur.

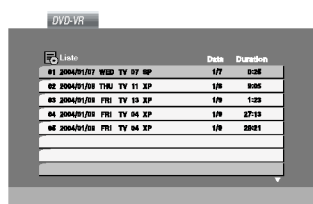

2. Appuyez sur ▲ / ▼ pour sélectionner une piste, puis appuyez sur PLAY (LECTUR) ou ENTER (ENTRÉE) et la lecture démarrera.
3. Appuyez sur TITLE pour aller au menu de la liste.

Remarque:

- Les disques DVD-R/RW non finalisés ne peuvent pas être lus sur ce lecteur.
- Certains disques DVD-EV sont faits avec des données pour CPRM (Protection du Contenu des Médias Enregistrable) par un GRAVEUR DE DVD. Ce lecteur ne peut pas lire ce genre de disques.

Qu'est-ce que c'est que 'CPRM'?

CPRM est un système de protection contre la copie (avec système brouillé) permettant seulement l'enregistrement des programmes des émissions "une seule copie". CPRM représente la Protection du Contenu des Médias Enregistrable.

Ce graveur est compatible avec le système CPRM, ce qui veut dire que vous pouvez enregistrer des émissions "une seule copie", mais vous ne pouvez pas alors faire d'autres copies de ces enregistrements. Les enregistrements CPRM ne peuvent être réalisés que sur des disques DVD-RW formatés en mode EV, et les enregistrements CPRM peuvent être lus seulement sur des lecteurs spécifiquement compatibles avec CPRM.

Maintenance et Service

Lisez cette information avant de contacter le personnel du service technique

Manipulation de l'appareil

Au moment de le déplacer

Prière de conserver le carton et les matériaux d'emballage. Si vous avez besoin de déplacer l'appareil, il est préférable de l'emballer tel qu'il a été délivré originellement depuis l'usine afin d'en assurer une meilleure protection.

Conservez les superficies extérieures propres

- N'employez pas de liquide volatil, tels que des insecticides près de l'appareil.
- Ne placez pas d'objets en plastique ou en caoutchouc en contact avec l'appareil pour longtemps car ils laissent des marques sur la superficie.

Nettoyage du lecteur

Pour nettoyer le lecteur, employez un chiffon sec. Si les superficies sont très sales, employez un chiffon à peine mouillé avec une solution détergente douce.

N'employez pas de solvants forts, tels que de l'alcool, de la benzine ou du diluant car ils peuvent endommager la superficie de l'appareil.

Entretien du lecteur

Le lecteur DVD est un appareil de haute technologie et précision.

Si la lentille optique et les pièces de tournage du disque sont sales ou usées, la qualité de l'image peut être diminuée.

Selon la manipulation, un contrôle régulier et un service d'entretien sont recommandés après toutes les 1.000 heures de lecture.

Pour plus de détails, veuillez contacter votre revendeur le plus proche.

Lecture d'un disque DivX vidéo

À l'aide de ce lecteur de DVD, vous pouvez lire des disques DivX.

1. Insérez un disque et fermez le plateau à disque. Le menu MOVIE s'affiche à l'écran du téléviseur.

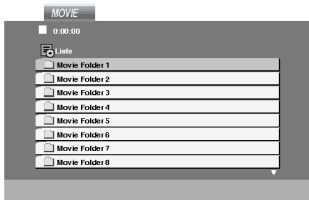

2. Appuyez sur ▲ / ▼ pour sélectionner un dossier, puis appuyez sur ENTER. Une liste des fichiers inclus dans le dossier s'affichera. Si vous êtes sur une liste de fichiers et que vous voulez revenir à la liste de dossiers, utilisez les boutons ▲ / ▼ dans la télécommande pour mettre en surbrillance et ensuite appuyez sur ENTER.
3. Si vous voulez regarder un fichier en particulier, appuyez sur ▲ / ▼ pour mettre en surbrillance un fichier et ensuite appuyez sur ENTER ou PLAY.
4. Appuyez sur STOP pour sortir.

Conseil:

- Appuyez sur DISC MENU pour vous déplacer de la page suivante.
- Sur un CD contenant des fichiers MP3/WMA, JPEG et MOVIE, vous pouvez basculer parmi les menus MUSIC, PHOTO et MOVIE. Appuyez sur les boutons TITLE et MUSIC, les mots PHOTO et MOVIE en haut du menu seront mis en surbrillance.

La compatibilité des disques DivX avec ce lecteur est restreinte comme suit:

- La taille de résolution disponible du fichier DivX doit être au-dessous de 720x576 (L x H) pixels.
- Le nom du fichier des sous-titres du DivX peut comporter jusqu'à 56 caractères.
- S'il y a un code impossible à exprimer dans le fichier DivX, celui-ci peut être affiché comme une marque " _ " sur l'écran d'affichage.
- **Si la fréquence d'images est au-dessus de 30 par seconde, cette unité pourrait ne pas marcher normalement.**
- **Si les structures vidéo et audio du fichier enregistré ne sont pas entrelacées, il n'y aura aucune sortie vidéo ni même audio.**
- **Si le fichier est enregistré avec GMC, l'unité ne supporte que 1-point du niveau d'enregistrement.**

* GMC?

GMC, c'est un acronyme de Global Motion Compensation. C'est un outil de codage spécifié en standard MPEG4. Certains encodeurs MPEG4, comme DivX ou Xvid, comportent cette option.

Il y a différents niveaux de codage GMC, appelés normalement 1-point, 2-point ou 3-point GMC.

Fichier DivX lisible

- ".avi ", ".mpg ", ".mpeg "

Format codec lisible

- "DIVX3.xx ", "DIVX4.xx ", "DIVX5.xx ", "XVID ", "MP43 ", "3IVX ".

Format audio lisible

- "AC3 ", "DTS ", "PCM ", "MP3 ", "WMA ".
 - Fréquence d'échantillonnage: dans les 8 - 48 kHz (MP3), dans les 32 - 48kHz (WMA)
 - Débit binaire: 8 - 320kbps (MP3), 32 - 192kbps (WMA)

Fonctionnement supplémentaire - VCR

Affichage sur écran

Vous pouvez facilement afficher sur l'écran TV l'heure actuelle ou le compteur de défilement, la quantité restante de bande, le jour, le mois, l'année, le jour de la semaine, la chaîne de programme et le mode opérationnel de votre magnétoscope. Si un enregistrement a lieu, ces Affichages à l'Ecran ne seront pas enregistrés sur la bande.

1. Appuyez sur **CLK/CNT** pour afficher les fonctions correspondantes. Appuyez sur **CLK/CNT** à plusieurs reprises au cycle par les options d'affichage. Le compteur de la bande et la quantité de la bande restante apparaîtront si une bande est chargée.
2. Après 3 secondes, la majorité des affichages de l'écran s'effaceront en laissant seulement apparaître le compteur de l'horloge ou de la bande et la quantité de bande restante. Appuyez de nouveau sur **CLK/CNT** pour effacer tous les affichages de l'écran TV.

Mémoire du compteur pour arrêt

Le compteur Digital de bande peut être affiché sur votre écran de TV au lieu de l'heure par **CLK/CNT** en appuyant sur la télécommande. Le compteur Digital de bande indique les positions relatives des enregistrements sur la bande.

1. Appuyez sur **CLK/CNT**. Appuyez sur **CLEAR** pour mettre le compteur à zéro (0:00:00). Appuyez sur **PLAY** pour commencer l'enregistrement. Le compteur de défilement affichera l'heure de lecture réelle en heures, minutes et secondes.
2. Appuyez sur **STOP** lorsque la lecture ou l'enregistrement est terminé(e). Appuyez sur **BACKWARD**. La bande se rembobinera et s'arrêtera automatiquement une fois le compteur revenu à 0:00:00.

Docteur pour Vidéo (Auto—Diagnostic)

Cette fonction vous informe qu'un problème existe avec votre magnétoscope. Les messages d'erreur suivants apparaîtront sur l'écran TV.

1. Mettez votre magnétoscope en marche. Appuyez sur **i**. Appuyez sur **◀** ou sur **▶** pour sélectionner **Dr.** Appuyez sur **OK**.

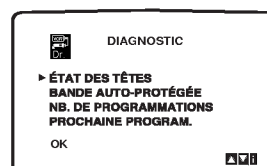
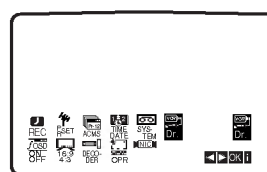

2. Appuyez sur **▲** ou sur **▼** pour vérifier un problème.
ÉTAT DES TÊTES
 - **NETTOYEZ S.V.P. :**
Nettoyez vos têtes vidéo.**BANDE AUTO-PROTÉGÉE**
 - **NON-ENREGISTRABLE :**
Introduire une cassette avec sa languette de protection en place.**NB. DE PROGRAMMATIONS**
 - **2**
Indique le nombre d'enregistrements programmés.**PROCHAINE PROGRAM.**
 - **PR-01 10:00 - 11:00 SP**
Indique l'état actuel d'un ENREGISTEMENT programmé.
3. Appuyez sur **i**.

Système de son stéréo Hi-Fi

Votre magnétope enregistrera et lira le son Hi-Fi stéréo. Il comporte, de plus, un décodeur de son numérique stéréo NICAM. Cela vous permet d'enregistrer et de lire le son de plusieurs façons différentes. Les cassettes vidéos enregistrées sur votre appareil disposeront d'une piste audio mono normale et de deux pistes audio stéréo Hi-Fi et VHS. Ces pistes stéréo autorisent des enregistrements audio en mode bilingue ou stéréo Hi-Fi d'une émission TV, d'un système audio stéréo, d'un disque vidéo ou d'un autre magnétope Hi-Fi.

1. Le décodeur de son numérique NICAM de votre appareil vous permet de bénéficier du son NICAM, ainsi que du son mono, bilingue et stéréo standard. Le type particulier de son reçu ou celui enregistré sera brièvement affiché sur l'écran TV pendant quelques secondes :

NICAM STEREO

Le son est automatiquement enregistré sur les pistes mono et stéréo Hi-Fi de la bande vidéo.

NICAM BIL

Les deux canaux audio seront enregistrés sur les pistes stéréo Hi-Fi. Le canal en langue principale (gauche) sera enregistré sur la piste mono de la bande vidéo.

MONO

Le son est enregistré sur les pistes Hi-Fi et la piste mono de la bande vidéo sans séparation.

2. Appuyez sur **AUDIO** à plusieurs reprises jusqu'à ce que le mode audio désiré apparaisse.
3. Le choix est **STEREO**, **GAUCHE** (canal gauche), **DROIT** (canal droit) et **MONO**.
En mode de lecture **NICAM BIL**, la langue principale sort sur le canal gauche et le canal secondaire sort simultanément du canal droit lorsque la sortie audio est réglée sur **STEREO**. La langue principale sortira des deux canaux lorsque le réglage audio est sur **MONO**.
A noter que lors du réglage de la commande de suivi de piste, le son stéréo Hi-Fi peut revenir en **MONO**.

Compatibilité du grand écran 16:9

Votre magnétope peut enregistrer et lire des programmes au format large (16:9). Pour enregistrer avec succès dans ce format, le type correct de signal doit être diffusé par la station TV.

1. Mettre votre magnétope en service.
Appuyez sur **i**.
Appuyez sur **◀** ou sur **▶** pour sélectionner **16:9/4:3**.
Appuyez sur **OK**.

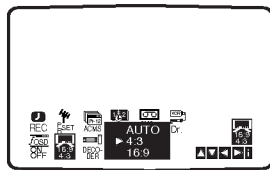
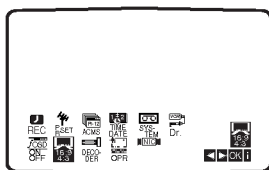

2. Appuyez plusieurs fois sur **▲** ou sur **▼** pour sélectionner **AUTO**, **4:3** ou **16:9**.

AUTO:

Lit automatiquement les programmes au Format Large comme les programmes Normaux et au Format Large.

16:9

Uniquement pour lire et enregistrer des émissions au Format Large (16:9).

4:3

Uniquement pour lire et enregistrer des émissions au Format Normal (4:3).

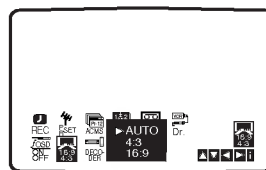

3. Appuyez sur **i** pour faire disparaître le menu de l'écran.
Pour profiter pleinement de la lecture au Format Large, vous devez connecter votre appareil à la TV, à l'aide d'un câble SCART.

Pour programmer le décodeur

Nous avons déjà indiqué comment raccorder un décodeur pour bénéficier d'une station TV payante, telle que CANAL+ ou PREMIERE, page 11. Pour enregistrer une chaîne codée, il vous suffit de sélectionner la station et d'attendre brièvement que le décodage commence.

1. Appuyez sur **i**.
Le menu principal apparaît sur l'écran TV. Appuyez sur **◀** ou **▶** pour sélectionner le **DECODER**.
Appuyez sur **OK**.
2. Appuyez sur **▲** ou sur **▼** pour sélectionner. **MAR.:** Lorsque le décodeur est raccordé à la prise AV2.
ARR.: Lorsqu'un autre magnétope est raccordé à la prise AV2.
3. Appuyez sur **i** pour faire disparaître le menu de l'écran.

Fonctions Supplémentaires

Mémoire de la Dernière Scène

DVD **CD** **VCD**

Ce lecteur mémorise la dernière scène du dernier disque lu. La scène reste dans la mémoire même si le disque est enlevé du boîtier ou si l'appareil est débranché. Si l'on introduit un disque ayant une scène mémorisée, la scène est automatiquement lue.

Remarque:

Ce lecteur ne mémorise pas la scène d'un disque si l'appareil est mis hors tension avant de commencer la lecture dudit disque.

Economiseur d'Écran

L'économiseur d'écran est affiché lorsque le lecteur DVD est laissé en mode de lecture arrêtée pendant cinq minutes environ.

La configuration de mode Vidéo

DVD **VCD**

- Avec certains disques, l'image de la lecture peut clignoter ou Dot Crawl est montré sur les lignes droites. Cela signifie que l'interpolation verticale ou De-entrelace n'est pas parfaitement assorti avec le disque. Dans ce cas-ci, la qualité de l'image peut être améliorée en changeant le mode vidéo.
- Pour changer le mode vidéo, appuyez et maintenez OSD pendant 3 secondes pendant la lecture du disque. Le nouveau numéro de mode vidéo sélectionné est affiché sur l'écran TV. Vérifiez si la qualité visuelle s'est améliorée. Si non, répétez le procédé ci-dessus jusqu'à ce que la qualité de l'image soit soit améliorée.
- Vidéo mode séquence:
MODE1 → MODE2 → MODE3 → MODE1
- Si vous coupez le courant, le mode visuel reviendra à l'état de défaut initial (MODE1).

Description détaillée de chaque de mode vidéo:

MODE1: Le matériel de source de la vidéo de DVD (film matériel ou matériel vidéo) est déterminé à partir de l'information de disque.

MODE2: Approprié pour jouer le contenu du film ou le matériel vidéo enregistrée par la méthode progressive de balayage.

MODE3: Approprié pour jouer le contenu vidéo avec comparativement peu de mouvement.

Remarque:

Le réglage du mode vidéo ne fonctionne que si le mode "Progressive Scan" (balayage progressif) du menu des réglages est placé à "Marche".

Copier partir d'un DVD à un VCR

Cet appareil vous permet de copier les contenus DVD ou de cassette VHS en appuyant sur le bouton REC/ITR.

Remarques:

- Veuillez vérifier que le "Progressive Scan" est établi en "Arrêt" sur le menu de réglage.
- Si le DVD que vous essayez de copier est protégé, vous ne pouvez pas copier le disque.

1. Insérez disque

Insérez le disque que vous désirez copier dans le plateau DVD et fermez le plateau du disque.

2. Insérez la cassette VHS

Insérez une cassette vidéo VHS vierge dans le plateau VCR.

3. Copier le DVD à une cassette VHS

Appuyer sur la touche REC/ITR.

- Le DVD se positionnera en mode Play (jouer) et il se mettra en mode Record (enregistrer).
- Si le menu du disque DVD apparaît, il se peut que vous devez appuyer sur le bouton PLAY (jouer) manuellement pour commencer de copier.

Remarque:

Si vous appuyez sur la touche REC/ITR, assurez-vous que le lecteur est en mode DVD.

4. Arrêt de l'enregistrement

Lorsque la lecture du DVD est terminée, appuyez sur STOP pour terminer la copie.

- Vous devez arrêter le processus d'enregistrement manuellement lorsque le film DVD est fini, sinon l'appareil risque de continuer de jouer et d'enregistrer à nouveau indéfiniment.

Enregistrer à partir d'un autre magnétoscope

Avec ce magnétoscope vous pouvez enregistrer à partir d'une source externe, tel que copier à partir d'un autre magnétoscope ou d'une caméra vidéo.

Remarque:

Dans la description suivante, ce magnétoscope sera celui utilisé pour enregistrer et sera référer comme VCR B. L'autre appareil sera utilisé pour jouer et sera référé comme VCR A.

1. VCR A doit être branché avec les fiches SCART à une des prises sur l'arrière du panneau de votre unité ou sur les prises AV sur le panneau avant de votre appareil.

2. Insérez la cassette enregistrée dans le VCR B et une cassette vierge dans le VCR A.

3. Appuyer sur AV jusqu'à ce que la prise depuis laquelle vous souhaitez enregistrer soit affichée. (VCR B)

AV 1 pour enregistrer depuis la prise EURO AV1 SCART à l'arrière de l'appareil.

AV 2 pour enregistrer depuis la prise EURO AV2 SCART sur l'arrière de l'appareil.

AV 3 pour enregistrer depuis les prises VIDEO IN et AUDIO IN (Droite et gauche) sur l'arrière de l'appareil.

4. Pour commencer d'enregistrer, appuyez sur REC/ITR sur le VCR B et PLAY sur le VCR A.

5. Lorsque vous avez terminé de copier, appuyez sur STOP sur les deux magnétoscopes.

Fonctionnement du tuner radio

Prérégler les stations radio

Vous pouvez prérégler 50 stations en FM et AM. Avant le réglage, s'assurer que vous avez baissé le volume.

1. Appuyer sur FM/AM de la télécommande ou sur le panneau frontal jusqu'à ce que la bande de fréquence apparaisse sur l'affichage et sur l'écran du téléviseur.

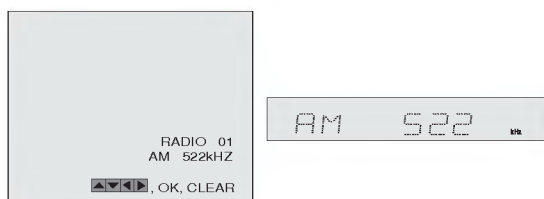

2. Appuyer sur ▲/▼ de la télécommande pour sélectionner les stations de radio que vous désirez.

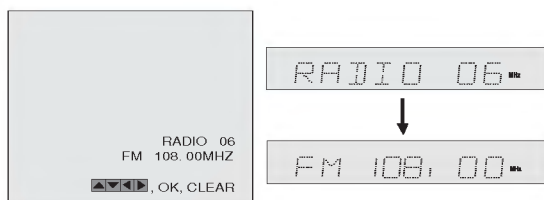

3. Appuyer sur FM/AM sur la télécommande ou sur le panneau frontal pour choisir la bande de fréquence désirée.
4. Maintenir appuyé + PRESET - sur le panneau frontal ou ◀ et ▶ sur la télécommande pendant une à deux secondes, et une station sera recherchée automatiquement.

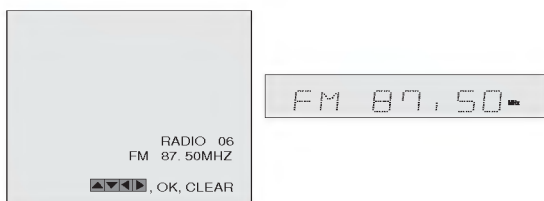

5. Appuyer sur MEMORY sur la télécommande.



6. Répétez les étapes 2 à 5 pour mémoriser d'autres stations.

Écouter la radio

Prérégler d'abord les stations radio sur la mémoire de Récepteur lecteur de DVD/magnétoscope combiné (voir "Prérégler les stations radio" à gauche).

1. Appuyer sur FM/AM sur la télécommande ou sur le panneau frontal jusqu'à ce que la bande de fréquence apparaisse sur l'affichage et sur l'écran du téléviseur. La dernière station reçue est sélectionnée.
2. Appuyer sur ▲/▼ de manière répétée sur la télécommande pour sélectionner la station prérégulée désirée. Chaque fois que vous appuyez sur le bouton, Récepteur lecteur de DVD/magnétoscope combiné sélectionne une station prérégulée à la fois.
3. Régler le volume en tournant le bouton de VOLUME sur le panneau avant ou en appuyant sur VOLUME + ou - plusieurs fois sur la télécommande.

Effacer les stations radio mémorisées

1. Appuyer sur FM/AM depuis la télécommande ou sur le panneau frontal jusqu'à ce que la bande de fréquence apparaisse sur l'affichage et sur l'écran du téléviseur.

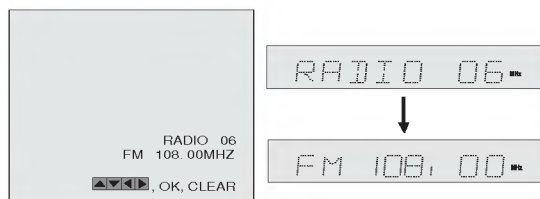

2. Appuyer sur ▲/▼ de la télécommande pour choisir la station désirée.

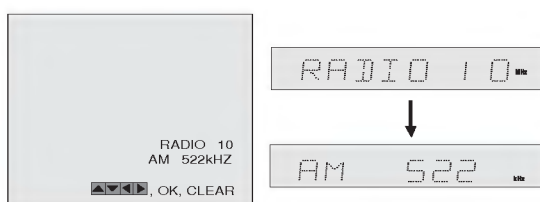

3. Appuyer sur CLEAR de la télécommande pour effacer la stations radio mémorisée.

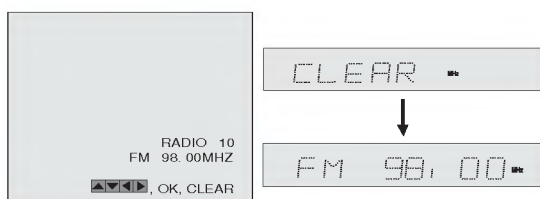

Remarque

- En mode enregistrement ou pause enregistrement, la fonction CLEAR peut ne pas être fonctionnelle.

Régler une station radio manuellement

1. Appuyer sur FM/AM depuis la télécommande ou sur le panneau frontal jusqu'à ce que la bande de fréquence apparaisse sur l'affichage et sur l'écran du téléviseur.
2. Appuyer sur FM/AM sur la télécommande ou sur la station désirée pour sélectionner la bande de fréquence désirée.
3. Appuyer sur + PRESET - sur le panneau frontal ou appuyer sur ◀ et ▶ sur la télécommande pour sélectionner la station désirée.

Régler une station automatiquement

Maintenir appuyé + PRESET - sur le panneau frontal ou ◀ et ▶ sur la télécommande pendant 1 ou 2 secondes, et une station sera recherchée automatiquement.

Remarque

- La recherche peut ne pas s'arrêter sur une station avec un signal faible.

Mute

Appuyer sur MUTE pour couper le son de l'appareil.

Vous pouvez couper le son de votre appareil pour, par exemple, répondre au téléphone, les indicateurs MUTE et MUTING apparaissent alors sur l'affichage.

Fonctionnement RDS

Cet appareil est équipé du système de données radio RDS (Radio Data System), qui apporte un grand nombre d'informations des radios FM. Maintenant utilisé dans beaucoup de pays, RDS est un système de transmission de noms de la station et d'informations du réseau telles qu'une description du programme de la station en messages de texte ou des informations spécifiques sur la sélection musicale et l'heure correcte.

Réglage du RDS

Quand une station FM est trouvée et qu'elle contient des données RDS, l'appareil va automatiquement afficher son nom et l'indicateur RDS s'allumera sur la fenêtre d'affichage ainsi que les indicateurs du programme de services RDS (PS) s'ils sont transmis par la station.

Affichage RDS

Le système RDS est capable de transmettre une grande variété d'informations en plus du nom de la station qui apparaît d'abord lorsque la station a été trouvée. Si le RDS fonctionne normalement, l'affichage indiquera le nom de la station. En appuyant sur RDS sur la télécommande, vous pouvez voir le nom de la radio.

Remarque

- Si le programme de services RDS (PS) n'est pas transmis la fenêtre d'affichage indiquera le message **PS NONE**.

Référence

Codes des Langues

Consultez cette liste afin d'introduire la langue choisie pour les configurations initiales suivantes:
Disque Audio, Sous Titre Du Disque, Menu De Disque.

Langue	Code	Langue	Code	Langue	Code	Langue	Code
Abkhazian	6566	Fiji	7074	Lingala	7678	Singhalese	8373
Afar	6565	Finnish	7073	Lithuanian	7684	Slovak	8375
Afrikaans	6570	French	7082	Macedonian	7775	Slovenian	8376
Albanian	8381	Frisian	7089	Malagasy	7771	Somali	8379
Ameharic	6577	Galician	7176	Malay	7783	Spanish	6983
Arabic	6582	Georgian	7565	Malayalam	7776	Sudanese	8385
Armenian	7289	German	6869	Maltese	7784	Swahili	8387
Assamese	6583	Greek	6976	Maori	7773	Swedish	8386
Aymara	6588	Greenlandic	7576	Marathi	7782	Tagalog	8476
Azerbaijani	6590	Guarani	7178	Moldavian	7779	Tajik	8471
Bashkir	6665	Gujarati	7185	Mongolian	7778	Tamil	8465
Basque	6985	Hausa	7265	Nauru	7865	Tatar	8484
Bengali; Bangla	6678	Hebrew	7387	Nepali	7869	Telugu	8469
Bhutani	6890	Hindi	7273	Norwegian	7879	Thai	8472
Bihari	6672	Hungarian	7285	Oriya	7982	Tibetan	6679
Breton	6682	Icelandic	7383	Panjabi	8065	Tigrinya	8473
Bulgarian	6671	Indonesian	7378	Pashto, Pushto	8083	Tonga	8479
Burmese	7789	Interlingua	7365	Persian	7065	Turkish	8482
Byelorussian	6669	Irish	7165	Polish	8076	Turkmen	8475
Cambodian	7577	Italian	7384	Portuguese	8084	Twi	8487
Catalan	6765	Japanese	7465	Quechua	8185	Ukrainian	8575
Chinese	9072	Javanese	7487	Rhaeto-Romance	8277	Urdu	8582
Corsican	6779	Kannada	7578	Rumanian	8279	Uzbek	8590
Croatian	7282	Kashmiri	7583	Russian	8285	Vietnamese	8673
Czech	6783	Kazakh	7575	Samoan	8377	Volapük	8679
Danish	6865	Kirghiz	7589	Sanskrit	8365	Welsh	6789
Dutch	7876	Korean	7579	Scots Gaelic	7168	Wolof	8779
English	6978	Kurdish	7585	Serbian	8382	Xhosa	8872
Esperanto	6979	Laothian	7679	Serbo-Croatian	8372	Yiddish	7473
Estonian	6984	Latin	7665	Shona	8378	Yoruba	8979
Faroese	7079	Latvian, Lettish	7686	Sindhi	8368	Zulu	9085

Codes des Pays

Employez la liste ci-dessous pour introduire le code de votre pays.

Pays	Code	Pays	Code	Pays	Code	Pays	Code
Afghanistan	AF	Ethiopia	ET	Malaysia	MY	Saudi Arabia	SA
Argentina	AR	Fiji	FJ	Maldives	MV	Senegal	SN
Australia	AU	Finland	FI	Mexico	MX	Singapore	SG
Austria	AT	France	FR	Monaco	MC	Slovak Republic	SK
Belgium	BE	Germany	DE	Mongolia	MN	Slovenia	SI
Bhutan	BT	Great Britain	GB	Morocco	MA	South Africa	ZA
Bolivia	BO	Greece	GR	Nepal	NP	South Korea	KR
Brazil	BR	Greenland	GL	Netherlands	NL	Spain	ES
Cambodia ⁶	KH	Heard and McDonald Islands	HM	Netherlands Antilles	AN	Sri Lanka	LK
Canada	CA	Hong Kong	HK	New Zealand	NZ	Sweden	SE
Chile	CL	Hungary	HU	Nigeria	NG	Switzerland	CH
China	CN	India	IN	Norway	NO	Taiwan	TW
Colombia	CO	Indonesia	ID	Oman	OM	Thailand	TH
Congo	CG	Israel	IL	Pakistan	PK	Turkey	TR
Costa Rica	CR	Italy	IT	Panama	PA	Uganda	UG
Croatia	HR	Jamaica	JM	Paraguay	PY	Ukraine	UA
Czech Republic	CZ	Japan	JP	Philippines	PH	United States	US
Denmark	DK	Kenya	KE	Poland	PL	Uruguay	UY
Ecuador	EC	Kuwait	KW	Portugal	PT	Uzbekistan	UZ
Egypt	EG	Libya	LY	Romania	RO	Vietnam	VN
El Salvador	SV	Luxembourg	LU	Russian Federation	RU	Zimbabwe	ZW

Dépannage

Avant de contacter le service après vente, veuillez vérifier dans ce guide les causes possibles des problèmes.

Symptôme	Cause	Correction
Pas d'alimentation.	<ul style="list-style-type: none"> Le câble d'alimentaion est déconnecté. 	<ul style="list-style-type: none"> Brancher fermement le câble d'alimentation dans une prise électrique murale.
L'alimentation est branchée, mais Récepteur lecteur de DVD/magnétoscope combiné ne fonctionne pas.	<ul style="list-style-type: none"> Pas de disque introduit. Pas de cassette introduite. 	<ul style="list-style-type: none"> Introduire un disque ou une cassette. (Vérifier que l'indicateur de disque ou de cassette dans la fenêtre d'affichage est allumé.)
Pas d'image.	<ul style="list-style-type: none"> Le téléviseur n'est pas réglé pour recevoir la sortie de Récepteur lecteur de DVD/magnétoscope combiné. 	<ul style="list-style-type: none"> Sélectionner le mode d'entrée vidéo approprié sur le téléviseur pour que l'image de Récepteur lecteur de Récepteur lecteur de DVD/magnétoscope combiné apparaisse sur l'écran du téléviseur.
	<ul style="list-style-type: none"> Le mode TV/VCR de Récepteur lecteur de DVD/magnétoscope combiné est réglé sur TV. 	<ul style="list-style-type: none"> Appuyer plusieurs fois sur le bouton TV/VCR de la télécommande pour choisir le mode VCR. L'indicateur TV disparaît de la fenêtre d'affichage.
	<ul style="list-style-type: none"> Le Câble vidéo n'est pas fermement connecté. 	<ul style="list-style-type: none"> Connecter fermement le câble vidéo.
	<ul style="list-style-type: none"> L'alimentation du téléviseur n'est pas allumée. 	<ul style="list-style-type: none"> Allumer la télévision.
Pas de son.	<ul style="list-style-type: none"> L'équipement raccordé au câble audio n'est pas réglé pour recevoir le signal de sortie de Récepteur lecteur de DVD/magnétoscope combiné. 	<ul style="list-style-type: none"> Sélectionner le mode d'entrée correct sur l'ampli-tuner audio de telle sorte que vous puissiez entendre le son depuis Récepteur lecteur de DVD/magnétoscope combiné.
	<ul style="list-style-type: none"> Les câbles audio ne sont pas connectés fermement. 	<ul style="list-style-type: none"> Raccordez fermement les câbles audio.
	<ul style="list-style-type: none"> L'alimentation de l'équipement connecté avec les câbles audio n'est pas allumée. 	<ul style="list-style-type: none"> Brancher les équipements connectés avec les câbles audio.
	<ul style="list-style-type: none"> La sortie audio numérique est sur la mauvaise position. 	<ul style="list-style-type: none"> Régler la sortie audio numérique dans la position correcte, puis rallumer Récepteur lecteur de Récepteur lecteur de DVD/magnétoscope combiné en appuyant sur POWER.
L'image reproduite est mauvaise.	<ul style="list-style-type: none"> Le disque est sale. 	<ul style="list-style-type: none"> Nettoyer le disque.
	<ul style="list-style-type: none"> Les têtes de lecture sont sales. 	<ul style="list-style-type: none"> Nettoyer les têtes de lecture.
	<ul style="list-style-type: none"> La cassette est louée ou a été enregistrée sur un autre magnétoscope. 	<ul style="list-style-type: none"> Utiliser ▲/▼ pour le réglage de l'alignement manuel pendant la lecture d'une cassette.
Récepteur lecteur de DVD/magnétoscope combiné ne démarre pas la lecture.	<ul style="list-style-type: none"> Pas de disque introduit. Pas de cassette introduite. 	<ul style="list-style-type: none"> Introduire un disque et une cassette. (Vérifier que l'indicateur du disque ou de la cassette dans la fenêtre d'affichage est allumé)
	<ul style="list-style-type: none"> Le disque introduit est illisible. 	<ul style="list-style-type: none"> Introduire un disque lisible. (Vérifier le type de disque, le système de couleur, et le code régional.)
	<ul style="list-style-type: none"> Le disque est placé à l'envers. 	<ul style="list-style-type: none"> Placer le disque avec la face à lire en dessous.
	<ul style="list-style-type: none"> Le disque n'est pas placé dans le guide. 	<ul style="list-style-type: none"> Placer correctement le disque sur le plateau dans le guide.
	<ul style="list-style-type: none"> Le disque est sale. 	<ul style="list-style-type: none"> Nettoyer le disque.
	<ul style="list-style-type: none"> Le niveau d'indice d'écoute est activé. 	<ul style="list-style-type: none"> Annuler la fonction d'indice d'écoute ou modifier le niveau d'indice.

Nettoyage des têtes vidéo

La tête vidéo est nettoyée automatiquement chaque fois qu'une cassette vidéo est introduite dans le magnétoscope ou en est éjectée. Cela signifie qu'un nettoyage supplémentaire des têtes vidéo ne devrait pas s'avérer nécessaire.

Toutefois, les impuretés accumulées sur la tête après une longue période peuvent rendre l'image de la cassette lue floue ou nuire à sa qualité. Les cassettes vidéo de haute qualité ne déposeront normalement pas d'impuretés sur les têtes vidéo. En revanche, des cassettes usagées ou détériorées risquent de le faire.