



ENCEINTE PORTABLE CD/ LECTEUR-ENREGISTREUR DE CASSETTES MANUEL DE L'UTILISATEUR

**MODÈLE : CD-363A/AX
CD-364A**



**Veillez lire attentivement ce manuel avant
d'utiliser votre appareil.**

Conservez-le pour référence ultérieure.

**Le design et les spécifications peuvent
changer sans préavis en fonction des
améliorations au produit.**



Mesures de précaution

	ATTENTION RISQUE DE DECHARGE ELECTRIQUE NE PAS OUVRIR.	
ATTENTION : POUR RÉDUIRE LE RISQUE DE CHOC ÉLECTRIQUE, NE PAS ENLEVER LE COUVERCLE (NI LE DOS). CET APPAREIL NE CONTIENT PAS DE PIÈCES RÉPARABLES PAR L'UTILISATEUR. POUR TOUTE RÉPARATION, S'ADRESSER À UNE PERSONNE QUALIFIÉE."		

Explication des symboles graphiques:



L'éclair avec le symbole de pointe de flèche dans un triangle équilatéral est prévu pour alerter l'utilisateur de la présence de tension dangereuse non isolée dans la boîte du produit, suffisante pour constituer un risque de décharge électrique.



Le point d'exclamation dans un triangle équilatéral est prévu pour alerter l'utilisateur de la présence d'instructions importantes de fonctionnement et d'entretien dans le manuel accompagnant l'appareil.

ATTENTION

POUR ÉVITER LES RISQUES DE DÉCHARGES ÉLECTRIQUES, OU D'INCENDIE, N'EXPOSEZ PAS CE PRODUIT À LA PLUIE OU À L'HUMIDITÉ. Pour éviter le risque de choc électrique, n'ouvrez pas la caisse. Pour l'entretien, contactez uniquement du personnel qualifié.

L'appareil ne devrait pas être exposé à l'eau, à des gouttes ou de l'éclaboussement et aucun objets remplis de liquides, tels que des vases, seront placés sur l'appareil.

ATTENTION :

N'installez pas cet équipement dans un espace confiné tel qu'une bibliothèque ou quelque chose de semblable.

ATTENTION

L'utilisation des commandes, des réglages ou de l'exécution des procédures autres que celles indiquées ci-dessus peut avoir comme conséquence l'exposition de radiation dangereuse.

Le composant laser de l'appareil peut émettre des radiations dépassant les limites de la Classe 1.

CAUTION: INVISIBLE LASER RADIATION WHEN OPEN AND INTERLOCKS DEFEATED. AVOID EXPOSURE TO BEAM.

VARNING: OSYNLIG LASERSTRÅLNING NÅR DENNA DEL ÄR ÖPPNAD STRÅLEN ÄR FARLIG.

Attention: Quand l'appareil est ouvert, ne pas s'exposer aux radiations invisibles du faisceau laser.

Cette étiquette est placée à l'intérieur

CLASS 1	LASER PRODUCT
KLASSE 1	LASER PRODUKT
LUOKAN 1	LASER LAITE
KLASS 1	LASER APPARAT
CLASSE 1	PRODUIT LASER

Ce lecteur de disques compacts est classé comme produit LASER CLASSE 1. L'étiquette PRODUIT LASER CLASSE 1 est placée à l'extérieur.

Table des matières

INTRODUCTION

Mesures de précaution	2
Table des matières	3
Précédant la mise en marche	4
Mesures de sécurité	4
Remarques concernant les disques	4
Notes concernant les cassettes	4
Panneau supérieur/Panneau frontal	5
Panneau arrière/Fenêtre d'affichage	6

PRÉCÉDANT LA MISE EN MARCHÉ

ALIMENTATION	7
Raccordement du câble d'alimentation	7
Réglage de la tension (OPTION)	7
Mise en place des piles	7
Réglage du son	7
Réglage du volume du son	7
Prise pour écouteurs	7



FONCTIONNEMENT

RADIO	8
Écouter la radio	8
Changement de régime STEREO/ MONO	8
Lecture de cassette	8
Reproduction de base	8
Mode "Pause"	8
Mode "Stop"	8
Mode "Retour rapide" ou "Avance rapide"	8
Lecture de Disque Compact	9
Reproduction de base	9
Mode "Pause"	9
Mode "Stop"	9
Mode "Saut de piste"	9
Exploration d'une piste	9
Mode "Répétition"	9
Enregistrement	10
Enregistrement de base	10
Enregistrement synchronisé à partir d'un CD	10

RÉFÉRENCE

Spécifications	11
--------------------------	----

A propos des symboles des instructions

-  Indique les dangers susceptibles d'endommager l'appareil ou d'autres matériels.
-  Indique des fonctions spécifiques à cet appareil.
-  Indique des astuces et des conseils pour faciliter la tâche.

Précédant la mise en marche

Mesures de sécurité

Maniement de l'appareil

Lors de l'expédition

Le carton d'expédition et les emballages d'origine sont pratiques. Pour garantir une protection maximale, remballagez l'appareil de manière identique à l'emballage d'origine effectué à l'usine.

Nettoyage et entretien des surfaces

N'utilisez jamais de liquides volatiles, tel qu'un pulvérisateur d'insecticide, à proximité de l'appareil. Ne laissez pas de produits en caoutchouc ou en plastique en contact avec l'appareil durant trop longtemps. Ces produits tacheront la surface de l'appareil.

Nettoyage de l'appareil

Nettoyage du boîtier

Utilisez un chiffon doux et sec. Si les surfaces sont très sales, utilisez un chiffon humidifié au moyen d'une solution détergente douce. N'utilisez pas de solvants puissants comme l'alcool, l'essence ou du dissolvant car ils pourraient détériorer la surface de l'appareil.

Remarques concernant les disques

Maniement des disques

Ne touchez pas la face de lecture du disque. Tenez le disque par les bords de sorte à ne pas laisser de traces de doigts à sa surface. Ne collez pas de papier ou de ruban adhésif sur le disque.



Rangement des disques

Après la lecture, rangez le disque dans son boîtier. N'exposez pas le disque à la lumière directe du jour ou à des sources de chaleur et ne le laissez pas dans une voiture en stationnement exposée au soleil car des augmentations considérables de températures peuvent se produire.

Nettoyage des disques

La présence de traces de doigts et de poussière peuvent provoquer une détérioration de la qualité d'image et du son. Nettoyez le disque avec un chiffon propre avant de le lire. Essayez le disque en allant du centre vers la périphérie.

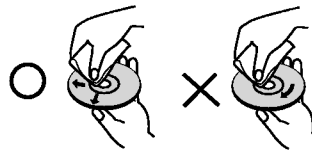

N'utilisez pas de solvants puissants comme l'alcool l'essence, le dissolvant ou les nettoyant disponibles dans le commerce ni d'aérosol anti-statique conçus pour les disques en vinyl.

Notes concernant les cassettes

Pour empêcher l'enregistrement

En retirant la(les) petite(s) languette(s) de protection contre les enregistrements de la cassette, (au moyen d'un petit tournevis) on empêche l'effacement accidentel.

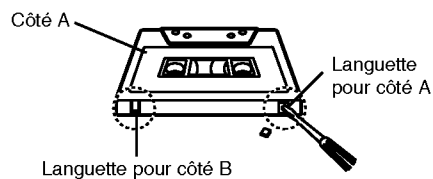

Pour pouvoir enregistrer de nouveau, recouvrez l'ouverture de la languette avec un morceau de bande adhésive.

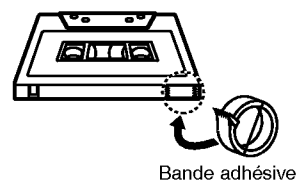

Panneau supérieur/Panneau frontal

Panneau supérieur (Modèle CD-363A/AX et CD 364A)

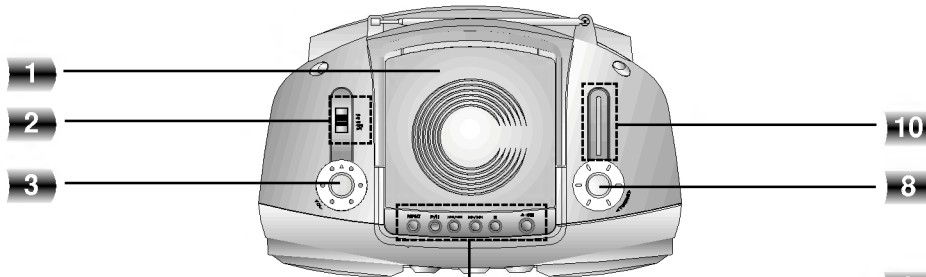

Panneau frontal (Modèle CD-363A/AX)

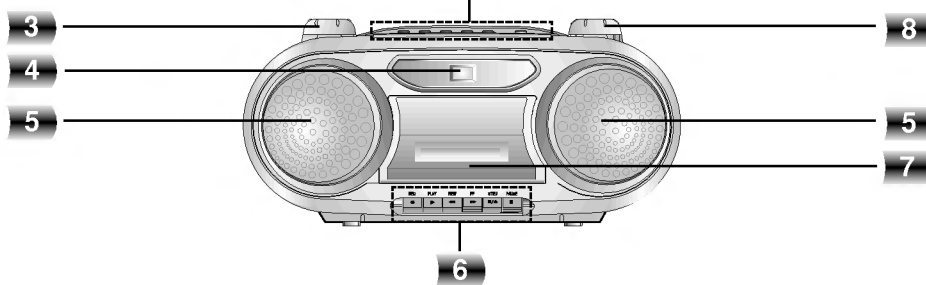

Panneau frontal (Modèle CD-364A)

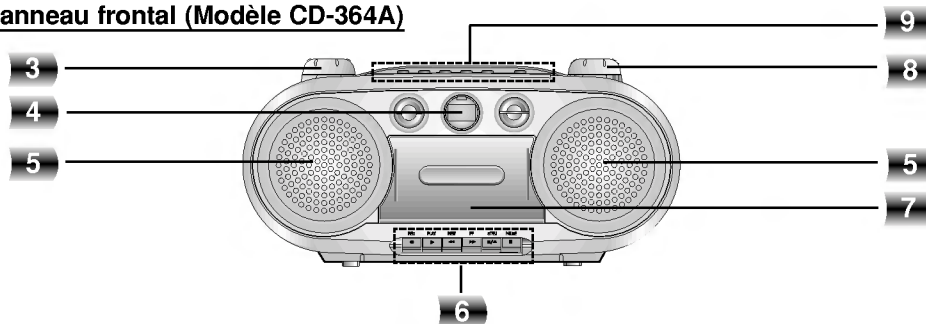

- | | |
|--|--|
| <ol style="list-style-type: none"> 1. Volet du lecteur de CD 2. Commutateur des fonctions [CD/FM/AM/TAPE (OFF)] 3. Volume du son – échelle circulaire 4. Indicateur de l'écran 5. Haut-parleur de gauche/de droite 6. Touches pour les fonctions du lecteur -enregistreur de cassettes <ul style="list-style-type: none"> • Touche d'enregistrement (REC ●) • Touche de reproduction (PLAY ►) • Touche de retour rapide (REW ◀◀) • Touche d'avance rapide (FF ►►) • Touche d'arrêt de la bande (ST ■)/ ouverture du volet (EJ ▲) • Touche de pause (PAUSE) | <ol style="list-style-type: none"> 7. Volet du lecteur -enregistreur de cassettes 8. Réglage – échelle circulaire 9. Touches pour les fonctions du lecteur CD <ul style="list-style-type: none"> • Touche de répétition • Touche de reproduction/ pause (▶/) • Touche de saut/ recherche (◀◀/◀◀ , ▶▶/▶▶) • Touche Stop (■) • Touche d'ouverture du volet du lecteur CD (▲ OPEN) 10. Indicateur de la fréquence |
|--|--|

Panneau arrière/Fenêtre d'affichage

Panneau arrière (Modèle CD-363A/AX et CD 364A)

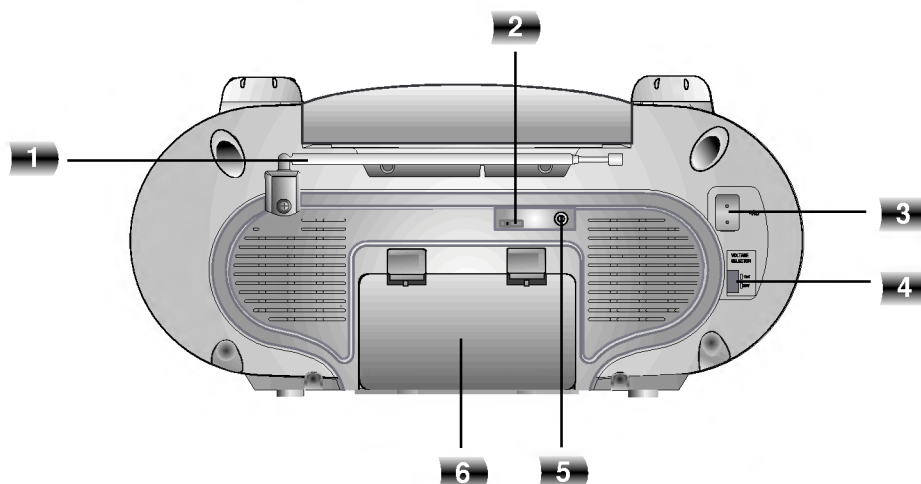

Fenêtre d'affichage (Modèle CD-363A/AX)

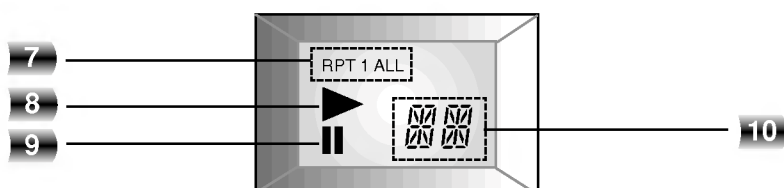

Fenêtre d'affichage (Modèle CD-364A)

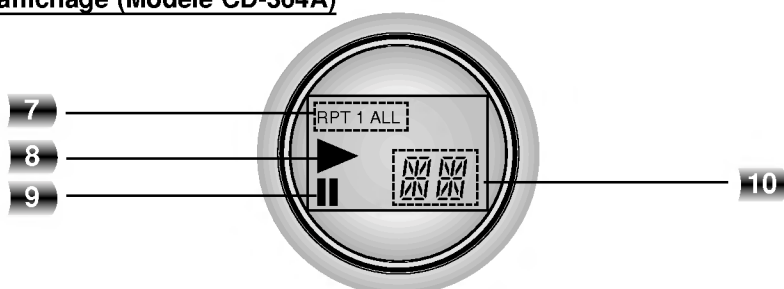

- | | |
|--|---|
| 1. Antenne FM | 6. Compartiment pour les piles |
| 2. Commutateur du mode RIF/FM (ST./MONO) | 7. Indicateur de répétition/ reproduction d'un CD |
| 3. Prise pour le câble d'alimentation | 8. Indicateur de reproduction d'un CD |
| 4. Commutateur de la tension (en option) | 9. Indicateur de pause |
| 5. Prise pour écouteurs (🎧): Ø3.5 mm | 10. Indicateur de numéro de piste |

ALIMENTATION

Sortie vers le réseau (la prise)

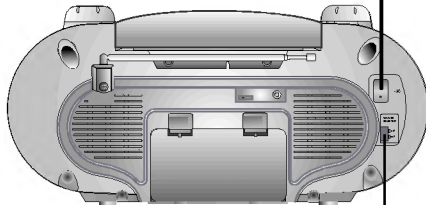

COMMUTATEUR DE LA TENSION

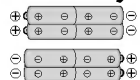
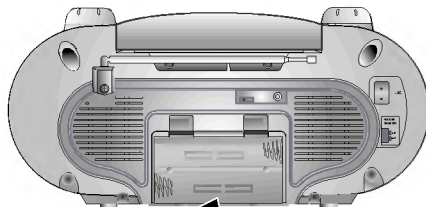
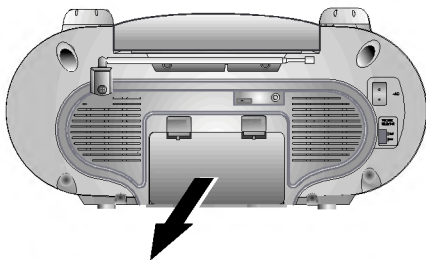

8 piles "C" (R14)

Raccordement du câble d'alimentation

- 1 Avant de raccorder le câble d'alimentation AC, vérifier si la tension opérationnelle de l'appareil correspond à la tension du réseau local.
- 2 Raccorder le bout du câble d'alimentation (fourni dans le kit) à la prise AC située sur la partie arrière de l'appareil.
- 3 Raccorder l'autre bout du câble à une prise murale.

N Remarque

En cas de non utilisation prolongée de l'appareil, débrancher le câble d'alimentation AC de la prise murale.

Réglage de la tension (OPTION)

Si votre appareil possède un commutateur de la tension situé sur sa paroi arrière, avant de raccorder le câble d'alimentation AC, positionner le commutateur dans la position correspondante à la tension du réseau local.

Mise en place des piles

- 1 Appuyer pour ouvrir le couvercle du compartiment pour les piles.
- 2 Mettre huit piles "C"(R14) (non fournies) dans le compartiment en orientant bien leurs pôles + et -.
- 3 Remettre le couvercle en place.

N Remarque

- Afin d'éviter des dommages causés par des piles avariées, sortez les piles de leur compartiment en cas de non utilisation prolongée de l'appareil
- Changez les piles épuisées.
- Les piles ne s'épuisent pas lorsque le câble d'alimentation AC est raccordé à une prise murale.

PRÉCÉDANT LA MISE EN MARCHÉ

Réglage du son

Réglage du volume du son

Tourner **Volume du son** – échelle circulaire dans le sens des aiguilles d'une montre pour augmenter le volume du son ou dans le sens contraire pour réduire le volume.

Prise pour écouteurs

- Raccordez la fiche du câble des écouteurs stéréo à la prise pour écouteurs;(Ø 3.5mm)
- En cas d'écouteurs raccordés (non compris), les haut-parleurs sont débranchés automatiquement.

RADIO

Commutateur des fonctions

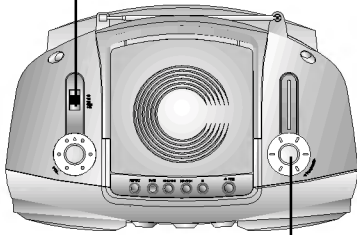

Réglage – échelle circulaire

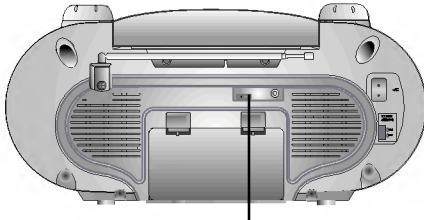

Commutateur du mode RIF/FM (ST./MONO)

Écouter la radio

- 1** Positionnez le commutateur des fonctions en position AM ou FM.
- 2** Sélectionnez une station en tournant le disque Réglage – échelle circulaire .

Arrêt de la radio

Positionnez le commutateur des fonctions en position TAPE (OFF) pour arrêter l'appareil.

Changement de régime STEREO/MONO

- 1** Pour écouter des émissions radio stéréo au mode FM, positionnez le commutateur RIF/FM MODE en position ST.
- 2** Pour écouter des émissions radio stéréo au mode FM, positionnez le commutateur RIF/FM MODE en position MONO.
Le choix de cette fonction contribue à réduire considérablement les bruits, mais l'effet stéréo se perd.

Remarque

Pour assurer une meilleure réception, orientez l'antenne dans la direction nécessaire.

- **antenne AM**
Cette antenne est incorporée à l'appareil. Tournez l'appareil jusqu'à obtention d'une réception de qualité.
- **antenne FM**
Sortez l'antenne télescopique et modifiez son angle et sa direction jusqu'à obtention d'une réception de qualité.

Lecture de cassette

Modèle CD-363A/AX

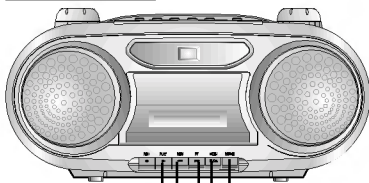

Modèle CD-364A

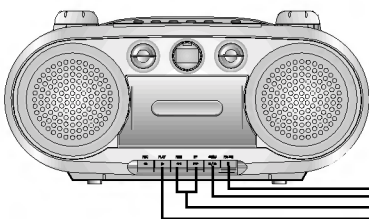

- Pause (PAUSE II)
- Ouverture du volet (EJ ▲)
- Retour rapide (REW ◀◀)
- Avance rapide (FF ▶▶)
- Reproduction (PLAY ▶)

Reproduction de base

- 1** Positionnez le commutateur des fonctions en position TAPE.
- 2** Ouvrez le volet du lecteur -enregistreur de cassettes en appuyant sur la touche ouverture du volet (EJ ▲).
- 3** Mettez la cassette et refermez le volet.
- 4** Appuyez sur la touche de reproduction (PLAY ▶).

Mode "Pause"

Appuyez sur la touche de pause (PAUSE II). Appuyez encore une fois pour revenir au mode PLAY.

Mode "Stop"

Appuyez sur la touche d'arrêt de la bande (ST ■). (le lecteur-enregistreur de cassettes s'arrête automatiquement à la fin de la bande)

Mode "Retour rapide" ou "Avance rapide"

Appuyez et gardez le doigt sur la touche de retour rapide/avance rapide (REW ◀◀ / FF ▶▶) en cas de cassette en cours de reproduction, appuyez sur la touche de reproduction (PLAY ▶) à l'endroit souhaité.

Lecture de Disque Compact

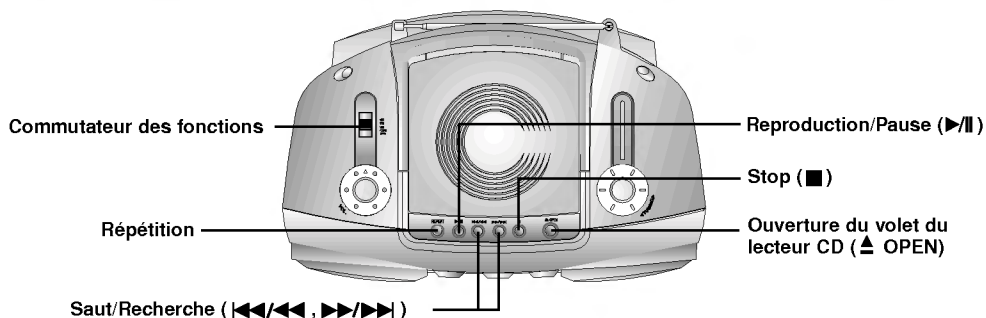

Reproduction de base

- 1 Positionnez le commutateur des fonctions en position CD.
- 2 Appuyez sur la touche d'ouverture du volet du lecteur CD (▲ OPEN) pour ouvrir le volet du lecteur de CD.
- 3 Mettez un disque, la face portant des inscriptions positionnées vers le haut.
- 4 Réfermez le volet du lecteur. L'écran affiche le nombre de pistes disponibles.
- 5 Appuyez sur la touche de reproduction/pause (▶||) pour commencer la reproduction. Le numéro de la piste est affiché sur l'écran.

Mode "Pause"

Appuyez sur la touche de reproduction/pause (▶||) pour arrêter la reproduction.

À l'arrêt d'une piste quelconque, l'écran affiche le symbole "||".

Appuyez sur la touche de reproduction/pause (▶||) pour reprendre la reproduction.

Mode "Stop"

Appuyez sur la touche Stop (■).

Mode "Saut de piste"

- Appuyez sur la touche de saut/recherche (▶▶/▶▶) pour passer à la piste suivante.
- Appuyez une fois sur la touche de saut/recherche (|<<</<<, >>>/>>>|) pour revenir au début de la même piste. A chaque fois qu'on appuie sur la touche, une piste est sautée.

Exploration d'une piste

Appuyez et gardez le doigt sur la touche de saut/recherche (|<<</<<, >>>/>>>|) au cours de la reproduction, appuyez sur la touche de reproduction/pause (▶||) à l'endroit souhaité.

Remarque

- Ne pas inclinez ou déplacez l'appareil lorsqu'un CD y a été introduit, ceci pouvant résulter en un endommagement du CD et de l'appareil.
- Ne pas touchez la face enregistrée du CD – celle qui ne porte aucune inscription.
- Nettoyez le disque avec une matière douce, en allant du centre vers la périphérie.

Mode "Répétition"

Pour reproduire plusieurs fois une piste

Appuyez une fois sur la touche de répétition.
- L'écran affiche l'indication REPEAT 1.

Pour reproduire plusieurs fois toutes les pistes

Appuyez encore une fois sur la touche de répétition au cours de la reproduction.
- L'écran affiche l'indication REPEAT ALL.

Pour désactiver le mode "Répétition"

Appuyez encore une fois sur la touche de répétition au cours de la reproduction.
- L'indication de répétition disparaît de l'écran.

Enregistrement

Positionnez la bande à l'endroit où l'enregistrement doit commencer. (N'utilisez qu'une bande standard)

Modèle CD-363A/AX

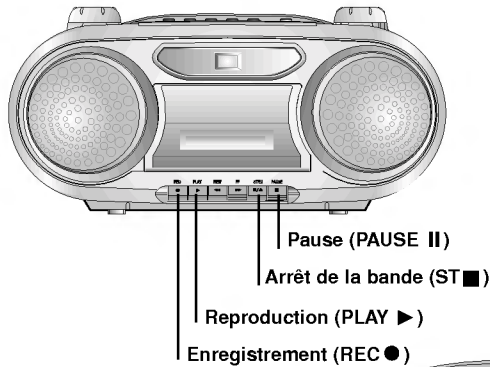

Modèle CD-364A

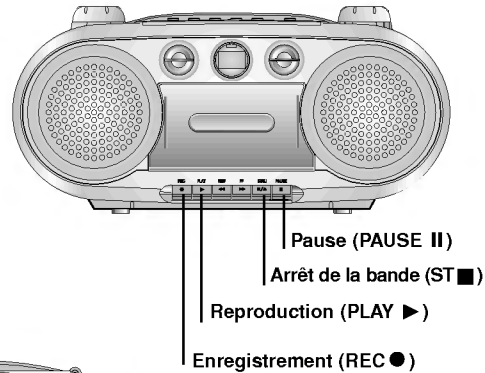

Commutateur des fonctions

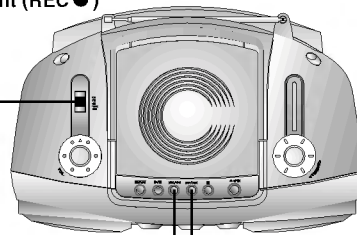

Saut/Recherche (◀◀/▶▶, ▶▶/▶▶)

Enregistrement de base

- 1** Sélectionnez la fonction à partir de laquelle se fera l'enregistrement en positionnant le commutateur des fonctions dans la position correspondante, à l'exclusion de la fonction TAPE.
- 2** Mettez une cassette vierge.
- 3** Appuyez sur la touche d'enregistrement (REC ●).
La touche de reproduction (PLAY ►) s'enfonce automatiquement.
- 4** Mettez en marche le CD ou la radio.

Enregistrement synchronisé à partir d'un CD

Cette fonction assure un enregistrement automatique de la totalité du CD sur cassette.

- 1** Mettez un CD et positionner le commutateur des fonctions en position CD.
- 2** Mettez une cassette vierge.
- 3** Mettez en marche le CD et passer au mode PAUSE.

- 4** Appuyez sur la touche d'enregistrement (REC ●).
La touche de reproduction (PLAY ►) s'enfonce automatiquement.
- 5** L'enregistrement synchronisé commence automatiquement dans environ 7 secondes.

Arrêt temporaire de l'enregistrement

Appuyez sur la touche de **pause (PAUSE II)**. Appuyez de nouveau sur la touche de **pause (PAUSE II)** pour reprendre l'enregistrement.

Arrêt de l'enregistrement

Appuyer sur la touche de **arrêt de la bande (ST ■)**. (Le lecteur-enregistreur de cassettes s'arrête automatiquement à la fin de la bande)

Remarques

- Si vous souhaitez réaliser un enregistrement à partir d'une piste donnée, choisissez la piste souhaitée à l'aide de la touche de **saut/recherche (◀◀/▶▶, ▶▶/▶▶)** avant de commencer l'enregistrement.
- Si des bruits sont audibles lors de l'enregistrement d'une émission radio au mode, réglez de nouveau RIF sur le panneau arrière de l'appareil.

Spécifications

SECTION		MODÈLE	CD-363A/AX	CD-364A
[Général]	Alimentation		Reportez-vous au panneau arrière.	
	Electricité Consommation		20W	
	Mass		2.74kg	2.68kg
	Dimensions Extérieure (L x H x P)		374 x 178 x 255 mm	374 x 178 x 241 mm
	Puissance de sortie		1.3W X 2	
	Haut-Parleurs		8Ω X 2	
	Alimentation piles		huit piles de 12V "C" (R14) (non fournies)	
[CD]	Réponse de Fréquence		100 - 18000 Hz	
	Rapport signal/bruit		60 dB	
	T.H.D		0.7 %	
[Tuner]	FM	Gammes Réglages	87.5 -108 MHz/65 -108 MHz	87.5 -108 MHz
		Fréquence intermédiaire	10.7 MHz	
		Antenne	Antenne télescopique	
	AM (MW)	Gammes Réglages	522 - 1611 kHz ou 530 - 1610 kHz	
		Fréquence intermédiaire	455 kHz	
		Antenne	Antenne ferritique incorporée	
[CASSETTE]	Système d'enregistrement	4 pistes, 2 chaînes, stéréo		
	Réponse de Fréquence	125 - 8000Hz		
	Rapport signal/bruit	35/40dB (REC/PLAY)		

RÉFÉRENCE

* Les schémas et les caractéristiques sont susceptibles d'être modifiés à tout moment.



P/NO : 3828R-A063F