



MICRO SYSTEME Hi-Fi MANUEL DE L'UTILISATEUR

MODÈLES: FA162

FA162-A0U/D0U/X0U

FAS162F

Avant de raccorder, de faire fonctionner ou de régler cet appareil, prière de lire attentivement ce mode d'emploi en entier.



Précautions relatives à la sécurité



ATTENTION: AFIN DE MINIMISER LES RISQUES DE CHOC ELECTRIQUE NE PAS RETIRER LE COUVERCLE (OU LA PARTIE) IL N'Y A PAS DE PIÈCES POUVANT ÊTRE RÉPARÉES PAR L'UTILISATEUR DANS DE CETTE UNITÉ CONFIER À PERSONNEL QUALIFIÉ.



Ce témoin clignotant avec le symbole d'une flèche dans un triangle équilatéral a pour but d'avertir l'utilisateur de la présence d'un voltage dangereux non isolé, dans le boîtier de l'appareil, qui peut s'avérer d'une amplitude suffisante pour provoquer un risque d'électrocution.



Le point d'exclamation qui se trouve dans un triangle équilatéral a pour but d'avertir l'utilisateur de la présence de directives de fonctionnement ou d'entretien importantes dans le manuel d'instruction qui accompagne l'appareil.

AVERTISSEMENT: AFIN DE MINIMISER LES RISQUES DE CHOC ELECTRIQUE, NE PAS EXPOSER CET APPAREIL A LA PLUIE OU A L'HUMIDITE.

ATTENTION: Ne pas installer cet équipement à un endroit confiné tel qu'une bibliothèque ou similaire.

AVERTISSEMENT : Ne pas bloquer les ouvertures d'aération. Installez l'appareil en respectant les instructions du constructeur.

Les fentes et les ouvertures de l'appareil ont été conçues pour assurer une bonne ventilation et un bon fonctionnement du produit en le protégeant de toute surchauffe.

Les ouvertures ne doivent jamais être bloquées en installant le produit sur un lit, un canapé, un tapis ou sur toute autre surface similaire. Cet appareil ne doit pas être installé dans un emplacement fermé comme une bibliothèque ou une étagère à moins que vous assuriez une ventilation particulière ou que les instructions de constructeur l'autorisent.

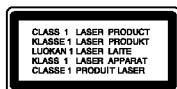

ATTENTION:

Ce produit utilise un système laser. Afin de garantir l'utilisation correcte de ce produit, veuillez lire attentivement ce manuel de l'utilisateur et le conserver pour future consultation. Si cette unité requiert du service technique, contactez un point de service après-vente agréé. L'utilisation de commandes, réglages ou l'emploi de procédures autres que celles spécifiées ici peut résulter dans une exposition dangereuse à la radiation. Pour éviter l'exposition directe au faisceau laser, n'essayez pas d'ouvrir le boîtier. Il y a de la radiation laser visible lorsqu'il est ouvert. **NE FIXEZ PAS LE REGARD SUR LE FAISCEAU.**

ATTENTION: L'appareil ne doit pas être exposé à l'eau (par mouillure ou éclaboussure) et aucun objet rempli de liquide, comme par exemple un vase, ne devrait être placé sur l'appareil.

PRÉCAUTION concernant le câble d'alimentation
Il est recommandé, pour la plupart des appareils, de les brancher sur un circuit spécialisé.

Cela veut dire qu'un circuit comportant une prise de courant simple alimente uniquement cet appareil et qu'il n'a ni d'autres prises de courant ni d'autres circuits secondaires. Vérifiez la page des spécifications dans ce manuel de l'utilisateur pour en être sûr.

Évitez de surcharger les prises murales. Les prises murales surchargées, les prises murales desserrées ou endommagées, les rallonges, les câbles d'alimentation effilochés, ou l'isolation des câbles endommagée ou fêlée sont dangereux. Toutes ces conditions risquent de provoquer un choc électrique ou un incendie. Examinez périodiquement le câble de votre appareil, et si son aspect indique qu'il est endommagé ou détérioré, débranchez-le, arrêtez momentanément l'utilisation de l'appareil, et demandez à un technicien autorisé de remplacer le câble par la pièce de rechange appropriée.

Protégez le câble d'alimentation de tout emploi abusif, évitant par exemple qu'il soit tordu, entortillé ou pincé, que l'on ferme une porte ou que l'on marche sur le câble. Faites très attention aux fiches, aux prises murales et au point où le câble sort de l'appareil.

Pour déconnecter l'appareil du réseau électrique, retirez la prise du câble d'alimentation. Lors de l'installation de l'appareil, assurez-vous que la prise soit facilement accessible.



Mise au rebut de votre ancien appareil

1. Ce symbole, représentant une poubelle sur roulettes barrée d'une croix, signifie que le produit est couvert par la directive européenne 2002/96/EC.
2. Les éléments électriques et électroniques doivent être jetés séparément, dans les vide-ordures prévus à cet effet par votre municipalité.
3. Une élimination conforme aux instructions aidera à réduire les conséquences négatives et les risques éventuels pour l'environnement et la santé humaine.
4. Pour plus d'information concernant le rejet de votre ancien appareil, veuillez contacter votre mairie, le service des ordures ménagères ou bien le magasin où vous avez acheté ce produit.



Ce produit a été fabriqué en conformité avec les directives européennes 89/336/EEC, 93/68/EEC et 73/23/EEC.

MODE ÉCONOMIE D'ÉNERGIE

Il est possible de configurer l'unité en mode d'économie d'énergie.

Lorsque l'appareil est allumé, appuyez sur la touche (POWER) et maintenez-la enfoncée pendant environ 3 secondes.

- Lorsque l'unité passe en mode d'économie d'énergie, rien ne s'affiche dans la fenêtre d'affichage.

Pour annuler le mode économie d'énergie, appuyez sur la touche (POWER).

Avant utilisation

Table des matières

Avant utilisation

- À propos des symboles relatifs aux instructions / Remarques sur les disques . . .3
- Panneau avant / arrière4
- Télécommande5

Raccordements

- Raccordement du système des enceintes / Raccordements de l'antenne / Dispositif auxiliaire6

Fonctionnement

- Fonction USB7
- Réglage de l'Horloge / Fonction Minuterie / Fonction Sommeil8
- Réglage Audio9
- Préréglage des stations radio / Écoute de la radio10
- Fonction RDS – EN OPTION11
- Lecture d'un CD12
- Lecture programmée / À propos de MP3/WMA13

Référence

- Dépannage14
- Caractéristiques Techniques15

Le manuel contient les explications détaillées des items permettant de faire fonctionner l'appareil à partir du contrôle à distance.

Précautions à prendre avant d'utiliser le contrôle à distance.

- Ne l'utiliser qu'avec les mains propres et sèches.
 - Dans un environnement humide, essuyer les touches avant de les utiliser.
- Ne pas appuyer trop fort sur les touches.
 - Si vous appuyez trop fort sur les touches vous risquez d'endommager leurs capteurs.
- Toucher les touches nécessaires à la fonction désirée pour que celle-ci fonctionne correctement.
- Faites attention qu'aucun matériel conducteur- comme un objet métallique- ne soit en contact avec les touches, cela provoquerait des problèmes de fonctionnement.

À propos des symboles relatifs aux instructions

 Indique les dangers susceptibles d'endommager l'appareil ou d'autres matériels.

Remarque Indique des fonctions spécifiques à cet appareil.

Remarques sur les disques

Maniement des disques

Ne touchez pas la face de lecture du disque. Tenez le disque par les bords afin de ne pas laisser de traces de doigts à sa surface. Ne collez pas de papier ou de ruban adhésif sur le disque. Ne collez jamais du papier ou du ruban sur le disque.



Rangement des disques

Après la lecture, stockez le disque dans sa boîte. N'exposez pas le disque à la lumière directe du soleil ou à des sources de chaleur et ne le laissez jamais dans une automobile garée exposée à la lumière directe du soleil.

Nettoyage des disques

La présence de traces de doigts et de poussière peuvent provoquer une détérioration de la qualité d'image et du son. Nettoyez le disque avec un chiffon propre avant de le lire. Essuyez le disque en allant du centre vers la périphérie.

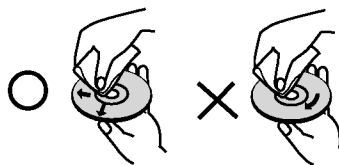

N'employez pas de produits dissolvants forts tels que l'alcool, l'essence, le diluant, les produits de nettoyage disponibles dans le commerce ou un pulvérisateur contre la statique destiné aux vieux disques en vinyle.

Panneau avant / arrière

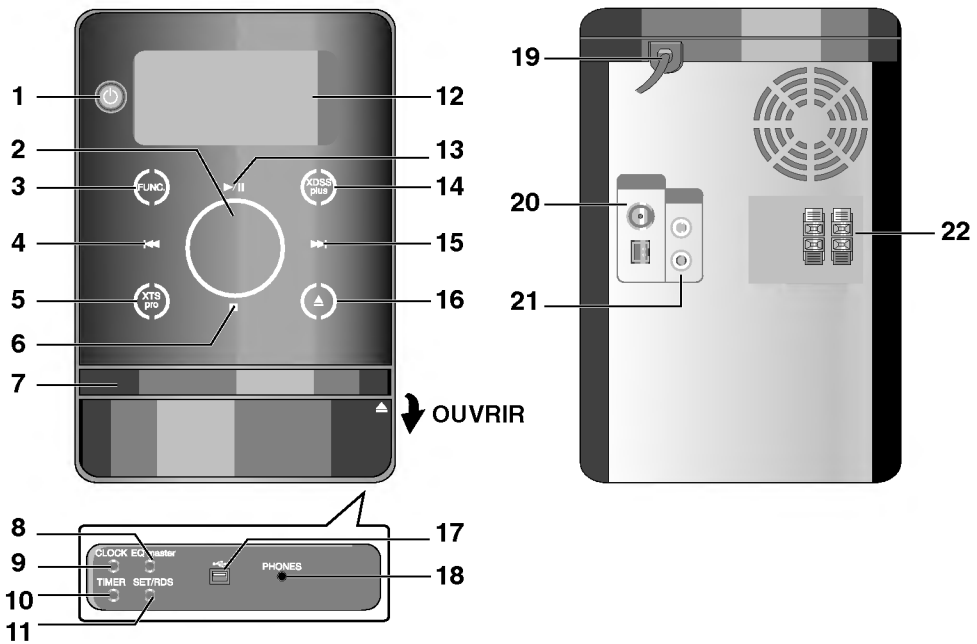

1. ⏻ (POWER)
2. VOLUME*
3. FUNC. (FUNCTION)
(FM, AM, CD, USB, AUX)
4. ⏮ (SKIP)
TUN. (-) (TUNER)
5. XTS pro
6. ■ (STOP)
MO./ ST. (MONO/ STEREO)
7. PLATEAU DU DISQUE
8. Touche EQ master / DEMO
9. Touche CLOCK
10. Touche TIMER
11. Touche SET/RDS (FACULTATIF)
12. Fenêtre d'affichage
13. ▶|| (PLAY/PAUSE)
14. XDSS plus /(Optimiseur MP3)

15. ▶▶ (SKIP)
TUN. (+) (TUNER)
16. ▲ (OPEN/CLOSE)
17. 🔌 Connecteur USB
18. PHONES (ÉCOUTEURS0)
(Prise écouteurs : \varnothing 3.5mm)
19. CORDON D'ALIMENTATION
20. BORNE D'ANTENNE
21. Connecteur AUX IN (Entrée auxiliaire)
22. BORNE D'ENCEINTE ACOUSTIQUE

*Réglage du VOLUME



Glisser le doigt autour du bouton.

Télécommande

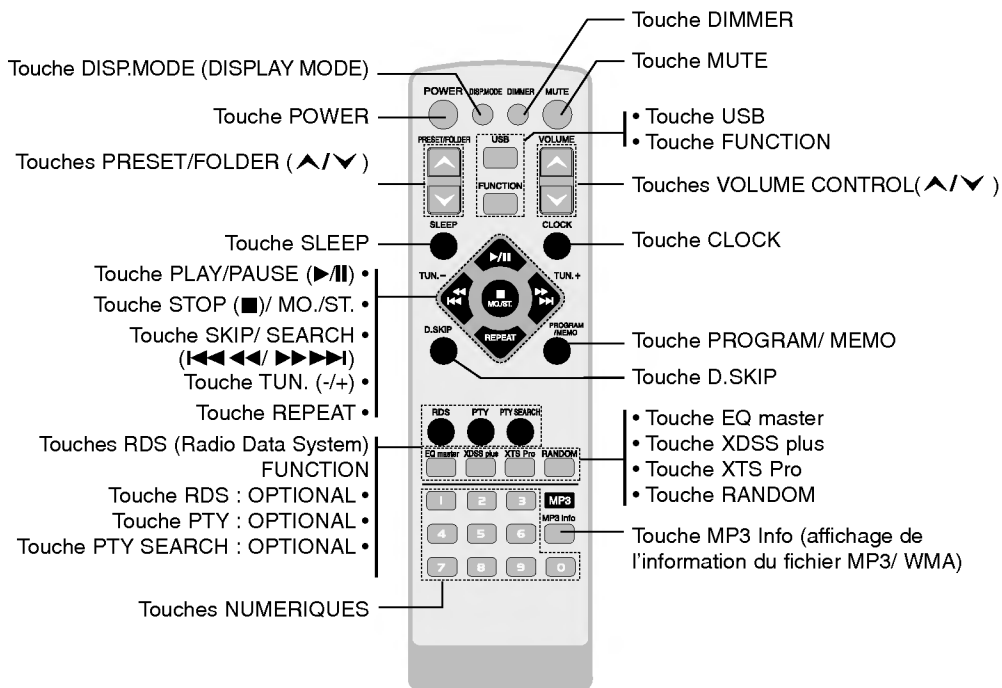

Mise en place de la pile de la télécommande

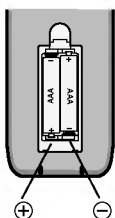

Retirez le couvercle de la pile qui se trouve à l'arrière de la télécommande, puis insérez deux piles R03 (taille AAA) et faites correspondre la polarité en alignant correctement les pôles ⊕ et ⊖.

Plage de fonctionnement de la télécommande

Pointez la télécommande en direction du capteur à distance et appuyez sur les touches.

- Distance : Environ 7 m du capteur à distance.
- Angle : Environ 30° dans chaque direction vers le capteur à distance.

⚠ Attention

: Ne mélangez pas des piles anciennes avec des piles neuves. Ne mélangez jamais différents types de piles (standard, alcaline, etc.).

Raccordements

Raccordement du système des enceintes

Brancher les câbles des haut-parleurs au terminal du haut-parleur.

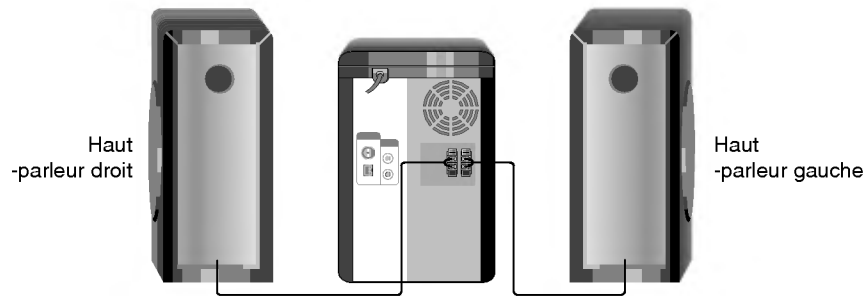

Remarques:

- Vous assurer que les câbles des haut-parleurs coïncident avec les terminaux appropriés : + avec + et – avec –. L'inversion des câbles provoquerait une distorsion du son et une déficience de la base.
- Raccordez correctement les enceintes gauche et droite. Si le raccordement est inversé, le son peut sortir déformé.

Dispositif auxiliaire

Connecter un dispositif auxiliaire- comme une TV ou un VCR- sur le branchement AUX qui se trouve à l'arrière et appuyer sur **FUNCTION** [Vous reporter à l'exemple image(1) ci-dessous].

Si vous connectez les terminaux de l'ensemble portable et les écouteurs d'un dispositif portable (comme un reproducteur MP3, de cassettes, de CD etc.) aux connecteurs AUX de l'appareil, le son du dispositif proviendra des haut-parleurs [Vous reporter à l'exemple image(2) ci-dessous].

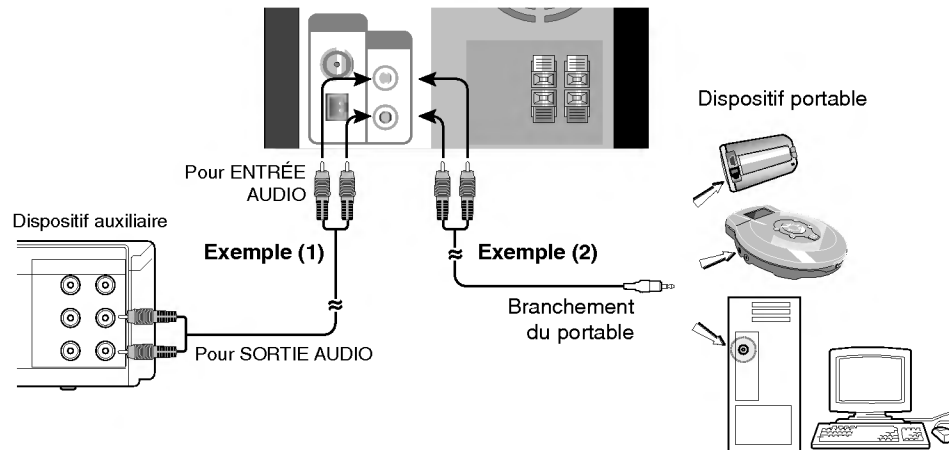

Remarque:

Éteignez l'unité avant de raccorder un dispositif auxiliaire. Autrement, cela peut produire du bruit.

Raccordements de l'antenne

Brancher les antennes FM/AM fournies pour écouter la radio.

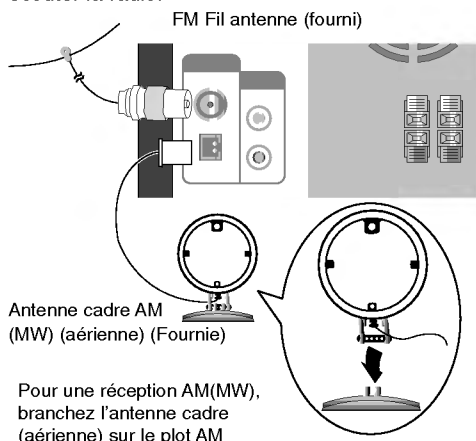

Pour une réception AM(MW), branchez l'antenne cadre (aérienne) sur le plot AM

Remarques:

- Pour éviter les interférences, éloignez l'antenne cadre AM de l'appareil et des autres éléments.
- Prenez soin de déplier entièrement l'antenne FM.
- Après avoir connecté l'antenne FM, donnez-lui la position la plus horizontale possible.

Fonctionnement

Fonction USB

Vous pouvez jouir des fichiers médias tels que vos fichiers personnalisés (MP3/WMA) enregistrés dans un lecteur MP3 ou dans un dispositif de mémoire USB en raccordant le dispositif de stockage au port USB de cette unité.

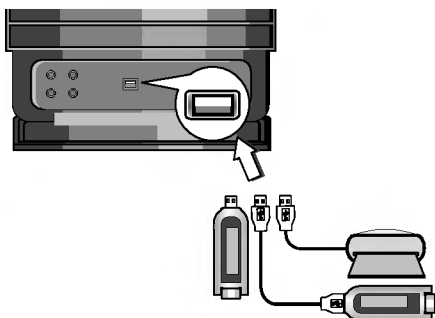

Périphériques compatibles

1. Les périphériques qui requièrent l'installation de logiciels additionnels lors de la connexion de ceux-ci à un ordinateur ne sont pas compatibles.
2. Lecteur MP3 : lecteur MP3 de type Flash.
 - Les lecteurs MP3 requérant l'installation d'un pilote ne sont pas compatibles.
3. Périphériques Flash USB : périphériques compatibles USB2.0 ou USB1.1.

Lecture de base

1. Connectez le dispositif USB au connecteur USB de votre unité.
2. Appuyez sur **USB** pour entrer le mode USB. Le message "CHECKING" apparaît à l'écran d'affichage, puis le nombre total de fichiers s'affiche.
3. Appuyez sur **PLAY/ PAUSE (▶/||)**.
En plus, vous pouvez aussi activer la lecture à l'aide des boutons **NUMERIC**.

Pour enlever le dispositif USB de l'unité

1. Sélectionnez une autre fonction quelconque à l'exception de la fonction USB afin de pouvoir enlever le dispositif USB.
2. Enlevez le dispositif USB de l'unité.

Remarque:

En dehors de la Lecture de base, pour activer d'autres fonctions, reportez-vous à la section Lecture d'un CD.

Sélection d'autres cartes

En cas d'utilisation d'une carte de mémoire, appuyer sur **D.SKIP** durant la reproduction ou l'arrêt.

Remarques:

- **Ne retirez pas le périphérique USB lorsqu'il est utilisé.**
- Une sauvegarde est recommandée pour prévenir les pertes de données.
- Si vous utilisez une rallonge USB ou un concentrateur USB, le périphérique USB peut ne pas être reconnu.
- Les périphériques utilisant le système de fichier NTFS ne sont pas supportés. (Seul le système de fichier FAT (16/32) est supporté.)
- La fonction USB de cette unité ne supporte pas tous les périphériques USB.
- Les caméscopes numériques et les téléphones mobiles ne sont pas supportés.
- Cette unité n'est pas supportée lorsque le nombre total de fichiers est supérieur ou égal à 1000.

Réglage de l'Horloge

1. Appuyez sur la touche **CLOCK**.
2. Sélectionnez un système horaire de 12heures ou de 24 heures en tapant sur **◀◀/▶▶**.

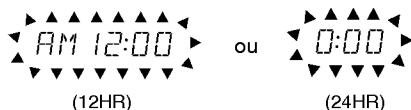

3. Appuyez sur **SET** pour confirmer le système horaire choisi.
4. Tapez sur **◀◀/▶▶** du panneau frontal pour entrer les heures.
5. Appuyez sur les touches **SET**.
6. Tapez sur **◀◀/▶▶** du panneau frontal pour entrer les minutes.
7. Appuyez sur **SET** l'heure correcte s'affiche à l'écran.
8. Appuyez à tout moment sur la touche **CLOCK** pour afficher l'heure pendant 5 secondes.

Remarque:

Si vous souhaitez réinitialiser l'horloge, appuyez sur la touche **CLOCK** sans la relâcher pendant plus de 2 secondes.

Fonction Minuterie

La fonction **TIMER [MINUTERIE]** vous permet d'activer ou désactiver, à l'heure voulue, les fonctions de réception de radiofréquences et de lecture de disques CD ou d'un dispositif USB.

1. Appuyez sur la touche **CLOCK** pour contrôler l'heure courante.
(La minuterie ne fonctionnera que si vous réglez l'heure à l'horloge de l'appareil.)
2. Appuyez sur la touche **TIMER** pour accéder au mode minuterie.
Pour modifier le réglage précédent de la minuterie, appuyez sur la touche **TIMER** sans la relâcher pendant plus de 2 secondes.
- L'heure pré-réglée ainsi que le témoin "Ⓞ" apparaîtront sur l'afficheur.
3. Chaque fonction (**TUNER** → **CD** → **USB**) s'affiche momentanément, à tour de rôle, sur l'écran d'affichage. Appuyez sur le bouton **SET** lorsque la fonction désirée est affichée.
4. a. Quand vous sélectionnez la fonction **TUNER**, sélectionnez d'abord le numéro préalablement mémorisé en tapant sur **◀◀/▶▶** puis appuyez sur **SET**.
- Le témoin "ON TIME" apparaît durant environ 0.5 seconde sur l'afficheur pour ensuite s'éteindre.
b. Lorsque vous sélectionnez le mode **CD** ou **USB**,
- Le témoin "ON TIME" apparaît durant environ 0.5 seconde sur l'afficheur pour ensuite s'éteindre.

5. Programmer l'heure de mise en marche en tapant sur **◀◀/▶▶** du panneau frontal.
6. Appuyer sur les touches **SET**.
7. Programmer les minutes de mise en marche en tapant sur **◀◀/▶▶** du panneau frontal.
8. Appuyer sur les touches **SET**.
- Le témoin "OFF TIME" apparaîtra durant environ 0.5 seconde sur l'afficheur pour ensuite s'éteindre.
9. Programmer l'heure de mise en marche en tapant sur **◀◀/▶▶** du panneau frontal.
10. Appuyer sur les touches **SET**.
11. Programmer les minutes de mise en marche en tapant sur **◀◀/▶▶** du panneau frontal.
12. Appuyer sur les touches **SET**.
13. Régler le volume en tapant **◀◀/▶▶** sur le panneau frontal.
14. Appuyer sur les touches **SET**.
Le témoin "Ⓞ" apparaît sur l'afficheur confirmant ainsi le réglage approprié de la minuterie.
15. Mettez l'appareil hors tension.
La fonction sélectionnée s'activera et se désactivera automatiquement aux heures programmées.

Annulation ou contrôle du réglage de la minuterie.

Chaque pression de la touche **TIMER** vous permet de régler la fonction minuterie ou de l'annuler. Cette fonction vous permet également de contrôler l'état courant de la minuterie. Pour activer ou vérifier la fonction minuterie, appuyez sur **TIMER** de sorte que "Ⓞ" s'affiche à l'écran.

Pour annuler la fonction minuterie, appuyez sur **TIMER** de sorte que "Ⓞ" disparaisse de l'écran.

Fonction Sommeil

Quand vous utilisez le programmeur d'arrêt automatique, l'alimentation s'éteint automatiquement lorsque le temps programmé est écoulé.

1. Appuyez sur **SLEEP** pour régler l'heure de sommeil programmée.
Le témoin **SLEEP** et l'heure de sommeil apparaissent sur la fenêtre.
2. Chaque fois que vous appuyez sur **SLEEP**, les réglages changent dans l'ordre suivant.
SLEEP 180 → **150** → **120** → **90** → **80**
→ **70** → **60** → **50** → **40** → **30** → **20** → **10**
→ **OFF** (Pas d'affichage)

Remarque:

Si vous appuyez sur la touche **SLEEP** pendant l'affichage de la durée avant l'arrêt automatique, la durée sera rallongée.

Pour annuler la fonction Minuterie sommeil

Pour annuler cette fonction, appuyez à plusieurs reprises sur **SLEEP** jusqu'à ce que "SLEEP 10" apparaisse ; ensuite, tant que "SLEEP 10" est affiché, appuyez encore une fois sur **SLEEP**.

Réglage Audio

Prise écouteurs

Branchez une fiche d'écouteur stéréo (ø3.5mm) dans la prise écouteur afin d'entendre le son à travers le casque d'écoute. Les enceintes sont automatiquement débranchées lorsque vous branchez le casque d'écoute (non fourni).

MUTE

Appuyez sur le bouton **MUTE** (silencieux) pour annuler temporairement le son par exemple lorsque vous répondez au téléphone.

Le message "M" s'affiche momentanément sur l'écran d'affichage. Pour annuler cette fonction, appuyez de nouveau sur **VOLUME** (▲/▼) ou **MUTE**.

DIMMER (GRADATEUR DE L'AFFICHAGE)

Cette fonction éteint la DEL (Diode électroluminescente) du panneau avant et assombrit à moitié l'écran d'affichage lorsque l'appareil est allumé.

Appuyez une fois sur **DIMMER**.

Pour annuler cette fonction, appuyez de nouveau sur **DIMMER**.

EFFET ÉGALISEUR

Vous pouvez choisir entre 7 impression sonores différentes et régler les BASSES, les MÉDIANES et les AIGUES.

- Vous pouvez sélectionner le type de son désiré en utilisant **EQ master**.

NORMAL → USER EQ → POP → CLASSIC
 ↑ ↓
 JAZZ ← DRAMA ← ROCK

- Appuyez sur **EQ master** pour sélectionner USER EQ.

1. Quand USER EQ s'affiche appuyez sur **SET**. "BASS 0" apparaîtra sur l'écran d'affichage.
2. Taper sur ◀◀/ ▶▶ pour sélectionner votre choix (niveaux : MIN, -4 ~ +4, MAX).
3. Sélectionner le mode désiré : BASS, MIDDLE ou TREBLE (grave, moyen, aigu) en tapant sur ▶/|| ou ■ du panneau frontal.
4. Réglez les MÉDIANES et les AIGUES comme indiqué ci-dessus.

XDSS

(Extreme Dynamic Sound System)

Appuyer sur **XDSS plus** pour renforcer l'effet de son aigu, grave ou de multi canal. L'indicateur du mode "XDSS ON" (activé) ou "NORMAL" s'allume.

Audio CD : XDSS ON ↔ NORMAL

MP3/WMA : XDSS ON → MP3 -- OPT ON
 → NORMAL → XDSS ON ...

Optimiseur MP3

Cette fonction optimise les archives MP3 comprimées. Elle améliore les sons graves en créant des sons mélodieux. Chaque fois que vous appuyez sur **XDSS plus**.

Le réglage change dans l'ordre suivant.

XDSS ON → MP3 -- OPT ON → NORMAL
 ↑

XTS Pro

La qualité unique du son développé par notre technologie crée un son optimum qui restitue la perfection du son original et procure la sensation du direct.

Chaque fois que vous appuyez sur **XTS Pro**, la séquence d'installation est la suivante.

XTS -- PRO ON ↔ XTS -- PRO OFF

Remarque:

La fonction XTS Pro ne peut pas être activée lorsqu'un casque d'écoute est raccordé.

RANDOM (ALÉATOIRE)

Appuyer sur **RANDOM** (au hasard) durant la reproduction. Les pistes du disque CD/MP3/WMA ou dispositif USB seront toutes lues en ordre aléatoire.

Pour annuler la lecture aléatoire, appuyez de nouveau sur **RANDOM**.

MODE D'AFFICHAGE

Chaque fois que vous appuyez sur **DISP. MODE** (MODE D'AFFICHAGE), vous pouvez apprécier le changement de spectre de l'afficheur selon 6 types.

DEMO

Appuyer sur **EQ master** sur le panneau frontal de l'appareil quand il est arrêté pour faire apparaître la fonction sur l'écran d'affichage. Pour annuler, appuyez sur **POWER** ou de nouveau sur **EQ master**.

Préréglage des stations radio

Vous pouvez présélectionner 50 stations FM et AM. Avant de les faire fonctionner, prenez soin de vérifier que le volume est au minimum.

1. Appuyer sur **FUNCTION** pour sélectionner la fréquence (AM ou FM) désirée.
2. Sélectionner une station en appuyant sur **TUN.** (-/+).

Accord automatique

- Appuyez sur **TUN.** (-/+) pendant plus d'une demi-seconde.

Le balayage cesse à chaque fois que l'appareil syntonise un poste.

Accord manuel

- Appuyez sur **TUN.** (-/+) rapidement et à plusieurs reprises.

3. Appuyer sur **PROGRAM/ MEMO.**
Un numéro préréglé clignotera dans la fenêtre d'affichage.
4. Appuyer sur **PRESET/ FOLDER (▲/▼)** pour sélectionner le numéro de votre choix préalablement installé.
5. Appuyez de nouveau sur **PROGRAM/ MEMO.**
Le poste choisi est maintenant en mémoire.
6. Répétez les étapes 1 (ou 2) à 5 pour préréglé d'autres postes.

Suppression de toutes les stations préréglées

Appuyer et maintenir la pression sur **PROGRAM/ MEMO** pendant environ deux secondes, la mention "ERASE ALL" (tout effacer) s'affiche sur l'écran, appuyer ensuite de nouveau sur **PROGRAM/ MEMO** pour effacer les stations.

Pour information

Si toutes les stations possibles sont programmées, le message "FULL" apparaîtra momentanément sur l'afficheur et un numéro prédéterminé clignotera. Pour modifier le numéro prédéterminé, exécutez les étapes 4-5 de la colonne de gauche.

Rappel des stations préréglées

Appuyer et maintenir la pression ou appuyer à plusieurs reprises sur **PRESET/ FOLDER (▲/▼)** jusqu'à ce que le numéro préalablement programmé apparaisse.

Écoute de la radio

1. Appuyer sur **FUNCTION** pour sélectionner la fréquence (AM ou FM) désirée.
La dernière station reçue est réglée.
2. Appuyer sur **PRESET/ FOLDER (▲/▼)** à plusieurs reprises afin de sélectionner la station désirée.
- Chaque fois que vous appuyez sur la touche, l'appareil syntonise un autre poste préréglé.
3. Régler le volume en appuyant à plusieurs reprises sur **VOLUME (▲/▼).**

Pour écouter des stations de radio non présélectionnées

- Pour une syntonisation manuelle, reportez-vous à la section "Accord manuel", à l'étape 2, à gauche.
- Pour une syntonisation automatique, reportez-vous à la section "Accord automatique", à l'étape 2, à gauche.

Pour éteindre la radio

Appuyez sur **(POWER)** pour éteindre le l'appareil ou sélectionnez un autre mode de fonction (CD, USB, AUX).

Pour information

- Si un programme FM est brouillé; Appuyez sur **MO./ ST.** de sorte que "MONO" s'affiche à l'écran. Il n'y aura pas d'effet stéréo mais la réception sera améliorée. Appuyez de nouveau sur **MO./ ST.** pour rétablir l'effet stéréo.
- Pour une meilleure réception; Réorientez les antennes fournies.

Fonction RDS – EN OPTION

Le système RDS

Cette unité est équipée d'un système RDS (Radio Data System - Système de Données Radio) qui procure une large gamme d'informations de radio FM. Utilisé à présent dans de nombreux pays, le RDS est un système de transmission des indicatifs des émetteurs ou des informations de réseau, de description du type des programmes, des messages sous forme de texte concernant l'émetteur ou les particularités de la sélection musicale, ainsi que l'heure précise.

Branchement RDS

Lorsqu'un émetteur FM est branché et qu'il contient des données RDS, l'unité affichera automatiquement les indicatifs d'appel de l'émetteur et le témoin RDS s'allumera dans la fenêtre d'affichage, tout comme les témoins pour l'identification du type de programme (PTY), du Texte Radio (RT), de l'Heure actuelle (CT), du Nom de la station (PS), s'ils sont transmis par l'émetteur.

Options d'affichage RDS

Le système RDS est capable de transmettre une riche variété d'informations en supplément de l'identification initiale qui apparaît lorsque l'émetteur est premièrement accordé. Lors d'une opération RDS ordinaire, l'affichage indiquera le nom de l'émetteur, le réseau de radiodiffusion ou les lettres d'identification. En appuyant sur RDS sur la télécommande, vous pouvez sélectionner les options qui apparaissent dans l'ordre suivant :

(FREQUENCY → PTY → RT → CT → PS)

- PTY (Type de programme)- Le type du programme est indiqué dans la fenêtre d'affichage.
- RT (Texte radio)- Des messages sous forme de texte sont indiqués dans la fenêtre d'affichage.
- CT (Heure RDS)- Permet à l'unité de recevoir l'heure actuelle et de l'indiquer dans la fenêtre d'affichage.
- PS (Nom de station)- Le nom de la station est indiqué dans la fenêtre d'affichage.

Remarque:

Certains émetteurs RDS peuvent choisir de ne pas inclure quelques-unes de ces caractéristiques supplémentaires. Si les données requises pour le mode sélectionné ne sont pas transmises, dans la fenêtre d'affichage apparaîtra le message PTY NONE, RT NONE, CT NONE, PS NONE.

Recherche de programme (PTY)

L'avantage principal du système RDS est sa capacité de coder des émissions avec des codes de type de programme (PTY) qui indiquent le type de l'émission. La liste suivante démontre les abréviations utilisées afin d'indiquer chaque PTY avec une explication de PTY.

NEWS	Actualités
AFFAIRS	Affaires actuelles
INFO	Information
SPORT	Sports
EDUCATE	Education
DRAMA	Drame
CULTURE	Culture
SCIENCE	Science
VARIETE	Variété
POP M	Musique populaire
ROCK M	Musique rock
EASY M	Ballades
LIGHT M	Musique de chambre
CLASSICS	Musique classique
OTHER M	Autre musique
WEATHER	Information météo
FINANCE	Programmes financiers
CHILDREN	Programmes pour enfants
SOCIAL	Programmes d'affaires sociales/Société
RELIGION	Emissions religieuses
PHONE IN	Programmes d'appels en direct
TRAVEL	Voyages et circuits
LEISURE	Loisirs et hobby
JAZZ	Musique de jazz
COUNTRY	Musique country
NATION M	Musique nationale
OLDIES	Vieille musique
FOLK M	Musique folklorique
DOCUMENT	Programmes documentaires
TEST	Message de test et d'alarme de l'émetteur
ALARM !	Information d'émission d'urgence

Vous pouvez rechercher un type de programme particulier (PTY) en suivant les opérations suivantes.

1. Appuyer sur **FUNCTION** pour sélectionner le mode FM.
2. Appuyer sur **PTY**, l'affichage montrera le dernier PTY utilisé.
3. Appuyez à plusieurs reprises sur **PTY** pour sélectionner le PTY désiré.
4. Une fois le PTY sélectionné, appuyez sur **PTY SEARCH**.

L'unité passera en mode de recherche automatique. La recherche s'arrête lorsqu'une station est accordée.

Lecture d'un CD

Lecture de base

1. Utiliser **FUNCTION** pour sélectionner la fonction CD.
S'il n'y a pas de disque dans l'appareil, le message "NO DISC" s'affichera.
2. Tapez **▲ (OPEN/ CLOSE)** et mettre le disque sur le plateau.

Remarque:

Dans le cas d'un disque de 8 cm (3 po), placez celui-ci dans le cercle intérieur du plateau de lecture.

3. Appuyez sur **▲ (OPEN/ CLOSE)** pour fermer le compartiment disque.
Audio CD : "READING" s'affiche dans la fenêtre d'affichage, puis le nombre total de plages et le temps de lecture sont affichés.
MP3/WMA CD : "READING" s'affiche dans la fenêtre d'affichage, puis le nombre total de fichiers est affiché.
4. Appuyez sur **PLAY/ PAUSE (▶/||)**.
De plus, vous pouvez aussi lire un CD Audio ou un CD MP3 en utilisant les touches **NUMERIC**.

Pause Lecture

Appuyer sur **PLAY/ PAUSE (▶/||)** durant la reproduction. Appuyer sur la même touche pour reprendre la reproduction.

Arrêt de lecture

Appuyer sur **STOP(■)** durant la reproduction.

Saut d'une piste

- Appuyer sur **▶▶▶▶▶▶** pour passer à la piste suivante.
- Quand vous appuyez une fois sur **◀◀◀◀◀◀** au cours de la reproduction d'une piste, la reproduction reprend au début de cette piste. Si vous appuyez une deuxième fois, cela engendrera un saut de piste et le lecteur sautera une piste à chaque fois que vous appuierez de nouveau sur la touche.

Recherche d'une piste

Maintenir **◀◀◀◀◀/▶▶▶▶▶▶** durant la reproduction, puis relâchez la pression au moment désiré.

Remarque:

Cette fonction n'est disponible que pour la lecture des disques CD audio.

Répéter

Appuyez sur **REPEAT** pendant la lecture.

Audio CD

- RPT 1 : Lecture à répétition d'une piste.
- ↓
- RPT ALL : Lecture à répétition de toutes les pistes.
- ↓
- RPT OFF : Annulation de la lecture à répétition.

MP3/WMA

- RPT 1 : Lecture à répétition d'une piste.
- ↓
- RPT FOLDER : Pour lire un dossier en mode répétition.
- ↓
- RPT ALL : Lecture à répétition de toutes les pistes.
- ↓
- RPT OFF : Annulation de la lecture à répétition.

Lecture répétée d'un programme

- RPT 1 : Lecture à répétition d'une piste.
- ↓
- RPT ALL : Pour lire toute la programmation en mode répétition.
- ↓
- RPT OFF : Annulation de la lecture à répétition.

Pour contrôler les informations sur les fichiers MP3

Appuyez sur **MP3 Info** pendant la lecture d'un fichier MP3.

- Les informations (Titre, Artiste ou Album) du fichier MP3 seront affichées dans la fenêtre d'affichage.
- S'il n'y a pas d'informations sur le fichier MP3, l'indicateur "NO ID3 TAG" s'affiche dans la fenêtre d'affichage.

Remarque:

Cet appareil peut lire un CD-R ou un CD-RW qui contient des titres audio ou des fichiers MP3.

Fonction dossier de fichiers MP3/WMA

Appuyez sur **PRESET/FOLDER (▲/▼)** de la télécommande pour sélectionner le dossier souhaité.

Remarque:

Cette fonction est à appliquer lorsqu'il existe plusieurs dossiers contenant des fichiers MP3/WMA.

Lecture programmée

Vous pouvez décider de la séquence de lecture des pistes d'un disque et créer votre propre programmation. Le programme peut contenir jusqu'à 20 pistes.

1. Appuyer sur **PROGRAM/ MEMO** dans le mode stop.
"PROG." s'affiche sur l'écran d'affichage.
2. Appuyer sur **◀◀◀/ ▶▶▶▶▶** pour sélectionner la piste.

EX) "4 -- P 01" sera affiché à l'écran.
 |
 | Numéro de programme
 |
 | Numéro de piste

3. Appuyer sur **PROGRAM/ MEMO**.
4. Répétez les étapes 1 à 3.
5. Appuyer sur **PLAY/ PAUSE (▶/II)**.

Pour vérifier le contenu de la liste de programmation

Appuyer sur **PROGRAM/ MEMO** dans le mode arrêt.

- Une piste et un numéro de programme s'afficheront.

Suppression du contenu d'un programme

Appuyer sur **PROGRAM/ MEMO** dans le mode arrêt. Appuyer ensuite sur **STOP(■)**.

Ajout au contenu de programmation

1. Appuyer sur **PROGRAM/ MEMO** à plusieurs reprises dans le mode d'arrêt du programme jusqu'à ce que le numéro de la piste clignote.
2. Répétez les étapes 2 à 4.

Modification du contenu de programmation

1. Appuyer sur **PROGRAM/ MEMO** pour afficher le numéro du programme que vous voulez modifier.
2. Répétez les étapes 2 à 4.

À propos de MP3/ WMA

La compatibilité des disques MP3/ WMA avec cet appareil est limitée de la manière suivante:

1. Fréquence d'échantillonnage
8 - 48kHz(MP3), 32 - 48kHz(WMA)
2. Débit binaire
8 - 320kbps(MP3), 48 - 320kbps(WMA)
3. Le format des CD-R doit être "ISO 9660".
4. Si vous enregistrez des fichiers MP3/WMA en utilisant un logiciel qui ne peut pas créer un SYSTEME DE FICHIERS, par exemple "Direct-CD" etc., il est impossible de lire les fichiers MP3/WMA. Nous vous recommandons d'utiliser "Easy-CD Creator", qui crée un système de fichiers ISO 9660.
5. Les noms des fichiers devraient contenir un maximum de 30 caractères et doivent être suivis de l'extension "mp3" ou "wma", par exemple. "**
*****MP3" ou "*****.WMA".
6. N'utilisez pas de caractères spéciaux, du type "/ : * ? " < > ", etc.
7. Même si le nombre total de fichiers sur le disque peut être supérieur à 1000, l'appareil en montrera jusqu'à 999.

À propos de MULTISESSION

- Cette fonction reconnaît un disque multiseession selon le type de disque CD-ROM.

Ex.: S'il y a des fichiers MP3/ WMA dans la première session, seulement le fichier MP3/ WMA de la première session sera lu. S'il y a seulement des fichiers MP3/ WMA dans la session entière, tous les fichiers MP3/ WMA de chaque session seront lus. S'il y a un CD Audio dans la première session, seulement le CD audio dans la première session sera lu.

Référence

Dépannage

Symptôme	Cause	Solution
Absence d'alimentation.	Le cordon d'alimentation est débranché.	Branchez correctement le cordon d'alimentation sur la prise secteur.
Absence de son.	L'équipement de la source externe est hors tension.	Placez l'équipement de la source externe sous tension.
Cet appareil ne démarre pas la lecture.	Aucun disque n'est inséré dans le plateau.	Insérez un disque dans le plateau.
	Le disque inséré dans le plateau est illisible.	Insérez un disque lisible dans le plateau.
	Le disque est positionné à l'envers.	Positionnez la face de lecture du disque vers le bas.
	Le disque n'est pas positionné à l'intérieur du guide.	Positionnez correctement le disque sur le plateau, à l'intérieur du guide.
	Le disque est sale.	Nettoyez le disque.
La télécommande ne fonctionne pas correctement.	La télécommande n'est pas dirigée vers le capteur de l'appareil.	Dirigez la télécommande vers le capteur de l'appareil.
	La télécommande est trop loin de l'appareil.	Utilisez la télécommande à une distance maximale de 7 mètres.
	Il y a un objet entre la télécommande et l'appareil.	Retirez l'objet.
	Les piles de la télécommande sont usées.	Remplacez les piles usagées par des neuves.

Caractéristiques Techniques

[Général]	Alimentation	Reportez-vous au panneau arrière.	
	Consommation énergétique	Reportez-vous au panneau arrière.	
	Poids Net	3.31 kg	
	Dimensions Extérieures (L x H x P)	170 X 253 X 265 mm	
[CD]	Réponse de Fréquence	20 - 20000 Hz	
	Rapport signal/bruit	75 dB	
	Dynamique	75 dB	
[Radio]	FM	Réglages Gammes	87.5 - 108.0 MHz ou 65 - 74 MHz, 87.5 - 108.0 MHz
		Fréquence intermédiaire	10.7 MHz
		Rapport signal/bruit	60/55 dB (Mono)
		Réponse de Fréquence	50 - 10000 Hz
	AM (MW)	Réglages Gammes	522 - 1620 kHz ou 520 - 1720 kHz
		Fréquence intermédiaire	450 kHz
		Rapport signal/bruit	30 dB
		Réponse de Fréquence	140 - 1800 Hz
[Amplificateur]	Puissance de sortie	80 W + 80 W	
	T.H.D	0.5 %	
	Réponse de Fréquence	40 - 20000 Hz	
	Rapport signal/bruit	75 dB	
[Haut-Parleurs]	Type	3 Pôles 3 Haut-parleurs	
	Impédance	4 Ω	
	Fréquence d'échantillonnage	70 - 20000 Hz	
	Son Niveau Pression Puissance d'Entrée	83 dB/W (1m)	
	Puissance estimée	80 W	
	Max. Puissance d'Entrée	160 W	
	Dimensions Nettes (L x H x P)	128 x 295 x 240 mm	
	Poids Net	4.0 kg	

Référence

Les schémas et les caractéristiques sont susceptibles d'être modifiés à tout moment.



P/NO : MFL36264606