



VHS-Hi-Fi-Stereo- Magnétoscope SHOW VIEW

EC984NS
EC981NS

- Système HQ (High Quality) pour la meilleure image possible
- Télécommande infrarouge avec toutes les fonctions
- Mémoire programmable pour 88 canaux, avec tuner hyperbande
- ACMS (mémorisation automatique des canaux) -recherche et mémorise automatiquement les canaux
- Possibilité de programmer l'enregistrement de 7 émissions dans le délai d'un mois
- Programmation ShowView intégrée (EC984NS)
- Enregistrement et lecture en format 16:9 possibles (image large)
- Système d'économie d'énergie
- Fonction de recherche rapide et logique
- ICONE O.S.D (AFFICHAGE SUR ECRAN)-Permet au menu de s'afficher sur écran bleu et écran actuel.
- Lecture NTSC sur Téléviseur PAL
- Compatibilité avec CANAL+
- Enregistrement et lecture LP (Long Play)
- Verrouillage enfants
- Protection parentale
- Auto Power ON et Play
- Arrêt sur image, défilement image par image et ralenti
- Compteur de bande
- Fonction de démarrage rapide
- Alignement automatique de la piste (Auto-Tracking)
- Décodeur numérique stéréo NICAM pour recevoir le son en mode stéréo, bicanal et mono
- Système audio Hi-Fi
- Enregistrement simultané à partir de deux sources

Model No. EC984NS/EC981NS
Part No. 3834RP0078E

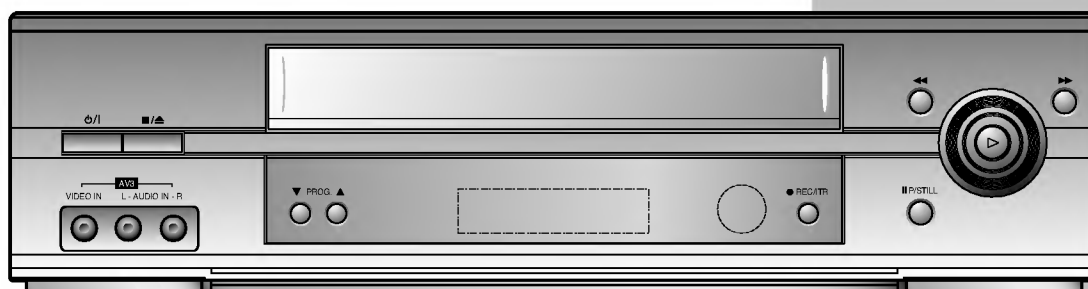

Nous vous remercions d'avoir acheté un magnétoscope LG modèle EC984NS/EC981NS.

Pour tirer le meilleur parti de votre nouvel appareil, il faut vous familiariser avec quelques touches de la télécommande (voir chapitre **UTILISATION DU MAGNÉTOSCOPE**, pp. 4 à 6). Vous devez ensuite le régler pour qu'il capte les chaînes TV de votre région et que votre téléviseur puisse recevoir les images du magnétoscope (voir pp. 11 à 13).

Installation

ALIMENTATION

Ce magnétoscope exige une tension électrique de 200-240V~, 50Hz.

SERVICE

N'ouvrez jamais le magnétoscope. Il ne contient aucune pièce que vous puissiez réparer vous-même. En cas de dysfonctionnement, débranchez tous les câbles et adressez-vous au revendeur.

MESURES DE PRÉCAUTION

En installant votre magnétoscope, veuillez observer les recommandations suivantes, pour lui assurer un fonctionnement parfait.

- N'exposez pas l'appareil aux rayons directs du soleil ni à l'influence du chauffage ou d'autres sources de chaleur.
- Évitez l'exposition à la poussière ou à l'humidité.
- Posez le magnétoscope bien à plat.
- Évitez les emplacements soumis à de fortes vibrations.
- Mettez le magnétoscope hors de portée de champs magnétiques intenses.
- Ne soumettez pas le magnétoscope à d'importantes variations de température (pas de passage du froid à la chaleur et vice versa).

CONDENSATION

Dans certains cas, par exemple quand vous transférez votre magnétoscope d'un lieu froid dans une pièce chaude, de la condensation peut se former dans le tambour, l'une des pièces vitales de l'appareil. Pour éviter de l'endommager, branchez le magnétoscope, pressez la touche "ϕ/|" et attendez 2 heures au moins que l'humidité s'évapore.

DE LA CONDENSATION SE PRODUIT QUAND:

Le magnétoscope est déplacé d'un endroit froid à une pièce chaude ou de l'extérieur à l'intérieur.

- On chauffe rapidement une pièce froide
- L'humidité est très élevée

L'appareil ne doit pas être exposé au trappage ou à l'éclaboussement et aucuns objets remplis de liquides comme les vases ne doit être situés sur l'appareil.



Ce produit est fabriqué conformément aux exigences en matière d'interférences radioélectriques des directives 89/336/CEE, 93/68/CEE et 73/23/CEE.

Utilisation du magnétoscope	4-6
Télécommande	4-5
Panneau avant et arrière	6
Branchement du magnétoscope	7-9
Menu de l'écran	10
Mémorisation des canaux	11-15
Mémorisation automatique	11
Mémorisation manuelle	12-13
Modification de l'ordre dans le menu "Liste des émetteurs"	14
Suppression de canaux du menu "Liste des émetteurs"	15
Réglage de l'heure et de la date	16
Utilisation du magnétoscope pour lire une cassette	17-18
Introduire et retirer un vidéocassette	17
Types de vidéocassettes	17
Utilisation du système "économie d'énergie"	17
Lecture normale	18
Lecture image par image	18
CM (Zap pub)	18
Autres fonction de lecture	19-21
Avance rapide en avant, en arrière	19
Recherche logique / visuelle / ultra-rapide	19
OPR (Réponse d'image optimale)	19
Ralenti, shuttle	20
Choix du système de couleur	21
Enregistrement avec décodeur	21
Utilisation du magnétoscope pour enregistrer une cassette	22-23
Enregistrement	22-23
Introduire la durée d'enregistrement (ITR)	23
Programmation de la minuterie	24-28
Introduction au Show View (EC984NS)	24
Programmation Show View à l'écran (EC984NS)	24-25
Programmation de la minuterie par le dialogue à l'écran	26-27
Vérification et suppression d'éléments programmés	28
Coïncidence de programmes	28
AUTRES CARACTÉRISTIQUES	29-32
Introduction	29
Compteur de bande numérique, Quantité bande restant, arrêt sur mémoire	30
Réglage	31
Verrouillage enfants, Adaptation au format 16:9 (image large), Auto-diagnostic	32
Système de son stéréo Hi-Fi	33
Enregistrement à partir d'autres appareils	34
Opérations (facile)	35
Contrôle de la TV	36
Fiche techniques	37
Avant de consulter un spécialiste . . .	38

Télécommande

Le magnétoscope a été conçu pour que vous puissiez activer presque toutes les fonctions à partir de la TÉLÉCOMMANDE. Pour ce faire, tenez-la à un angle de $\pm 30^\circ$ du milieu du magnétoscope, à "portée de vue" du récepteur (panneau avant). La distance maximale est de 7,5 m environ.

Quelques fonctions s'activent aussi par les touches du PANNEAU AVANT du magnétoscope.

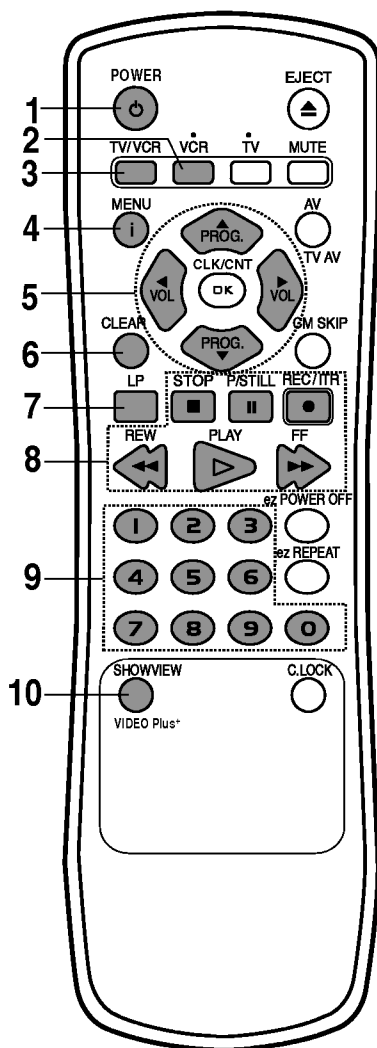

1 POWER

Enclencher et déclencher le magnétoscope

2 VCR

Pour contrôler la vidéo (voir p. 36).

3 TV/VCR

Sélectionner:

- **VCR:** commande, lecture ou vérification du magnétoscope.
- **TV:** utilisation de la télévision pendant l'enregistrement du programme actuel ou d'un autre (voir p. 23).

4 i (MENU)

Afficher le dialogue à l'écran (OSD) (voir p. 10).

5 TOUCHES DE DIRECTION (▲, ▼, ◀, ▶)/PROG./VOL

▲▼:

- Faire monter ou descendre le curseur ou lesurlignage en mode OSD (dialogue affiché à l'écran).
- Commute au numéro de programme suivant/précédant.
- Régler l'alignement de la bande à la lecture.
- Régler la qualité de l'image pendant l'arrêt sur image.
- Réglage de la stabilité verticale pendant l'appêt sur image (voir page 12).

◀▶:

- Pendant le menu OSD, pour déplacer le curseur vers la droite ou la gauche.
- Réglage de la vitesse de lecture (voir page 20).
- La touche "◀" du curseur peut être utilisée pour effacer une donnée (voir page 28).
- Pour régler le volume de la TV (voir p. 36).

6 CLEAR

Remettre à zéro le compteur de bande (voir p. 30).

7 VITESSE DE LA BANDE (LP)

Choisir la vitesse de défilement de la bande (voir p. 22).

8 FONCTIONS DE BASE

- P/STILL (voir pp. 18, 22).
- REWIND/REVIEW (voir p. 19).
- PLAY (voir p. 18).
- FAST FORWARD/CUE (voir p. 19).
- STOP (voir p. 18).
- REC/ITR (voir pp. 22 et 23).

9 PAVÉ NUMÉRIQUE

Sélectionner les canaux; introduire des informations numériques dans le dialogue affiché à l'écran (OSD On Screen Display).

10 SHOWVIEW (EC984NS)

Afficher le menu pour la programmation ShowView au moyen de la télécommande (voir p. 24 et 25).

- 11 EJECT**
Éjecter la cassette (voir p. 17).
- 12 TV**
Pour contrôler le LG TV (voir p. 36).
- 13 MUTE**
Pour allumer et éteindre le son de la TV (voir p. 36).
- 14 AV/TV AV**
Sélectionner la source d'entrée pour enregistrer et playback (voir p. 22, 36).
- 15 OK/CLK/CNT**
- Confirmer la sélection du menu (voir p. 10).
 - Appeler le dialogue affiché à l'écran (OSD) (voir p. 30).
 - Passer de l'horloge au compteur de bande sur le panneau avant du magnétoscope. (voir p. 30).
- Cette fonction est seulement opérationnelle si une cassette est introduite.
- 16 ZAPPUB**
Défilement rapide par sauts de 30 seconds (voir page 18).
- 17 ez POWER OFF**
(voir p. 35).
- 18 ez REPEAT**
(voir p. 35).
- 19 CHILD LOCK**
Activer et désactiver la fonction CHILD LOCK (verrouillage enfants) (voir p. 32).

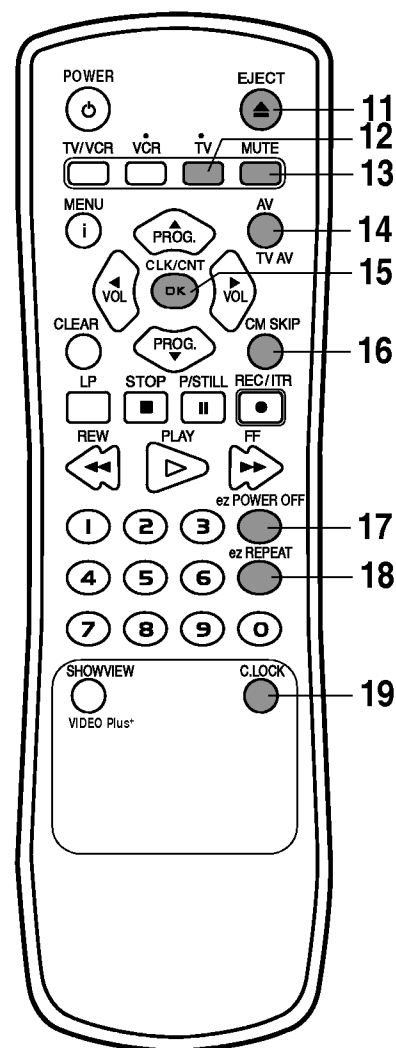

MISE EN PLACE DES PILES

La télécommande sans fil fonctionne au moyen de deux piles "AAA".

- 1** Ouvrir le boîtier des piles (pousser légèrement le couvercle vers l'avant en le soulevant).
- 2** Disposer les piles en respectant la polarité ⊕ and ⊖ refermer le boîtier.

- Les piles trop déchargées peuvent fuir et endommager votre télécommande.
- Ne mélangez pas des piles neuves avec d'anciennes et ne mélangez des piles alcalines avec les piles au manganèse.
- Enlevez les piles du compartiment si vous n'utilisez pas la télécommande pendant une période prolongée.
- Si vous prévoyez de ne pas utiliser la télécommande pendant une période prolongée, sortez les piles et conservez-les en un endroit frais et sec.

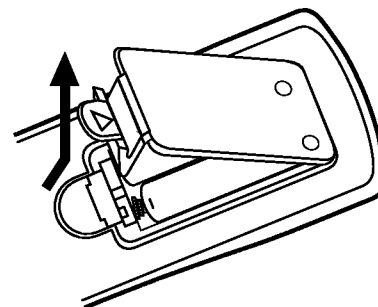

Panneau avant

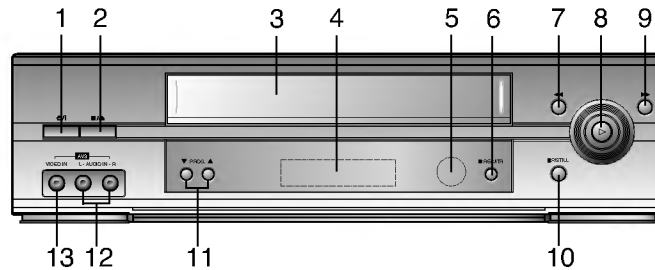

- | | |
|--|---|
| <p>1 POWER
Enclencher et déclencher le magnéto (voir p. 17).</p> <p>2 STOP/EJECT
Arrêter la bande ou éjecter la cassette (voir p. 17).</p> <p>3 COMPARTIMENT À CASSETTE
Introduire la cassette jusqu'à ce qu'elle se mette en place automatiquement.</p> <p>4 AFFICHAGE MULTIFONCTION</p> <p>5 CELLULE INFRAROUGE
Reçoit les signaux infrarouges de la télécommande.</p> <p>6 REC/ITR
Lancer l'enregistrement et en régler la durée avec ITR (Instant Timer Recording) (voir p. 22 et 23).</p> <p>7 REW</p> | <p>8 PLAY
Lire (voir p. 18).</p> <p>9 FF</p> <p>10 P/STILL
Passer à l'arrêt sur image (voir p. 18); pendant l'enregistrement, commuter sur pause (voir p. 22).</p> <p>11 DÉFILEMENT DES PROGRAMMES (▼/▲)
Parcourir les canaux programmés.</p> <p>12 DOUILLE D'ENTRÉE AUDIO
Enregistrer à partir de sources audio extérieures (voir p. 8)</p> <p>13 DOUILLE D'ENTRÉE VIDÉO
Recevoir les signaux d'autres appareils vidéo (p. ex. caméscope) (voir p. 9).</p> |
|--|---|

IMPORTANT!

Votre magnétoscope devra être connecté aux périphériques, téléviseur, décodeur de la façon suivante.

Cette configuration n'est possible que si votre décodeur et votre téléviseur disposent de fiches peritélévision (tous les téléviseurs commercialisés depuis 1981 en sont pourvus). Pour prendre plaisir à repasser, vous devez connecter L'Enregistreur à Cassettes de Vidéo à la Télévision en utilisant SCART lead.

CONNECTION MAGNETOSCOPE AVEC TELEVISEUR ET DECODEUR

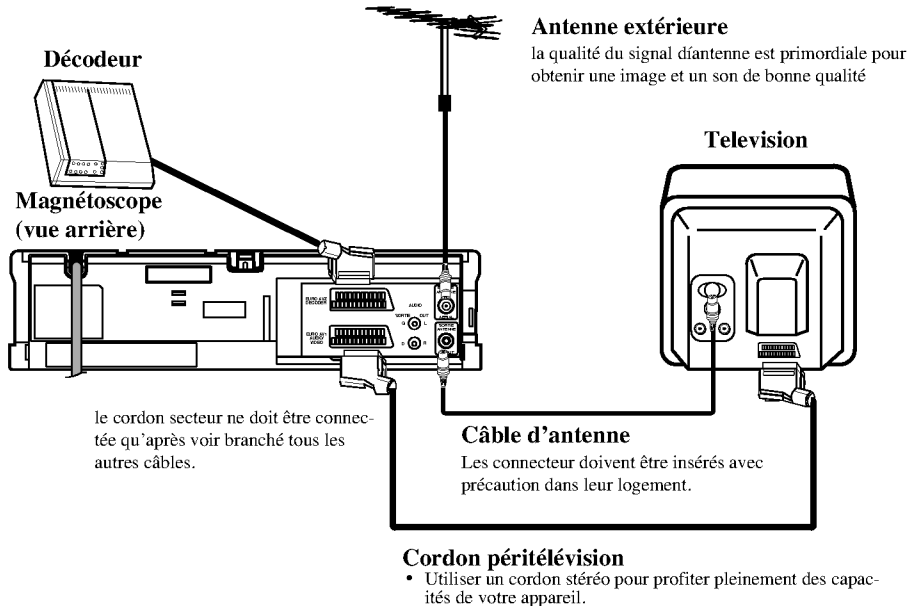

Premier réglage

Le texte suivant part du principe que vous avez branché votre magnétoscope pour la première fois. Une fois le câble d'alimentation dans la prise, le magnétoscope fonctionne donc. Ne pas presser de touche encore! Le téléviseur affiche l'image ci-contre, à gauche.

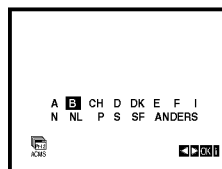

ATTENTION: si ce menu ne s'affiche pas, votre magnétoscope est déjà programmé.

1 Sélectionner le nom du pays à l'aide des touches "◀" et "▶".

"A": AUTRICHE, "B": BELGIQUE, "CH": SUISSE,
"D": ALLEMAGNE, "DK": DANEMARK, "E": ESPAGNE,
"F": FRANCE, "I": ITALIE, "N": NORVÈGE,
"NL": PAYS-BAS, "P": PORTUGAL, "S": SUÈDE,
"SF": FINLANDE, AUTRES.

2 Appuyez sur la touche "OK" pour lancer la mémorisation automatique des canaux des stations de télévision de votre région.

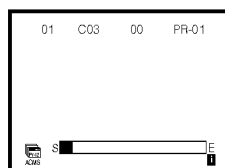

CONNECTION AVEC VOTRE CHAÎNE Hi-Fi

Pour profiter pleinement des qualités auditives de votre magnétoscope, et recréer l'ambiance sonore d'une salle de spectacle, nous vous recommandons de raccorder votre magnétoscope à votre chaîne Hi-Fi.

Pour ce faire, mettre le volume de votre chaîne Hi-Fi, au minimum, avant de connecter votre magnétoscope.

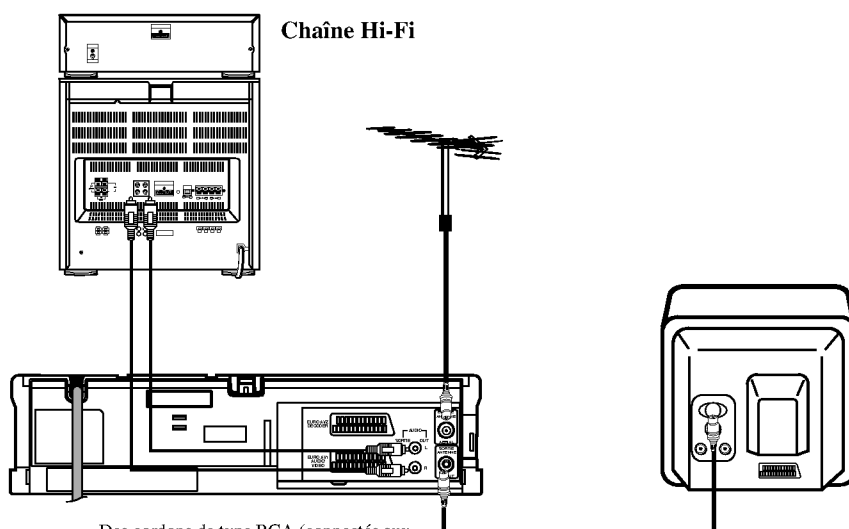

Des cordons de type RCA (connectés aux sorties audio gauche et droites) de votre magnétoscope doivent être connectés aux entrées gauche et droites AUXILIAIRES de votre chaîne Hi-Fi.

La prise notée L correspond à la sortie audio Gauche, la prise notée R correspond à la sortie audio Droite.

Si vous souhaitez écouter les émissions télé diffusées en stéréophonie, couper le son de votre téléviseur, et sélectionnez l'entrée auxiliaire de votre chaîne Hi-Fi.

CONNECTION AVEC UN CAMÉSCOPE

Les cordons secteur doivent être débranchés avant de raccorder votre magnéto aux autres appareils.

Vous devez connecter les sorties audio gauche, audio droite, vidéo composite de votre caméscope aux entrées audio gauche, audio droite, vidéo situées sur la face avant de votre magnéto.

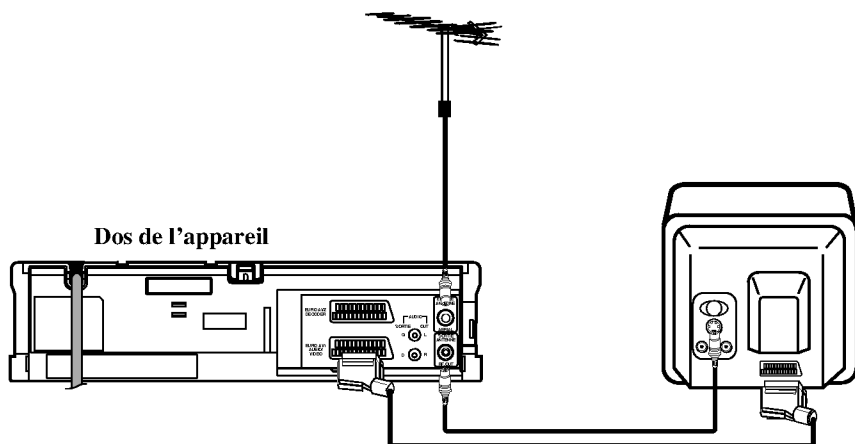

Face avant du magnéto

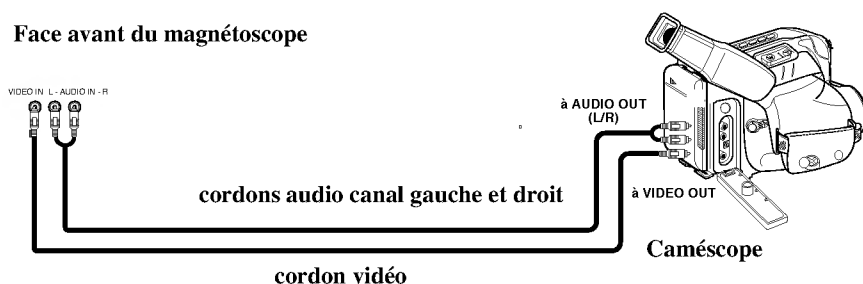

Pour pouvoir faire une copie d'une cassette (enregistrée par votre caméscope) sur votre magnéto, vous sélectionnez l'entrée AV3 (de votre magnéto).

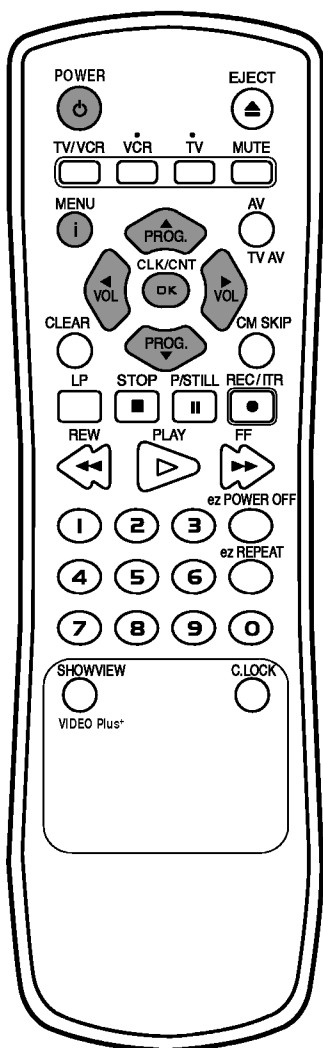

Divers réglages du magnétoscope peuvent s'effectuer et se modifier grâce au dialogue affiché à l'écran (OSD).

Menu principal

- 1** Mettre le téléviseur et le magnétoscope (touche "POWER") sous tension.
- 2** Presser la touche "i" pour appeler le menu principal.
- 3** Pour sélectionner le point voulu du menu, actionner les touches "◀" et "▶". Confirmer ensuite par la touche "OK".

ATTENTION: pour quitter le menu principal, presser de nouveau la touche "i".

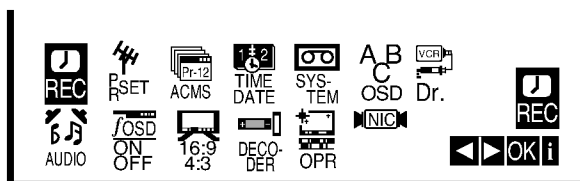

REC

Programmer un enregistrement avec la minuterie (voir pp. 26 et 27).

PR SET

Afficher la liste des chaînes mémorisées ou introduire à la main les informations sur les chaînes (voir pp. 12 et 13).

ACMS

Mémoriser automatiquement les canaux (voir p. 11).

TIME DATE

Régler l'horloge à la main (voir p. 16).

SYSTÈME (AUTO, PAL, SECAM ou MESECAM)

Déterminer le système de couleur pour la lecture et l'enregistrement (voir p. 21).

ABC OSD

Vous permet de sélectionner la langue des informations à l'écran.

Sélectionnez votre langue préférée en appuyant plusieurs fois sur la touche "OK". Vous pouvez choisir ENGLISH, DEUTSCH, FRANÇAIS, ITALIANO, ESPAÑOL et DUTCH.

Dr.

Pour remédier à un problème de votre magnétoscope (voir page 32).

AUDIO (STÉRÉO, G, D ou MONO)

Choisir le canal de sortie des signaux audio (voir p. 33).

OSD

Active ou désactive les informations à l'écran (voir page 30).

Format 16:9/4:3

Déterminer le format de l'écran.

- **AUTO:** changer automatiquement de format suivant le signal reçu (voir p. 32).
- **4:3:** enregistrer et lire en format normal.
- **16:9:** enregistrer et lire en format 16:9.

DÉCODEUR

Utiliser la fiche péritel pour connecter un décodeur de chaîne à péage (voir p. 21).

OPR

Pour améliorer l'image lue (voir page 19).

NIC

Pour activer ou désactiver la fonction Son NICAM vous reporter a la page 33.

Menu de l'écran



La mémoire du magnétoscope peut contenir jusqu'à 88 émetteurs de TV (88 canaux).
La mémorisation peut se faire automatiquement ou à la main.

Mémorisation automatique

La mémorisation automatique s'effectue par étapes.

- 1 Mettre le téléviseur et le magnétoscope (touche "POWER") sous tension.
- 2 Presser la touche "i" et marquer la ligne "ACMS" en utilisant les touches "◀" et "▶".

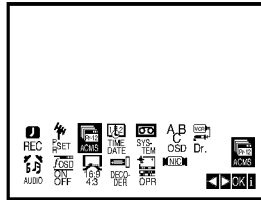

- 3 Confirmer par la touche "OK".

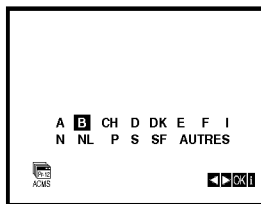

- 4 Sélectionner le nom du pays à l'aide des touches "◀" et "▶".
"A": AUTRICHE, "B": BELGIQUE, "CH": SUISSE, "D": ALLEMAGNE, "DK": DANEMARK, "E": ESPAGNE, "F": FRANCE, "I": ITALIE, "N": NORVÈGE, "NL": PAYS-BAS, "P": PORTUGAL, "S": SUÈDE, "SF": FINLANDE, AUTRES.

- 5 Presser la touche "OK" pour lancer la mémorisation automatique des chaînes captables dans votre région.

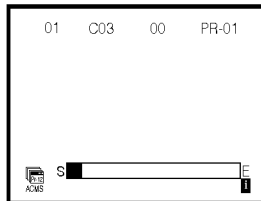

- 6 Une fois finie la mémorisation, le magnétoscope trie les émetteurs. La mémorisation automatique est terminée quand la "Liste des émetteurs" s'affiche à l'écran.

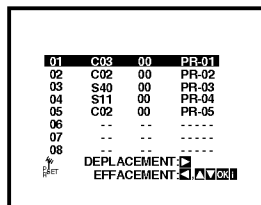

- 7 Actionner de nouveau la touche "i" pour quitter le dialogue à l'écran.

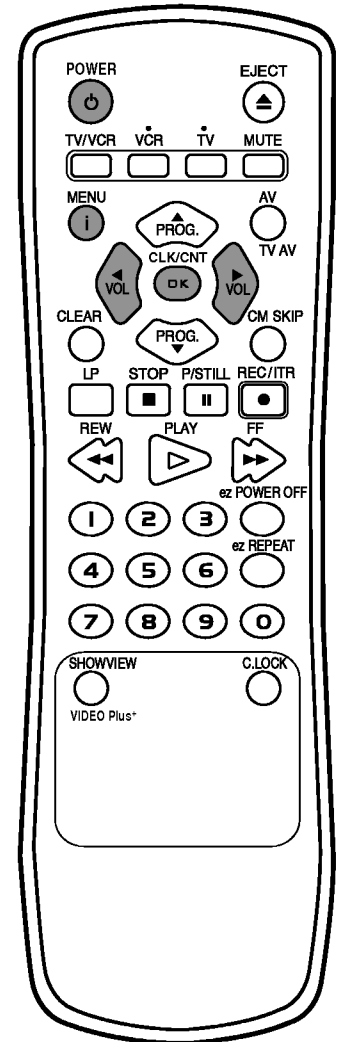

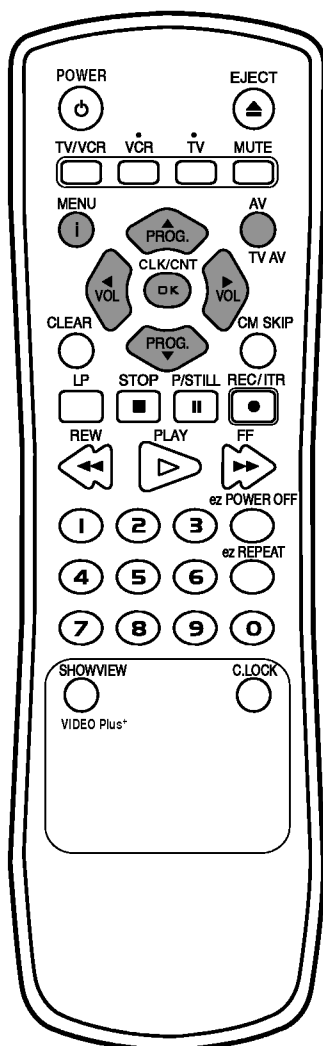

Mémorisation manuelle

Les canaux, ainsi que les sigles des émetteurs peuvent aussi se mémoriser à la main.

- 1 Presser la touche "i" de la télécommande.
- 2 Utiliser les touches "◀" et "▶", pour marquer la fonction "PR SET".
- 3 Appuyer sur la touche "OK" de votre télécommande pour passer en mode "sélection manuelle".
- 4 Appuyez sur la touche "AV" pour sélectionner le type des canaux de télévision. Choisissez "C" pour les canaux standard C02-C69 (réception par antenne) ou "S" pour les canaux spéciaux (câble, S01-S41).
- 5 Entrer le numéro de canal désiré en appuyant sur les touches numériques de la télécommande ou choisir le numéro de canal désiré à l'aide des touches "▲" et "▼".
- 6 Si les programmes PAL et SECAM (France et Suisse seulement) ne sont pas configurés automatiquement en fonction des signaux transmis, sélectionnez la di-ffusion PAL ou SECAM. Appuyez sur la touche "OK", effectuez sur la sélection avec les touches du curseur "▲" et "▼".
- 7 Appuyez sur la touche "OK" et sélectionner "RF +/-" à l'aide des boutons "▶" et contrôlez la mise au point de la station en appuyant sur les touches "▲" et "▼".

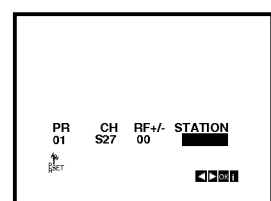
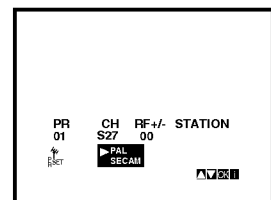
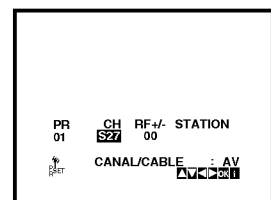
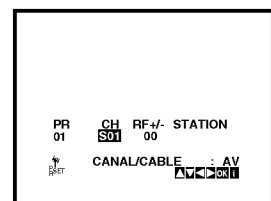
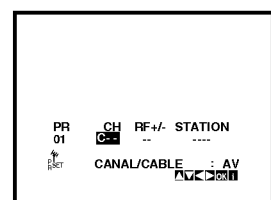
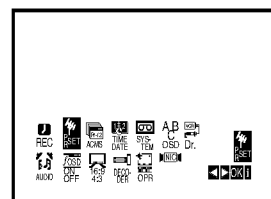
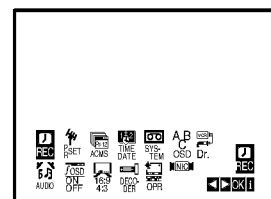

Mémorisation des canaux



8 Utiliser la touche "OK" pour sélectionner "STATION" puis appuyer sur la touche "OK".

ATTENTION:

Pour saisir manuellement le nom de la station, appuyez sur la touche ►.

1) Entrez la première lettre du nom de la station en appuyant plusieurs fois sur les touches du curseur ▲ et ▼.

2) Déplacez ensuite le curseur sur la position suivante avec la touche ► et entrez la deuxième lettre du nom.

Pour effectuer des corrections, déplacez le curseur vers l'avant ou vers l'arrière avec les touches ◀ et ▶.

3) Lorsque vous avez achevé la saisie du nom de la station, appuyez sur les touches "OK" et "i".

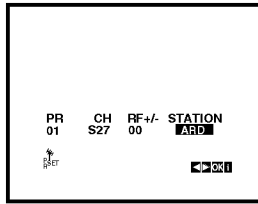
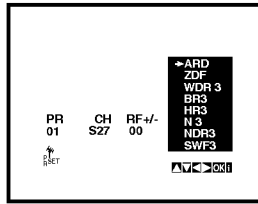

9 Appuyer sur la touche "OK" pour valider votre choix.

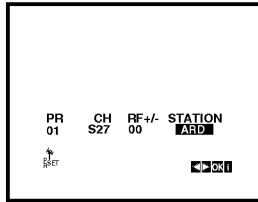

10 Appuyez sur les touches "i".

Le menu "LISTE DES EMETTEURS" s'affiche.

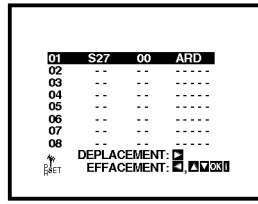

11 Terminer la mémorisation des noms d'émetteurs en pressant la touche "i".

Sélection d'émetteurs mémorisés

Les émetteurs mémorisés se sélectionnent de deux manières.

1 Utiliser les touches "▲" et "▼", pour passer d'un émetteur au suivant/précédent.

2 Introduire l'emplacement du programme au moyen des touches numériques pour sélectionner directement un émetteur. Seuls les emplacements à un chiffre 1 à 9 s'introduisent directement.

Le canal choisi s'affiche aussitôt.

Lors du changement d'émetteur, l'écran affiche (1 seconde) l'emplacement du programme et indique si l'émission est en son numérique NICAM, STEREO ou BIL (enregistrement bicanal).

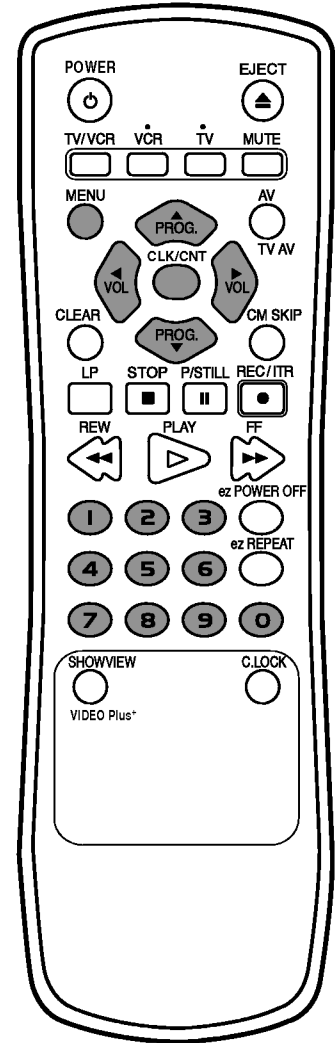

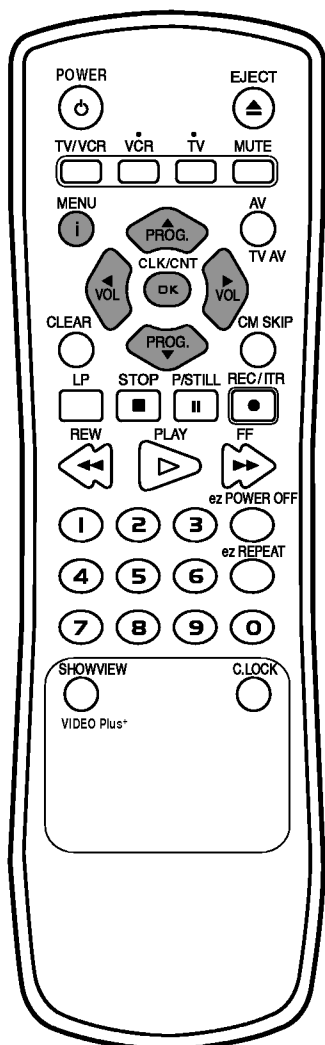

Modification de l'ordre dans le menu "Liste des émetteurs"

Pour supprimer des émetteurs de la mémoire du magnétoscope, il faut procéder comme suit.

- 1** Presser la touche "i" de la télécommande. Le menu principal s'affiche à l'écran.
- 2** Déplacer le marquage avec les touches "◀" et "▶" jusqu'à la ligne "PR SET" et confirmer de la touche "OK".
- 3** Presser la touche "1".
Le menu "LISTE DES EMETTEURS" s'affiche.
- 4** Déplacer le marquage avec les touches "▲" et "▼" jusqu'à l'emplacement du programme à supprimer (p. ex. "Pr no 03"). Appuyez sur la touche "▶" pour effectuer le transfert.
- 5** Avec les touches numériques, indiquer l'emplacement du programme où l'émetteur sélectionné doit se trouver (p. ex. "Pr no 04").
- 6** Presser la touche "OK".
L'émetteur original ainsi que tous les autres emplacements sont automatiquement triés à nouveau.
- 7** Répéter les points 3 à 6 pour modifier d'autres emplacements de programmes.
- 8** Au moyen de la touche "i", quitter le dialogue à l'écran.

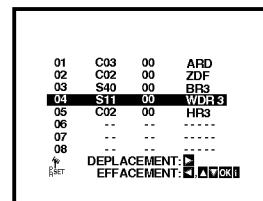
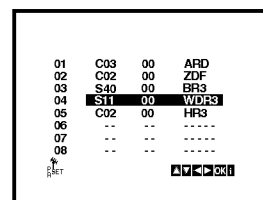
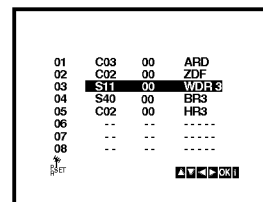
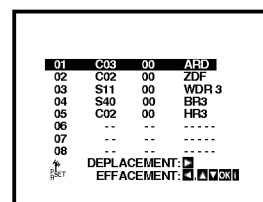
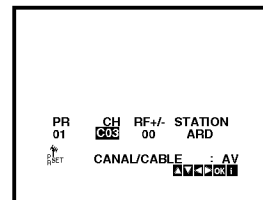

Suppression de canaux du menu "Liste des émetteurs"

Pour supprimer des émetteurs de la mémoire du magnétoscope, il faut procéder comme suit.

- 1** Presser la touche "i" de la télécommande. Le menu principal s'affiche à l'écran.
- 2** Déplacer le marquage avec les touches "◀" et "▶" jusqu'à la ligne "PR SET" et confirmer de la touche "OK".
- 3** Appuyez sur la touche "i".
Le menu "LISTE DES EMETTEURS" s'affiche.
- 4** Déplacer le marquage avec les touches "▲" et "▼" jusqu'à l'emplacement du programme à supprimer (p. ex. "Pr no 04").
- 5** Presser la touche "◀" pour supprimer l'emplacement. Après quelques instants, l'émetteur sélectionné disparaît.
- 6** Répéter les points 4 et 5 pour supprimer éventuellement d'autres emplacements de programmes.
- 7** Au moyen de la touche "i", quitter le dialogue à l'écran.

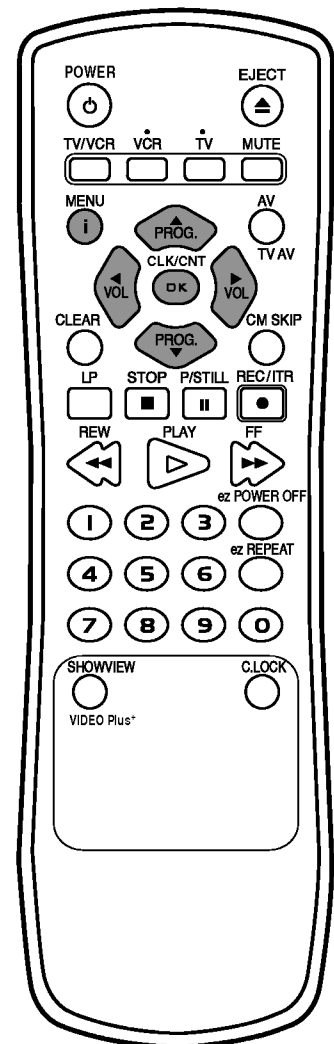
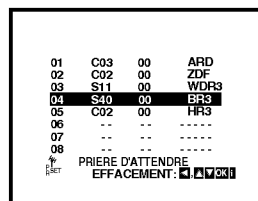
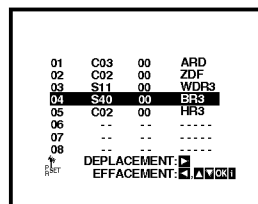
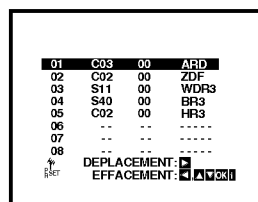
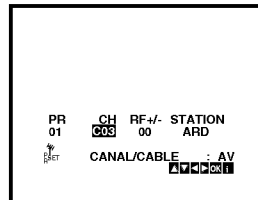

Réglage de l'horloge du magnétoscope

L'horloge de votre magnétoscope indique la date (jour de la semaine compris) et l'heure.

- 1 Presser la touche "i" de la télécommande. Le menu principal s'affiche à l'écran.
- 2 Déplacer le marquage avec les touches "◀" et "▶" jusqu'à la position "TIME DATE".

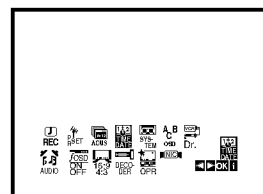

- 3 Confirmer de la touche "OK".



- 4 Utiliser les touches numériques pour modifier l'heure et la minute affichées, ainsi que la date, le mois et l'année. Une fois entrée la date, le jour de la semaine s'affiche automatiquement.

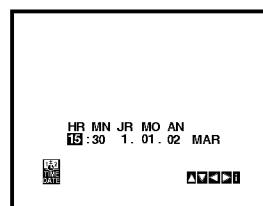

ATTENTION: introduire toujours les nombres à un chiffre comme des nombres à deux chiffres en commençant par 0 (1 = 01, 2 = 02, etc.).

- Utiliser les touches "◀" et "▶" pour effectuer des corrections.

- 5 Au moyen de la touche "i", quitter le dialogue à l'écran. L'heure réglée s'affiche à l'avant du magnétoscope.

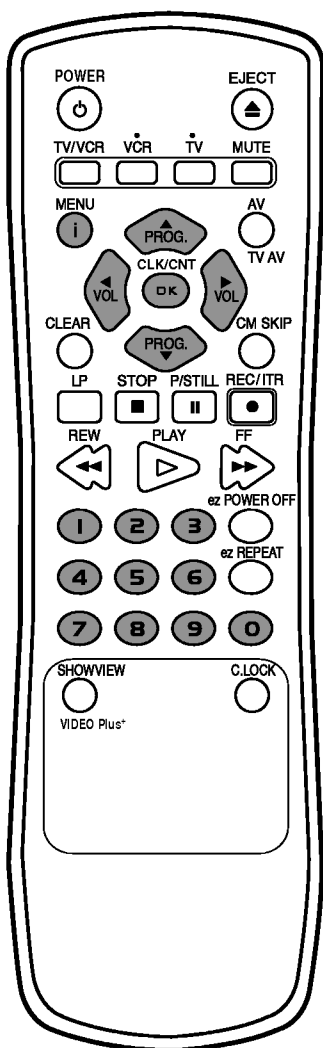

Attention: il n'est possible d'introduire et d'éjecter une cassette que quand le magnétoscope est sous tension.

Introduire et retirer une vidéocassette

- 1** Glisser la cassette, fenêtre vers le haut et flèche en direction du logement.
Ne jamais la mettre à l'envers (sens dessus dessous ou sens devant derrière).
Pousser doucement la cassette jusqu'à ce qu'elle soit attirée vers l'intérieur.
- 2** Sur la télécommande ou à l'avant du magnétoscope, appuyer sur la touche "EJECT".
Le logement de la cassette s'ouvre et la cassette s'éjecte partiellement.
L'indication "EJECT" s'affiche à l'écran pendant quelques secondes.
Pour éjecter une cassette, il n'est pas nécessaire d'enclencher le magnétoscope par la touche "POWER".

Attention: quand le magnétoscope n'est pas en service, il vaut mieux ne pas laisser de cassette dans le logement. Rebobiner la cassette et la retirer.

Types de vidéocassettes

Utiliser des cassettes VHS avec ce magnétoscope.

En mode SP (standard), la durée maximale d'enregistrement et de lecture est celle que porte la cassette.

Une cassette marquée E-180 enregistre et lit par exemple pendant 180 minutes.

Une cassette marquée T-120 enregistre et lit par exemple pendant 120 minutes.

En mode LP (long), la durée maximale d'enregistrement et de lecture est le double de ce que porte la cassette.

Une cassette marquée E-180 enregistre et lit par exemple pendant 360 minutes.

Une cassette marquée T-120 enregistre et lit par exemple pendant 240 minutes.

Protection contre l'effacement involontaire d'une cassette: pour protéger une cassette contre un nouvel enregistrement et donc l'effacement du premier, enlever la languette de sécurité au dos de la cassette.

Recouvrir l'orifice de papier collant: pour pouvoir réenregistrer une cassette dépourvue de languette de sécurité, recouvrir l'orifice d'un bout de papier collant.

Consulter aussi le mode d'emploi des vidéocassettes.

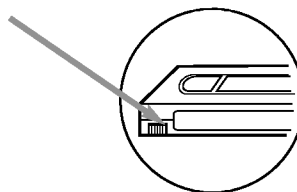
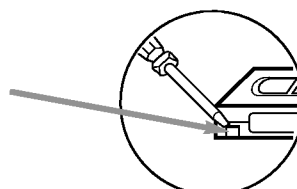
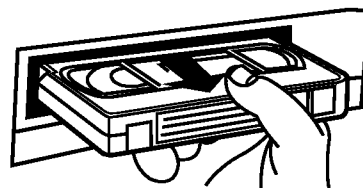
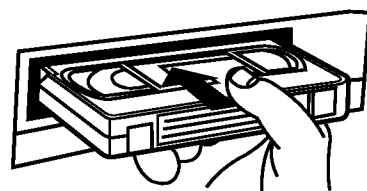

Utilisation du système "économie d'énergie"

- 1** Presser la touche "⏻/|" du magnétoscope.
- 2** Presser la touche "⏻/|" du magnétoscope. L'heure et le numéro du canal apparaissent sur l'affichage du magnétoscope.
- 3** Pour quitter le mode économie d'énergie, presser de nouveau la touche "⏻/|".

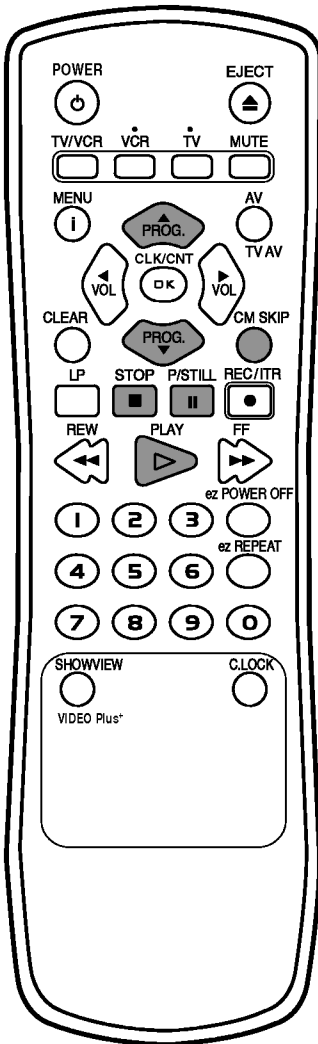

Lecture normale

- 1 Presser la touche "PLAY" pour lire une cassette (lecture dite "normale"). L'écran affiche brièvement la mention "PLAY".

Réglage de l'alignement: dès le lancement de la lecture, le magnétoscope cherche automatiquement la meilleure qualité d'image.

Cassette en mode standard ou long (SP ou LP): le magnétoscope reconnaît si une cassette a été enregistrée en mode SP ou LP et enclenche automatiquement la bonne vitesse de lecture. En mode LP, cette mention s'affiche sur le magnétoscope.

Lecture automatique: si la cassette n'a plus sa languette de sécurité (protection de l'enregistrement), le magnétoscope commence la lecture dès l'introduction de la cassette.

- 2 Pour interrompre brièvement la lecture (jusqu'à 5 minutes), presser la touche "P/STILL". La touche "PLAY" permet de reprendre la lecture.
- 3 Pour arrêter la lecture, presser la touche "STOP".
 - Si la bande défile jusqu'à la fin, le magnétoscope s'arrête automatiquement, rebobine, passe à "STOP", éjecte la cassette et se déclenche.

Lecture image par image

La lecture peut se faire image par image.

- 1 Pendant la lecture, presser la touche "P/STILL". L'écran affiche un arrêt sur image.
- 2 Le scintillement vertical de l'image peut s'éliminer à l'aide des touches "▲" et "▼". Une nouvelle pression de la touche "P/STILL" permet de passer à l'image suivante. En répétant l'opération, on obtient une lecture image par image.
- 3 Pour revenir à la lecture normale, presser la touche "PLAY" ou "STOP".

Après 5 minutes environ en arrêt sur image, le magnétoscope se remet automatiquement en lecture, pour éviter d'endommager la cassette.

CM (Zap pub)

En mode lecture, Pour faire sauter une séquence enregistrée, appuyez sur la touche "CM SKIP" de la télécommande 1, 2, 3, 4, 5 ou 6 fois pour passer rapidement 30, 60, 90, 120, 150 ou 180 secondes. La fonction (Zap pub) ne peut pas en aucun cas fonctionner plus de 180 secondes.

Autres fonctions de lecture



Le magnétoscope offre d'autres fonctions de lecture permettant le bobinage rapide d'une cassette en avant et en arrière, l'arrêt sur image ou le ralenti.

Avance rapide (FF – fast forward)

Le magnétoscope étant arrêté, la touche "FF" produit une avance rapide de la bande. La mention "FF" s'affiche quelques secondes à l'écran.

Rebobinage rapide (REW – rewind)

Le magnétoscope étant arrêté, la touche "REW" rebobine rapidement la cassette. La mention "REW" s'affiche quelques secondes à l'écran.

Recherche logique (Logic search)

Pendant le bobinage rapide, le maintien de la touche "REW" ou "FF" lit à vitesse septuple, permettant de voir où l'on se trouve dans l'enregistrement. Une fois cette touche relâchée, le magnétoscope se remet en avance ou rebobinage rapides.

Recherche visuelle – CUE & REVIEW

Pour retrouver un endroit précis de la cassette, les fonctions CUE et REVIEW lancent une recherche visuelle.

Pendant la lecture, presser la touche "FF" (avance rapide) ou la touche "REW" (rebobinage rapide).

La lecture de la cassette en avant ou en arrière s'effectue à vitesse septuple.

Une fois atteint l'endroit voulu, presser la touche "PLAY".

Le magnétoscope commence la lecture à vitesse normale.

La recherche visuelle s'interrompt automatiquement après 3 minutes environ et le magnétoscope repasse en lecture normale.

ATTENTION: pendant les fonctions recherche, recherche ultra-rapide et arrêt sur l'image, le son est coupé et des lignes peuvent perturber la qualité de l'image.

OPR (Réponse d'image optimale) :

Cette fonction améliore automatiquement la qualité de lecture d'image en réglant votre magnétoscope à l'état de la bande.

- 1 Appuyez sur i.
- 2 Appuyez sur ◀ ou sur ▶ pour sélectionner la fonction OPR.
- 3 Appuyez sur OK.
- 4 Appuyez plusieurs fois sur ▲ ou sur ▼ pour sélectionner : ARR., SOFT ou SHARP.
A noter que vous ne pouvez sélectionner OPR que pendant la lecture d'une cassette.
- 5 Appuyez sur i pour faire disparaître le menu de l'écran.

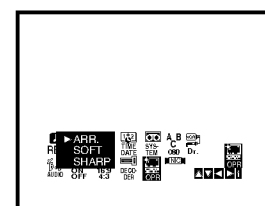
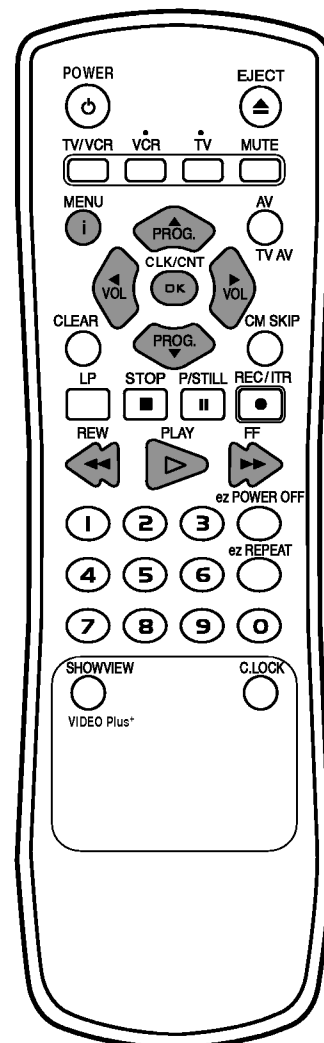

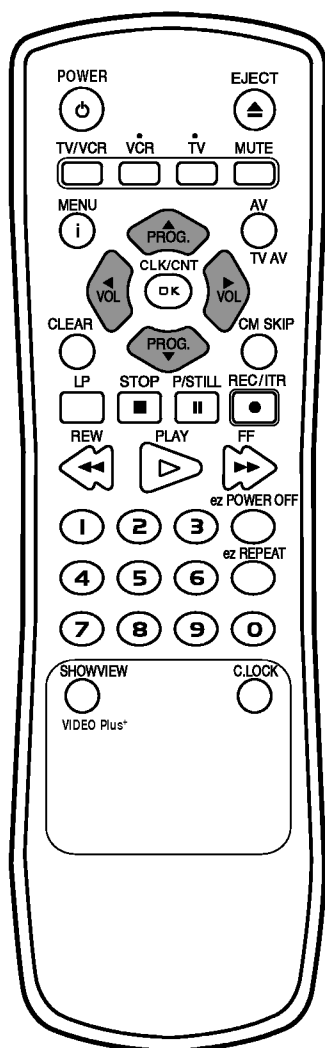

Ralenti, shuttle

Votre magnétoscope est doté des fonctions ralenti et shuttle.

- 1** Pendant la lecture ou un arrêt sur image, presser les touches “◀” ou “▶”.
- 2** Les possibilités sont les suivantes.
(-7xplay, -3xplay, -play, still, 1/19 slow, play, 2xplay, 7xplay)
- 3** Les distorsions de l'image peuvent s'éliminer avec les touches “▲” et “▼”.
- 4** Pour quitter le ralenti, choisir la fonction voulue, p. ex. lecture, recherche, arrêt sur image ou stop.

Après 30 secondes environ de ralenti, le magnétoscope se remet automatiquement en lecture, pour éviter d'endommager la cassette.

Quand on utilise les fonctions de lecture spéciales (image par image, recherche, recherche ultra-rapide, arrêt sur image et ralenti) sur des enregistrements LP, la couleur s'affadit et des lignes peuvent perturber la qualité de l'image.

ATTENTION:

en mode ralenti ou arrêt sur image, des lignes peuvent perturber la qualité de l'image de certaines cassettes. Dans ce cas, l'alignement de la piste (tracking) peut se régler au moyen des touches “▲” et “▼”, pour améliorer la qualité de l'image.

Choix du système de couleur

Votre magnétoscope est muni de 3 systèmes de lectures et d'enregistrement. Vous pouvez enregistrer et lire en AUTO, PAL, SECAM B/G et en SECAM-L.

L'appareil reconnaît automatiquement le système de couleur utilisé. Il ne faut le modifier à la main qu'en cas de problèmes de couleur avec des enregistrements très faibles.

1 Presser la touche "i" de la télécommande. Le menu principal s'affiche à l'écran.

2 Utiliser les touches "◀" et "▶" pour marquer la ligne "SYSTEM".

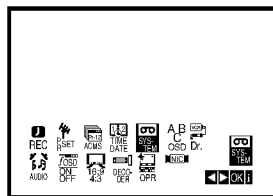

3 Presser la touche "OK".

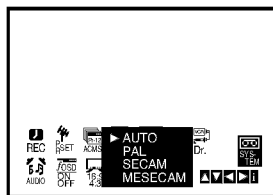

4 Au moyen des touches "▲" et "▼" amener le curseur sur "Système".

"AUTO": reconnaissance automatique du système de couleur

"PAL": enregistrements PAL

"SECAM": enregistrements SECAM

"MESECAM": enregistrements MESECAM

5 Au moyen de la touche "i", quitter le dialogue à l'écran.

Enregistrement avec décodeur

La connexion d'un décodeur pour chaînes à péage telles que CANAL+ est décrite à la page 7.

1 Presser la touche "i" et utiliser les touches "◀" et "▶" pour marquer la ligne "Décodeur"

2 Presser la touche "OK" et sélectionner la fonction "MAR." au moyen des touches "▲" et "▼".

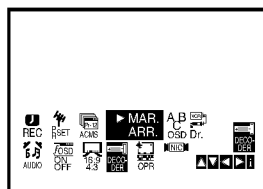

3 Au moyen de la touche "i", quitter le dialogue à l'écran.

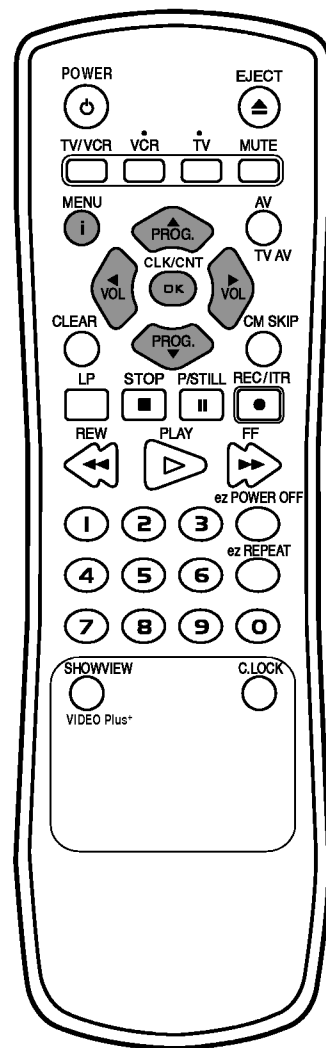

Différentes fonctions d'enregistrement

Ce magnéscope offre différentes fonctions d'enregistrement.

- 1** Il est possible d'enregistrer immédiatement (un programme que l'on regarde).
- 2** Il est possible d'enregistrer et de limiter la durée à 9 heures maximum. Cette fonction s'appelle Instant Timer Recording (ITR).
- 3** Avec la minuterie incorporée, on peut aussi programmer l'enregistrement pour plus tard (jusqu'à 1 mois de la date actuelle). Il peut s'agir de 7 émissions au maximum, à condition que la cassette ait une durée d'enregistrement suffisante.

ATTENTION: vérifier que la languette de sécurité de la cassette prévue pour l'enregistrement est bien en place.

Enregistrement

- 1** Mettre le téléviseur et le magnéscope sous tension.
- 2** Glisser une cassette, fenêtre vers le haut et flèche en direction du logement. Si la cassette est déjà en place, presser la touche "POWER" pour enclencher le magnéscope.
- 3** Choisir l'emplacement du programme à l'aide des touches numériques ou "▲" et "▼".

ATTENTION:

pour enregistrer à partir de la prise EURO-Scart à l'arrière du magnéscope ou de la douille AUDIO/VIDEO à l'avant, presser la touche "AV", jusqu'à ce que la bonne position apparaisse à l'écran.

"SC01": pour les enregistrements audio hi-fi à partir de la douille AUDIO IN (L/R) de votre chaîne audio.

"AV1": pour les enregistrements à partir de la prise EURO AV1 SCART.

"AV2": pour les enregistrements à partir de la prise DECODER/ EURO AV2 SCART.

"AV3": pour les enregistrements à partir des douilles VIDEO IN et AUDIO IN (L/R) (voir p. 6).

- 4** Presser la touche "LP" pour enregistrer en mode LP.
- 5** Commencer l'enregistrement au moyen de la touche "REC/ITR". L'écran affiche brièvement "RECORD".
- 6** Pour interrompre l'opération et ne pas enregistrer d'images non désirées, presser la touche "P/STILL". L'écran affiche brièvement "RECP". Pour reprendre l'enregistrement, actionner de nouveau la touche "P/STILL".
- 7** La touche "STOP" met fin à l'enregistrement. L'écran affiche brièvement "STOP".

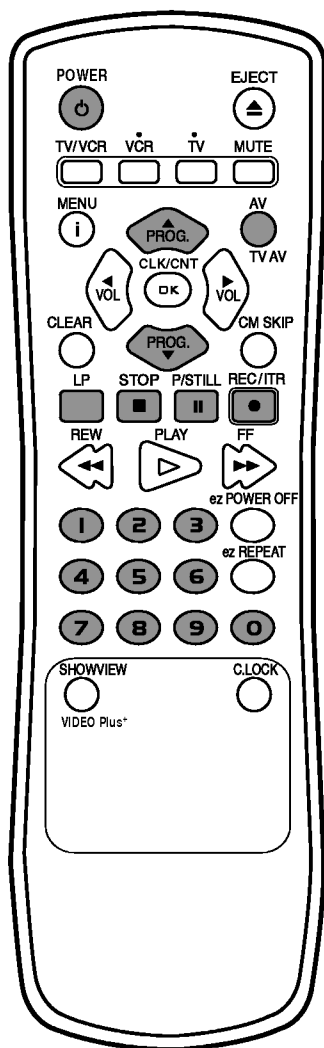

Enregistrer un programme tout en regardant une autre chaîne

En choisissant l'emplacement du programme à afficher, il est possible de regarder un programme tout en enregistrant un autre.

- 1** Commencer l'enregistrement comme décrit aux points 1 à 5 précédents (voir p. 22).
- 2** Sélectionnez le mode TV en appuyant sur la touche "TV/VCR" de la télécommande. Le voyant lumineux "VCR" disparaît de l'affichage FL.
- 3** Choisir sur le téléviseur l'emplacement du programme à regarder directement.

Introduire la durée d'enregistrement (ITR)

Il est possible d'introduire la durée souhaitée d'un enregistrement pour que le magnétoscope s'arrête automatiquement à son terme.

- 1** Commencer l'enregistrement à l'aide de la touche "REC/ITR".
- 2** Des pressions répétées sur la touche "REC/ITR" règlent la durée d'enregistrement souhaitée, qu'indique l'affichage multifonction du magnétoscope.

Chaque pression de la touche "REC/ITR" prolonge la durée d'enregistrement de 30 minutes, jusqu'à 9 heures au maximum.

A la fin de l'enregistrement, le magnétoscope se déclenche automatiquement.

- 3** Pour annuler la durée d'enregistrement, presser la touche "POWER" ou "STOP".

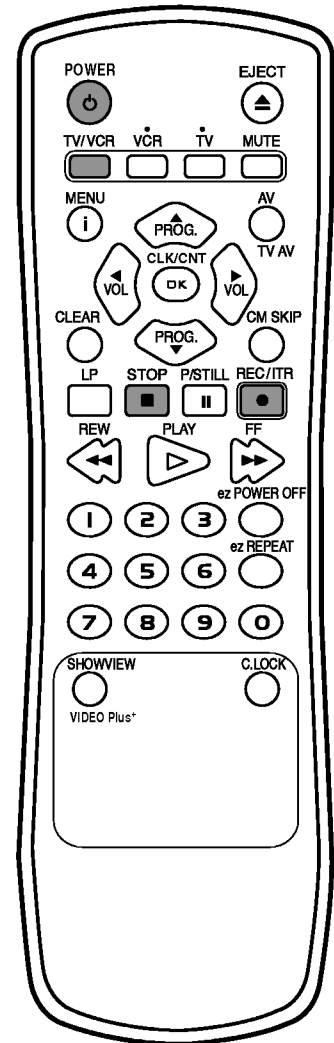

La minuterie permet de programmer l'enregistrement automatique d'émissions, 7 au maximum sur un mois.

Introduction au ShowView (EC984NS)

Le ShowView permet de programmer l'enregistrement automatique par la simple introduction des codes ShowView. Ces codes se trouvent dans les magazines de télévision et les programmes TV de nombreux journaux. Ils peuvent comporter de 1 à 11 chiffres et sont souvent flanqués du nom du programme, comme dans

l'exemple illustré d'un guide de télévision.

Les codes ShowView contiennent toutes les informations nécessaires au magnétoscope (émetteur, date et heures de début et de fin). Il est aisé à qui le désire de modifier les informations introduites avec le code ShowView, par exemple pour changer la fin du programme au cas où une émission commencerait en retard.

SHOWVIEW est une marque déposée par Gemstar Development Corporation.

Le système SHOWVIEW est fabriqué sous licence de Gemstar Development Corporation.

Programmation ShowView à l'écran (EC984NS)

Cette nouvelle fonction de programmation de la minuterie est très facile à manier.

1 Presser la touche "SHOWVIEW". Le menu "SHOWVIEW" s'affiche à l'écran.

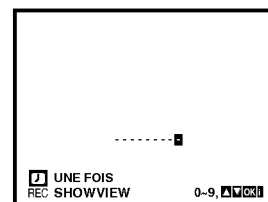

2 Sélectionner le mode d'enregistrement par pressions répétées des touches "▲" et "▼".

Choix offerts:

Une fois- enregistrement d'une émission unique

Journalier- enregistrement d'une émission quotidienne sauf samedi et dimanche, toujours à la même heure.

Hebdo- enregistrement d'une émission hebdomadaire, toujours à la même heure.

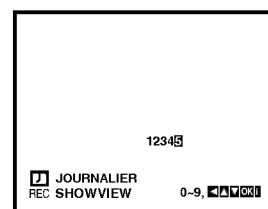

3 Utiliser les touches numériques pour introduire le code ShowView de l'émission désirée comme l'indique le journal/magazine.

- Corriger les données incorrectes à l'aide de la touche "◀" et reprendre l'opération.

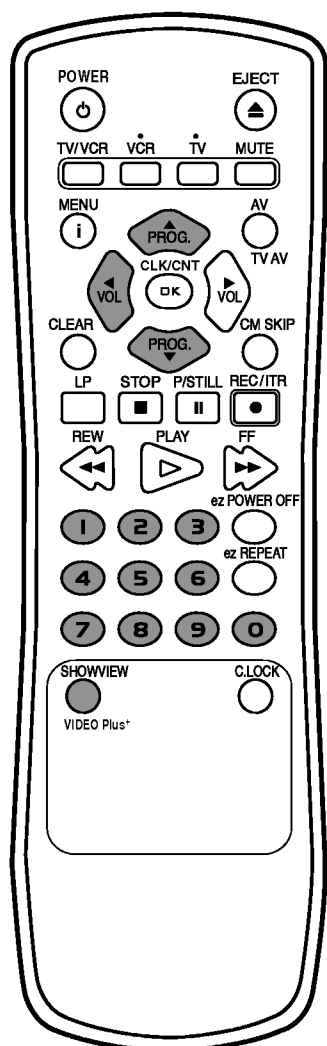

4 Presser la touche "OK".

Les informations sur l'émission programmée s'affichent.

- Si le message "TEST SVP" apparaît, vérifier le code et refaire la programmation.
- Si "- -" s'affiche, introduire l'emplacement de l'émetteur voulu pour l'enregistrement. Il s'inscrit automatiquement dans une mémoire ShowView interne.
- Si l'enregistrement doit avoir lieu par la prise EURO-Scart ou la douille AUDIO/VIDÉO, presser la touche "AV" aussi souvent qu'il le faut pour afficher le message correct.

PR	DATE	HEURE	LP
ARD	15	13:00-14:00	LP
ZDF	8	19:30-20:00	LP
BR3	2	20:00-20:30	SP
--	--	--:--:--	SP
--	--	--:--:--	SP
--	--	--:--:--	SP

5 Si des modifications doivent intervenir, sélectionner les données l'une après l'autre à l'aide des touches "◀" et "▶". Pour la date et l'heure, utiliser les touches numériques.

PR	DATE	HEURE	LP
ARD	15	13:00-14:00	LP
ZDF	8	19:30-20:00	LP
BR3	2	20:00-20:30	SP
--	--	--:--:--	SP
--	--	--:--:--	SP
--	--	--:--:--	SP

6 Appuyez sur ▶ pour sélectionner la vitesse d'enregistrement.

Appuyez sur ▲ ou ▼ pour sélectionner la vitesse de la cassette (SP, IP, ou LP).

Le mode IP détermine combien il reste de bande et commute la vitesse du SP au LP, si nécessaire, pour terminer l'enregistrement du programme.

PR	DATE	HEURE	LP
ARD	15	13:00-14:00	LP
ZDF	8	19:30-20:00	SP
BR3	2	20:00-20:30	SP
--	--	--:--:--	SP
--	--	--:--:--	SP
--	--	--:--:--	SP

7 Quitter la programmation de la minuterie au moyen de la touche "i". L'écran affiche les enregistrements programmés par la minuterie.

- Si le message "Corriger les données" s'affiche, la programmation n'est pas correcte. Corriger les données introduites.

8 Quitter le dialogue à l'écran au moyen de la touche "i".

9 Vérifier que le magnétoscope contient bien une cassette et l'enclencher par la touche "POWER". Le symbole TIMER de la minuterie apparaît sur l'affichage du magnétoscope.

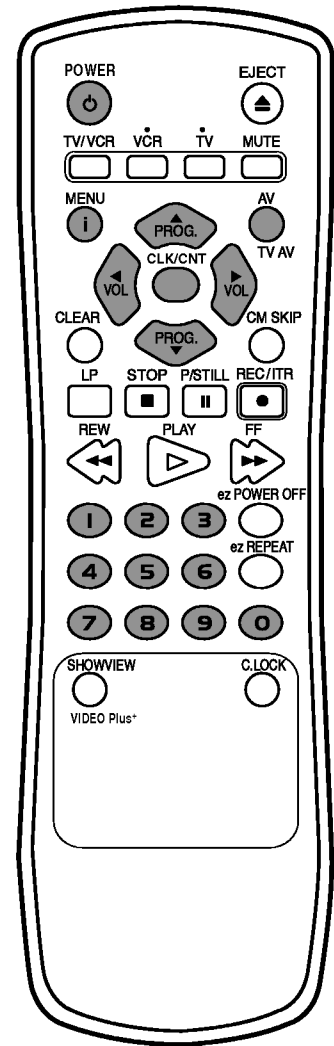

Programmation de la minuterie par le dialogue à l'écran

Faute de connaître le code ShowView, il faut introduire l'emplacement du programme, la date, le commencement et la fin de l'émission à enregistrer.

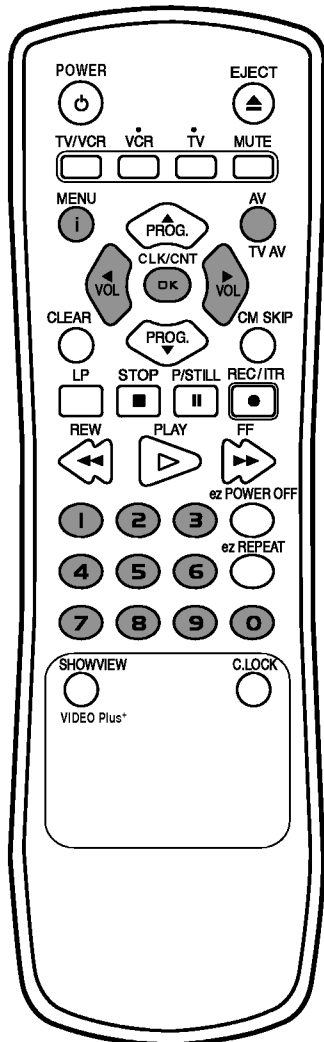

1 Presser la touche "i" et, au moyen des touches "◀" et "▶", marquer la ligne "REC".

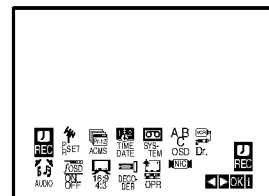

2 Presser la touche "OK" pour atteindre le mode de programmation de la minuterie.

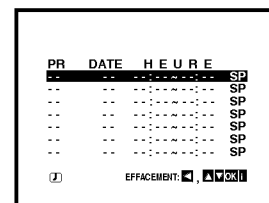

3 Presser la touche "OK" et, par les touches numériques, sélectionner l'emplacement du programme qui diffuse l'émission à enregistrer.

Les emplacements de programmes doivent être des numéros à deux chiffres (1=01, 2=02, etc.).

- Si l'enregistrement doit avoir lieu par la prise EURO-Scart ou la douille AUDIO/VIDEO, presser la touche "AV" aussi souvent qu'il le faut pour afficher le message correct.

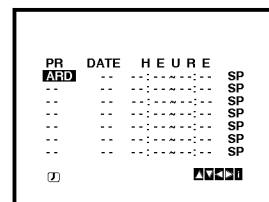

4 Avec les touches numériques, introduire le jour.

Pour modifier le mode d'enregistrement:

1) presser la touche "OK".

- **Journalier**- enregistrement quotidien du lundi au vendredi
- **Hebdo**- (DI à SA) enregistrement hebdomadaire, toujours à la même heure.

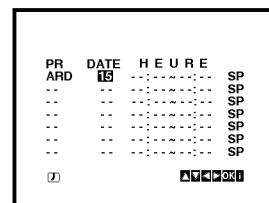

2) déplacer le marquage par les touches "◀" et "▶" jusqu'au mode d'enregistrement choisi et confirmer par la touche "OK".

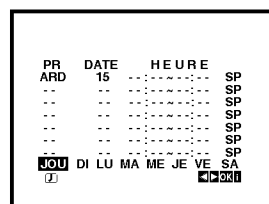

5 Introduire le début et la fin de l'enregistrement à l'aide des touches numériques.

- Le magnétoSCOPE calcule selon un cycle de 24 heures.
- Les erreurs se corrigent à l'aide des touches "◀" et "▶".

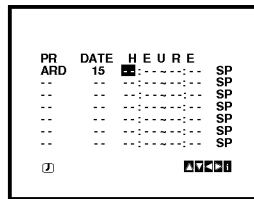

6 Appuyez sur ▶ pour sélectionner la vitesse d'enregistrement.

Appuyez sur ▲ ou ▼ pour sélectionner la vitesse de la cassette (SP, IP, ou LP).

Le mode IP détermine combien il reste de bande et commute la vitesse du SP au LP, si nécessaire, pour terminer l'enregistrement du programme.

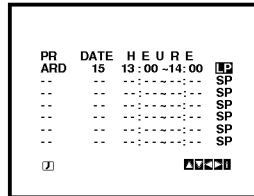

7 Terminer l'introduction des données par la touche "i".

L'écran affiche les enregistrements programmés par la minuterie.

- Si le message "TEST SVP" s'affiche, la programmation n'est pas correcte. Corriger les données introduites.

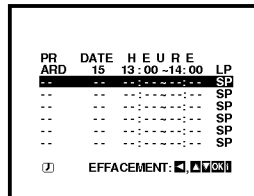

8 Quitter le dialogue à l'écran au moyen de la touche "i".

9 Vérifier que le magnétoSCOPE contient bien une cassette et l'enclencher par la touche "POWER".

Le symbole de la minuterie TIMER apparaît sur l'affichage du magnétoSCOPE.

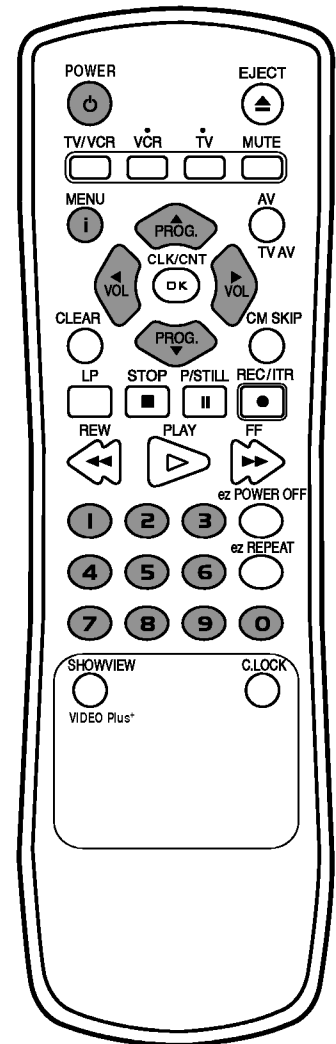

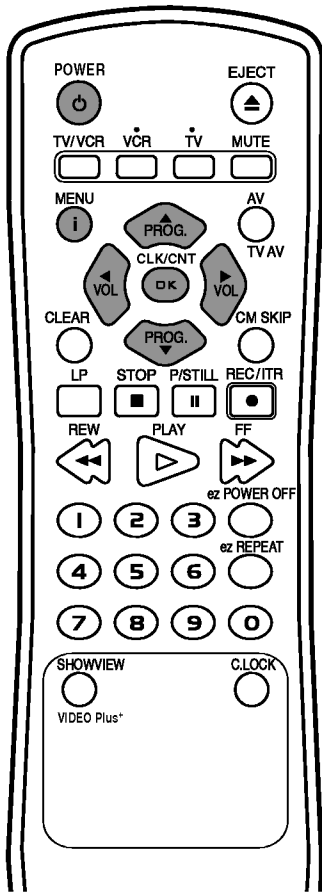

Vérification et suppression d'éléments programmés

Les programmes mémorisés dans la minuterie peuvent facilement être affichés sur l'écran du téléviseur et peuvent également être supprimés si vous n'en avez plus besoin.

- 1** Presser la touche "i" et, au moyen des touches "◀" et "▶", marquer la ligne "REC".
- 2** Marquer la ligne "Programmation de la minuterie" et confirmer par la touche "OK".
- 3** Pour supprimer des éléments programmés, amener le curseur sur la ligne en question grâce aux touches "▲" et "▼" et presser la touche "◀" pour effacer.
- 4** Pour modifier des éléments programmés, amener le curseur sur la ligne en question grâce aux touches "▲" et "▼" et confirmer par la touche "OK".
- 5** Quitter le dialogue à l'écran en pressant deux fois la touche "i".

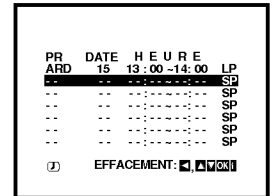

Coïncidence de programmes

En cas de coïncidence de plusieurs émissions programmées, la première s'enregistre jusqu'à la fin; le début de la deuxième ne sera pas enregistré.

ATTENTION: pour interrompre un enregistrement programmé par la minuterie, presser la touche "POWER" à l'avant du magnétoscope.

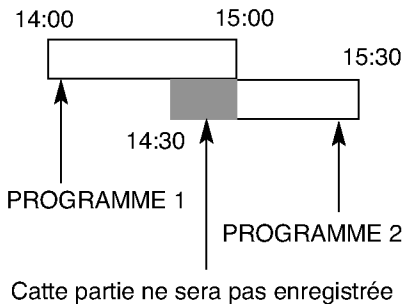

Introduction

Ce magnétoscope a encore beaucoup d'autres caractéristiques qui en rendent l'utilisation plus simple et plus commode. Certaines sont décrites ci-dessous. D'autres paragraphes décrivent la connexion du magnétoscope à d'autres appareils et des caractéristiques supplémentaires.

Voici quelques caractéristiques:

- 1** affichage à l'écran de l'heure, du compteur de bande, de la date, du canal et du mode de fonctionnement du magnétoscope
- 2** indicateur numérique du compteur de bande.
- 3** arrêt sur mémoire pour interrompre le rebobinage de la cassette à un certain endroit
- 4** alignement de la piste pour la meilleure image possible
- 5** lecture automatique qui lit une cassette, la rebobine, l'éjecte et met le magnétoscope hors tension
- 6** mise hors tension automatique sur mémoire au rebobinage de la cassette
- 7** verrouillage enfants exigeant la télécommande pour utiliser le magnétoscope
- 8** enregistrement et lecture en format 16:9
- 9** Auto-diagnostic.

ENREGISTREME
NT VCR

CANAL/
PROGRAMME

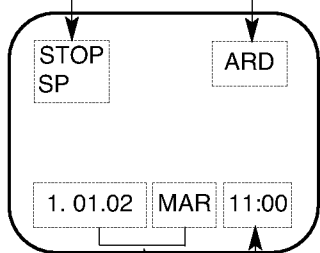

JOUR/MOIS/
ANNÉE/JOUR
DE LA
SEMAINE

HEURE/
COMPTEUR
DE BANDE

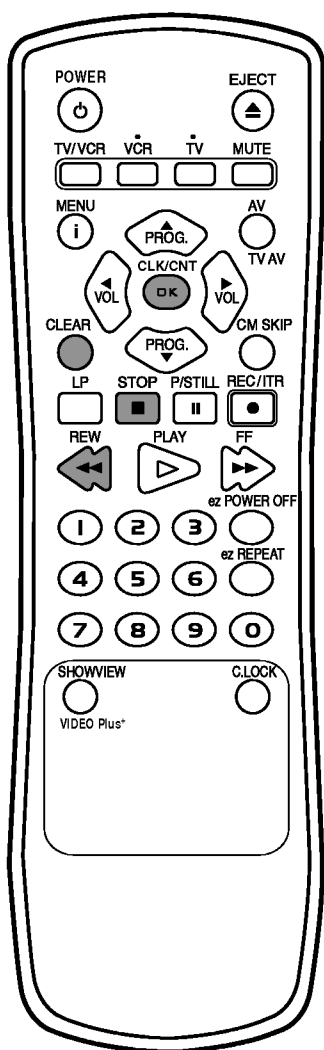

Dialogue à l'écran pour l'heure, la date, le canal et le mode de fonctionnement du magnétoscope

Lorsque le bouton "OK/CLK/CNT" est enfoncé, des informations s'affichent sur l'écran du téléviseur et indiquent le compteur du quantité courant ou de la cassette, le quantité de bande restant, la date et le jour de la semaine, le programme du canal, ainsi que le mode de fonctionnement du magnétoscope. Le compteur de bande et le temps restant apparaissent uniquement après que la bande se soit déroulée. Après trois secondes, l'affichage de l'heure ou le temps restant et le compteur restent affichés. Si vous appuyez sur le bouton "OK/CLK/CNT" une fois de plus (dans les trois secondes) l'heure disparaît au profit du temps restant et compteur de bande. Appuyez à nouveau sur le bouton "OK/CLK/CNT" pour supprimer cet affichage de l'écran du téléviseur.

Si un enregistrement est en cours, ces affichages sur écran ne sont pas enregistrés sur la cassette.

Compteur de bande numérique / Quantité bande restant

Le compteur de bande numérique ou le quantité de bande restant peuvent s'afficher sur l'écran multifonctions et téléviseur à la place de l'heure en appuyant à plusieurs reprises sur le bouton "OK/CLK/CNT".

Le compteur de bande numérique vous donne les positions relatives des enregistrements sur la bande.

Si vous mettez le compteur sur 0:00:00 au début de la cassette, vous pouvez remarquer que le compteur lit au début de chaque enregistrement.

Pour mettre le compteur à 0:00:00, appuyez sur le bouton "CLEAR".

Le quantité de bande restant indique le quantité restant sur la bande dans le mode couramment défini, (c'est-à-dire en lecture normale (LP) ou en lecture lomgue (LP)).

Arrêt sur mémoire

Cette fonction arrête la cassette quand le compteur de bande est à 0:00:00. On peut l'utiliser pour rebobiner la cassette jusqu'au début dès la fin d'un enregistrement ou pour répéter la lecture d'une séquence.

- 1** Pour afficher le compteur de bande, presser la touche "OK/CLK/CNT".
- 2** Presser la touche "CLEAR" avant de commencer la lecture ou l'enregistrement d'une cassette. Le compteur affiche 0:00:00.
- 3** Commencer la lecture ou l'enregistrement. Le compteur de bande affiche l'heure actuelle (heures, minutes, secondes).
- 4** Presser la touche "STOP" une fois la lecture ou l'enregistrement fini.
- 5** Presser la touche "REWIND". La bande revient automatiquement en arrière et s'arrête dès que le compteur est sur 0:00:00.

Réglage de l'alignement (Tracking) pour améliorer l'image

Des empattements irréguliers se manifestent à l'écran par des lignes ou des distorsions de l'image. Ce magnétoscope est doté d'une fonction de contrôle automatique. Au besoin, la qualité de l'image peut aussi se régler à la main.

Réglage automatique: cette fonction assure automatiquement la meilleure qualité d'image à la lecture d'une cassette. Dès le commencement de la lecture, l'appareil règle si nécessaire le tracking.

Réglage manuel: en cas de mauvaise qualité de l'enregistrement ou de cassette endommagée, la fonction de tracking automatique ne peut pas s'effectuer correctement. On peut alors éliminer les distorsions à la main.

Pendant la lecture d'une cassette, des pressions répétées des touches "▲" et "▼" permettent d'éliminer les distorsions.

Après un réglage manuel, la touche "0" permet de réactiver la fonction de tracking automatique. Un changement de cassette entraîne l'activation automatique de cette fonction.

Lecture automatique

C'est une autre fonction améliorant le confort d'utilisation de ce magnétoscope. Elle s'active dès l'introduction d'une

cassette dont la languette de sécurité est arrachée (p. ex. une cassette de location).

Les étapes sont les suivantes: dès l'introduction d'une cassette, le magnétoscope s'enclenche automatiquement et commence la lecture. A la fin de la cassette, le rebobinage démarre, la cassette est éjectée et le magnétoscope, mis hors tension.

Mise hors tension automatique sur mémoire

Cette fonction permet de programmer la mise hors tension du magnétoscope dès le rebobinage. Il n'est donc pas nécessaire d'attendre la fin de la cassette pour déclencher le magnétoscope.

Pour activer la fonction, presser la touche "POWER" pendant le rebobinage. Une fois la cassette revenue au début, le magnétoscope se met automatiquement hors tension.

La mise hors tension automatique sur mémoire se supprime grâce aux touches de contrôle (p. ex. "POWER" ou "PLAY").

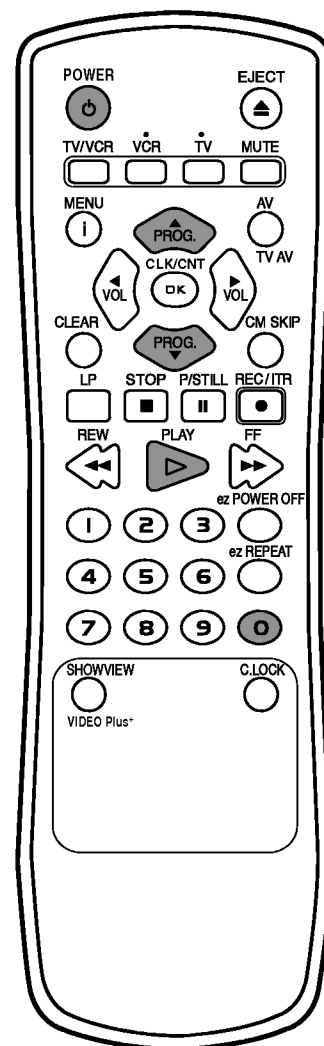

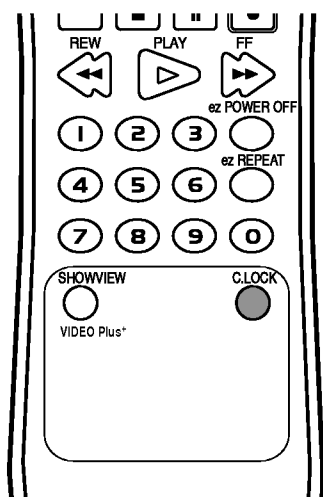

Verrouillage enfants

Cette fonction bloque les touches de contrôle à l'avant du magnétoscope, qui ne fonctionne dès lors qu'avec la télécommande.

- 1** Presser la touche "C.LOCK". **SAFE** s'affiche sur l'écran du téléviseur. **SAFE** tremble quelques secondes sur l'écran du magnétoscope. Les touches de contrôle à l'avant du magnétoscope sont bloquées (à l'exception de "STOP/EJECT"). Le magnétoscope ne fonctionne qu'avec la télécommande. Si des boutons sur l'avant de votre magnétoscope sont appuyés, **SAFE** apparaîtra sur l'affichage de votre magnétoscope et l'écran de TV pendant quelques secondes.
- 2** Pour supprimer le verrouillage enfants, presser de nouveau la touche "C.LOCK". **OFF** tremble pendant quelques secondes sur l'écran de votre magnétoscope.

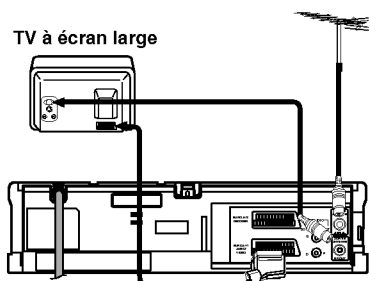

Adaptation au format 16:9 (image large)

Ce magnétoscope peut enregistrer et lire des émissions en format 16:9.

Choisissez la position voulue dans le menu "16:9/4:3" selon la procédure décrite à la page 10.

Pour enregistrer des images larges, mettre le réglage sur "16:9". Quand le réglage est sur "4:3", l'enregistrement s'effectue en format standard.

Avec le réglage "AUTO", le magnétoscope choisit automatiquement entre image large et format standard selon le programme.

ATTENTION:

si l'image disparaît lors de la lecture ou de l'enregistrement en format 16:9, régler le téléviseur sur "AV".

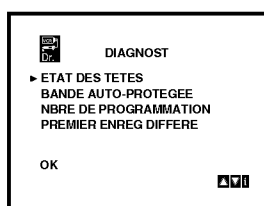

Auto-diagnostic

Cette fonction vous informe qu'un problème existe avec votre magnétoscope.

- 1** Mettez votre magnétoscope en marche et appuyez sur **i**.
- 2** Appuyez sur "◀" ou sur "▶" pour sélectionner **Dr.** et appuyez sur **OK**.
- 3** Appuyez sur "▲" ou sur "▼" pour vérifier un problème.

ETAT DES TETES

- **A NETTOYER** : Nettoyez vos têtes vidéo.

BANDE AUTO-PROTEGEE

- **NON-ENREGISTRABLE** : Introduire une cassette avec sa languette de protection en place.

NBRE DE PROGRAMMATION

- **2** : Indique le nombre d'enregistrements programmés.

PREMIER ENREG DIFFERE

- **FR3 26 10:00 - 11:00 SP** : Indique l'état actuel d'un ENREGISTEMENT programmé.

- 4** Appuyez sur "i".

Introduction

Ce magnétophone enregistre et produit un son stéréo Hi-Fi.

Il existe cependant plusieurs façons d'enregistrer et de produire le son. Elles sont décrites ci-dessous.

Les pistes audio

Les cassettes vidéo enregistrées sur ce magnétophone auront une piste audio normale mono et deux pistes audio stéréo Hi-Fi VHS. Ceci vous permet de procéder à des enregistrements audio en stéréo Hi-Fi ou en mode Multilingue d'une émission TV, d'un système audio stéréo, d'un disque vidéo ou d'un autre magnétophone.

En utilisant votre magnétophone avec un système audio Hi-Fi, vous améliorez la qualité sonore de vos cassettes vidéo.

NICAM (Stéréo, Multilingue, mono)

Le décodeur NICAM pour son numérique permet de recevoir des transmissions en son NICAM, en plus des modes standard stéréo, bicanal et mono. Si le menu "NIC" est réglé sur "AUTO", le magnétophone reconnaît automatiquement les transmissions NICAM. L'écran affiche l'indication NICAM.

ENREGISTREMENT AUDIO STEREO- Une émission TV transmise en stéréo NICAM affiche STEREO NICAM sur l'écran du téléviseur. Lors de l'enregistrement, le son stéréo est automatiquement enregistré sur les pistes stéréo Hi-Fi de la cassette vidéo et en mono sur la piste mono.

ENREGISTREMENT AUDIO MULTILINGUE- Une émission TV transmise en Multilingue affiche BIL NICAM sur l'écran du téléviseur. Les deux canaux audio sont automatiquement enregistrés sur les pistes stéréo Hi-Fi de la cassette vidéo et le canal principal (gauche) est enregistré sur la piste mono.

Sortie audio au cours de la lecture

Lors de la lecture, vous pouvez choisir quel canal écouter en utilisant la touche "AUDIO". Le choix est le suivant, STEREO, GAUCHE (canal gauche), DROIT (canal droit) ou MONO.

SORTIE AUDIO MULTILINGUE- Si la sortie audio est Multilingue, la première langue est émise du canal gauche et la deuxième langue est émise simultanément du canal droit lorsque le réglage audio est STEREO. La première langue est émise des deux canaux si le réglage audio est MONO.

TYPE OF BROADCAST		AUDIO TRACKS		
		MONO TRACK	Hi-Fi TRACKS	
		L-CH	L-CH	R-CH
NICAM	STEREO	L+R-CH	L-CH	R-CH
	BILINGUAL	L-CH (Main)	L-CH (Main)	R-CH (Sub)
FM	MONO	MONO	MONO	MONO

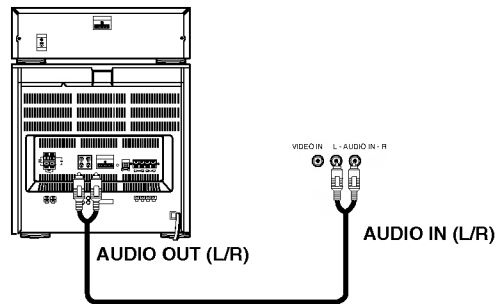

Enregistrement simultané du son stéréo à partir d'une chaîne audio et de l'image à partir du téléviseur

Pour certains programmes télévisés, le son est émis simultanément par la radio FM. Dans ce cas, il est possible d'enregistrer simultanément l'image à partir du téléviseur et le son à partir de la chaîne stéréo.

- 1** Raccorder la chaîne stéréo à la douille "AUDIO IN (L/R)" à l'avant du magnétoscope.
- 2** Presser la touche "AV" de la télécommande et choisir le mode "SC".
- 3** Sélectionner par la télécommande le programme à enregistrer.
- 4** Mettre la chaîne audio sous tension et chercher l'émetteur correspondant.
- 5** Commencer l'enregistrement.

ATTENTION: l'enregistrement télé/audio occupe les pistes audio Hi-Fi. La piste audio télévisé en son mono FM.

LECTURE

Le son stéréo peut être lu par un téléviseur stéréo. Pour faire passer le son stéréo par une chaîne audio, il faut la connecter par la douille "AUDIO OUT" à l'arrière du magnétoscope et supprimer le son du téléviseur.

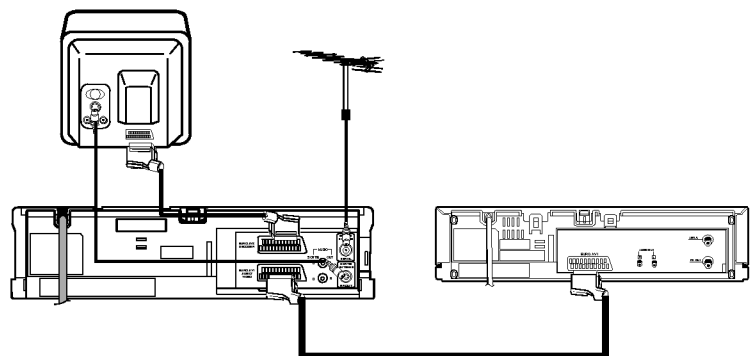

Enregistrement à partir d'un second magnétoscope (duplication de cassettes)

- 1** Connecter un second magnétoscope (pour copier des cassettes), soit par les douilles "AUDIO IN (L/R)" et "VIDEO IN" à l'avant du magnétoscope, soit par l'une des prises EURO-Scart à l'arrière.
- 2** Au moyen de la touche "AV", choisir le mode audio/vidéo voulu.
- 3** Glisser une cassette vierge dans le magnétoscope et, pour copier une cassette, celle-ci dans le second magnétoscope.
- 4** Commencer l'enregistrement sur le premier magnétoscope et, si nécessaire, lancer la lecture sur le second.

ATTENTION: *Tout enregistrement non autorisé d'émissions, de films ou d'autres cassettes transgresse les droits d'auteurs et la législation en la matière.*

Opérations (facile)



Fonction ez POWER OFF

Touche d'ARRET magnétoscope et/SORTIE cassette.
Une simple pression sur cette touche vous permet d'enchaîner les fonctions "STOP cassette → RETOUR bande → EJECTION cassette → ARRET TOTAL du magnétoscope".

- 1 En fonction LECTURE appuyez sur la touche ez POWER OFF.
- 2 Votre appareil enchaîne les fonctions ;

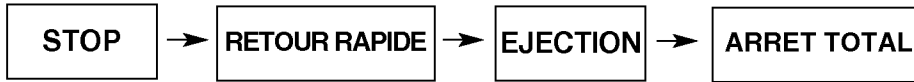

Fonction ez REPEAT

En appuyant sur cette touche et en la maintenant appuyée (durant la fonction lecture) la section de bande (ainsi déterminée) sera répétée automatiquement.

- 1 En fonction LECTURE presser et maintenez appuyé la touche ez REPEAT pour définir la séquence de cassette visualiser une seconde fois.
- 2 Dès que vous avez relâché cette touche le magnétoscope commencera la seconde lecture de cette partie de film.
- 3 Si vous appuyez une nouvelle fois sur cette touche (alors que le magnétoscope est en relecture de bande) la fonction Répétition sera suspendue.

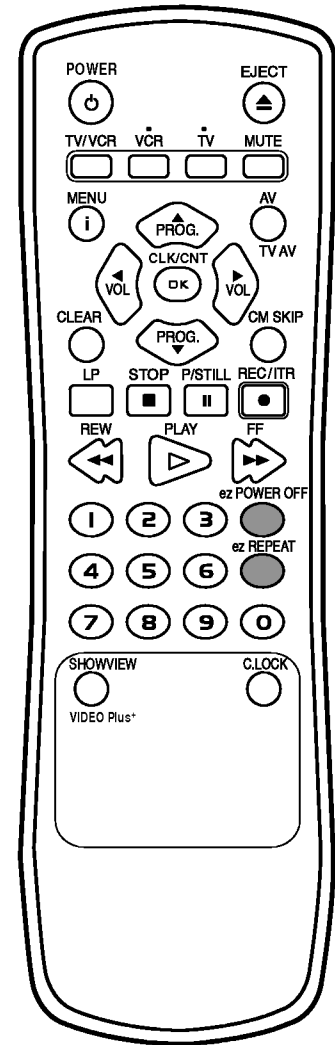

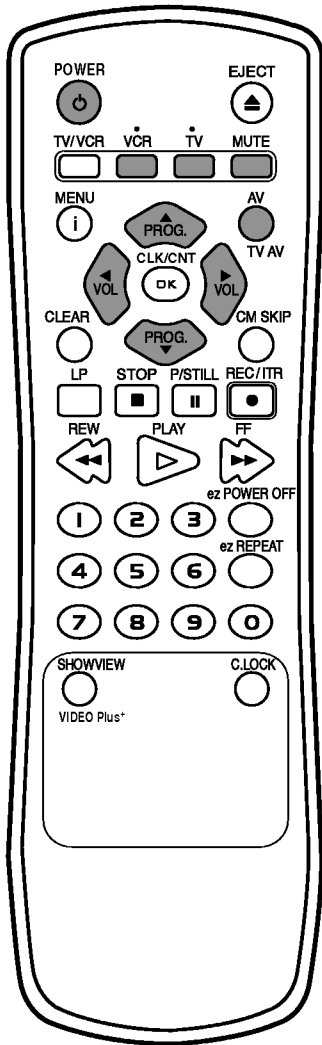

Votre télécommande est capable d'activer votre magnétoscope comme les fonctions limitées LG TV. Suivre les instructions de fonctionnement ci-dessous pour le LG TV.

1 Avant d'utiliser la télécommande, appuyez sur le bouton **VCR** ou **TV** pour choisir le dispositif qui doit être activé.

Pour commuter le mode de télécommande (pour activer un dispositif différent), soyez sûr d'appuyer sur le bouton **VCR** ou **TV** d'abord.

2 Les boutons **POWER**, **PROG.(▲/▼)**, **VOL(◀/▶)**, **MUTE** et **TV AV** sur la télécommande sont activés pour contrôler le LG TV.

Le réglage des codes de la télécommande pour le LG TV.

- Cette télécommande supporte deux codes de télécommande pour le LG TV: Code 1 et code 2.
- Quand l'unité est expédiée de l'usine, la télécommande est placée sur ces code 1. Si votre LG TV n'est pas actionné, placez la télécommande au code 2.
- Pour placer la télécommande au code 2, maintenir le bouton **TV** appuyé et le bouton du nombre "2" sur la télécommande. (si les batteries dans la télécommande sont remplacées pendant que la télécommande est programme sur le code 2, la configuration retournera à 1)
- Pour régler la télécommande de nouveau sur le Code 1, maintenez appuyées la touche **TV** et la touche numérique "1" sur la télécommande.

ATTENTION - Si la télécommande n'actionne pas votre TV particulière, essayez un ou l'autre code ou utilisez la télécommande initialement fourni avec le LG TV.

Dû à la variété de codes employés par le constructeur, NOTRE COMPAGNIE ne peut garantir que la télécommande actionnera chaque modèle LG TV.

Générale

Alimentation électrique	: 200-240V~, 50 Hz
Consommation	: 12 watts env. (3 watts en mode économie d'énergie)
Système vidéo	: 4 têtes double azimut, système de balayage hélicoïdal
Vitesse de la bande	: 23,39 mm/sec. (mode SP), 11,69 mm/sec. (mode LP)
Format de la bande	: largeur 12,7 mm (bande VHS haute densité)
Durée d'enregistrement maximale	: 4 heures en mode SP, 8 heures en mode LP
Durée de bobinage/rebobinage	: 65(±10) sec. env. (pour une cassette E180)
Dimensions (L x H x P)	: 360 x 94.5 x 270 mm
Poids	: 4,0 kg
Température d'utilisation	: 5°C à 35°C
Taux d'humidité	: 80% max.
Minuterie	: cycle de 24 heures

Vidéo

Norme télé	: CCIR (625 lignes, 50 trames), signaux couleur PAL(B/G), SECAM L
Format d'enregistrement	: PAL/SECAM
Réception RF	: PAL B/G, SECAM L
Entrée	: VIDEO IN (SCART, RCA) 1.0 V _{c-c} , 75 ohms, asymétrique
Sortie	: VIDEO OUT (SCART) 1.0 V _{c-c} , 75 ohms, asymétrique
Rapport signal/bruit	: > 43 dBm

Audio

Entrée	: AUDIO IN (SCART, RCA)
Scart	: -6.0 dBm, > 10 kΩ
RCA	: -6.0 dBm, > 47 kΩ
Sortie	: AUDIO OUT (SCART, RCA)
Scart	: -6.0 dBm, < 1 kΩ
RCA	: -6.0 dBm, < 1 kΩ
Piste audio	: piste mono et piste Hi-Fi
Audio RF	: normal: 100 Hz - 10 kHz (-6/+3 dBm) Hi-Fi: 20 Hz-20 kHz (-3/+3 dBm)
Rapport signal/bruit	: audio Normal: > 43 dB (mode SP) audio Hi-Fi: > 70 dB (mode SP)
Dynamique rangée	: audio Hi-Fi: > 85 dB (mode SP)

- Sous réserve de modifications de modèle et de prix!

Avant d'amener le magnétoscope au service après-vente ou au revendeur, vérifiez d'abord si les problèmes du magnétoscope ne trouvent pas de solution dans le tableau ci-dessous.

Problème	Pistes?
Pas d'alimentation	<ul style="list-style-type: none"> • Le magnétoscope est-il bien raccordé au réseau? • Le réseau électrique est-il en ordre? • Y a-t-il une image sur l'écran du téléviseur? • Si non, les câbles d'antenne et RF sont-ils branchés correctement? • Les canaux de télévisions sont-ils réglés correctement?
Les programmes télé ne peuvent pas être enregistrés	<ul style="list-style-type: none"> • La languette de sécurité de la cassette a-t-elle été arrachée pour empêcher un réenregistrement? • La fonction "POWER" est-elle réglée sur ARR.? (Le symbole de la minuterie apparaît-il sur l'affichage du magnétoscope?) • Le début et la fin de l'enregistrement ont-ils été programmés correctement? • Les réglages de la minuterie sont-ils dans le menu correspondant? • Y a-t-il eu une coupure de courant après le réglage de la minuterie? Si oui, le réglage de la minuterie s'en est trouvé effacé et il n'a pas été possible d'enregistrer.
L'enregistrement programmé ne fonctionne pas	<ul style="list-style-type: none"> • La languette de sécurité de la cassette a-t-elle été arrachée? • Les canaux sont-ils syntonisés correctement? • Essayer une autre cassette. • Est-il possible de réduire les lignes par la touche "0" ou les touches "▲" et "▼" jusqu'à un minimum acceptable?
AUTO PLAY ne fonctionne pas	<ul style="list-style-type: none"> • La cassette est-elle endommagée? Essayer une autre cassette. • Corriger le réglage du niveau d'image horizontal sur le téléviseur.
En lecture, l'image ne s'affiche pas ou avec bruit et distorsion	<ul style="list-style-type: none"> • Le logement est-il vide? • La cassette n'est-elle pas à l'envers?
En lecture, le haut de l'image est distordu	<ul style="list-style-type: none"> • Dans le menu "AUDIO" est-elle bien sur "STEREO"?
La cassette ne peut être introduite	
Pas de son hi-fi	

Nettoyage de la tête vidéo

- L'accumulation de saleté sur la tête après un long période du temps peut causer l'image repassée qui devient tachée ou brisée.
- Les cassettes vidéo de haute qualité ne déposeront normalement pas de saletés sur la tête, contrairement aux cassettes anciennes ou endommagées.
- Nettoyez les têtes vidéo avec un ruban de nettoyage des têtes vidéo disponible.