



LECTEUR DVD

MANUEL DE L'UTILISATEUR

MODÈLE : DVD6043/DVD6053/
DVD6054/DVD6054M



Avant de raccorder, de faire fonctionner ou de régler cet appareil, Veuillez lire attentivement ce livre d'instruction en entier.



Précautions relatives à la sécurité



ATTENTION
RISQUE DE CHOCS
ÉLECTRIQUE NE PAS OUVRIR



ATTENTION: AFIN DE MINIMISER LES RISQUES DE CHOC ELECTRIQUE NE PAS RETIRER LE COUVERCLE (OU L'ARRIERE) CONTIENT DES PIECES D'ENTRETIEN QUI NE SONT PAS A L'USAGE DE L'UTILISATEUR CONFIER L'ENTRETIEN A DU PERSONNEL QUALIFIE



Ce témoin clignotant avec le symbole d'une flèche dans un triangle équilatéral a pour but d'avertir l'utilisateur de la présence d'un voltage dangereux non isolé, dans le boîtier de l'appareil, qui peut s'avérer d'une amplitude suffisante pour provoquer un risque d'électrocution.



Le point d'exclamation qui se trouve dans un triangle équilatéral a pour but d'avertir l'utilisateur de la présence de directives de fonctionnement ou d'entretien importantes dans le livre qui accompagne l'appareil.

AVERTISSEMENT: AFIN DE MINIMISER LES RISQUES DE CHOC ELECTRIQUE, NE PAS EXPOSER CET APPAREIL A LA PLUIE OU A L'HUMIDITE.

AVERTISSEMENT: N'installez pas cet appareil dans un espace limité comme dans un coffret ou semblable.

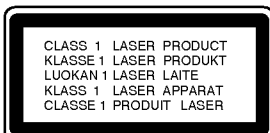

ATTENTION:

Ce Lecteur de vidéodisques numérique utilise un système Laser.

Afin de garantir une utilisation correcte de cet appareil, veuillez lire attentivement ce manuel d'utilisation et conservez le pour vous le consulter ultérieurement.

Si l'appareil a besoin d'une réparation, veuillez contacter un réparateur agréé : reportez-vous au chapitre 'Procédure de réparation'

L'utilisation de contrôles, de réglages ou l'exécution de procédures autres que celle spécifiées dans ce manuel peut provoquer une exposition à un rayonnement dangereux.

Afin d'éviter une exposition directe au rayon laser, n'essayez pas d'ouvrir le coffre.

Le rayonnement est visible quand l'appareil est en marche. NE PAS FIXER DU REGARD LE RAYON

ATTENTION: L'appareil ne doit pas recevoir de gouttes ou d'éclaboussures d'eau et ne placez aucun objet rempli de liquide comme par exemple un vase sur l'appareil.



Ce produit est fabriqué en conformité avec la DIRECTIVE 89/336/CEE, 93/68/CEE et 73/23/CEE relative aux interférences.



Remarques sur les droits d'auteur :

Il est illégal de copier, d'enregistrer, d'enregistrer au moyen du câble, de diffuser en public ou de louer sans autorisation du matériel protégé par des droits d'auteur.

Ce produit est muni du dispositif de protection contre la recopie créé par Macrovision. Des signaux de protection contre la copie sont enregistrés sur certains disques. Un bruit d'image apparaît lorsque vous enregistrez et diffusez les images de ces disques sur un magnétoscope.

Une technologie de protection des droits d'auteur protégée au moyen de poursuites de certains brevets américains ainsi que d'autres droits à la propriété intellectuelle propriété de Macrovision est intégrée à cet appareil. L'utilisation de cette technologie de protection des droits d'auteur doit être autorisée par Macrovision Corporation et elle est conçue pour une diffusion dans le cadre familial et autres diffusions limitées à l'exception d'une autorisation différente de Macrovision Corporation.

Il est interdit de le faire fonctionner en marche arrière ou de le démonter.

NUMERO DE SERIE: Le numéro de série se trouve à l'arrière de l'appareil. Ce numéro est unique et exclusif à cet appareil. Il faut noter les informations requises ici et conserver définitivement ce guide comme preuve d'achat.

Modèle No. _____

No de série. _____

Table des matières

Introduction

Précautions relatives à la sécurité	2
Table des matières	3
Préliminaires	4-5
Les disques compatibles	4
Précautions	5
Remarques concernant les disques	5
A propos des symboles	5
Panneau frontal et fenêtre d'affichage	6
Télécommande	7
Panneau arrière	8

Préparation

Connexions	9-10
Connexion à une TV	9
Connexion à un équipement optionnel	10
Préliminaires	11-14
Généralités	11
Affichage à l'écran	11
Réglages initiaux	12-14
• Réglages initiaux fonctionnement général	12
• Langue	12
• Image	12
• Son	13
• Divers	13
• Contrôle parentale	14

Fonctionnement

Fonctionnement avec DVD et CD vidéo	15-17
Lecture d'un DVD et d'un CD vidéo	15
Fonctions générales	15
• Déplacement vers un autre TITRE	15
• Déplacement sur un autre CHAPITRE/PLAGE	15
• Recherche	15
• Image fixe et lecture image par image	16
• Ralenti	16
• Mode aléatoire	16
• Répéter	16
• Répéter A-B	16
• Recherche de l'heure	16
• Environnement 3D	16
• Zoom	17
• Recherche de repère	17
Fonctions DVD spéciales	17
• Menu Titre	17
• Menu disque	17
• Angle de prise de vue	17
• Changement de la langue audio	17
• Changement du canal audio	17
• Sous-titres	17

Fonctionnement avec un CD audio et un disque MP3/WMA

Lecture d'un CD audio et d'un disque MP3/WMA	18
Remarques sur l'enregistrement de MP3/WMA	18
• Pause	19
• Déplacement sur une autre plage	19
• Répétition de plage/Tous/Arrêt	19
• Recherche	19
• Mode aléatoire	19
• Répétition A-B	19
• Environnement 3D	19
• Changement de canal audio	19

Fonctionnement avec un disque JPEG

Vision d'un disque JPEG	20
• Passage à un autre fichier	20
• Arrêt sur image	20
• Pour retourner l'image	20
• Pour faire pivoter une image	20
• Remarques sur les enregistrements JPEG	20

Lecture programmée

Lecture programmée d'un CD audio et d'un disque MP3/WMA	21
Lecture programmée d'un CD vidéo	21
• Répétition des plages programmées	21
• Effacer une plage de la liste de programmation	21
• Effacer la liste complète de programmation	21

Fonctions supplémentaires

Mémoire du dernier état	22
Economiseur d'écran	22
Sélection de système	22
Contrôle de la TV	22

Référence

Guide du dépannage	23
Liste des codes langues	24
Liste des codes pays	25
Spécification	26

A propos des symboles des instructions



 Indique les dangers susceptibles d'endommager l'appareil ou d'autres matériels.

 Indique des fonctions spécifiques à cet appareil.

 Indique des astuces et des conseils pour faciliter la tâche.

Préliminaires

Les disques compatibles

	DVD (disques de 8 cm / 12 cm)
	CD Vidéo (VCD) (disques de 8 cm / 12 cm)
	CD Audio (disques de 8 cm / 12 cm)

En outre, cet appareil peut lire un DVD-R, DVD±RW, Kodak PICTURE CD et SVCD, CD-R ou CD-RW qui contient des titres audio, des fichiers MP3, WMA, ou JPEG.

Les CD vidéo et SVCD sont disponibles uniquement pour les modèles DVD6054M, DVD6054.

Remarques

- Selon les conditions d'enregistrement des CD-R/RW (ou DVD-R/±RW) ou les conditions des disques, certains CD-R/RW (ou DVD-R/±RW) peuvent ne pas être lus par cet appareil.
- Ne fixez aucun label ou étiquette sur une des faces d'un disque (face étiquetée ou face gravée)
- N'utilisez pas de CD de forme irrégulière (par exp. En forme de cœur ou d'octogone). Cela peut provoquer un dysfonctionnement.

Remarques sur les CD DVD et vidéo

Certaines opérations de lecture des DVD et des CD vidéo peuvent avoir été fixées par les fabricants de logiciel. Comme cet appareil lit les DVD et les CD vidéo selon le contenu du disque conçu par le fabricant de logiciel, certaines fonctions de lecture de l'appareil pourraient ne pas être disponibles ou d'autres fonctions pourraient avoir été ajoutées.

Voir les instructions fournies avec les DVD et CD vidéo. Certains DVD réalisés dans des buts commerciaux pourraient ne pas être lus sur cet appareil.

Code régional du lecteur DVD et des DVD

Ce lecteur de DVD est conçu et fabriqué pour la lecture d'un logiciel de DVD encodé pour la région "2".



Ce code de région qui se trouve sur les étiquettes de certains disques DVD indique le genre de lecteur capable de lire ces disques. Cet appareil peut lire uniquement les disques étiquetés "2" ou "ALL" (toutes les régions). Si vous essayez de lire d'autres disques, le message "Vérifiez le code régional" apparaît sur l'écran de télévision. Il est possible que certains DVD n'aient pas d'étiquette de code régional même si leur lecture est interdite à cause des limites de zone.

Termes relatifs au disque

Titre (DVD uniquement)

Contenu du film principal ou des caractéristiques qui l'accompagne ou de l'album musical.

Chaque titre est doté d'un numéro de référence pour vous permettre une localisation facile.

Chapitre (DVD uniquement)

Les morceaux d'une image ou d'une mélodie qui sont plus courts que les titres.

Un titre se compose d'un ou plusieurs caractères.

Chaque chapitre est numéroté pour vous permettre de localiser celui que vous souhaitez. Selon le disque il est possible qu'aucun chapitre ne soit enregistré.

Plage (CD Vidéo et CD audio uniquement)

Sections d'images ou de morceaux de musique sur un CD vidéo ou sur un CD audio. Chaque plage correspond à un numéro de piste, ce qui vous permet de retrouver la plage que vous souhaitez.

Scène

Sur un CD vidéo avec fonction PBC (Contrôle de lecture), les images en mouvement et les arrêts sur image sont divisés en sections appelés "Scènes".

Chaque scène est visualisée sur l'écran menu et elle possède un numéro qui vous permet de la retrouver quand vous le souhaitez.

Une scène est composée de une ou plusieurs pages.

Types de CD vidéo

Il y a deux types de CD vidéo :

CD vidéo équipés de PBC (Version 2.0)

La fonction PBC (Contrôle de lecture) vous permet d'interagir avec le système à travers les menus, les fonctions de recherche ou d'autres opérations typiques des ordinateurs. De plus, les arrêts sur image à haute résolution peuvent être lus s'ils sont inclus dans le disque.

CD vidéo non équipés de PBC (Version 1.1)

Fonctionnant de la même manière que les CD audio, ces disques permettent la lecture d'images vidéo et de sons, mais ils ne sont pas équipés de PBC.

Préliminaires (suite)

Précautions

Maniement de l'appareil

Lors de l'expédition

Le carton d'expédition et les emballages d'origine sont pratiques.

Pour garantir une protection maximale, remballiez l'appareil de manière identique à l'emballage d'origine effectué à l'usine.

Lors de l'installation de l'appareil

Pendant la lecture, l'image et le son d'une TV, d'un magnétoscope ou d'une radio à proximité peuvent être déformés. Dans ce cas, éloignez l'appareil de la TV, du magnétoscope ou de la radio ou bien fermez l'appareil après avoir retiré le disque.

Pour conserver les surfaces propres

N'utilisez pas de liquides volatils, comme par exemple un aérosol insecticide, à proximité de l'appareil. Ne laissez pas en contact pendant une longue période des produits en caoutchouc ou en plastique. Ceux-ci laissent des traces sur la surface.

Nettoyage de l'appareil

Nettoyage du boîtier

Utilisez un linge doux et sec. Pour enlever les impuretés résistantes, trempez le linge dans une solution à détergent doux, en l'essorant bien et essuyez. N'utilisez pas de solvants, tels que diluant et benzine, car ils peuvent abîmer la surface du lecteur DVD.

Pour obtenir une image nette

Le lecteur DVD est un appareil doté de haute technologie d'une haute précision. Si la lentille optique et le lecteur de disque sont sales ou usés, la qualité de l'image est mauvaise. Il est recommandé de procéder à une inspection et à un entretien régulier environ toutes les 1000 heures d'utilisation. (Cela dépend de l'environnement de fonctionnement)

Pour les détails, veuillez contacter le revendeur le plus proche.

Remarques concernant les disques

Maniement des disques

Ne touchez pas la face de lecture du disque.

Tenez le disque par les bords de sorte à ne pas laisser de traces de doigts à sa surface.

Ne collez pas de papier ou de ruban adhésif sur le disque.



Rangement des disques

Après la lecture, rangez le disque dans son boîtier. N'exposez pas le disque à la lumière directe du jour ou à des sources de chaleur et ne le laissez pas dans une voiture en stationnement exposée au soleil car des augmentations considérables de températures peuvent se produire.

Nettoyage des disques

La présence de traces de doigts et de poussière peuvent provoquer une détérioration de la qualité d'image et du son.

Nettoyez le disque avec un chiffon propre avant de le lire. Essayez le disque en allant du centre vers la périphérie.

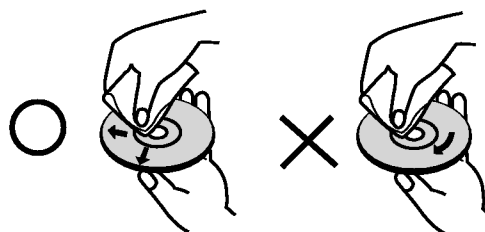

N'utilisez pas de solvants puissants comme l'alcool l'essence, le dissolvant ou les nettoyant disponibles dans le commerce ni d'aérosol anti-statique conçus pour les disques en vinyl.

A propos des symboles







A propos de l'affichage des symboles

" " peut apparaître en cours de fonctionnement sur l'écran de la TV.

Cette icône signifie que la fonction expliquée dans ce manuel de l'utilisateur n'est pas disponible sur ce DVD spécifique.

A propos des symboles du disque pour instruction

Un morceau dont le titre est marqué de l'un des symboles suivants est applicable uniquement au disque représenté par le symbole.

-  DVD
-  VCD2.0 CD vidéo avec fonction PBC (contrôle de lecture).
-  VCD1.1 CD vidéo sans fonction PBC (contrôle de lecture).
-  CD Audio
-  MP3 Disque MP3
-  WMA Disque WMA.
-  JPEG Disque JPEG.

Panneau frontal et fenêtre d'affichage

DVD6043

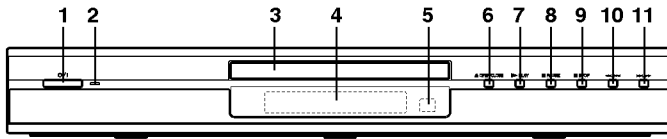

DVD6053/DVD6054/DVD6054M

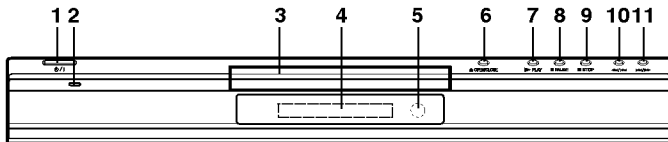

1. **POWER (ALIMENTATION)**
Met le lecteur sur ON/OFF (Marche/arrêt).
2. **Indicateur marche/arrêt**
La lumière est verte quand le lecteur DVD est allumé.
3. **Logement du disque**
Endroit d'insertion du disque.
4. **Fenêtre d'affichage**
Affiche l'état actuel du lecteur.
5. **Capteur à distance**
6. **OPEN/CLOSE (▲)**
Ouvre ou ferme le du disque.
7. **PLAY (▶)**
Commence la lecture.
8. **PAUSE (||)**
Fait une pause temporaire sur la lecture/ sert à la lecture image par image.
9. **STOP (■)**
Arrête la lecture.
10. **Marche arrière SKIP/SCAN (◀◀ / ◀◀)**
Pour aller au début du chapitre/plage en cours ou sur chapitre/plage PRECEDENT. Appuyez et maintenez pendant deux seconde pour une recherche arrière rapide.
11. **Avance SKIP/SCAN (▶▶ / ▶▶)**
Pour aller sur chapitre/plage SUIVANT. Appuyez et maintenez pendant deux secondes pour effectuer une recherche en avance rapide.

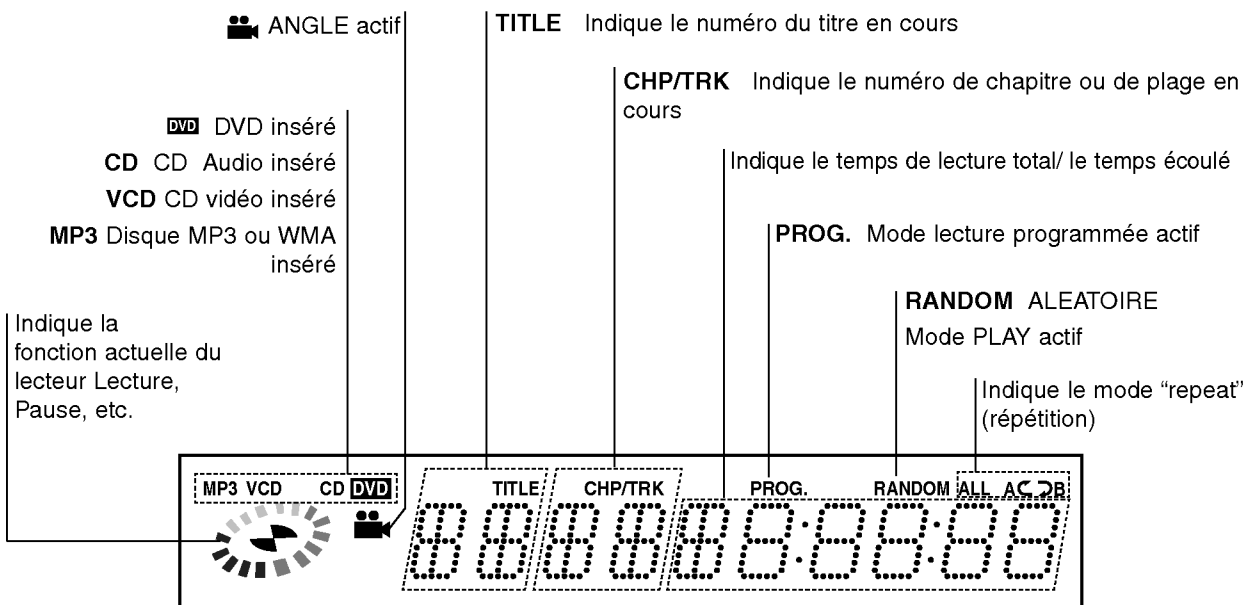

Télécommande

ALIMENTATION
Met le lecteur DVD sur MARCHÉ/ARRÊT.

SOUND/MUTE (SON/MUET)
- Sélectionne environnement 3D an cours de lecture du disque.
- éteint le son de la TV.

DVD
Sélectionne le mode de fonctionnement de la télécommande sur les DVD.

AFFICHAGE
Accède à l'affichage à l'écran

◀▶▲▼ (gauche/droit/haut/bas)
- Sélectionne d'un objet dans le menu
- Sélectionne d'une chaîne de TV et modifie le volume de la TV.

MENU
Accède au menu d'un disque DVD.

PAUSE/STEP (⏸) •
Pause temporaire de la lecture /appuyez à répétition pour une lecture image par image.

SLOW (◀ / ▶) •
Lecture lente Avant / Arrière.

STOP (■) •
Arrête la lecture.

Touches numériques de 0-9
Nombre d'objets sélectionnés dans un menu

AUDIO •
Sélectionne une langue audio (DVD) ou un canal audio (CD).

SOUS-TITRE •
Sélectionne la langue du sous-titre

ANGLE •
Sélectionne un angle de caméra DVD si disponible

CONFIGURATION •
Donne accès ou retire le menu de configuration

MARKER •
Marque tout point en cours de lecture

SEARCH •
Affiche le menu RECHERCHE REPERE.

OPEN/CLOSE (OUVERT/FERME)
Ouvre ou ferme le logement à disque
Cette touche n'est pas disponible.

TV
Sélectionne le mode de fonctionnement de la télécommande sur le téléviseur.

RETURN/TV AV
- Enlève le menu de configuration
- Affiche le menu du CD vidéo avec PBC.
- Sélectionne le canal d'entrée AUX AV.

SELECT/ENTER
Confirme la sélection de menu.

TITRE
Affiche le menu Titre des disques, s'il est disponible.

• **Avance SKIP/SCAN (▶▶▶)**
Avance* / va au chapitre suivant ou à la page suivante .

• **PLAY (▶)**
Commence la lecture.

• **Arrière SKIP/SCAN (◀◀◀)**
Recherche en marche arrière* / va au début du chapitre ou de la page en cours ou va au chapitre précédent ou à la page précédente

* Appuyez sur la touche et maintenez pendant deux secondes

PROGRAMME
Entre dans le mode édition programmation ou sort de celui-ci.

EFFACE
Elimine un numéro de piste de la liste programmée ou un signet sur le menu RECHERCHE SIGNET.

• **REPEAT**
Répète un chapitre, une page, un titre, tout.

• **A-B**
Répète la séquence.

• **RANDOM**
Lit les pages dans un ordre aléatoire.

• **ZOOM**
Agrandit une image vidéo.

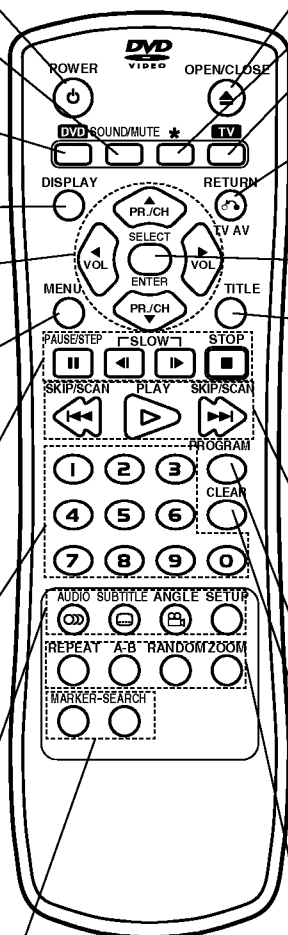

Plage de fonctionnement de la télécommande

Pointez la télécommande en direction du capteur à distance et appuyez sur les touches.

- **Distance:** Environ 7 m du capteur à distance
- **Angle:** Environ 30° dans chaque direction vers le capteur à distance

Mise en place de la pile de la télécommande

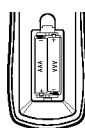

Retirez le couvercle de la pile qui se trouve à l'arrière de la télécommande , puis insérez deux piles R03 (taille AAA) et faites correspondre la polarité en alignant correctement les pôles + et -.

⚠ Attention

Ne mélangez pas des piles anciennes et des piles neuves. Ne mélangez jamais différents types de piles (standard, alcaline, etc.).

Panneau arrière

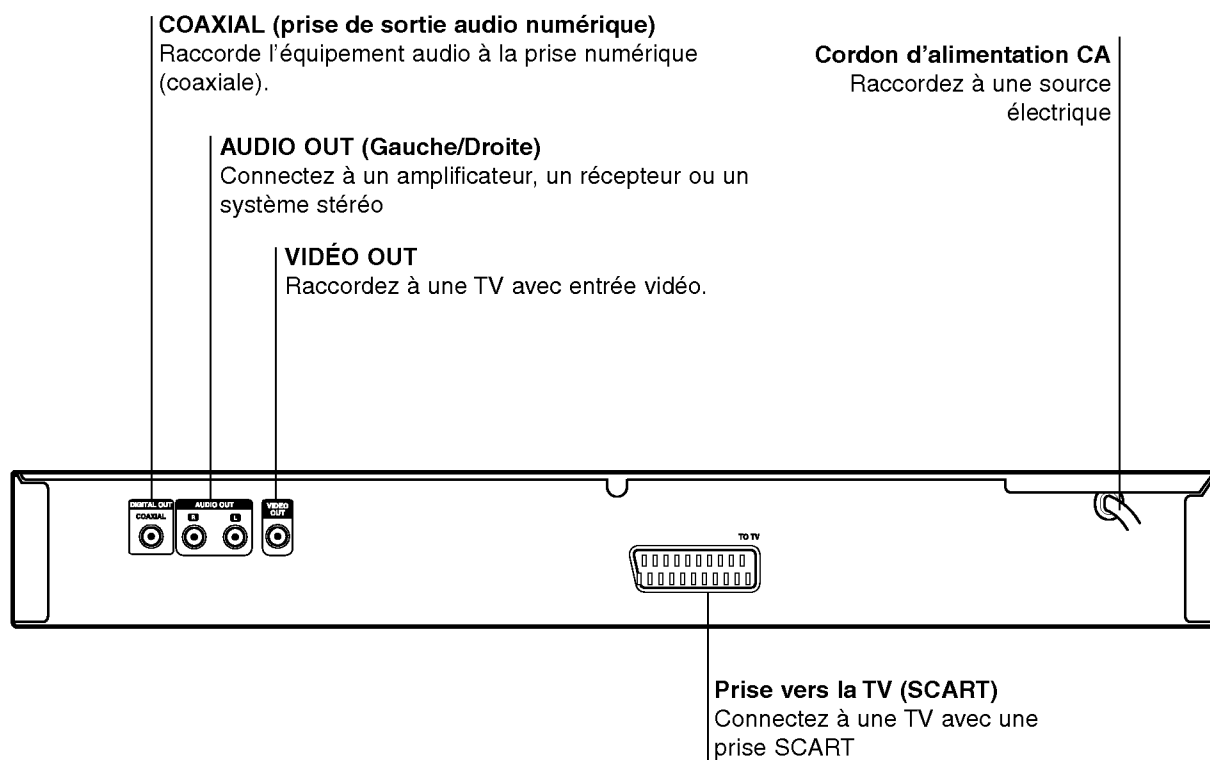

Ne touchez pas aux broches à l'intérieur des prises qui se trouvent sur le panneau arrière. Une décharge électrostatique peut endommager définitivement l'appareil.

Connexions

Astuces

- En fonction de votre TV et autres équipements que vous souhaitez raccorder, il y a différentes façons de raccorder le lecteur. Utilisez uniquement une des connexions décrites ci-dessous
- Veuillez consulter le guide de votre TV, magnétoscope ou appareil stéréo ou autre appareil nécessaire pour effectuer les meilleurs connexions.
- Pour une meilleure reproduction du son, connectez les prises AUDIO OUT (AUDIO SORTIE) aux prises audio de votre amplificateur, récepteur ou équipement stéréo ou audio/vidéo. Voir la page 10 'Connexion à un équipement optionnel'

Attention

- Faites bien attention que le lecteur DVD soit bien branché directement au téléviseur. Réglez le téléviseur sur le canal entrée vidéo correct.
- Ne connectez pas la prise AUDIO OUT du lecteur DVD à la prise mono (platine) de votre système audio.
- Ne connectez pas votre lecteur DVD par votre magnétoscope. L'image DVD pourrait être déformée par le système de protection contre la copie.

Connexion à une TV

- Effectuez une de ces connexions en fonction de votre équipement.

Connexion vidéo

1 Connectez la prise VIDÉO OUT du lecteur DVD sur la prise vidéo de la TV au moyen du câble vidéo fourni (**V**).

2 Connectez les prises AUDIO OUT gauche et droite du lecteur DVD à la TV au moyen des câbles audio fournis (**A**).

Connexion à la prise SCART

Connectez à la prise scart TO TV au lecteur DVD aux prises correspondantes dans les prises de la TV au moyen du câble scart optionnel (**T**).

Arrière de la TV

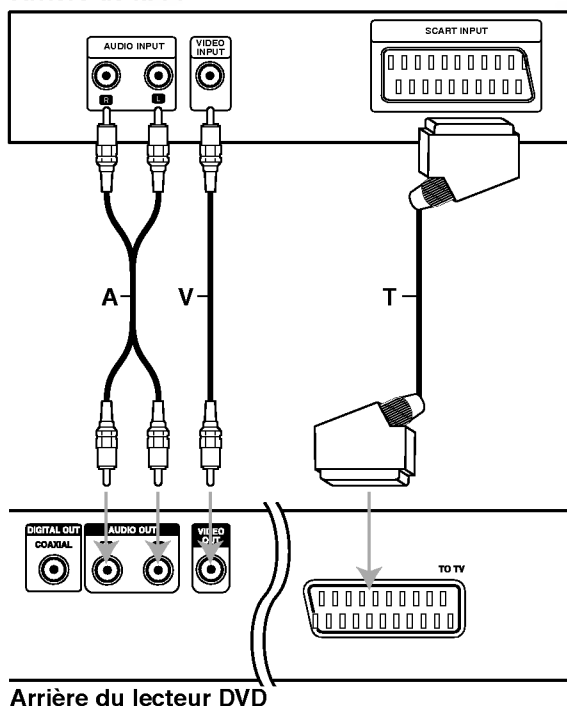

Connexions (Suite)

Connexion à un équipement optionnel

Connexion à un amplificateur équipé de deux canaux analogiques stéréo ou de Dolby Pro Logic II/ Pro Logic

Connectez les prises AUDIO OUT droite et gauche du lecteur DVD.

Sur les prises audio gauche et droite de votre amplificateur, récepteur ou appareil stéréo, au moyen des câbles audio fournis (A).

Connexion d'un amplificateur équipé de deux canaux stéréo numériques (MIC) ou d'un récepteur audio/vidéo équipé d'un décodeur multicanal (Dolby Digital™, MPEG 2 ou DTS)

1 Connectez une des prises DIGITAL AUDIO OUT (NUMERIQUE AUDIO) (COAXIALE X) du lecteur DVD à la prise correspondante sur l'amplificateur. Utilisez un câble audio numérique (coaxiale X).

2 Il faudra activer la sortie numérique du lecteur. (Voyez le paragraphe "Sortie audio numérique" page 13).

Son numérique multicanal

Une connexion multicanal apporte la meilleure qualité de son. Pour cela il vous faut un récepteur audio/vidéo multicanal qui prend en charge un ou plusieurs formats audio pris en charge par votre lecteur DVD (MPEG 2, Dolby Digital et DTS). Vérifiez dans le manuel du récepteur ainsi que sur le logo qui se trouve à l'avant du récepteur.

Avertissement:

En raison de l'autorisation de licence DTS, en cas de sélection du flux audio DTS, la sortie numérique sera en sortie numérique DTS.

Remarques

- Si le format de sortie audio numérique ne correspond pas avec les capacités de votre appareil, le récepteur produit un son déformé puissant ou aucun son.
- Un son Digital Surround (environnement numérique) six canaux est obtenu uniquement si le récepteur est équipé d'un décodeur multicanal numérique.
- Pour voir le format audio du DVD actuel dans l'affichage à l'écran, appuyez sur AUDIO.

Arrière du lecteur DVD

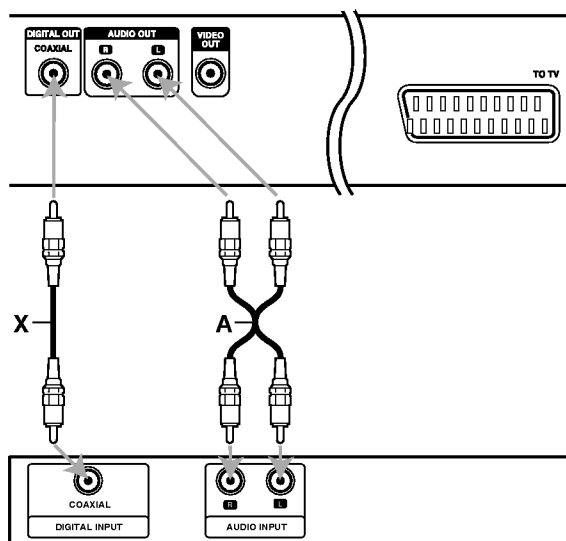

Amplificateur (récepteur)

Préliminaires

Avertissement

Avant d'utiliser la télécommande, appuyez sur la touche DVD ou TV pour sélectionner l'appareil à utiliser.

Généralités

Ce manuel donne les instructions de base pour ce lecteur DVD. Certains DVD requièrent une fonction spécifique ou ne permettent qu'un fonctionnement limité au cours de la lecture. Dans ce cas, le symbole  apparaît sur l'écran de la TV, indiquant que la fonction n'est pas autorisée par le lecteur DVD ou qu'elle n'est pas disponible sur le disque.

Affichage à l'écran







Il est possible d'afficher l'état de lecture général sur l'écran de TV. Certains éléments sont susceptibles d'être modifiés sur le menu.

Affichage des fonctions à l'écran





1 Appuyez sur DISPLAY en cours de lecture.

2 Appuyez sur ▲/▼ pour sélectionner un élément. L'élément sélectionné se met en surbrillance.

DVD

Éléments	Fonction (Appuyez sur ▲/▼ pour sélectionner l'élément souhaité)	Méthode de sélection
Número de titre  1 / 3	Affiche le numéro de titre actuel et le nombre total de titres et saute au numéro désiré.	◀ / ▶, ou Numérique, SELECT/ENTER
Número de chapitre  1 / 12	Affiche le numéro du chapitre actuel et le nombre total de chapitres et saute au numéro de chapitre désiré.	◀ / ▶, ou Numérique, SELECT/ENTER
Recherche de l'heure  0:20:09	Affiche le temps de lecture écoulé et Recherche le point directement au moyen du temps écoulé.	Numérique, SELECT/ENTER
Langue audio Et audio numérique Mode de sortie  1 ENG □□D 5.1 CH	Affiche la langue de plage son audio actuelle la méthode d'encodage et le numéro de canal et modifie les réglages.	◀ / ▶, ou AUDIO
Langue du sous-titrage  OFF	Affiche la langue du sous-titrage actuel et modifie les réglages.	◀ / ▶, ou SUBTITLE
Angle  1 / 1	Affiche le numéro d'angle actuel et le nombre d'angles total et modifie le numéro d'angle.	◀ / ▶, ou ANGLE
Son  NORM.	Affiche le mode son actuel et change le réglage.	◀ / ▶, ou SOUND









VCD2.0 VCD1.1

Éléments	Fonction (Appuyez sur ▲/▼ pour sélectionner l'élément souhaité)	Méthode de sélection
Número de piste  1 / 4	Montre le numéro de piste actuel, le nombre total de pistes et le mode PBC On, et permet de sauter au numéro de piste souhaité.	◀ / ▶, ou Numérique, SELECT/ENTER
Temps  0:20:09	Montre le temps de lecture écoulé (uniquement affichage)	-
Canal audio  STER.	Montre le canal audio et change le canal audio.	◀ / ▶, ou AUDIO
Son  NORM.	Montre le mode son actuel et change le réglage.	◀ / ▶, ou SOUND

3 Appuyez sur ◀/▶ pour modifier le réglage d'un élément.

Vous pouvez également utiliser les touches numériques pour régler des numéros (par exp. Numéro de titre). Pour certaines fonctions, appuyez sur SELECT/ENTER pour effectuer le réglage.

Icône de champ de feed-back temporaire

 TITLE	Répéter le titre
 CHAPT	Répéter le chapitre
 TRACK	Répétition de page (uniquement CD vidéo sans PBC)
 ALL	Répétition toutes les pages (uniquement CD vidéo sans PBC)
 A B	Répéter A-B
 OFF	Répéter OFF (arrêt)
 II	Reprendre la lecture à partir de ce point
	Action interdite ou non valide.

Remarques

- Tous les affichages à l'écran ci-dessus n'apparaissent pas sur certains disques.
- Si vous n'appuyez sur aucune touche pendant 10 secondes, l'affichage à l'écran disparaît.

Préliminaires (Suite)

Réglages initiaux

Vous pouvez régler vos préférences personnelles sur le lecteur.

Réglages initiaux fonctionnement général

- 1 Appuyez sur **SETUP**.
Le menu de configuration apparaît.



- 2 Appuyez sur **▲/▼** pour sélectionner l'élément souhaité.

L'écran affiche le réglage actuel de l'élément sélectionné ainsi que les autres possibilités de réglage(s).

- 3 Tandis que l'élément souhaité est sélectionné, appuyez sur **▶**, puis sur **▲/▼** pour sélectionner l'élément souhaité.

- 4 Appuyez sur **SELECT/ENTER** pour confirmer votre choix.

Certains éléments nécessitent des étapes supplémentaires.

- 5 Appuyez sur **SETUP**, **RETURN** ou **PLAY** pour quitter le menu de configuration.

Langue

Langue du disque **DVD**

Sélectionnez une langue pour le menu disque audio et sous-titrage.

Original : Sélection du réglage sur la langue d'origine du disque.

Other : Pour sélectionner une langue différente, appuyez sur les touches numériques pour entrer le nombre à quatre chiffres correspondant au code langue listé à la page 24. Si vous entrez un mauvais code langue, appuyez sur **CLEAR**.



Langue du menu

Sélectionnez une langue pour le menu de configuration. C'est le menu que vous voyez lorsque vous appuyez sur **SETUP**.



Image

Aspect TV **DVD**

4/3^e : Sélectionnez ce mode si une TV standard 4:3 est raccordée

Affiche des images théâtrales avec des barres qui masquent au-dessus et en dessous de l'image.

Plein Écran : Sélectionnez-le quand un téléviseur conventionnel est branché. La matériel vidéo formaté en style Pan & Scan est lu dans ce style (Les côtés de l'image sont coupées).

16/9^e : Sélectionnez ce mode si une TV 16:9 est raccordée.



Préliminaires (Suite)

Son

Sortie audio numérique

Chaque disque DVD peut-être doté de différentes options de sortie audio. Réglez la sortie audio numérique du lecteur en fonction du type de système audio que vous utilisez.

DOLBY DIGITAL/PCM (DOLBY NUMERIQUE/MIC):

Sélectionnez le mode "DOLBY DIGITAL/PCM" si vous avez raccordé le lecteur la prise numérique DIGITAL OUT du lecteur DVD à un décodeur numérique Dolby (ou à un amplificateur ou autre équipement muni d'un décodeur Dolby)

Stream/PCM (flot audio/MIC): Sélectionnez le mode "Stream/PCM" si vous avez raccordé la prise DIGITAL OUT du lecteur DVD à un amplificateur ou à un autre équipement muni d'un décodeur DTS, d'un décodeur Dolby numérique ou d'un décodeur MPEG.

PCM: Sélectionnez ce mode en cas de connexion à un amplificateur stéréo numérique à deux canaux. Le lecteur DVD sort les sons en format PCM 2 quand vous lisez un disque vidéo enregistré sur un système Dolby numérique, MPEG1 ou MPEG2



Fréquence échantillon

Pour modifier le réglage de l'échantillon de fréquence, sélectionnez d'abord la sortie audio numérique souhaitée comme indiqué ci-dessus.

Si le récepteur ou l'amplificateur de SONT PAS en mesure de traiter les signaux 96KHz, sélectionnez 48KHz. Une fois ce choix effectué, l'appareil va automatiquement convertir tous les signaux 96Kz en signaux 48KHz pour permettre à votre système de les décoder. Si le récepteur ou l'amplificateur peuvent recevoir des signaux 96KHz, sélectionnez 96KHz. Une fois ce choix effectué, l'appareil va automatiquement passer chaque type de signal sans autre procédure.

Divers

On peut changer les réglages de DRC, Vocal, PBC et Lecture automatique.

- Appuyez sur ▲/▼ pour sélectionner l'élément souhaité, puis appuyez sur SELECT/ENTER. Le réglage de l'élément sélectionné passe de Marche sur Arrêt.



Commande de plage dynamique (DRC)

Il est possible, en format DVD d'entendre la plage son d'un programme dans la présentation la plus précise et la plus réaliste possibles grâce à la technologie audio numérique.

Toutefois, vous pouvez souhaiter compresser la plage dynamique de la sortie audio (la différence entre les sons les plus forts et les plus faibles). Alors, vous êtes en mesure d'écouter un film à un volume plus faible sans perdre la clarté du son. Pour obtenir cet effet, réglez la DRC sur Marche.

Vocal

Mettez uniquement en mode vocal si un DVD de karaoké multicanal est en lecture. Les canaux de karaoké du disque sont alors mélangés à un son stéréo normal.

PBC

Active ou désactive le Contrôle de lecture (PBC).

Marche : CD vidéo avec PBC sont lus conformément au PBC.
Arrêt : CD vidéo avec PBC sont lus comme des CD audio.

Auto Play (Lecture automatique) **DVD**

Vous pouvez régler le lecteur DVD pour que le disque DVD commence immédiatement la lecture dès que le DVD est introduit. Si la fonction Lecture automatique est réglée sur On, ce lecteur DVD recherchera un titre dont le temps de lecture est le plus long et puis ce titre sera lu automatiquement.

Marche: Fonction lecture automatique est activée.

Arrêt: Fonction lecture automatique n'est pas activée.

N Remarque

La fonction Lecture automatique pourrait ne pas fonctionner avec certains DVD.

Préliminaires (Suite)

Contrôle parentale

Classement **DVD**

Les films sur DVD sont susceptibles de contenir des scènes qui ne conviennent pas aux enfants. Par conséquent, il se peut que les disques contiennent des informations relatives au contrôle parental qui s'appliquent à l'intégralité du disque ou à certaines scènes. Les scènes sont notées de 1 à 8 et dans certains disques il est possible de sélectionner des scènes plus convenables. La classification dépend des pays. La fonction de contrôle parental vous permet d'empêcher à vos enfants de lire des disques ou de lire des disques avec des scènes de remplacement.



- 1 Sélectionnez la classification "Classement" au moyen des touches ▲▼ du menu de configuration (Setup).
- 2 Tout en sélectionnant la classification "Classement" appuyez sur ►.
- 3 Si vous n'avez pas encore entré de mot de passe; Entrez un mot de passe à quatre chiffres au moyen des touches numériques pour créer un mot de passe personnel à quatre chiffres puis, appuyez sur SELECT/ENTER. Entrez à nouveau le mot de passe à quatre chiffres et appuyez sur SELECT/ENTER pour vérifier.
Si vous avez déjà entré un mot de passe; Entrez le mot de passe à quatre chiffres au moyen des touches numériques pour confirmer le mot de passe personnel à quatre chiffres de sécurité, puis appuyez sur SELECT/ENTER.
Si vous avez commis une erreur avant d'appuyer sur SELECT/ENTER, appuyez sur CLEAR et entrez à nouveau le mot de passe de sécurité à quatre chiffres.
- 4 Sélectionnez une classification de 1 à 8 au moyen des touches ▲▼ Un(1) représente les restrictions de lecture minimales. Huit (8) représente les restrictions optimales de lecture.
Débloquer: si vous sélectionnez Débloquer, le contrôle parental n'est pas actif. Ce disque sera lu dans son intégralité.
Classification de 1 à 8: certains disques contiennent des scènes qui ne conviennent pas aux enfants. Si vous réglez une classification du lecteur, toutes les scènes du disque d'un même score ou inférieur seront diffusées. Les scènes classifiées à un score plus élevé ne seront pas lues à moins qu'il y ait une scène de remplacement sur le disque. La scène de remplacement doit avoir le même score ou un score inférieur que le score le plus faible. La lecture s'arrête s'il n'y a aucune scène de remplacement. Vous devez entrer le mot de passe à quatre chiffres ou modifier le niveau de classification pour pouvoir lire le disque.
- 5 Appuyez sur SELECT/ENTER pour confirmer la sélection de la classification puis, appuyez sur SETUP pour quitter le menu.

Code pays **DVD**

Entrez le code d'un pays dont les normes sont habituées à classer un disque vidéo en vous reportant à la liste (Voyez le paragraphe "Liste des codes pays", page 25.).



- 1 Sélectionnez le Code Pays au moyen des touches ▲▼ du menu de configuration (Setup).
- 2 Tout en sélectionnant le Code Pays, appuyez sur ►.
- 3 Suivez l'étape 3 de la Classement sur la gauche.
- 4 Sélectionnez le premier caractère au moyen des touches ▲▼.
- 5 Déplacez le curseur au moyen des touches ► et sélectionnez le deuxième caractère au moyen des touches ▲▼.
- 6 Appuyez sur SELECT/ENTER pour confirmer la sélection du code pays, puis appuyez sur SETUP pour quitter le menu.

N Remarque

Il est nécessaire de confirmer le mot de passe à quatre chiffres lorsque le code est modifié (voir le paragraphe "Modification du code à quatre chiffres" ci dessous) Modification du code à quatre chiffres.

Modification du code à quatre chiffres

- 1 Suivez les étapes 1-2 comme à gauche (Classement).
- 2 Entrez l'ancien code, puis, appuyez sur SELECT/ENTER.
- 3 Sélectionnez la modification au moyen des touches ▲▼, puis appuyez sur SELECT/ENTER.
- 4 Entrez le nouveau code à 4 chiffres, puis appuyez sur SELECT/ENTER.
- 5 Entrez exactement le même code une seconde fois et vérifiez en appuyant sur SELECT/ENTER.
- 6 Appuyez sur SETUP pour quitter le menu.

En cas d'oubli du code à 4 chiffres

Si vous oubliez votre mot de passe, suivez la procédure suivante pour effacer le mot de passe :

- 1 Appuyez sur SETUP pour afficher le menu paramétrage.
- 2 Utilisez les touches numériques pour entrer les 6 numéros "210499".
Le mot de passe à 4 chiffres est annulé. "P CLR" s'affiche sur l'écran pendant un instant.
- 3 Entrez un nouveau code comme indiqué à gauche (Classement).

Fonctionnement avec un DVD et un CD vidéo

Lecture d'un DVD et d'un CD vidéo

Paramétrage de lecture **DVD** **VCD2.0** **VCD1.1**

- Allumez le téléviseur et sélectionnez la source entrée vidéo connectée au lecteur DVD.
- Chaîne Hi-Fi : Allumez la chaîne Hi-Fi et sélectionnez la source d'entrée connectée au lecteur DVD.

1 Appuyez sur OPEN/CLOSE pour ouvrir le tiroir du disque.

2 Placez le disque choisi dans le tiroir avec la face de lecture vers le bas.

3 Appuyez sur OPEN/CLOSE pour fermer le tiroir du disque.

READING (LECTURE) s'affiche sur l'écran du téléviseur et la lecture commence automatiquement. Si la lecture ne commence pas, appuyez sur PLAY. Dans certains cas, le menu disque pourrait s'afficher.

Si un écran menu s'affiche

L'écran menu pourrait s'afficher après avoir chargé un DVD ou un CD vidéo qui offre un menu.

DVD

Utilisez les touches ◀ ▶▲▼ pour sélectionner le titre/chapitre que vous souhaitez voir, puis appuyez sur SELECT/ENTER pour commencer la lecture. Appuyez sur TITLE ou sur MENU pour revenir à l'écran menu.

VCD2.0

- Utilisez les touches numériques pour sélectionner la plage que vous souhaitez voir. Appuyez sur RETURN pour revenir à l'écran menu.
- Le réglage du Menu et les procédures exactes de fonctionnement du menu peuvent être différents selon le disque. Suivez les instructions de chaque écran menu. Vous pouvez aussi régler le PBC sur Off pendant le paramétrage. Voir page 13.

Remarques

- Si le contrôle parental est réglé et si le disque n'entre pas dans les réglages d'évaluation (non autorisé), le code à 4 caractères doit être entré et/ou le disque doit être autorisé (voir "Contrôle parentale" à la page 14).
- Les DVD peuvent avoir un code régional. Votre lecteur ne lira pas les disques qui ont un code régional différent de celui de votre lecteur. Le code régional pour ce lecteur est 2 (deux).

Fonctions générales

Remarque

Si ce n'est pas précisé autrement, toutes les opérations décrites utilisent la télécommande. Certaines fonctions sont aussi disponibles dans le menu Paramétrage.

Déplacement vers un autre TITRE **DVD**



Quand un disque possède plus d'un titre, vous pouvez passer à un autre titre de la manière suivante:

- Appuyez sur DISPLAY, puis appuyez sur la touche numérique appropriée (0-9) pour sélectionner un numéro de titre.

Déplacement sur un autre CHAPITRE/PLAGE



Quand un disque possède plus d'un chapitre ou s'il a plus d'une plage, vous pouvez passer à un autre chapitre/plage de la manière suivante :

- Appuyez sur SKIP/SCAN ◀◀ ou ▶▶ pendant la lecture pour sélectionner le chapitre/plage suivant ou pour retourner au début du chapitre/plage actuel.
- Appuyez ◀◀ rapidement deux fois pour retourner au chapitre/plage précédent.
- Pour aller directement à n'importe quel chapitre pendant la lecture d'un DVD, appuyez sur DISPLAY. Puis appuyez sur ▲/▼ pour sélectionner l'icone chapitre/plage. Ensuite, entrez le numéro de chapitre/plage en utilisant les touches numériques (0-9).

Remarque

Pour deux chiffres, appuyez en rapide succession sur les touches numériques (0-9).

Recherche **DVD** **VCD2.0** **VCD1.1**

- 1 Appuyez et maintenez appuyée SKIP/SCAN ◀◀ ou ▶▶ pendant environ deux secondes pendant la lecture. Le lecteur passe maintenant au mode SEARCH (RECHERCHE).
- 2 Appuyez sur SKIP/SCAN ◀◀ ou ▶▶ à plusieurs reprises pour sélectionner la vitesse voulue : ◀◀X2, ◀◀X4, ◀◀X16, ◀◀X100 (arrière) ou ▶▶X2, ▶▶X4, ▶▶X16, ▶▶X100 (avancement). Avec un CD vidéo, la vitesse de recherche change : ◀◀X2, ◀◀X4, ◀◀X8, (arrière) ou ▶▶X2, ▶▶X4, ▶▶X8, (avancement).
- 3 Pour sortir du mode RECHERCHE, appuyez sur PLAY.

Fonctionnement avec un DVD ou un disque vidéo

Fonctions générales (suite)

Image fixe et lecture image par image

DVD VCD2.0 VCD1.1

- 1 Appuyez sur PAUSE/STEP pendant la lecture. Le lecteur se met en mode PAUSE.
- 2 Vous pouvez avancer image par image en appuyant sur PAUSE/STEP à coups répétés sur la télécommande

Ralenti **DVD VCD2.0 VCD1.1**

- 1 Appuyez sur SLOW ◀ ou ▶ pendant la lecture. Le lecteur entre dans le mode SLOW (RALENTI)
- 2 Utilisez SLOW t ou T pour sélectionner la vitesse souhaitée : ◀ 1/16, ◀ 1/8, ◀ 1/4 or ◀ 1/2 (arrière), ou ▶ 1/16, ▶ 1/8, ▶ 1/4 or ▶ 1/2 (avancement).
- 3 Pour sortir du mode Ralenti, appuyez sur PLAY.

Remarque

La lecture au ralenti en arrière n'est pas possible sur un CD vidéo.

Mode aléatoire **Karaoke DVD VCD2.0 VCD1.1**

- 1 Appuyez sur RANDOM pendant la lecture ou quand la lecture est arrêtée. L'appareil commence automatiquement la lecture aléatoire et RANDOM apparaît dans la fenêtre d'affichage.
- 2 Pour revenir à une lecture normale, appuyez sur RANDOM à coup répétés jusqu'à ce que RANDOM ne s'affiche plus.

Astuce

En appuyant sur SKIP/SCAN ▶▶ pendant la lecture aléatoire, l'appareil sélectionne un autre titre (plage) et reprend la lecture aléatoire.

Remarque

- Cette fonction marche uniquement avec des disques DVD Karaoke et les CD vidéo sans PBC.
- Sur les CD vidéo avec PBC, vous devez désactiver le PBC dans le menu Paramétrage pour utiliser la fonction Aléatoire. Voir page 13.

Répéter **DVD VCD2.0 VCD1.1**

Disque vidéo DVD – Répéter le chapitre/Titre/Arrêt

- 1 Pour répéter le chapitre en cours de lecture, Appuyez sur REPEAT. L'icône 'répéter chapitre' apparaît sur l'écran.
- 2 Pour répéter le titre en cours de lecture, Appuyez sur REPEAT une seconde fois. L'icône 'répéter titre' apparaît sur l'écran.
- 3 Pour sortir du mode répéter, appuyez sur REPEAT une troisième fois. L'icône d'arrêt de répétition apparaît sur l'écran de la TV.

CD Vidéo – Répétition de plage/Toutes/Off

- 1 Pour répéter la plage actuellement en cours, appuyez sur REPEAT. L'icône Repeat Track (Répétition plage) apparaît sur l'écran du téléviseur.
- 2 Pour répéter le disque actuellement en cours, appuyez une deuxième fois sur REPEAT. L'icône Repeat All (Répétition toutes) apparaît sur l'écran du téléviseur.
- 3 Pour sortir du mode Répétition, appuyez une troisième fois sur REPEAT. L'icône Repeat Off (Répétition Off) apparaît sur l'écran du téléviseur.

Remarque

Sur un CD vidéo avec le PBC, vous pouvez désactiver le PBC pour utiliser la fonction Répétition. Voir page 13.

Répéter A-B **DVD VCD2.0 VCD1.1**

Pour répéter une séquence dans un titre :

- 1 Appuyez sur A-B au point de départ choisi. "A *" apparaît brièvement sur l'écran du téléviseur.
- 2 Appuyez de nouveau sur A-B au point final choisi. "A B" apparaît brièvement sur l'écran du téléviseur et la séquence répétée commence ("A↔B" apparaît dans la fenêtre d'affichage).
- 3 Pour annuler la séquence, appuyez sur A-B.

Recherche de l'heure **DVD**

La fonction recherche de l'heure vous permet de commencer la lecture à tout moment choisi sur le disque.

- 1 Appuyez sur DISPLAY pendant la lecture. L'affichage à l'écran apparaît. La boîte de dialogue de recherche de l'heure affiche le temps écoulé du disque en cours.
- 2 Dans les 10 secondes, appuyez sur ▲/▼ pour sélectionner l'icône de recherche de l'heure dans l'affichage à l'écran. ":-:--:" apparaît sur la boîte de dialogue de recherche de l'heure.
- 3 Dans les 10 secondes, entrez l'heure de départ voulue au moyen des touches numériques. Entrez les heures, les minutes et les secondes de gauche à droite dans la boîte de dialogue. Si vous avez fait une erreur de chiffre, appuyez sur CLEAR pour effacer les chiffres entrés. Ensuite, entrez les chiffres corrects.
- 4 Dans les 10 secondes, appuyez sur SELECT/ENTER pour confirmer l'heure de départ. La lecture commence à partir de l'heure sélectionnée sur le disque. Si vous avez entré une heure non valide, la lecture continue à partir du point actuel.

Environnement 3D **DVD VCD2.0 VCD1.1**

Cet appareil est capable de produire un effet d'environnement 3D qui simule une lecture audio multicanal à partir de deux haut-parleurs stéréo classiques, au lieu des cinq haut-parleurs ou plus normalement nécessaires pour écouter de l'audio multicanal sur un système Home cinéma.

- 1 Appuyez sur SOUND pour sélectionner "3D SUR" pendant la lecture
- 2 Pour interrompre l'effet environnement 3D, appuyez à nouveau sur SOUND pour sélectionner "NORM".

Fonctionnement avec un DVD et un CD vidéo

General Features (Suite)

Zoom **DVD** **VCD2.0** **VCD1.1**

La fonction Zoom permet l'agrandissement de l'image vidéo et le déplacement dans l'image agrandie.

- 1 Appuyez sur ZOOM pendant la lecture ou la lecture par image fixe ou activez la fonction zoom.
Si vous appuyez à coups répétés sur ZOOM, le taux d'agrandissement augmente jusqu'à 6 fois.
- 2 Le déplacement dans l'image agrandie s'effectue au moyen des touches ◀▶▲▼.
- 3 Appuyez sur CLEAR pour reprendre la lecture normale ou pour retourner sur l'image en pause.



Remarque

- Sur certains DVD il n'y a pas de fonction zoom.

Recherche de repère **DVD** **VCD2.0** **VCD1.1**



Vous pouvez commencer la lecture à partir d'un point mémorisé. Il est possible de mémoriser jusqu'à 9 points. Pour entrer un repère, veuillez suivre les étapes suivantes :

- 1 Pendant la lecture du disque, appuyez sur MARKER lorsque que le disque atteint le point que vous voulez mémoriser.
L'icône de repère apparaît brièvement sur l'écran de la TV.
- 2 Répétez l'étape 1 pour entrer jusqu'à 9 points sur un disque.

Pour rappeler une scène marquée d'un repère

- 1 Appuyez sur SEARCH pendant la lecture du disque.
Le menu MARKER SEARCH apparaît sur l'écran.
- 2 Dans les 10 secondes appuyez sur ◀▶ pour sélectionner le numéro de repère que vous voulez rappeler.
- 3 Appuyez sur SELECT/ENTER.
La lecture commence à partir de la scène marquée d'un repère.
- 4 Pour retirer le menu MARKER SEARCH, appuyez sur SEARCH.

Pour effacer une scène marquée d'un repère

- 1 Appuyez sur SEARCH pendant la lecture du disque.
Le menu MARKER SEARCH s'affiche sur l'écran.
- 2 Appuyez sur ◀▶ pour sélectionner le numéro de repère que vous voulez effacer.
- 3 Appuyez sur CLEAR.
Le numéro de repère est effacé de la liste.
- 4 Répétez les étapes 2 et 3 pour effacer d'autres numéros de repères.
- 5 Pour retirer le menu MARKER SEARCH, appuyez sur SEARCH.

Fonctions DVD spéciales **DVD**

Vérification des contenus des disques vidéo : menus

Les DVD peuvent offrir des menus qui vous permettent d'accéder à des fonctions spéciales. Pour utiliser le menu du disque, appuyez sur MENU. Puis, appuyez sur la touche numérique appropriée pour sélectionner une option. Ou bien utilisez les touches ◀▶▲▼ pour mettre en évidence votre sélection, ensuite appuyez sur SELECT/ENTER.

Menu Titre **DVD**

- 1 Appuyez sur TITLE.
Si le titre actuel est doté d'un menu, celui-ci apparaît sur l'écran. Sinon, le menu du disque apparaît.
- 2 La liste du menu peut contenir la liste des angles de prise de vue, la langue parlée et les options de sous-titrage, de chapitres, pour les titres.
- 3 Pour retirer le menu 'titre', appuyez à nouveau sur TITLE.

Menu disque **DVD**

- 1 Appuyez sur MENU.
Le menu 'disque' s'affiche
- 2 Pour retirer le menu 'disque', appuyez à nouveau sur MENU.

Angle de prise de vue **DVD** 1/1

Si le disque contient des scènes enregistrées avec des angles différents de caméra, vous pouvez changer l'angle pendant la lecture.

- Pour sélectionner un angle de prise de vue souhaité, appuyez sur ANGLE à coups répétés pendant la lecture.
Le numéro de l'angle actuel s'affiche.

Changement de la langue audio **DVD** 1 ENG

Appuyez sur AUDIO à coups répétés pendant la lecture pour entendre une langue audio ou une autre plage audio différente.

Changement du canal audio **VCD2.0** **VCD1.1**

Appuyez plusieurs fois sur AUDIO pendant la lecture pour écouter un canal audio différent (STER., GAUCHE ou DROITE).

Sous-titres **DVD** 1 ENG

Appuyez sur SUBTITLE à coups répétés pendant la lecture pour voir les différentes langues de sous-titrage.



Remarque

Si  apparaît cela signifie que cette fonction n'est pas disponible sur le disque.

Fonctionnement avec un CD audio et un disque MP3/WMA

Lecture d'un CD audio et d'un disque MP3/WMA

CD MP3 WMA

Le lecteur DVD peut lire des enregistrements MP3/WMA formatés sur des CD-ROM, CD-R ou CD-RW. Avant de lire des enregistrements MP3/WMA, lisez les remarques sur les enregistrements MP3/WMA à droite.

1 Introduisez un disque et fermez le tiroir.

CD Audio; le menu CD audio apparaît sur l'écran du téléviseur. Allez au point 4.

Disque MP3/WMA; Le menu du choix MP3/WMA-JPEG apparaît sur l'écran du téléviseur. Allez au point 2.



2 Appuyez sur ▲/▼ pour sélectionner MP3/WMA puis appuyez sur SELECT/ENTER.

Le menu MP3/WMA apparaît sur l'écran du téléviseur. Appuyez sur RETURN pour vous déplacer dans le menu de choix MP3/WMA-JPEG.

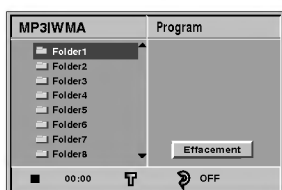

3 Appuyez sur ▲/▼ pour sélectionner un dossier et puis sur SELECT/ENTER.

Une liste de fichiers s'affiche dans le dossier.

4 Appuyez sur ▲/▼ pour sélectionner une plage, puis appuyez sur PLAY ou sur SELECT/ENTER.

La lecture commence.

Pendant la lecture, le temps écoulé de lecture de la plage en cours s'affiche dans la fenêtre d'affichage. La lecture s'arrêtera à la fin du disque.

Appuyez sur TITLE pour passer à la page suivante.

Appuyez sur MENU pour passer à la page précédente.

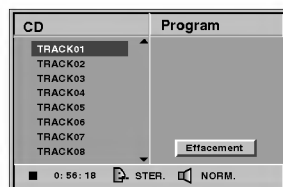

Menu CD Audio

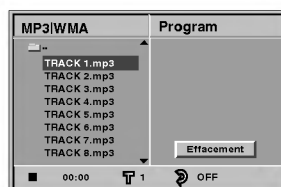

Menu MP3/WMA

T Astuce

Si vous êtes dans une liste de fichiers et si vous souhaitez retourner à la liste de dossiers, utilisez ▲▼ pour mettre en évidence et appuyez sur SELECT/ENTER pour retourner à l'écran menu précédent.

5 Pour arrêter la lecture à tout moment, appuyez sur STOP.

Remarques sur les enregistrements MP3/WMA

A propos de MP3

- Un fichier MP3 est formé de fichiers sonores comprimés en utilisant le codage de couches audio à 3 fichiers. Nous appelons les fichiers qui ont l'extension ".mp3" des "fichier MP3".
- Le lecteur peut ne pas lire un fichier MP3 qui a une extension différente de ".mp3".

A propos de WMA(Window Media Audio)

- Un fichier WMA est une technologie de compression audio de Microsoft.
- WMA(Windows Media Audio) offre une compression double par rapport au format MP3.

La compatibilité des disques MP3/WMA avec ce lecteur est limitée de la manière suivante :

1. Taux d'échantillonnage / uniquement à 44,1 kHz (MP3), 22,05-44,1 kHz (WMA)
2. Débit binaire / entre 32 et 320 kbps (MP3), 32 et 128 kbps (WMA)
3. Le format physique de CD-R doit être "ISO 9660"
4. Si vous enregistrez des fichiers MP3/WMA en utilisant un logiciel qui ne crée pas un SYSTEME DE FICHIER, par exemple "Direct-CD" etc., il est impossible de lire les fichiers MP3/WMA. Nous vous recommandons d'utiliser "Easy-CD Creator", qui crée un système de fichier ISO9660.
5. Un disque à session unique nécessite que les fichiers MP3/WMA soient dans la première plage. S'il n'y a pas de fichier MP3/WMA dans la 1ère plage, il ne peut pas lire les fichiers MP3/WMA. Si vous souhaitez lire les fichiers MP3/WMA, formatez toutes les données d'un disque ou utilisez un autre disque.
6. Les fichiers doivent être nommés en utilisant 8 lettres ou moins et doivent comprendre l'extension ".mp3" ou ".wma", par ex.. "*****.MP3" ou "*****.WMA".
7. N'utilisez pas de caractères spéciaux comme "/ : * ? " < > " etc.
8. Le nombre total de fichiers sur un disque doit être inférieur à 650.

Ce lecteur DVD nécessite de disques/enregistrements correspondant à certains standards techniques pour obtenir une qualité optimale de lecture. Les DVD pré-enregistrés sont automatiquement réglés sur ces standards. Il y a plusieurs types différents de formats de disques enregistrables (y compris les CD-R contenant des fichiers MP3 ou WMA files). Cela nécessite de certaines conditions pré-existantes (voir ci-dessus) pour assurer la compatibilité de lecture.

Les clients doivent aussi prendre note qu'une autorisation est nécessaire pour télécharger des fichiers MP3/WMA sur Internet. Notre société n'a aucun droit pour garantir cette autorisation qui doit être fournie par le détenteur du copyright.

Fonctionnement avec un CD audio et un disque MP3/WMA (Suite)

Pause **CD** **MP3** **WMA**

- 1 Appuyez sur PAUSE/STEP pendant la lecture
- 2 Pour reprendre la lecture, appuyez sur PLAY ou appuyez à nouveau sur PAUSE/STEP.

Déplacement sur une autre plage

CD **MP3** **WMA**

- Appuyez sur SKIP/SCAN **◀◀** ou **▶▶** brièvement pendant la lecture pour aller à la plage suivante ou pour retourner au début de la plage actuelle.
- Appuyez deux fois brièvement sur SKIP/SCAN **◀◀** pour revenir à la plage précédente.
- Dans le cas d'un CD audio, pour aller directement sur une plage quelconque, entrez le numéro de la plage au moyen des touches numériques (0-9) pendant la lecture.

Répétition de Plage/Tous/Arrêt

CD **MP3** **WMA**

- 1 Pour répéter la plage actuelle, appuyez sur REPEAT. L'icône Repeat (Répétition) et "TRACK" s'affiche sur l'écran menu.
- 2 Pour répéter toutes les plages d'un disque, appuyez une deuxième fois sur REPEAT. L'icône Repeat (Répétition) et "ALL" s'affiche sur l'écran menu.
- 3 Pour annuler le mode Répétition, appuyez une troisième fois sur REPEAT. L'icône Repeat (Répétition) et "OFF" s'affiche sur l'écran menu.

Recherche **CD** **MP3** **WMA**

- 1 Appuyez sur SKIP/SCAN **◀◀** ou **▶▶** tout en maintenant environ deux secondes pendant la lecture. Le lecteur est à présent en mode SEARCH (Recherche).
- 2 Appuyez sur SKIP/SCAN **◀◀** ou **▶▶** de façon répétée et maintenez pour sélectionner la vitesse nécessaire : **◀◀X2**, **◀◀X4**, **◀◀X8** (Arrière) ou **▶▶X2**, **▶▶X4**, **▶▶X8** (avant). La vitesse de recherche et la direction sont indiquées sur l'écran menu.
- 3 Pour quitter le mode SEARCH, appuyez sur PLAY.

Mode aléatoire **CD** **MP3** **WMA**

- 1 Appuyez sur RANDOM pendant la lecture ou quand la lecture est arrêtée. L'appareil commence automatiquement la lecture aléatoire et RANDOM ou "RAND." apparaît dans la fenêtre d'affichage de l'écran menu.
- 2 Pour revenir à une lecture normale, appuyez sur RANDOM à coup répétés jusqu'à ce que RANDOM ou "RAND." ne s'affiche plus.

Répétition A-B **CD**

Pour répéter une séquence.

- 1 Pendant la lecture d'un disque, appuyez sur A-B au point de départ choisi. L'icône Repeat (Répétition) et "A ***" s'affiche sur l'écran menu.
- 2 Appuyez à nouveau sur A-B au point voulu. L'icône 'repeat' et "A B" apparaissent sur l'écran du menu, et la séquence est lue en boucle.
- 3 Pour quitter la séquence et revenir à une lecture normale, appuyez à nouveau sur A-B. L'icône 'repeat' et OFF apparaissent sur l'écran du menu. "OFF" s'affiche sur l'écran du menu

Environnement 3D **CD**

Cet appareil est capable de produire un effet environnement 3D qui simule une lecture audio multicanales à partir de deux haut-parleurs classiques au lieu des cinq haut-parleurs ou plus nécessaires normalement pour écouter en audio multicanal à partir d'un système Home cinéma

- 1 Appuyez sur SOUND pour sélectionner "3D SUR" pendant la lecture.
- 2 Pour éteindre l'effet 3D, appuyez à nouveau sur SOUND pour sélectionner "NORM".

Changement de canal audio **CD**

Appuyez plusieurs fois sur AUDIO pendant la lecture pour écouter un canal audio différent (STER., GAUCHE ou DROITE).

Fonctionnement avec un disque JPEG

Vision d'un disque JPEG **JPEG**

Ce lecteur DVD peut lire des disques avec des fichiers JPEG et des CD Kodak Picture. Avant de lire des enregistrements JPEG, lisez les remarques sur les enregistrements MP3 à droite.

- 1 Introduisez un disque et fermez le tiroir.**
Le menu du choix MP3/WMA-JPEG s'affiche sur l'écran du téléviseur.



- 2 Appuyez sur ▲/▼ pour sélectionner JPEG, puis appuyez sur SELECT/ENTER.**
Le menu JPEG s'affiche sur l'écran du téléviseur.



- 3 Appuyez sur ▲/▼ pour sélectionner un dossier et appuyez sur SELECT/ENTER.**
Une liste de fichiers apparaît dans le dossier. Appuyez sur RETURN pour vous déplacer dans le menu du choix MP3/WMA-JPEG.

Astuce

Si vous êtes dans une liste de fichiers et que vous voulez retourner dans la liste des dossiers, utilisez les touches ▲/▼ sur la télécommande pour mettre en évidence "Folder" et appuyez sur SELECT/ENTER pour retourner à l'écran menu précédent.

- 4 Si vous souhaitez voir un fichier particulier, appuyez sur ▲/▼ pour mettre en évidence le fichier et appuyez sur SELECT/ENTER ou sur PLAY.**
La vision du fichier commence. Pendant la vision, appuyez sur RETURN pour revenir au menu précédent (menu JPEG). Appuyez sur TITLE pour passer à la page suivante. Appuyez sur MENU pour passer à la page précédente.

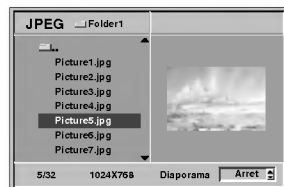

Astuce

Il y a trois options de vitesse de défilement : Rapide, Normal, Lent et Off. Appuyez sur ◀▶ pour mettre en évidence la vitesse de défilement, puis appuyez sur ▲/▼ pour sélectionner l'option choisie, puis appuyez sur SELECT/ENTER.

- 5 Pour arrêter la vision à tout moment, appuyez sur STOP.**

Le menu JPEG apparaît.

Passage à un autre fichier

Appuyez sur SKIP/SCAN ◀◀ ou ▶▶ une fois pendant la vision d'une image pour passer au fichier suivant ou précédent.

Arrêt sur image

- Appuyez sur PAUSE/STEP pendant le défilement. Le lecteur est maintenant en mode PAUSE.
- Pour retourner au défilement, appuyez sur PLAY ou de nouveau sur PAUSE/STEP.

Pour retourner l'image

Appuyez sur ▲/▼ pendant la vision d'une image pour la retourner horizontalement ou verticalement.

Pour faire pivoter une image

Appuyez sur ◀▶ pendant la vision d'une image pour la faire pivoter dans le sens des aiguilles d'une montre ou dans le sens inverse.

Remarques sur les enregistrements JPEG

- Selon la taille et le nombre de fichiers JPEG, le lecteur DVD pourrait avoir besoin de beaucoup de temps pour lire le contenu du disque. Si vous ne voyez pas apparaître un affichage sur écran après plusieurs minutes, cela signifie que certains fichiers JPEG sont trop grands – réduisez la résolution des fichiers JPEG à moins de 2 mega pixels et gravez un autre disque.
- Le nombre total de fichiers et de dossiers sur le disque doit être inférieur à 650.
- Certains disques peuvent être incompatibles à cause de formats différents d'enregistrement ou à cause des conditions du disque.
- Quand vous utilisez un logiciel comme "Easy CD Creator" pour graver les fichiers jpeg sur un CD-R, assurez-vous que tous les fichiers sélectionnés aient l'extension ".jpg" quand vous les copiez sur le CD.
- Si les fichiers ont des extensions ".jpe" ou ".jpeg", renommez-les comme fichiers ".jpg".
- Des noms de fichier sans l'extension ".jpg" ne peuvent pas être lus par ce lecteur DVD même si ces fichiers sont indiqués comme des fichiers d'image JPEG dans Windows Explorer.

Lecture programmée d'un CD audio et d'un disque MP3/WMA

La fonction Programmation vous permet de mémoriser vos plages préférées de tout disque dans la mémoire du lecteur.

La programmation peut contenir 30 plages.

- 1 Appuyez sur PROGRAM pendant la lecture ou en mode stop pour entrer le mode Edition programmation.

L'indicateur  marque s'affiche à droite du mot Program (Programmation) sur le côté droit de l'écran menu.

Remarque

Appuyez sur PROGRAM pour sortir du mode Edition programmation; l'indicateur  disparaît.

- 2 Sélectionnez une plage, puis appuyez sur SELECT/ENTER pour placer la plage sélectionnée dans la liste de programmation.

- 3 Répétez l'étape 2 pour placer les autres plages dans la liste de programmation.

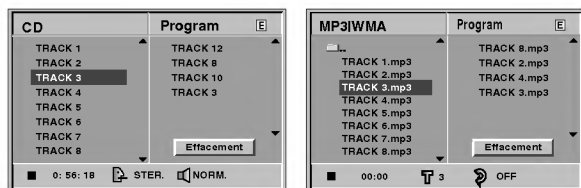

Menu CD Audio

Menu MP3/WMA

- 4 Appuyez sur ►. La plage programmée que vous avez sélectionnée en dernier est en surbrillance dans la liste de programmation.
- 5 Appuyez sur ▲/▼ pour sélectionner la piste par laquelle vous souhaitez commencer la lecture. Appuyez sur TITLE pour passer à la page suivante. Appuyez sur MENU pour passer à la page précédente.
- 6 Appuyez sur PLAY pour commencer la lecture. La lecture commence dans l'ordre dans lequel vous avez programmé les plages et "PROG." s'affiche dans l'écran menu. La lecture s'arrête après une lecture de toutes les plages de la liste de programmation.
- 7 Pour retourner à la lecture normale après une lecture programmée, sélectionnez une plage de la liste du CD (ou du disque MP3/WMA) et appuyez sur SELECT/ENTER. L'indicateur "PROG." disparaît de l'écran menu.

Lecture programmée d'un CD vidéo

Remarque

Sur un CD vidéo avec PBC, vous pouvez désactiver le PBC dans le menu Paramétrage pour utiliser la fonction Programmation. Voir page 13.

- 1 Introduisez un CD vidéo et fermez le tiroir.

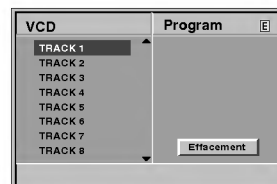

- 2 Appuyez sur PROGRAM quand la lecture est arrêtée. Le menu VCD Program s'affiche.

Remarque

Appuyez sur RETURN ou PROGRAM pour sortir du menu Programmation.

- 3 Suivez les étapes 2-6 de "Lecture programmée avec CD audio et disque MP3/WMA" sur la gauche.

- 4 Pour retourner à la lecture normale après la lecture programmée, appuyez sur PROGRAM.

L'indicateur "PROG." s'affiche dans la fenêtre d'affichage.

Répétition des plages programmées

- Pour répéter la plage en cours, appuyez sur REPEAT. L'icône Repeat et "TRACK" s'affichent dans l'écran menu.
- Pour répéter toutes les plages de la liste de programmation appuyez une seconde fois sur REPEAT. L'icône Repeat et "ALL" s'affichent dans l'écran menu.
- Pour annuler le mode Repeat (Répétition), appuyez une troisième fois sur REPEAT. L'icône Repeat et "OFF" s'affichent dans l'écran menu.

Effacer une plage de la liste de programmation

- 1 Appuyez sur PROGRAM pendant la lecture (CD Audio et disques MP3/WMA uniquement) ou en mode stop pour entrer dans le mode Edition Programmation. L'indicateur  apparaît.
- 2 Appuyez sur ► pour passer dans la liste de programmation.
- 3 Utilisez ▲/▼ pour sélectionner la plage que vous souhaitez effacer de la liste de programmation.
- 4 Appuyez sur CLEAR. La plage sera effacée de la liste de programmation.

Effacer la liste complète de programmation

- 1 Suivez les étapes 1-2 de "Effacer une plage de la liste de programmation" ci-dessus.
- 2 Utilisez ▲/▼ pour sélectionner "Effacement", puis appuyez sur SELECT/ENTER. La programmation complète pour le disque sera effacée. Les programmations sont aussi effacées quand le disque est enlevé.

Informations supplémentaires

Mémoire du dernier état.

DVD **CD** **VCD1.1**

Ce lecteur mémorise les réglages de l'utilisateur pour le dernier disque que vous avez regardé. Les réglages restent en mémoire même si vous enlevez le disque du lecteur ou si vous éteignez le lecteur. Si vous introduisez un disque avec des réglages mémorisés, la dernière position de stop est automatiquement rappelée.

Remarques

- Les réglages sont mémorisés pour être utilisés à tout moment.
- Ce lecteur ne mémorise pas les réglages d'un disque si vous avez mis le lecteur hors tension avant d'en commencer la lecture.

Economiseur d'écran

L'économiseur d'écran apparaît lorsque vous laissez le lecteur DVD en mode "stop" pendant environ 5 minutes. Au bout de 5 minutes environ de fonctionnement de l'économiseur d'écran, le lecteur DVD s'éteint automatiquement.

Sélection de système

Vous devez sélectionner le mode système approprié pour votre téléviseur. Si NO DISC (PAS DE DISQUE) s'affiche dans la fenêtre d'affichage, appuyez et maintenez appuyée la touche PAUSE sur le panneau avant pendant plus de 5 secondes pour pouvoir sélectionner un système (PAL, NTSC, ou AUTO).

- Quand le système sélectionné ne correspond pas au système de votre téléviseur, les couleurs normales pourraient ne pas être visualisées.

AUTO: sélectionnez quand le lecteur DVD est branché à un téléviseur Multi système.

NTSC: Sélectionnez quand le lecteur DVD est branché à un téléviseur NTSC.

PAL: Sélectionnez quand le lecteur DVD est branché à un téléviseur PAL.

Contrôle de la TV

Votre télécommande est capable d'activer votre DVD comme les fonctions limitées LG TV.

Suivez les instructions ci-dessous pour faire fonctionner votre téléviseur LG.

1 Avant d'utiliser la télécommande, appuyez sur le bouton **DVD** ou **TV** pour choisir le dispositif qui doit être activé.

Pour commuter le mode de télécommande (pour activer un dispositif différent), soyez sûr d'appuyer sur le bouton **DVD** ou **TV** d'abord.

2 Les touches **POWER**, **PR./CH.(▼/▲)**, **VOL (◀/▶)**, **MUTE** et **TV AV** sur la télécommande sont utilisées pour faire fonctionner le téléviseur LG.

Le réglage des codes de la télécommande pour le LG TV

- Cette télécommande supporte deux codes de télécommande pour le LG TV: Code 1 et code 2.
- Quand l'unité est expédiée de l'usine, la télécommande est placée sur ces code 1.
Si votre LG TV n'est pas actionné, placez la télécommande au code 2.
- Pour régler la télécommande sur le Code 2, maintenez appuyées les touches TV et numéro "2" sur la télécommande. (Si les piles de la télécommande sont remplacées quand la télécommande est réglée sur le Code 2, le réglage retourne au Code 1.)
- Pour revenir au réglage du Code 1, maintenez appuyées les touches TV et numéro "1" sur la télécommande.

Remarque

Si la télécommande ne fonctionne pas avec votre téléviseur, essayez l'autre code ou utilisez la télécommande originale fournie avec le téléviseur LG. A cause de la variété de codes utilisés par les fabricants, NOTRE SOCIETE ne peut pas garantir que la télécommande fonctionne avec tous les modèles de téléviseurs LG.

Guide du dépannage

Avant de contacter le service après vente, veuillez vérifier dans ce guide les causes possibles des problèmes.

Symptôme	Cause	Correction
Absence d'alimentation.	<ul style="list-style-type: none"> Le cordon d'alimentation est débranché 	<ul style="list-style-type: none"> Branchez correctement le cordon d'alimentation dans la prise.
L'appareil est allumé mais le DVD ne fonctionne pas.	<ul style="list-style-type: none"> Il n'y a pas de disque. 	<ul style="list-style-type: none"> Insérez un disque. (Vérifiez que le voyant du DVD ou du CD audio soit allumé dans la fenêtre d'affichage).
Absence d'image.	<ul style="list-style-type: none"> La TV n'est pas réglée pour recevoir la sortie de signal DVD. 	<ul style="list-style-type: none"> Sélectionnez le mode d'entrée vidéo correcte sur la TV pour que l'image du lecteur DVD apparaisse sur l'écran de la TV.
	<ul style="list-style-type: none"> Le câble de la vidéo n'est pas branché correctement. 	<ul style="list-style-type: none"> Branchez solidement le câble vidéo.
	<ul style="list-style-type: none"> La TV raccordée est hors tension. 	<ul style="list-style-type: none"> Allumez la TV.
Absence de son.	<ul style="list-style-type: none"> L'équipement raccordé avec le câble audio n'est pas réglé pour recevoir le signal de sortie DVD. 	<ul style="list-style-type: none"> Sélectionnez le mode d'entrée correct du récepteur afin de pouvoir entendre le son du lecteur DVD.
	<ul style="list-style-type: none"> Les câbles audio ne sont pas raccordés correctement 	<ul style="list-style-type: none"> Branchez solidement le câble audio.
	<ul style="list-style-type: none"> L'équipement raccordé aux câbles audio est hors tension. 	<ul style="list-style-type: none"> Mettez sous tension l'équipement raccordé aux câbles audio.
	<ul style="list-style-type: none"> La sortie du signal audio numérique est réglée dans la mauvaise position. 	<ul style="list-style-type: none"> Régalez correctement la sortie audio, puis allumez à nouveau sur le lecteur DVD en appuyant sur POWER.
L'image est de mauvaise qualité	<ul style="list-style-type: none"> Le disque est sale. 	<ul style="list-style-type: none"> Nettoyez le disque.
Le DVD ne commence pas la lecture	<ul style="list-style-type: none"> Il n'a pas de disque. 	<ul style="list-style-type: none"> Insérez un disque. (Vérifiez que le voyant du DVD, ou du CD audio CD de l'afficheur du DVD est bien allumé).
	<ul style="list-style-type: none"> Vous avez inséré un disque incompatible. 	<ul style="list-style-type: none"> Insérez un disque compatible. (Vérifiez le type du disque, le système de couleurs et le code régional).
	<ul style="list-style-type: none"> Le disque est à l'envers. 	<ul style="list-style-type: none"> Placez le disque la face de lecture vers le bas.
	<ul style="list-style-type: none"> Le disque n'est pas dans les guides. 	<ul style="list-style-type: none"> Placez le disque correctement dans son logement.
	<ul style="list-style-type: none"> Le disque est sale. 	<ul style="list-style-type: none"> Nettoyez le disque.
	<ul style="list-style-type: none"> Le niveau de classification fonctionne. 	<ul style="list-style-type: none"> Annulez la fonction Rating ou modifiez la classification.
La télécommande ne fonctionne pas correctement.	<ul style="list-style-type: none"> La télécommande ne pointe pas le capteur à distance du lecteur DVD. 	<ul style="list-style-type: none"> Pointez la télécommande vers le capteur du lecteur DVD.
	<ul style="list-style-type: none"> La télécommande est trop loin du lecteur DVD. 	<ul style="list-style-type: none"> Faites fonctionner la télécommande dans les limites de (7 m).
	<ul style="list-style-type: none"> Il y a un obstacle du passage de la télécommande au lecteur DVD. 	<ul style="list-style-type: none"> Retirez les obstacles.
	<ul style="list-style-type: none"> Les piles de la télécommande sont épuisées. 	<ul style="list-style-type: none"> Remplacez les piles par des piles neuves.

Liste des codes des langues

Entrez le numéro de code adéquat dans les réglages "disque audio", "sous-titrage disque" et /ou "Menu disque" (voir page 12).

Code	langue	Code	langue	Code	langue	Code	langue
6565	Afar	7079	Faroese	7678	Lingala	8375	Slovaque
6566	Abkhazian	7082	Français	7679	Laotien	8376	Slovène
6570	Afrikaans	7089	Frisien	7684	Lithuanien	8377	Samoan
6577	Ameharic	7165	Irlandais	7686	Létonien, Letton	8378	Shona
6582	Arabe	7168	Ecossais	7771	Malgache	8379	Somali
6583	Assamese	7176	Galicien	7773	Maori	8381	Albanais
6588	Aymara	7178	Guarani	7775	Macédonien	8382	Serbe
6590	Azerbaïjani	7185	Gujarati	7776	Malayalam	8385	Soudanais
6665	Bashkir	7265	Hausa	7778	Mongolien	8386	Suédois
6669	Biélorusse	7273	Hindi	7779	Moldave	8387	Swahili
6671	Bulgare	7282	Croate	7782	Marathi	8465	Tamoul
6672	Bihari	7285	Hongrois	7783	Malais	8469	Telugu
6678	Bengali; Bangla	7289	Arménien	7784	Maltais	8471	Tajik
6679	Tibétain	7365	Interlingua	7789	Birman	8472	Thaï
6682	Breton	7378	Indonésien	7865	Nauru	8473	Tigrinya
6765	Catalan	7383	Icelandais	7869	Népalais	8475	Turkmène
6779	Corse	7384	Italien	7876	Hollandais	8476	Tagalog
6783	Tchèque	7387	Hébreux	7879	Norvégien	8479	Tonga
6789	Gallois	7465	Japonais	7982	Oriya	8482	Turc
6865	Danois	7473	Yiddish	8065	Panjab	8484	Tatar
6869	Allemand	7487	Javanais	8076	Polonais	8487	Twi
6890	Bhutan	7565	Géorgien	8083	Pashto, Pushto	8575	Ukrainien
6976	Grec	7575	Kazakh	8084	Portugais	8582	Ourdou
6978	Anglais	7576	Groenlandais	8185	Quechua	8590	Ouzbek
6979	Espéranto	7577	Cambodgien	8277	Rhaeto-Romance	8673	Vietnamien
6983	Espagnol	7578	Kannada	8279	Roumain	8679	Volapük
6984	Estonien	7579	Coréen	8285	Russe	8779	Wolof
6985	Basque	7583	Kashmiri	8365	Sanskrit	8872	Xhosa
7065	Perse	7585	Kurde	8368	Sindhi	8979	Yoruba
7073	Finnois	7589	Kirghiz	8372	serbo-croate	9072	Chinois
7074	Fiji	7665	Latin	8373	Singalais	9085	Zoulou

Liste des codes pays

Entrez le numéro de code adéquat pour le réglage initial de "Code pays" (voir page 14).

Code	Pays	Code	Pays	Code	Pays	Code	Pays
AD	Andorre	ER	Erythrée	LC	Sainte Luce	SB	Iles Salomon
AE	Emirats Arabes Unis	ES	Espagne	LI	Liechtenstein	SC	Seychelles
AF	Afghanistan	ET	Ethiopie	LK	Sri Lanka	SD	Soudan
AG	Antigua et la Barbuda	FI	Finlande	LR	Liberia	SE	Suède
AI	Anguilla	FJ	Fiji	LS	Lesotho	SG	Singapour
AL	Albanie	FK	Falkland Islands	LT	Lituanie	SH	Saint Hélène
AM	Arménie	FM	Micronésie	LU	Luxembourg	SI	Slovénie
AN	Antilles Hollandaises	FO	Iles Féroé	LV	Lettonie	SJ	Iles Svalbard et Jan Mayen
AO	Angola	FR	France	LY	Libye	SK	République Slovaque
AQ	Antarctique	FX	France (Métropole)	MA	Maroc	SL	Sierra Leone
AR	Argentine	GA	Gabon	MC	Monaco	SM	San Marino
AS	Samoa Américaine	GB	Grande Bretagne	MD	Moldavie	SN	Sénégal
AT	Autriche	GD	Grenade	MG	Madagascar	SO	Somalie
AU	Australie	GE	Géorgie	MH	Iles Marshall	SR	Suriname
AW	Aruba	GF	Guyane Française	MK	Macédoine	ST	Saint Tome et Principe
AZ	Azerbaïdjan	GH	Ghana	ML	Mali	SU	Ex URSS
BA	Bosnie-Herzégovine	GI	Gibraltar	MM	Myanmar	SV	El Salvador
BB	Barbares	GL	Groenland	MN	Mongolie	SY	Syrie
BD	Bangladesh	GM	Gambie	MO	Macao	SZ	Swaziland
BE	Belgique	GN	Guinée	MP	Northern Mariana Islands	TC	Iles Turks et Caïques
BF	Burkina Faso	GP	Guadeloupe (Française)	MQ	Martinique (Française)	TD	Tchad
BG	Bulgarie	GQ	Guinée Equatoriale	MR	Mauritanie	TF	Territoires français du sud
BH	Bahrain	GR	Grèce	MS	Montserrat	TG	Togo
BI	Burundi	GS	S. Géorgie & S. Sandwich Isls.	MT	Malte	TH	Thaïlande
BJ	Bénin	GT	Guatemala	MU	Maurice	TJ	Tadjikistan
BM	Bermudes	GU	Guam (USA)	MV	Maldives	TK	Tokelau
BN	Brunei Darussalam	GW	Guinée Bissau	MW	Malawi	TM	Turkménistan
BO	Bolivie	GY	Guyane	MX	Mexique	TN	Tunisie
BR	Brésil	HK	Hong Kong	MY	Malaisie	TO	Tonga
BS	Bahamas	HM	Iles Heard et McDonald	MZ	Mozambique	TP	Timor d'est
BT	Bhutan	HN	Honduras	NA	Namibie	TR	Turquie
BV	Bouvet Island	HR	Croatie	NC	Nouvelle Calédonie (française)	TT	Trinité et Tobago
BW	Botswana	HT	Haïti	NE	Niger	TV	Tuvalu
BY	Biélarussie	HU	Hongrie	NF	Ile Norfolk	TW	Taiwan
BZ	Belize	ID	Indonésie	NG	Nigeria	TZ	Tanzanie
CA	Canada	IE	Irlande	NI	Nicaragua	UA	Ukraine
CC	Cocos (Keeling) Islands	IL	Israël	NL	Pays Bas	UG	Ouganda
CF	République de Centre Afrique	IN	Inde	NO	Norvège	UK	Royaume Uni
CG	Congo	IO	Territoire de l'Océan Indien Britannique	NP	Népal	UM	petites lies bordant les USA
CH	Suisse	IQ	Iraq	NR	Nauru	US	Etats Unis
CI	Côte d'Ivoire	IR	Iran	NU	Niue	UY	Uruguay
CK	Cook Islands	IS	Iceland	NZ	Nouvelle Zélande	UZ	Ouzbékistan
CL	Chilie	IT	Italie	OM	Oman	VA	Etat de Vatican
CM	Cameroun	JM	Jamaïque	PA	Panama	VC	Saint Vincent & Grenadines
CN	Chine	JO	Jordanie	PE	Pérou	VE	Venezuela
CO	Colombie	JP	Japon	PF	Polynésie (Française)	VG	Iles Vierges (Britannique)
CR	Costa Rica	KE	Kenya	PG	Papouasie Nouvelle Guinée	VI	Iles Vierge (USA)
CS	Ex Tchecoslovaquie	KG	Kyrgyzstan	PH	Philippines	VN	Vietnam
CU	Cuba	KH	Cambodge	PK	Pakistan	VU	Vanuatu
CV	Cape Vert	KI	Kiribati	PL	Pologne	WF	Iles Wallis et Futuna
CX	Christmas Island	KM	Comores	PM	Saint Pierre et Miquelon	WS	Samoa
CY	Chypre	KN	Saint Kitts & Nevis Anguilla	PN	Ile Pitcairn	YE	Yémen
CZ	République Tchèque	KP	Corée du nord	PR	Puerto Rico	YT	Mayotte
DE	Allemagne	KR	Corée du sud	PT	Portugal	YU	Yougoslavie
DJ	Djibouti	KW	Koweït	PW	Palau	ZA	Afrique du sud
DK	Danemark	KY	Iles Caïman	PY	Paraguay	ZM	Zambie
DM	Dominique	KZ	Kazakhstan	QA	Qatar	ZR	Zaïre
DO	République Dominicaine	LA	Laos	RE	Réunion (Française)	ZW	Zimbabwe
DZ	Algérie	LB	Liban	RO	Roumanie		
EC	Equateur			RU	Fédération Russe		
EE	Estonie			RW	Rwanda		
EG	Egypte			SA	Arabie Saoudite		
EH	Sahara Occidental						

Spécification

Généralités

Alimentation	AC 110-240V, 50/60 Hz
Consommation	14W
Dimensions (approx.)	430 X 60 X 242 mm (L/H/P)
Poids (approx.)	2.4 kg
Température de fonctionnement	5°C à 35°C (41°F à 95°F)
Humidité	5 % à 90 %

Système

Laser	semi-conducteur à laser, longueur d'onde 650 nm
Système de signal	PAL/NTSC
Réponse en fréquence	DVD (PCM 96 kHz): 8 Hz à 44 kHz DVD (PCM 48 kHz): 8 Hz à 22 kHz CD: 8 Hz à 20 kHz
Rapport signal sur bruit	supérieure à 100dB (ANALOGIQUE OUT uniquement les connecteurs)
Distorsion harmonique	inférieure à 0.008%
Plage dynamique	supérieure à 100 dB (DVD) supérieure à 95 dB (CD)

Sorties

VIDÉO OUT	1.0 Vp-p 75 Ω , sync négatif, prise jack RCA x 1/SCART(TO TV)
Sortie audio (audio numérique)	0.5 V (p-p), 75 Ω , prise jack RCA x 1
Sortie audio (audio analogique)	2.0 Vrms (1 kHz, 0 dB), 600 Ω , prise jack RCA (L, R) x 1/SCART(TO TV)

Accessoires

Câble vidéo	.1
Câble audio	.1
Télécommande	.1
Piles	.2

- La conception et les spécifications sont sujets à modification sans avertissement.

Fabriqué sous licence des Laboratoires Dolby. "Dolby" et le symbole double-D sont des marques déposées des Laboratoires Dolby. Travaux confidentiels non publiés. Copyright 1992-1997 Dolby Laboratories. Tous droits réservés.

"DTS" et "DTS Digital Out" sont des marques déposées de Digital Theater Systems, Inc.



DVD-SPIELER

BEDIENUNGSANLEITUNG

MODELL : DVD6043/DVD6053/
DVD6054/DVD6054M



Lesen Sie sich diese Bedienungsanleitung bitte vor dem Aufstellen und vor der Inbetriebnahme dieses Gerätes gründlich und vollständig durch.



Sicherheitsvorkehrungen



ACHTUNG

Gefahr des Elektroschocks,
öffnen Sie nicht.



ACHTUNG: UM DIE GEFAHR EINES STROMSCHLAGS ZU VERMEIDEN, VERSUCHEN SIE NICHT, DAS GEHÄUSE (ODER DESSEN RÜCKSEITE) ZU ENTFERNEN UND/ODER DAS GERÄT SELBST ZU REPARIEREN. ES BEFINDEN SICH KEINE BAUTEILE IM GERÄT, DIE EIN ANWENDER REPARIEREN KANN. REPARATUREN STETS VOM FACHMANN AUSFÜHREN LASSEN.



Der Blitz mit der Pfeilspitze im gleichseitigen Dreieck dient dazu, den Benutzer vor unisolierten und gefährlichen spannungsführenden Stellen innerhalb des Gerätegehäuses zu warnen, an denen die Spannung groß genug ist, um für den Menschen die Gefahr eines Stromschlags zu bergen.



Das Ausrufezeichen im gleichseitigen Dreieck dient dazu, den Benutzer auf wichtige vorhandene Betriebs- und Wartungsanleitungen in der produktbegleitenden Dokumentation hinzuweisen.

WARNUNG: UM BRANDGEFAHR UND DIE GEFAHR EINES STROMSCHLAGS ZU VERMEIDEN, SETZEN SIE DAS GERÄT WEDER REGEN NOCH SONSTIGER FEUCHTIGKEIT AUS.

WARNUNG: Dieses Gerät darf nicht in geschlossenen Umgebungen wie z.B. einem Bücherregal aufgestellt werden.

CLASS 1 LASER PRODUCT
KLASSE 1 LASER PRODUKT
LUOKAN 1 LASER LAITE
KLASS 1 LASER APPARAT
CLASSE 1 PRODUIT LASER

VORSICHT:

Dieser digitale Bildplattenspieler arbeitet mit einem Laser-System.

Um den ordnungsgemäßen Gebrauch dieses Produktes gewährleisten zu können, lesen Sie sich diese Bedienungsanleitung bitte sorgfältig durch und bewahren diese zum späteren Nachschlagen auf. Sollte am Gerät zu einem späteren Zeitpunkt eine Reparatur erforderlich werden, wenden Sie sich an eine dafür autorisierte Werkstatt (siehe Abschnitt Kundendienst).

Eine Verwendung der Bedienelemente, Anpassungsmöglichkeiten oder Leistungsmerkmale dieses Gerätes in Abweichung von dieser Bedienungsanleitung kann dazu führen, dass Sie gefährlicher Strahlung ausgesetzt werden. Um zu vermeiden, dass Sie dem Laserstrahl direkt ausgesetzt werden, sollten Sie keinen Versuch zum Öffnen des Gerätes unternehmen.

Sichtbare Laserstrahlung am offenen Gerät. **SCHAUEN SIE NIEMALS IN DEN LASERSTRAHL.**

VORSICHT: Das Gerät muss vor herabtropfendem Wasser und Spritzwasser geschützt werden, und es dürfen keine mit Flüssigkeiten gefüllten Gegenstände, wie beispielsweise Vasen, auf dem Gerät abgestellt werden.



Dieses Gerät wurde in Übereinstimmung mit den Funkentstörrichtlinien laut EU-DIREKTIVE 89/336/EEC, 93/68/EEC und 73/23/EEC hergestellt.



Hinweise zum Copyright:

Es ist gesetzlich verboten, urheberrechtlich geschütztes Material ohne Genehmigung zu kopieren, auszustrahlen, zu zeigen, über Kabel zu senden, öffentlich wiederzugeben oder zu verleihen.

Dieses Produkt ist mit der von Macrovision entwickelten Kopierschutzfunktion ausgestattet. Auf einigen Discs sind Kopierschutzsignale aufgezeichnet. Wenn Sie die Bilder dieser Discs auf einem Videorecorder aufzeichnen und wiedergeben, sind Bildstörungen zu erwarten. Dieses Produkt verwendet Technologien zum Urheberrechtsschutz, die durch Verfahrensansprüche bestimmter US-Patente und sonstiger Rechte zum Schutz geistigen Eigentums der Macrovision Corporation und anderer Rechteinhaber geschützt sind. Der Gebrauch dieser Technologien im Rahmen des Urheberrechtsschutzes muss von der Macrovision Corporation genehmigt werden und gilt nur für den privaten oder anderen eingeschränkten Gebrauch, es sei denn, es liegt eine spezielle Genehmigung der Macrovision Corporation vor. Die Nachentwicklung und zerlegende Untersuchung dieser Technologie ist verboten.

SERIENNUMMER: Die Seriennummer finden Sie auf der Rückseite dieses Gerätes. Diese Nummer gilt ausschließlich für dieses Gerät und ist sonst niemandem bekannt. Sie sollten die betreffenden Informationen hier festhalten und Ihre Bedienungsanleitung als dauerhaft gültigen Kaufbeleg aufbewahren.

Modell-Nr. _____

Serien-Nr. _____

Inhalt

Einführung

Sicherheitsvorkehrungen	2
Inhalt	3
Vorbereitungen	4-5
Unterstützte Discformate	4
Vorkehrungen	5
Umgang mit Discs	5
Die Symbole	5
Die Vorderseite des Geräts und das Display	6
Fernbedienung	7
Die Rückseite des Gerätes	8

Vorbereitung

Anschlüsse	9-10
Anschließen an ein Fernsehgerät	9
Anschließen an optionale Zusatzgeräte	10
Vor dem Einschalten	11-14
Allgemeine Erläuterung	11
Bildschirmmenü	11
Grundeinstellungen	12-14
• Grundeinstellungen für den allgemeinen Betrieb	12
• Sprache	12
• Bild	12
• Ton	13
• Andere	13
• Kindersicherung	14

Wiedergabe



Betrieb mit DVD und Video-CD	15-17
Wiedergabe von DVD und Video-CD	15
Allgemeine Funktionen	15
• Zu einem anderen TITEL wechseln	15
• Zu einem anderen KAPITEL/TITEL wechseln	15
• Suchen	15
• Standbild und Bild-für-Bild-Wiedergabe	16
• Zeitlupe	16
• Zufallswiedergabe	16
• Wiederholen	16
• A-B-Passage wiederholen	16
• Zeitsuche	16
• 3D-Raumklangeffekt	16
• Zoomen	17
• Markierungssuche	17
Besondere DVD-Inhalte	17
• Titelménü	17
• Discménü	17
• Kamerawinkel	17
• Tonspurwechsel	17
• Ändern des Tonkanals	17
• Untertitel	17

Betrieb mit Audio-CD und MP3/WMA-Disc	18
Wiedergabe von Audio-CDs und MP3/WMA-Discs	18
Hinweise zu MP3/WMA-Aufzeichnungen	18
• Pause	19
• Ein anderes Stück ansteuern	19
• Wiederholen Stück/Alle/Aus	19
• Spulen	19
• Zufallswiedergabe	19
• A-B-Passage wiederholen	19
• 3D-Raumklangeffekt	19
• Audiokanal wechseln	19
Betrieb mit JPEG-Disc	20
Wiedergabe von JPEG-Discs	20
• Zu einer anderen Datei wechseln	20
• Einzelbild	20
• Bild spiegeln	20
• Bild drehen	20
• Hinweise zu JPEG-Aufzeichnungen	20
Programmierte Wiedergabe	21
Programmierte Wiedergabe mit Audio-CD und MP3/WMA-Disc	21
Programmierte Wiedergabe mit Video-CD	21
• Programmierte Titel wiederholt abspielen	21
• Titel aus der Programmliste löschen	21
• Löschen der gesamten Programmliste	21
Zusätzliche Informationen	22
Automatische Wiedergabestatus-	
Abspeicherfunktion	22
Bildschirmschoner	22
Schalter System Select	22
Bedienung des Fernsehers	22

Anhang

Störungsbehebung	23
Sprachencodes	24
Ländercodes	25
Technische Daten	26

Hinweise zu den verwendeten Symbolen

-  Zeigt an, dass die Gefahr eines Geräteschadens oder anderweitigen Sachschadens besteht.
-  Weist auf besondere Betriebsmerkmale des Geräts hin.
-  Weist auf Tipps und Tricks hin, die die Bedienung dieses Gerätes vereinfachen.

Vorbereitungen

Unterstützte Discformate

	DVD (8 cm / 12 cm disc)
	Video-CD (VCD) (8-cm- / 12-cm-Disc)
	Audio CD (8 cm / 12 cm disc)

Auf diesem Gerät können außerdem DVD-Rs, DVD±RWs, Kodak PICTURE-CDs und SVCDs, CD-Rs oder CD-RWs wiedergegeben werden, die Musiktitel, MP3-, WMA- oder JPEG-Dateien enthalten.

Video CD und SVCD stehen nur für die Modelle DVD6054M und DVD6054 zur Verfügung.

Hinweis

- Abhängig von den Eigenschaften des Aufzeichnungsgeräts oder der CD-R/RW (oder DVD-R/ R/RW) selbst können bestimmte CD-R/RWs (oder DVD-R/ R/RW) auf dem Gerät nicht wiedergegeben werden.
- Bringen Sie auf keiner der beiden Seiten (weder der beschrifteten noch der bespielten Seite) einer Disc Aufkleber an.
- Verwenden Sie keine ungewöhnlich geformten CDs (z.B. herzförmige oder achteckige). Anderenfalls kann es zu Fehlfunktionen kommen.

Hinweise zu DVDs und Video-CDs

Bestimmte Wiedergabeverfahren für DVDs und Video-CDs können absichtlich durch den Hersteller festeingestellt worden sein.

Da dieses Gerät DVDs und Video-CDs gemäß dem durch den Software-Hersteller entwickelten Disc-Inhalte wiedergibt, können bestimmte Wiedergabefunktionen des Gerätes nicht verfügbar bzw. andere Zusatzfunktionen verfügbar sein.

Bitte lesen Sie sich auch die Bedienungshinweise für die betreffenden DVDs und Video-CDs durch. Bestimmte, für kommerzielle Zwecke hergestellte DVDs können möglicherweise auf dem Gerät nicht wiedergegeben werden.

Regionalcode beim DVD-Spieler und den DVDs

Dieser DVD-Spieler wurde für die Wiedergabe von DVD-Software mit dem Regionalcode "2" entworfen und hergestellt. Der Regionalcode auf den Etiketten einiger DVD-Discs gibt an, welche Art von DVD-Spieler diese Discs wiedergeben kann. Dieses Gerät kann nur DVD-Discs mit dem Etikett "2" oder "ALL" wiedergeben. Wenn Sie versuchen, andere Discs wiederzugeben, erscheint die Anzeige "Check Regional Code" auf dem Fernsehbildschirm.

Bei einigen DVDs fehlt eine Regionalcodekennzeichnung, obwohl ihre Wiedergabe in bestimmten Regionen nicht möglich ist.



Fachbegriffe im Zusammenhang mit Discs

Titel (nur DVD)

Die größte Einheit eines Bildes oder eines Musikstücks auf einer DVD, eines Films auf Videosoftware oder eines Albums auf Audiosoftware.

Jedem Titel wird eine Titelnummer zugeordnet, mit der Sie den gewünschten Titel ansteuern können.

Kapitel (nur DVD)

Einheiten eines Bildes oder eines Musikstücks, die kleiner sind als Titel.

Ein Titel besteht aus mehreren Kapiteln. Jedem Kapitel wird eine Kapitelnummer zugeordnet, mit der Sie das gewünschte Kapitel ansteuern können. Je nach Disc sind möglicherweise keine Kapitel aufgezeichnet.

Titel (nur Video-CD und Audio-CD)

Abschnitte eines Films oder eines Musikstückes auf einer Video-CD oder Audio-CD. Jedem Titel wird eine Titelnummer zugewiesen, anhand derer der gewünschte Titel ausgewählt werden kann.

Szene

Bei Video-CDs mit PBC-Funktionen (Wiedergabesteuerungsfunktionen) werden Bewegtbilder und Einzelbilder in Abschnitte, sogenannte "Szenen", unterteilt. Jede Szene wird auf dem Menü-Bildschirm angezeigt und erhält eine Szenennummer, anhand derer die gewünschte Szene gefunden werden kann. Eine Szene besteht aus mindestens einem Titel.

Arten von Video-CDs

Es gibt zwei Arten von Video-CDs:

Video-CDs mit PBC (Version 2.0)

PBC-Funktionen (Wiedergabesteuerungsfunktionen) ermöglichen die Interaktion mit dem System anhand von Menüs, Suchfunktionen oder anderen gängigen computerähnlichen Bedienverfahren. Darüber hinaus ist die Wiedergabe eventuell in der Disc enthaltener hochauflösender Einzelbilder möglich.

Video-CDs mit PBC (Version 1.1)

Diese Discs, die wie CDs betrieben werden, ermöglichen die Wiedergabe von Filmen und Ton, verfügen jedoch nicht über PBC-Funktionen.

Vorbereitungen (Fortsetzung)

Vorkehrungen

Umgang mit dem Gerät

Transportieren des Geräts

Bewahren Sie den Originalkarton und die Verpackungsmaterialien gut auf. Das Gerät ist am besten geschützt, wenn Sie es wieder so verpacken, wie es ursprünglich vom Werk ausgeliefert wurde.

Aufstellen des Geräts

Bild und Ton eines Fernsehgeräts, Videorecorders oder Radios in der Nähe können während der Wiedergabe verzerrt werden. Stellen Sie dieses Gerät in diesem Fall weiter vom Fernsehgerät, Videorecorder oder Radio entfernt auf oder schalten Sie dieses Gerät nach Herausnehmen der Disc aus.

Reinigung des Gehäuses

Verwenden Sie keine flüchtigen Lösungsmittel wie Insektensprays in der Nähe des Gerätes. Sorgen Sie dafür, dass das Gerät nicht für längere Zeit mit Gummi- oder Kunststoffprodukten in Kontakt gerät. Diese können Spuren auf dem Gehäuse hinterlassen.

So reinigen Sie das Gerät

Reinigung des Gehäuses

Benutzen Sie ein weiches und trockenes Tuch. Bei extremen Verschmutzungen können Sie das Tuch leicht mit einer milden Reinigungslösung anfeuchten. Benutzen Sie keine aggressiven Lösungsmittel wie beispielsweise Alkohol, Benzin oder Verdünner, da diese die Oberflächen des Gerätes angreifen und beschädigen.

So erzielen Sie ein scharfes Bild

Dieser DVD-Spieler ist ein High-Tech-Präzisionsgerät. Wenn die optische Abtastlinse und Teile des Laufwerks verschmutzt oder abgenutzt sind, verschlechtert sich die Bildqualität.

Eine regelmäßige Wartung und Inspektion empfiehlt sich jeweils nach etwa 1.000 Betriebsstunden (dies hängt von der Betriebsumgebung ab).

Näheres hierzu erfahren Sie bei Ihrem Händler.

Umgang mit Discs

Discs richtig anfassen

Berühren Sie nicht die Wiedergabeseite der Disc. Fassen Sie die Disc an den Außenkanten an, damit keine Fingerabdrücke auf die Oberfläche gelangen. Kleben Sie weder Papier noch Klebeband auf die Disc.

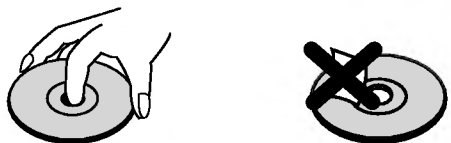

Aufbewahren von Discs

Bewahren Sie die Discs nach der Wiedergabe stets in ihrer Hülle auf.

Setzen Sie die Disc weder direktem Sonnenlicht noch Wärmequellen aus und lassen Sie sie auch nicht in einem in der Sonne geparkten Auto liegen, da die Temperatur im Inneren des Fahrzeugs erheblich ansteigen kann.

Reinigen von Discs

Fingerabdrücke und Staub auf der Disc können schlechte Bildqualität und Tonverzerrungen zur Folge haben. Reinigen Sie die Disc vor dem Abspielen mit einem sauberen Tuch. Wischen Sie die Disc von der Mitte nach außen ab.

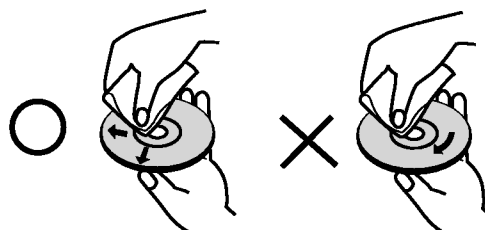

Verwenden Sie keine scharfen Reinigungsmittel wie Alkohol, Benzin oder Verdünner und auch keine handelsüblichen Reinigungsmittel oder Antistatik-Sprays für Schallplatten.

Die Symbole

Hinweise zur Symbolanzeige ☹

“☹” kann während des Betriebs auf dem Fernsehbildschirm erscheinen. Dieses Symbol bedeutet, dass die in dieser Bedienungsanleitung erläuterte Funktion für die eingelegte DVD nicht verfügbar ist.

Hinweise zu den Disc-Anleitungssymbolen

Der jeweilige zu einem der folgenden Symbole gehörende Abschnitt gilt nur für die Disc, für die das entsprechende Symbol angezeigt wird.

- DVD** DVD
- VCD2.0** Video-CDs mit PBC (Wiedergabesteuerungsfunktion).
- VCD1.1** Video-CDs ohne PBC (Wiedergabesteuerungsfunktion).
- CD** Audio CDs.
- MP3** MP3-Disc.
- WMA** WMA-Disc.
- JPEG** JPEG-Disc.

Die Vorderseite des Geräts und das Display

DVD6043

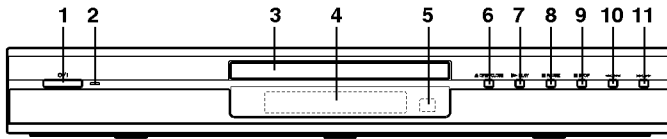

DVD6053/DVD6054/DVD6054M

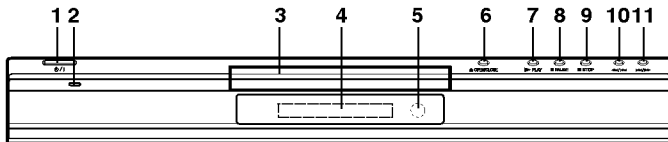

1. **POWER**
Schaltet das Gerät in den Betriebszustand EIN (ON) oder AUS (OFF).
2. **Leistungsanzeiger**
Leuchtet grün, wenn der DVD-Spieler eingeschaltet ist.
3. **DISCFACH**
Legen Sie hier eine Disc ein.
4. **Das Display**
Zeigt den aktuellen Betriebszustand des DVD-Spielers an.
5. **Empfangssensor für das Fernbedienungssignal**
6. **OPEN/CLOSE (▲)**
Öffnet oder schließt das Discfach.
7. **PLAY (▶)**
Beginnt die Wiedergabe einer Disc.
8. **PAUSE (⏸)**
Hält die Wiedergabe einer Disc vorübergehend an / für Bild-für-Bild-Wiedergabe wiederholt drücken.
9. **STOP (■)**
Stoppt die Wiedergabe einer Disc.
10. **Reverse SKIP/SCAN (◀◀ / ◀◀)**
Dient zum Ansteuern des Anfangs des aktuellen Kapitels/Stücks oder des VORHERGEHENDEN Kapitels/Stücks. Zum Rückwärtspulen einer Disc für zwei Sekunden gedrückt halten.
11. **Forward SKIP/SCAN (▶▶ / ▶▶)**
Dient zum Ansteuern des NÄCHSTEN Kapitels/Stücks. Zum Vorwärtspulen einer Disc für zwei Sekunden gedrückt halten.

KAMERAWINKEL eingeschaltet

DVD DVD eingelegt

CD Audio CDeingelegt

VCD Es befindet sich eine Video-CD im Laufwerk

MP3 Es befindet sich eine MP3- oder WMA-Disc im Laufwerk

Zeigt die derzeit gewählten Funktionen des DVD-Spielers an:
Wiedergabe, Pause, usw.

TITLE Zeigt die aktuelle Titelnummer bei der Wiedergabe an.

CHP/TRK Zeigt die aktuelle Kapitel- oder Stücknummer bei der Wiedergabe an.

Zeigt die Gesamtspieldauer/die verbleibende Restspieldauer an.

PROG. Programmierte Wiedergabe wurde ausgewählt

RANDOM Die ZUFALLSWIEDERGABE wurde ausgewählt

Zeigt den Wiederholungsmodus an

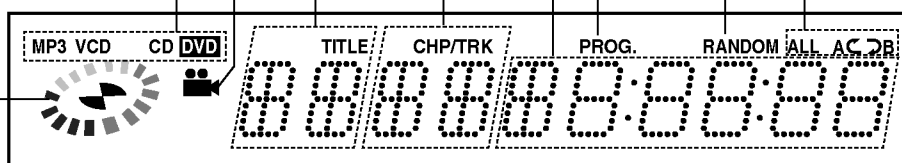

Fernbedienung

- POWER**
Schaltet den DVD-Spieler EIN oder AUS.
- SOUND/MUTE**
- zum Auswählen des 3D-RAUMKLANG-EFFEKTS während der Wiedergabe.
- zum Stummschalten des Fernsehers.
- DVD**
Betriebsart Fernsteuerung-DVD.
- DISPLAY**
Öffnet das Bildschirmmenü.
◀▶ ▲▼ (links/rechts/auf/ab)
- zum Auswählen einer Menüoption
- zum Auswählen eines Fernsehkanals oder zum Regulieren der Lautstärke des Fernsehgerätes.
- MENU**
Öffnet das Menü einer DVD.
- PAUSE/STEP (II) •**
Hält die Wiedergabe einer Disc vorübergehend an. Für Bild-für-Bild-Wiedergabe mehrmals drücken.
- SLOW (◀ / ▶) •**
Wiedergabe rückwärts/vorwärts im Zeitlupentempo.
- STOP (■) •**
Stoppt die Wiedergabe einer Disc.
- Zahlentasten 0-9**
Ermöglicht das Auswählen von Menüoptionen per Zahlencode.
- AUDIO •**
Ermöglicht das Auswählen einer Tonspur (DVD) oder eines Audiokanals (CD).
- SUBTITLE •**
Ermöglicht das Auswählen der Untertitelsprache.
- ANGLE •**
Ermöglicht das Auswählen unterschiedlicher Kamerawinkel (falls verfügbar).
- SETUP**
Öffnet und schließt das Konfigurationsmenü.
- MARKER •**
Ermöglicht das Setzen einer beliebigen Indexmarkierung während der Wiedergabe.
- SEARCH •**
Öffnet das Menü für die INDEX-MARKIERUNGSSUCHE.

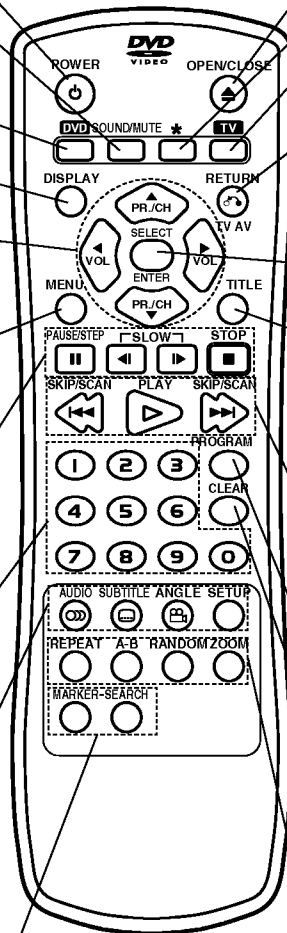

- OPEN/CLOSE**
Öffnet oder schließt das Discfach.
Diese Taste ist nicht verfügbar.
- TV**
Betriebsart Fernsteuerung-Fernsehgerät.
- RETURN/TV AV**
- zum Schließen des Konfigurationsmenüs
- Für die Anzeige des Menüs einer Video-CD mit PBC.
- zum Auswählen des AUX AV-Eingangskanals.
- SELECT/ENTER**
Ermöglicht das Bestätigen der gewählten Menüoption.
- TITLE**
Für die Anzeige des Menüs "Title" der Disc (sofern vorhanden).
• **Forward SKIP/SCAN (▶▶)**
Ermöglicht das Vorwärtsspulen*/Ermöglicht das Ansteuern des nächsten Kapitels oder Stücks.
• **PLAY (▶)**
Startet die Wiedergabe einer Disc.
• **Reverse SKIP/SCAN (◀◀)**
Ermöglicht das Rückwärtsspulen*/ Ermöglicht das Ansteuern des aktuellen Kapitels oder Stücks oder des vorhergehenden Kapitels oder Stücks.
* Die Taste dabei ungefähr 2 Sekunden lang gedrückt halten.
- PROGRAM**
Für den Wechsel in den oder aus dem Programmmodus.
- CLEAR**
Für die Entfernung einer Titelnnummer aus der Programmliste oder einer Markierung im Menü MARKER SEARCH.
• **REPEAT**
Ermöglicht das Wiederholen eines Kapitels, Stücks, Titels oder gesamten Disc.
• **A-B**
Ermöglicht das Wiederholen einer bestimmten Passage (zwischen den Punkten A und B)
• **RANDOM**
Spielt die eingelegte Disc in zufälliger Reihenfolge ab.
• **ZOOM**
Ermöglicht eine Vergrößerung des Videobildes.

Reichweite der Fernbedienung

Richten Sie die Vorderkante der Fernbedienung stets auf den Signalempfangssensor am Gerät und drücken Sie dabei die gewünschten Funktionstasten.

- **Abstand:** bis max. 7 m vom Signalempfangssensor entfernt
- **Winkel:** Circa 30° in jeder Richtung vom Signalempfangssensor entfernt

Austauschen der Batterien

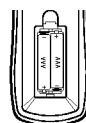

Öffnen Sie das Batteriefach auf der Rückseite der Fernbedienung. Legen Sie zwei Batterien (R-03 Mikro, Grösse AAA) ein. Achten Sie auf die Polarität (+ und - Zeichen auf den Batterien und im Fach).

! Vorsicht

Verwenden Sie keine neuen und alten Batterien zusammen. Verwenden Sie keine unterschiedlichen Batteriearten (Standard, Alkaline, usw.) zusammen.

Die Rückseite des Gerätes

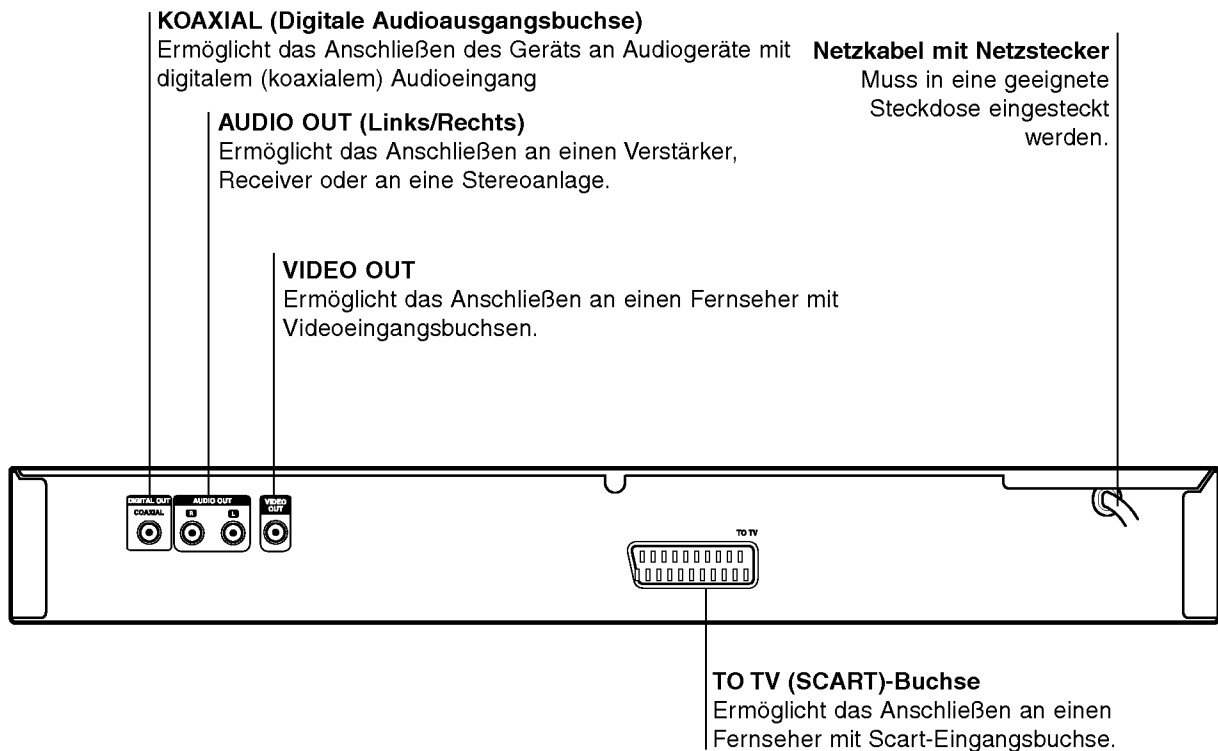

Berühren Sie keinesfalls die innenliegenden Stifte der Anschlussbuchsen auf der Geräterückseite. Eventuell auftretende elektrostatische Entladungen könnten das Gerät dauerhaft beschädigen.

Anschlüsse

Tipps

- In Abhängigkeit vom verwendeten Fernseher und den anderen Geräten, an die Sie den DVD-Spieler anschließen möchten, sind verschiedene Anschlussmöglichkeiten zulässig. Verwenden Sie dabei stets eine der nachfolgend beschriebenen Anschlussmöglichkeiten.
- Bitte lesen Sie gegebenenfalls in den Bedienungsanleitungen Ihres Fernsehers, Videorecorders, Ihrer Stereoanlage oder der anderen Geräte nach, wie Sie die jeweilige Verbindung am besten herstellen können.
- Um eine bessere Klangwiedergabe zu erzielen, verbinden Sie die AUDIO OUT Buchsen des DVD-Spielers mit den AUDIO IN Buchsen Ihres Verstärkers, Receivers, Ihrer Stereoanlage oder sonstigen Audio/Video-Geräten. Siehe auch "Anschließen an optionale Zusatzgeräte" auf Seite 10.

Caution

- Vergewissern Sie sich, dass der DVD-Spieler direkt an das Fernsehgerät angeschlossen ist. Stellen Sie am Fernsehgerät den richtigen Video-Eingangskanal ein.
- Verbinden Sie die AUDIO OUT Buchse des DVD-Spielers nicht mit der PHONO IN (oder Record Deck) Buchse Ihrer Stereoanlage.
- Schließen Sie Ihren DVD-Spieler nicht über Ihren Videorecorder an. Die Bildqualität der DVD könnte bei der Wiedergabe aufgrund des eingebauten Kopierschutzsystems beeinträchtigt werden.

Anschließen an ein Fernsehgerät

- Nehmen Sie entsprechend den Anschlussmöglichkeiten der vorhandenen Geräte die folgenden Verbindungen vor:

Videoverbindung

1 Verbinden Sie mit dem mitgelieferten Kabel (**V**) die Buchse VIDEO OUT des DVD-Spielers mit der Buchse VIDEO IN an Ihrem Fernseher.

2 Verbinden Sie mit dem mitgeliefertem Audiokabel die Buchsen AUDIO OUT Left/Right Ihres DVD-Spielers mit den entsprechenden AUDIO IN Buchsen Left/Right an Ihrem Fernseher (**A**).

SCART-Verbindung

Verbinden Sie mit einem optionalen Scartkabel (**T**) die TO TV Scartbuchse des DVD-Spielers mit der entsprechenden Scart-Eingangsbuchse an Ihrem Fernseher.

Rückseite des Fernsehers

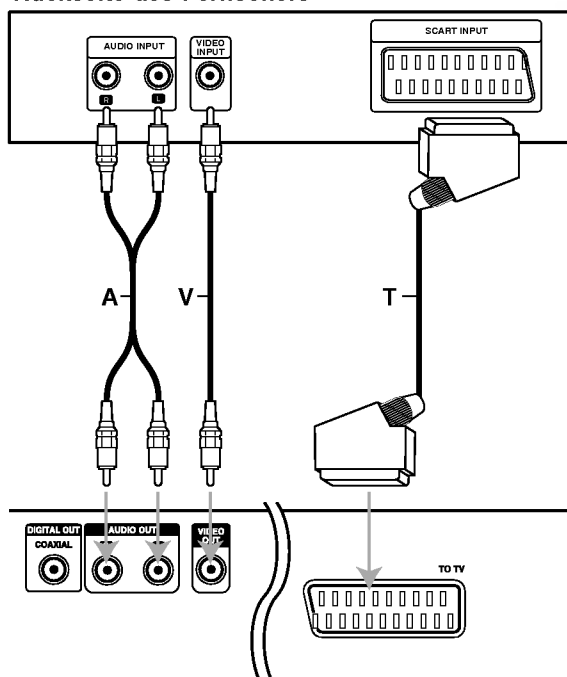

Rückseite des DVD-Spielers