



LECTEUR DVD

MANUEL DE L'UTILISATEUR

MODEL : DVD5195



MP3



Avant de raccorder, de faire fonctionner ou de régler cet appareil, Veuillez lire attentivement ce livret d'instruction en entier.

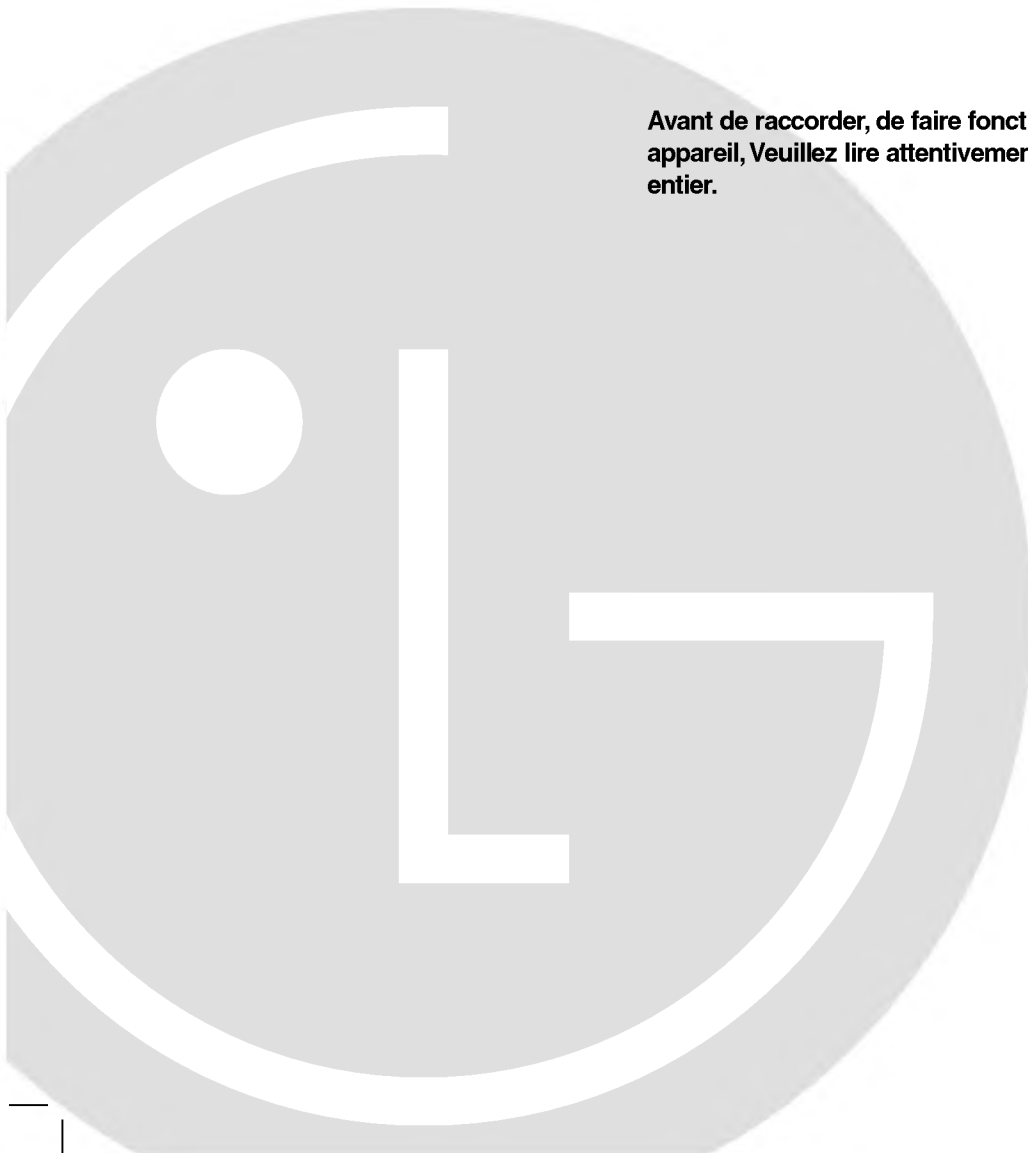

Précautions relatives à la sécurité



AVERTISSEMENT

RISQUE DE CHOCS
ÉLECTRIQUE NE PAS OUVRIR



AVERTISSEMENT: AFIN DE MINIMISER LES RISQUES DE CHOC ELECTRIQUE NE PAS RETIRER LE COUVERCLE (OU L'ARRIERE) CONTIENT DES PIECES D'ENTRETIEN QUI NE SONT PAS A L'USAGE DE L'UTILISATEUR CONFIER L'ENTRETIEN A DU PERSONNEL QUALIFIE



Ce témoin clignotant avec le symbole d'une flèche dans un triangle équilatéral a pour but d'avertir l'utilisateur de la présence d'un voltage dangereux non isolé, dans le boîtier de l'appareil, qui peut s'avérer d'une amplitude suffisante pour provoquer un risque d'électrocution.



Le point d'exclamation qui se trouve dans un triangle équilatéral a pour but d'avertir l'utilisateur de la présence de directives de fonctionnement ou d'entretien importantes dans le livret qui accompagne l'appareil.

AVERTISSEMENT: AFIN DE MINIMISER LES RISQUES DE CHOC ELECTRIQUE, NE PAS EXPOSER CET APPAREIL A LA PLUIE OU A L'HUMIDITE.

CLASS 1 LASER PRODUCT
KLASSE 1 LASER PRODUKT
LUOKAN 1 LASER LAITE
KLASS 1 LASER APPARAT
CLASSE 1 PRODUIT LASER

ATTENTION:

Ce lecteur DVD numérique utilise un dispositif laser.

Afin de garantir une utilisation correcte de cet appareil, veuillez lire attentivement ce manuel de d'utilisation et conservez le pour vous le consulter ultérieurement.

Si l'appareil a besoin d'une réparation, veuillez contacter un réparateur agréé : reportez-vous au chapitre 'Procédure de réparation'

L'utilisation de contrôles, de réglages ou l'exécution de procédures autres que celle spécifiées dans ce manuel peut provoquer une exposition à un rayonnement dangereux.

Afin d'éviter une exposition directe au rayon laser, n'essayez pas d'ouvrir le coffret.

Le rayonnement est visible quand l'appareil est en marche. NE PAS FIXER DU REGARD LE RAYON

ATTENTION: L'appareil ne doit pas recevoir de gouttes ou d'éclaboussures d'eau et ne placez aucun objet rempli de liquide comme par exemple un vase sur l'appareil.



Ce produit est fabriqué en conformité avec la DIRECTIVE 89/336/CEE, 93/68/CEE et 73/23/CEE relative aux interférences.



Remarques sur les droits d'auteur :

Il est illégal de copier, d'enregistrer, d'enregistrer au moyen du câble, de diffuser en public ou de louer sans autorisation du matériel protégé par des droits d'auteur.

Ce produit est muni du dispositif de protection contre la recopie créé par Macrovision. Des signaux de protection contre la copie sont enregistrés sur certains disques. Un bruit d'image apparaît lorsque vous enregistrez et diffusez les images de ces disques sur un magnétoscope.

Une technologie de protection des droits d'auteur protégée au moyen de poursuites de certains brevets américains ainsi que d'autres droits à la propriété intellectuelle propriété de Macrovision est intégrée à cet appareil. L'utilisation de cette technologie de protection des droits d'auteur doit être autorisée par Macrovision Corporation et elle est conçue pour une diffusion dans le cadre familial et autres diffusions limitées à l'exception d'une autorisation différente de Macrovision Corporation.

Il est interdit de le faire fonctionner en marche arrière ou de le démonter.

NUMERO DE SERIE: Le numéro de série se trouve à l'arrière de l'appareil. Ce numéro est unique et exclusif à cet appareil. Il faut noter les informations requises ici et conserver définitivement ce guide comme preuve d'achat.

Modèle No. _____

No de série. _____

Table des matières

Introduction

Précautions relatives à la sécurité	2
Table des matières	3
Préliminaires	4-5
Les disques compatibles	4
Précautions	5
Remarques concernant les disques	5
A propos des symboles	5
Panneau frontal et fenêtre d'affichage	6
Télécommande	7
Panneau arrière	8

Préparation

Connexions	9-10
Connexion à une TV	9
Connexion à un équipement optionnel	10
Préliminaires	11-14
Généralités	11
Affichage à l'écran	11
Réglages initiaux	12-14
• Première utilisation du lecteur DVD	12
• Réglages initiaux fonctionnement général	12
• Langue	12
• Image	12
• Son	13
• Divers (DRC/Vocal)	13
• Contrôle parental	14

Fonctionnement

Fonctionnement avec DVD	15-17
Lecture d'un DVD	15
Fonctions générales	15
• Déplacement vers un autre TITRE	15
• Déplacement vers un autre CHAPITRE	15
• Ralenti	15
• Image fixe et lecture image par image	16
• Recherche	16
• Mode aléatoire	16
• Répétition	16
• Répétition A-B	16
• Recherche de l'heure	16
• Zoom	16
• Environnement 3D	17
• Recherche de repère	17
Fonctions DVD spéciales	17
• Menu Titre	17
• Menu disque	17
• Angle de prise de vue	17
• Changement de langue audio	17
• Sous-titres	17

Fonctionnement avec un CD audio et un disque

MP3	18
Ecoute d'un CD audio et d'un disque MP3	18
• Pause	18
• Déplacement sur une autre plage	18
• Répétition plage/Tous/Arrêt	18
• Recherche	18
• Mode aléatoire	18
• Répétition A-B	18
• Environnement 3D	18
• Changement de canal audio	18

Lecture programmée MP3

Lecture programmée avec un CD audio et disque MP3	19
• Répétition des plages programmées	19
• Effacer une plage de liste de programme	19
• Effacer toute la liste de programme	19

Fonctions supplémentaires

Mémoire du dernier état	20
Economiseur d'écran	20
Réglage en mode vidéo	20
Contrôle de la TV	20
Remarques à propos des disques MP3	21

Référence

Réglages des haut-parleurs	22
Guide du dépannage	23
Liste des codes langues	24
Liste des codes pays	25
Spécification	26

A propos des symboles des instructions



 Indique les dangers susceptibles d'endommager l'appareil ou d'autres matériels.

 Indique des fonctions spécifiques à cet appareil.

 Indique des astuces et des conseils pour faciliter la tâche.

Préliminaires

Les disques compatibles

	DVD (disques de 8 cm / 12 cm)
	CD Audio (disques de 8 cm / 12 cm)

De plus, cet appareil peut lire un CD-R ou CD-RW qui contient des titres audio ou des fichiers MP3.

Remarques

- Certains disques CD-R/RW, selon l'état du matériel d'enregistrement ou du CD-R/RW lui-même, ne peuvent pas fonctionner dans cet appareil.
- L'appareil ne fonctionne pas avec des disques qui ne contiennent pas de données ou contiennent différentes sortes de données dans des formats autres que le MP3 et les données CD-DA
- Ne fixez aucun label ou étiquette sur une des faces d'un disque (face étiquetée ou face gravée)
- N'utilisez pas de CD de forme irrégulière (par exp. En forme de cœur ou d'octogone). Cela peut provoquer un dysfonctionnement.

Remarques concernant les DVD

Certains fabricants de logiciels fixent parfois intentionnellement certaines fonctions de lecture des DVD.

Comme cet appareil lit les DVD en fonction du contenu conçu par le fabricant de logiciels, il est possible que certaines fonctions de lecture ne soient pas disponibles ou bien que d'autres fonctions soient ajoutées.

Reportez-vous également aux instructions relatives aux DVD.

Certains DVD à usage professionnel sont susceptibles de ne pas fonctionner avec cet appareil.

Code régional du lecteur DVD et des DVD

Ce lecteur de DVD est conçu et fabriqué pour la lecture d'un logiciel de DVD encodé pour la région "2"



Ce code de région qui se trouve sur les étiquettes de certains disques DVD indique le genre de lecteur capable de lire ces disques. Cet appareil peut lire uniquement les disques étiquetés "2" ou "ALL" (toutes les régions). Si vous essayez de lire d'autres disques, le message "Vérifiez le code régional" apparaît sur l'écran de télévision. Il est possible que certains DVD n'aient pas d'étiquette de code régional même si leur lecture est interdite à cause des limites de zone.

Remarque sur les CD encodés au format DTS (système de transmission numérique)

Pour éviter la possible détérioration du dispositif audio, baissez le volume avant de lire ces disques, réglez le volume graduellement et conservez un niveau de volume faible. Pour apprécier la lecture d'un environnement DTS Digital Surround™, il faut raccorder un décodeur à la sortie numérique de l'appareil.

Termes relatifs au disque

Titre (DVD uniquement)

Contenu du film principal ou des caractéristiques qui l'accompagne Ou de l'album musical. Chaque titre est doté d'un numéro de référence pour vous permettre une localisation facile.

Chapitre (DVD uniquement)

Les morceaux d'une image ou d'une mélodie qui sont plus courts que les titres. Un titre se compose d'un ou plusieurs caractères. Chaque chapitre est numéroté pour vous permettre de localiser celui que vous souhaitez. Selon le disque il est possible qu'aucun chapitre ne soit enregistré.

Plage (Track) (CD Audio uniquement)

Morceaux d'une image ou d'une mélodie sur CD Audio. Chaque plage est numérotée pour vous permettre de la localiser facilement.

Préliminaires (suite)

Précautions

Maniement de l'appareil

Lors de l'expédition

Le carton d'expédition et les emballages d'origine sont pratiques.

Pour garantir une protection maximale, remballiez l'appareil de manière identique à l'emballage d'origine effectué à l'usine.

Lors de l'installation de l'appareil

Pendant la lecture, l'image et le son d'une TV, d'un magnétoscope ou d'une radio à proximité peuvent être déformés. Dans ce cas, éloignez l'appareil de la TV, du magnétoscope ou de la radio ou bien fermez l'appareil après avoir retiré le disque.

Propreté de la surface

N'utilisez pas de liquides volatils, comme par exemple un aérosol insecticide, à proximité de l'appareil. Ne laissez pas en contact pendant une longue période des produits en caoutchouc ou en plastique. Ceux-ci laissent des traces sur la surface.

Nettoyage de l'appareil

Nettoyage du boîtier

Use a soft, dry cloth. If the surfaces are extremely dirty, use a soft cloth lightly moistened with a mild detergent solution. Do not use strong solvents, such as alcohol, benzine, or thinner, as these might damage the surface of the unit.

Pour obtenir une image nette

Le lecteur DVD est un appareil doté de haute technologie d'une haute précision. Si la lentille optique et le lecteur de disque sont sales ou usés, la qualité de l'image est mauvaise. Il est recommandé de procéder à une inspection et à un entretien régulier environ toutes les 1000 heures d'utilisation. (Cela dépend de l'environnement de fonctionnement)

Pour les détails, veuillez contacter le revendeur le plus proche.

Remarques concernant les disques

Maniement des disques

Ne touchez pas la face de lecture du disque.

Tenez le disque par les bords de sorte à ne pas laisser de traces de doigts à sa surface.

Ne collez pas de papier ou de ruban adhésif sur le disque.



Rangement des disques

Après la lecture, rangez le disque dans son boîtier.

N'exposez pas le disque à la lumière directe du jour ou à des sources de chaleur et ne le laissez pas dans une voiture en stationnement exposée au soleil car des augmentations considérables de températures peuvent se produire.

Nettoyage des disques

La présence de traces de doigts et de poussière peuvent provoquer une détérioration de la qualité d'image et du son.

Nettoyez le disque avec un chiffon propre avant de le lire. Essayez le disque en allant du centre vers la périphérie.

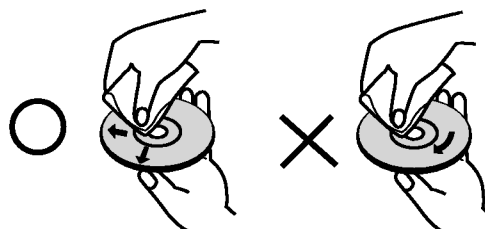

N'utilisez pas de solvants puissants comme l'alcool l'essence, le dissolvant ou les nettoyant disponibles dans le commerce ni d'aérosol anti-statique conçus pour les disques en vinyl.

A propos des symboles

A propos de l'affichage des symboles

"Ⓢ" peut apparaître en cours de fonctionnement sur l'écran de la TV.

Cette icône signifie que la fonction expliquée dans ce manuel de l'utilisateur n'est pas disponible sur ce DVD spécifique.

A propos des symboles du disque pour instruction

Un morceau dont le titre est marqué de l'un des symboles suivants est applicable uniquement au disque représenté par le symbole.

- DVD** DVD
- CD** CD Audio
- MP3** Disque MP3

Panneau frontal et fenêtre d'affichage

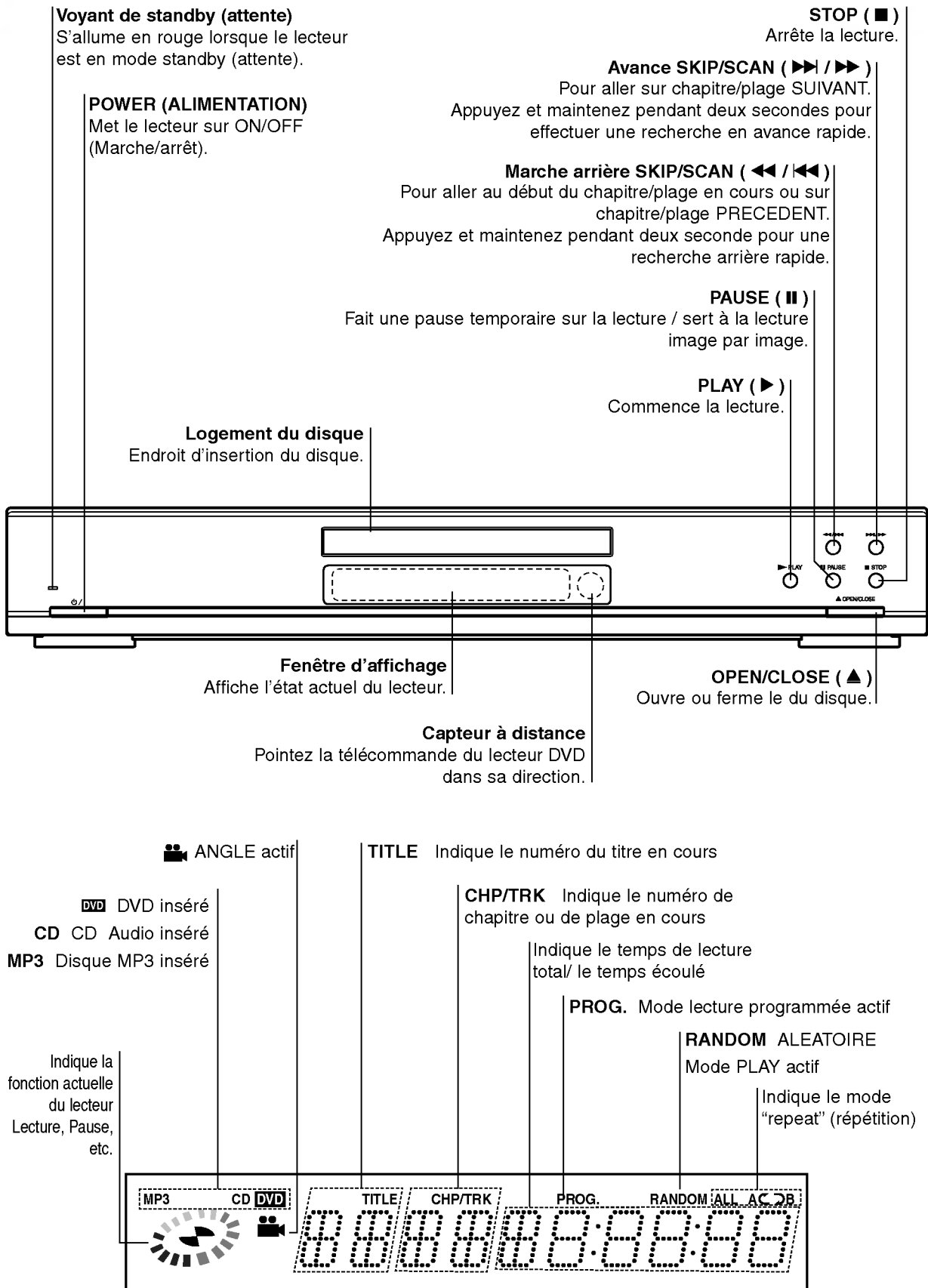

Télécommande

Sélection de la touche DVD/TV
Sélectionne le mode de fonctionnement de la télécommande (voir page 20).

ALIMENTATION
Met le lecteur DVD sur MARCHÉ/ARRÊT.

Cette touche n'est pas disponible.

AFFICHAGE
Accède à l'affichage à l'écran

◀ ▶ ▲ ▼ (gauche/droit/haut/bas)
- Sélectionne d'un objet dans le menu
- Sélectionne d'une chaîne de TV et modifie le volume de la TV.

MENU
Accède au menu d'un disque DVD.

Marche arrière LENT (◀) •
Mode lecture en arrière lente.

PAUSE/STEP (⏸) •
Pause temporaire de la lecture /appuyez à répétition pour une lecture image par image.

STOP (■) •
Arrête la lecture.

Avance LENT (▶) •
Lecture en avance lente.

Touches numériques de 0-9
Nombre d'objets sélectionnés dans un menu

AUDIO •
Sélectionne une langue audio (DVD) ou un canal audio (CD).

SOUS-TITRE •
Sélectionne la langue du sous-titre

ANGLE •
Sélectionne un angle de caméra DVD si disponible

CONFIGURATION •
Donne accès ou retire le menu de configuration

MARKER •
Marque tout point en cours de lecture

SEARCH •
Affiche le menu RECHERCHE REPERE.

OPEN/CLOSE (OUVERT/FERME)
Ouvre ou ferme le logement à disque

SOUND/MUTE (SON/MUET)
- Sélectionne environnement 3D an cours de lecture du disque.
- éteint le son de la TV.

RETURN/TV AV
- Enlève le menu de configuration
- Sélectionne le canal d'entrée AUX AV

SELECT/ENTER
Confirme la sélection de menu.

TITLE
Affiche le menu titre du disque si disponible.

• Avance SKIP/SCAN (▶▶▶) •
Avance* / va au chapitre suivant ou à la page suivante .

• PLAY (▶) •
Commence la lecture.

• Arrière SKIP/SCAN (◀◀◀) •
Recherche en marche arrière* / va au début du chapitre ou de la plage en cours ou va au chapitre précédent ou à la page précédente

* Appuyez sur la touche et maintenez pendant deux secondes

PROGRAM
Donne accès ou enlève le menu programme

CLEAR
Efface un numéro de page du menu programme ou un repère dans le menu RECHERCHE REPERE

• REPEAT
Répète un chapitre, une page, un titre, tout.

• A-B
Répète la séquence.

• RANDOM
Lit les pages dans un ordre aléatoire.

• ZOOM
Agrandit une image vidéo.

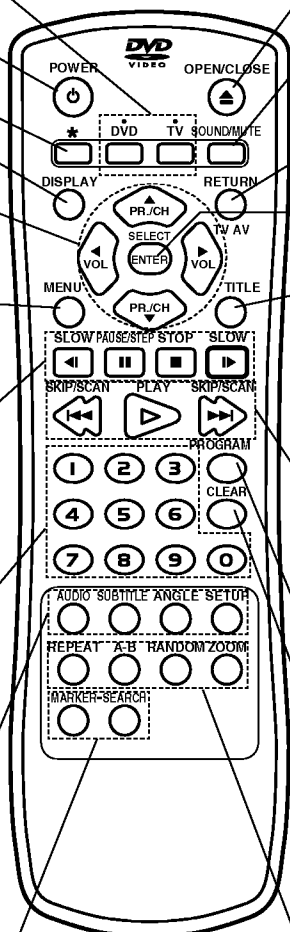

Plage de fonctionnement de la télécommande

Pointez la télécommande en direction du capteur à distance et appuyez sur les touches.

- **Distance:** Environ 7 m du capteur à distance
- **Angle:** Environ 30° dans chaque direction vers le capteur à distance

Mise en place de la pile de la télécommande

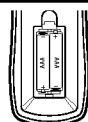

Retirez le couvercle de la pile qui se trouve à l'arrière de la télécommande , puis insérez deux piles R03 (taille AAA) et faites correspondre la polarité polarité en alignant correctement les pôles + et - .

⚠ Attention

Ne mélangez pas des piles anciennes et des piles neuves. Ne mélangez jamais différents types de piles (standard, alcaline, etc.).

Panneau arrière

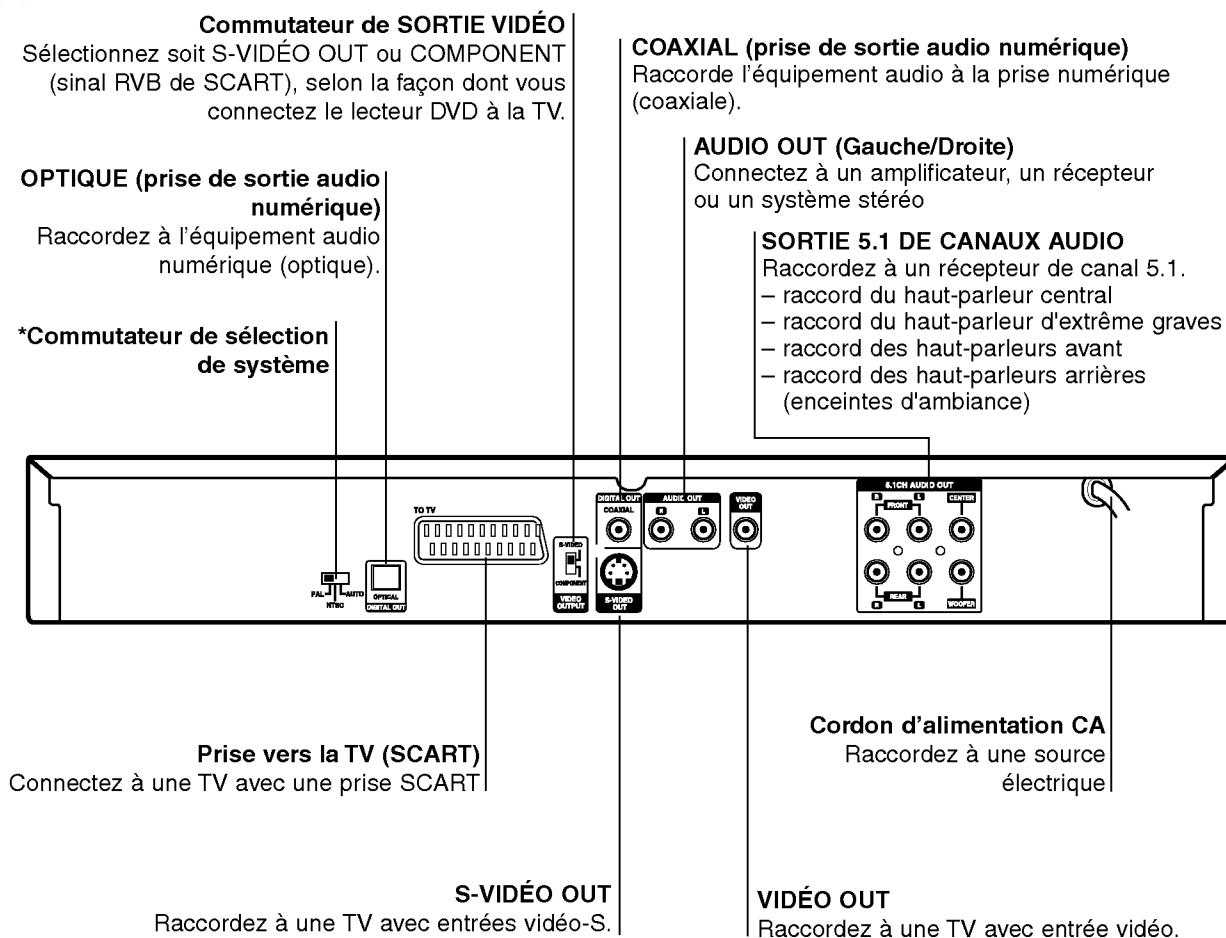

* Commutateur de sélection de système

Vous pouvez apprécier des disques NTSC ou PAL grâce au dispositif de commutateur de sélection de système.

PAL: Sélectionnez ce mode lorsque le lecteur DVD est connecté à une TV PAL.

NTSC: Sélectionnez ce mode lorsque le lecteur DVD est connecté à une TV NTSC

AUTO: Sélectionnez ce mode lorsque le lecteur DVD est connecté à une TV multi-système.

- Lorsque le commutateur de sélection de système ne correspond pas au système de votre TV il est impossible d'afficher les images en couleurs normales.
- Réglez le commutateur de sélection de système quand le courant est éteint.



Ne touchez pas aux broches à l'intérieur des prises qui se trouvent sur le panneau arrière. Une décharge électrostatique peut endommager définitivement l'appareil.

Connexions

Astuces

- En fonction de votre TV et autres équipements que vous souhaitez raccorder, il y a différentes façons de raccorder le lecteur. Utilisez uniquement une des connexions décrites ci-dessous
- Veuillez consulter le guide de votre TV, magnétoscope ou appareil stéréo ou autre appareil nécessaire pour effectuer les meilleures connexions.
- Pour une meilleure reproduction du son, connectez les prises AUDIO OUT (AUDIO SORTIE) aux prises audio de votre amplificateur, récepteur ou équipement stéréo ou audio/vidéo. Voir la page 10 'Connexion à un équipement optionnel'

Attention

- Assurez-vous de bien raccorder directement le lecteur DVD à la TV. Réglez la TV sur le canal vidéo adéquat.
- Ne connectez pas la prise AUDIO OUT du lecteur DVD à la prise mono (platine) de votre système audio.
- Ne connectez pas votre lecteur DVD par votre magnétoscope. L'image DVD pourrait être déformée par le système de protection contre la copie.

Connexion à une TV

- Effectuez une de ces connexions en fonction de votre équipement.
- Lorsque vous utilisez le signal RVB de la prise SCART, réglez le commutateur de sélection de sortie vidéo sur COMPOSANT (COMPOSANT). Si vous utilisez la prise S-VIDÉO OUT, réglez le commutateur de sélection de sortie vidéo sur S-VIDÉO.

Connexion vidéo

1 Connectez la prise VIDÉO OUT du lecteur DVD sur la prise vidéo de la TV au moyen du câble vidéo fourni (**V**).

2 Connectez les prises AUDIO OUT gauche et droite du lecteur DVD à la TV au moyen des câbles audio fournis (**A**).

Connexion S-Vidéo

1 Connectez la prise S-VIDÉO OUT du lecteur DVD sur la prise jack S-Vidéo de la TV Au moyen de câbles S-VIDÉO (**S**).

2 Connectez les prise AUDIO OUT gauche et droite Du lecteur DVD aux prises audio gauche et droite de la TV au moyen des câbles audio (**A**).

Connexion à la prise SCART

Connectez à la prise scart TO TV au lecteur DVD aux prises correspondantes dans les prises de la TV au moyen du câble scart optionnel (**T**).

Remarque

Pour utiliser le signal RVB de la prise SCART, réglez le commutateur de sélection de sortie vidéo sur COMPOSANT (COMPONENT).

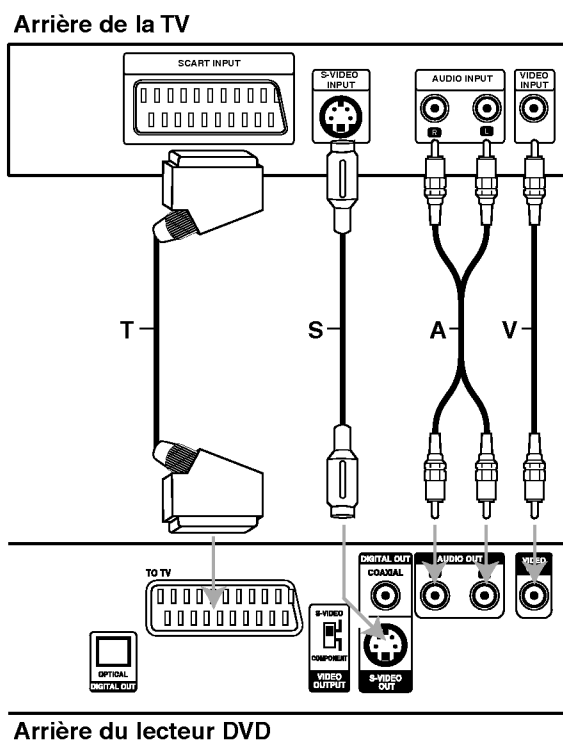

Connexions (Suite)

Connexion à un équipement optionnel

Connexion à un amplificateur équipé de deux canaux analogiques stéréo ou Dolby Surround

Connectez les prises AUDIO OUT droite et gauche du lecteur DVD

Sur les prises audio gauche et droite de votre amplificateur, récepteur ou appareil stéréo, au moyen des câbles audio fournis (A).

Connexion d'un amplificateur équipé de deux canaux stéréo numériques (MIC) ou d'un récepteur audio/vidéo équipé d'un décodeur multicanal (Dolby Digital™, MPEG 2 ou DTS)

1 Connectez une des prises DIGITAL AUDIO OUT (NUMÉRIQUE AUDIO) (OPTIQUE O ou COAXIALE X) du lecteur DVD à la prise correspondante sur l'amplificateur. Utilisez un câble audio numérique (optique O ou coaxiale X).

2 Il faudra activer la sortie numérique du lecteur. (Voyez le paragraphe "Sortie audio numérique" page 13).

Son numérique multicanal

Une connexion multicanal apporte la meilleure qualité de son. Pour cela il vous faut un récepteur audio/vidéo multicanal qui prend en charge un ou plusieurs formats audio pris en charge par votre lecteur DVD (MPEG 2, Dolby Digital et DTS). Vérifiez dans le manuel du récepteur ainsi que sur le logo qui se trouve à l'avant du récepteur.

Avertissement:

En raison de l'autorisation de licence DTS, en cas de sélection du flux audio DTS, la sortie numérique sera en sortie numérique DTS.

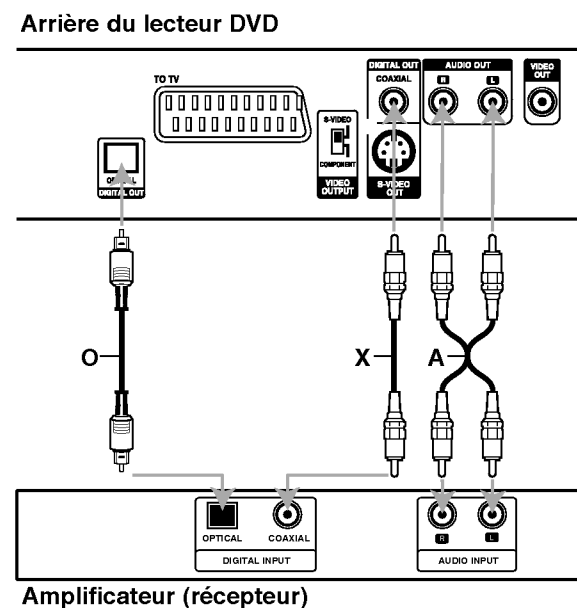

Remarques

- Si le format de sortie audio numérique ne correspond pas avec les capacités de votre appareil, le récepteur produit un son déformé puissant ou aucun son.
- Un son Digital Surround (environnement numérique) six canaux est obtenu uniquement si le récepteur est équipé d'un décodeur multicanal numérique.
- Pour voir le format audio du DVD actuel dans l'affichage à l'écran, appuyez sur AUDIO.

Raccordement analogique à un récepteur A/V multiplex avec raccords à 6 Canaux (Dolby AC-3)

Ce lecteur DVD comporte un décodeur multiplex. Cela permet la lecture de DVDs enregistrés en Multiplex Ambiphonique sans recourir à un décodeur d'appoint.

- 1** Branchez les jacks des haut-parleurs CENTRAL et d'EXTRÊME GRAVES au. Les haut-parleurs central et d'extrême graves (C) aux jacks correspondants du récepteur.
- 2** Branchez les jacks des haut-parleurs AVANT gauche et AVANT droit (F) aux jacks correspondants du récepteur.
- 3** Branchez les jacks des haut-parleurs ARRIÈRE gauche et ARRIÈRE droit (R) aux jacks correspondants du récepteur.
- 4** Effectuez les réglages audio appropriés du menu Réglage de la Sortie et des Haut-parleurs (Output and Speaker Settings). Reportez-vous à la page 13.

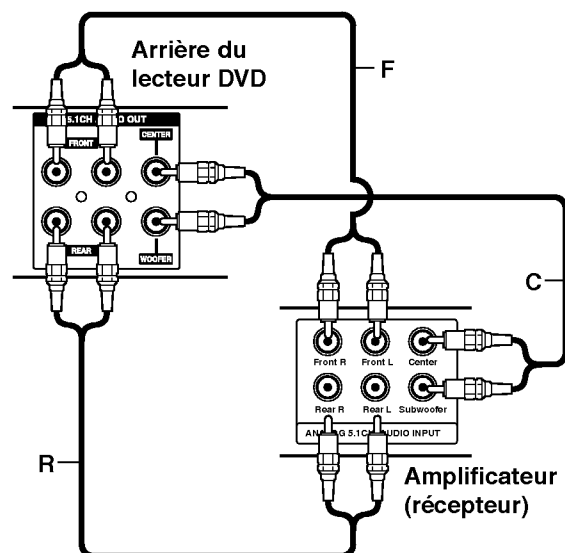

Préliminaires

Avertissement

Avant d'utiliser la télécommande, appuyez sur la touche DVD ou TV pour sélectionner l'appareil à utiliser.

Généralités

Ce manuel donne les instructions de base pour ce lecteur DVD. Certains DVD requièrent une fonction spécifique ou ne permettent qu'un fonctionnement limité au cours de la lecture. Dans ce cas, le symbole  apparaît sur l'écran de la TV, indiquant que la fonction n'est pas autorisée par le lecteur DVD ou qu'elle n'est pas disponible sur le disque.

Affichage à l'écran

Il est possible d'afficher l'état de lecture général sur l'écran de TV. Certains éléments sont susceptibles d'être modifiés sur le menu.

Affichage des fonctions à l'écran







1 Appuyez sur DISPLAY en cours de lecture

2 Appuyez sur ▲ ou ▼ pour sélectionner un élément
L'élément sélectionné se met en surbrillance.

3 Appuyez sur ◀ ou ▶ pour modifier le réglage d'un élément.

Vous pouvez également utiliser Les touches numériques pour régler des numéros (par exp. Numéro de titre). Pour certaines fonctions, appuyez sur SELECT/ENTER pour effectuer le réglage.







icône de champ de feed-back temporaire

-  Répéter le titre
-  Répéter le chapitre
-  Répéter A-B
-  Répéter OFF (arrêt)
-  Reprendre la lecture à partir de ce point
-  Action interdite ou non valide.

Remarques

- Tous les affichages à l'écran ci-dessus n'apparaissent pas sur certains disques.
- Si vous n'appuyez sur aucune touche pendant 10 secondes, l'affichage à l'écran disparaît.

DVD

Éléments	Fonction (Appuyez sur ▲/▼ pour sélectionner l'élément souhaité)	Méthode de sélection
Numéro de titre	 1/3 Affiche le numéro de titre actuel et le nombre total de titres et saute au numéro désiré	◀ / ▶, ou Numérique, SELECT/ENTER
Numéro de chapitre	 1/12 Affiche le numéro du chapitre actuel et le nombre total de chapitres et saute au numéro de chapitre désiré	◀ / ▶, ou Numérique, SELECT/ENTER
Recherche de l'heure	 0:16:57 Affiche le temps de lecture écoulé et Recherche le point directement au moyen du temps écoulé.	Numérique, SELECT/ENTER
Langue audio Et audio numérique Mode de sortie	 1 ENG □□D 6 CH Affiche la langue de plage son audio actuelle la méthode d'encodage et le numéro de canal et modifie les réglages.	◀ / ▶
Langue du sous-titrage	 OFF Affiche la langue du sous-titrage actuel et modifie les réglages.	◀ / ▶
Angle	 1/1 Affiche le numéro d'angle actuel et le nombre d'angles total et modifie le numéro d'angle.	◀ / ▶
Son	 NORM. Affiche le mode son actuel Et change le réglage.	◀ / ▶

Préliminaires (Suite)

Réglages initiaux

Vous pouvez régler vos préférences personnelles sur le lecteur.

Première utilisation du lecteur DVD

Si vous venez de raccorder votre lecteur DVD pour la première fois, le menu à l'écran demande quelle langue vous préférez utiliser pour votre lecteur DVD.

Sélectionnez une langue au moyen des touches ▲/▼, puis appuyez sur SELECT/ENTER.

Cette opération change la langue utilisée pour les affichages à l'écran et le menu de configuration.



Réglages initiaux fonctionnement général

- 1 Appuyez sur **SETUP**.
Le menu de configuration apparaît.



- 2 Appuyez sur ▲/▼ pour sélectionner l'élément souhaité.
L'écran affiche le réglage actuel de l'élément sélectionné ainsi que les autres possibilités de réglage(s).
- 3 Tandis que l'élément souhaité est sélectionné, appuyez sur ►, puis sur ▲/▼ pour sélectionner l'élément souhaité.
- 4 Appuyez sur **SELECT/ENTER** pour confirmer votre choix.
Certains éléments nécessitent des étapes supplémentaires.
- 5 Appuyez sur **SETUP**, **RETURN** ou **PLAY** pour quitter le menu de configuration.

Langue

Langue du disque **DVD**

Sélectionnez une langue pour le menu disque audio et sous-titrage.

Original : sélection du réglage sur la langue d'origine du disque.

Other : Pour sélectionner une langue différente, appuyez sur les touches numériques pour entrer le nombre à quatre chiffres correspondant au code langue listé à la page 24. Si vous entrez un mauvais code langue, appuyez sur **CLEAR**.



Langue du menu

Sélectionnez une langue pour le menu de configuration. C'est le menu que vous voyez lorsque vous appuyez sur **SETUP**.



Image

Aspect TV **DVD**

4/3^e: sélectionnez ce mode si une TV standard 4:3 est raccordée

Affiche des images théâtrales avec des barres qui masquent au-dessus et en dessous de l'image.

Plein Écran: Sélectionnez ce mode si une TV standard 4:3 TV est raccordée.

Affiche des images coupées pour remplir l'écran de la TV. Les deux côtés de l'image sont coupés.

16/9^e: Sélectionnez ce mode si une TV 16:9 est raccordée.



Préliminaires (suite)

Son

Sortie audio numérique

Chaque disque DVD peut-être doté de différentes options de sortie audio. Réglez la sortie audio numérique du lecteur en fonction du type de système audio que vous utilisez.



DOLBY DIGITAL/PCM DOLBY NUMERIQUE/MIC: Sélectionnez le mode "DOLBY DIGITAL/PCM" si vous avez raccordé le lecteur la prise numérique DIGITAL OUT du lecteur DVD à un décodeur numérique Dolby (ou à un amplificateur ou autre équipement muni d'un décodeur Dolby)

Stream/PCM (flot audio/MIC): Sélectionnez le mode "Stream/PCM" si vous avez raccordé la prise DIGITAL OUT du lecteur DVD à un amplificateur ou à un autre équipement muni d'un décodeur DTS, d'un décodeur Dolby numérique ou d'un décodeur MPEG.

MIC: Sélectionnez ce mode en cas de connexion à un amplificateur stéréo numérique à deux canaux. Le lecteur DVD sort les sons en format PCM 2 quand vous lisez un disque vidéo enregistré sur un système Dolby numérique, MPEG1 ou MPEG2

Fréquence échantillon

Pour modifier le réglage de l'échantillon de fréquence, sélectionnez d'abord la sortie audio numérique souhaitée comme indiqué ci-dessus.

Si le récepteur ou l'amplificateur de SONT PAS en mesure de traiter les signaux 96KHz, sélectionnez 48KHz. Une fois ce choix effectué, l'appareil va automatiquement convertir tous les signaux 96Kz en signaux 48KHz pour permettre à votre système de les décoder. Si le récepteur ou l'amplificateur peuvent recevoir des signaux 96KHz, sélectionnez 96KHz. Une fois ce choix effectué, l'appareil va automatiquement passer chaque type de signal sans autre procédure.

5.1 Réglages des haut-parleurs **DVD**

Sélectionnez les réglages des haut-parleurs, incluant la balance du volume et le délai de transit, ou testez les réglages des haut-parleurs. Les réglages de haut-parleurs ne sont activés qu'en mode de sortie multiplex analogique. (Reportez-vous à "Réglages des haut-parleurs" la page 22.)



Divers

Il est possible de modifier les réglages de la commande de plage dynamique (DRC) et vocal.

- Appuyez sur ▲▼ pour sélectionner l'élément souhaité, puis appuyez sur SELECT/ENTER. Le réglage de l'élément sélectionné passe de Marche sur Arrêt.



Commande de plage dynamique (DRC)

Il est possible, en format DVD d'entendre la plage son d'un programme dans la présentation la plus précise et la plus réaliste possibles grâce à la technologie audio numérique.

Toutefois, vous pouvez souhaiter compresser la plage dynamique de la sortie audio (la différence entre les sons les plus forts et les plus faibles). Alors, vous êtes en mesure d'écouter un film à un volume plus faible sans perdre la clarté du son. Pour obtenir cet effet, réglez la DRC sur Marche.

Vocal

Mettez uniquement en mode vocal si un DVD de karaoké multicanal est en lecture. Les canaux de karaoké du disque sont alors mélangés à un son stéréo normal.

Préliminaires (Suite)

Contrôle parentale

Kassement **DVD**

Les films sur DVD sont susceptibles de contenir des scènes qui ne conviennent pas aux enfants. Par conséquent, il se peut que les disques contiennent des informations relatives au contrôle parental qui s'appliquent à l'intégralité du disque ou à certaines scènes. Les scènes sont notées de 1 à 8 et dans certains disques il est possible de sélectionner des scènes plus convenables. La classification dépend des pays. La fonction de contrôle parental vous permet d'empêcher à vos enfants de lire des disques ou de lire des disques avec des scènes de remplacement.

1 Sélectionnez la classification "Classement" au moyen des touches ▲▼ du menu de configuration (Setup).

Disque Audio	8
Sous Titre Du Disque	7
Menu De Disque	6
Classement	5
Code Pays	4
Aspect TV	3
Langage Menu	2
	1
Sortie Audio Digitale	► Débloquer
Installation Enceintes	Changement
Autre	

2 Tout en sélectionnant la classification "Classement" appuyez sur ►.

3 Si vous n'avez pas encore entré de mot de passe; Entrez un mot de passe à quatre chiffres au moyen des touches numériques pour créer un mot de passe personnel à quatre chiffres puis, appuyez sur SELECT/ENTER. Entrez à nouveau le mot de passe à quatre chiffres et appuyez sur SELECT/ENTER pour vérifier.

Si vous avez déjà entré un mot de passe;

Entrez le mot de passe à quatre chiffres au moyen des touches numériques pour confirmer le mot de passe personnel à quatre chiffres de sécurité, puis appuyez sur SELECT/ENTER.

Si vous avez commis une erreur avant d'appuyer sur SELECT/ENTER, appuyez sur CLEAR et entrez à nouveau le mot de passe de sécurité à quatre chiffres.

4 Sélectionnez une classification de 1 à 8 au moyen des touches ▲▼ Un(1) représente les restrictions de lecture minimales. Huit (8) représente les restrictions optimales de lecture.

Debloquer: si vous sélectionnez Débloquer, le contrôle parental n'est pas actif. Ce disque sera lu dans son intégralité.

Classification de 1 à 8: certains disques contiennent des scènes qui ne conviennent pas aux enfants. Si vous réglez une classification du lecteur, toutes les scènes du disque d'un même score ou inférieur seront diffusées. Les scènes classifiées à un score plus élevé ne seront pas lues à moins qu'il y ait une scène de remplacement sur le disque. La scène de remplacement doit avoir le même score ou un score inférieur que le score le plus faible. La lecture s'arrête s'il n'y a aucune scène de remplacement. Vous devez entrer le mot de passe à quatre chiffres ou modifier le niveau de classification pour pouvoir lire le disque.

5 Appuyez sur SELECT/ENTER pour confirmer la sélection de la classification puis, appuyez sur SETUP pour quitter le menu.

Code pays **DVD**

Entrez le code d'un pays dont les normes sont habituées à classer un disque vidéo en vous reportant à la liste (Voyez le paragraphe "Liste des codes pays", page 25.).

Disque Audio	Code Installation
Sous Titre Du Disque	D E
Menu De Disque	
Classement	
Code Pays	
Aspect TV	
Langage Menu	
Sortie Audio Digitale	
Installation Enceintes	
Autre	

1 Sélectionnez le Code Pays au moyen des touches ▲▼ du menu de configuration (Setup).

2 Tout en sélectionnant le Code Pays, appuyez sur ►.

3 Suivez l'étape 3 de la Classement sur la gauche.

4 Sélectionnez le premier caractère au moyen des touches ▲▼.

5 Déplacez le curseur au moyen des touches ◀▶ et sélectionnez le deuxième caractère au moyen des touches ▲▼.

6 Appuyez sur SELECT/ENTER pour confirmer la sélection du code pays, puis appuyez sur SETUP pour quitter le menu

N Remarque

Il est nécessaire de confirmer le mot de passe à quatre chiffres lorsque que le code est modifié (voir le paragraphe "Modification du code à quatre chiffres" ci dessous) Modification du code à quatre chiffres

Modification du code à quatre chiffres

- 1 Suivez les étapes 1-2 comme à gauche (Classement).
- 2 Entrez l'ancien code, puis, appuyez sur SELECT/ENTER.
- 3 Sélectionnez la modification au moyen des touches ▲▼, puis appuyez sur SELECT/ENTER.
- 4 Entrez le nouveau code à 4 chiffres, puis appuyez sur SELECT/ENTER.
- 5 Entrez exactement le même code une seconde fois et vérifiez en appuyant sur SELECT/ENTER.
- 6 Appuyez sur SETUP pour quitter le menu.

En cas d'oubli du code à 4 chiffres

Si vous oubliez votre mot de passe, suivez la procédure suivante pour effacer le mot de passe :

- 1 Appuyez sur SETUP pour afficher le menu de configuration (Setup)
- 2 Entrez le nombre à chiffres "210499" au moyen des touches numériques. Le mot de passe à 4 chiffres est effacé. "P CLR" s'affiche. Le message apparaît si le logement du disque est fermé. Il reste affiché jusqu'à ce que vous essayiez une autre fonction.
- 3 Entrez un nouveau code comme cela est décrit à gauche (Classement).

Fonctionnement avec DVD

Lecture d'un DVD

Lecture **DVD**

- Allumez la TV et sélectionnez la source d'entrée vidéo raccordée à votre lecteur DVD.
- Si vous voulez apprécier le son de disques ou du système audio, allumez le système audio et sélectionnez la source d'entrée raccordée au lecteur DVD.

1 Appuyez sur OPEN/CLOSE du logement du disque

2 Chargez le disque choisi dans le logement, l'étiquette sur le dessus.

Si vous insérez un DVD double face, assurez-vous que la face que vous souhaitez lire est sur le dessus.

3 Appuyez sur OPEN/CLOSE pour fermer le logement

READING apparaît sur l'écran de la TV et la lecture commence automatiquement. Si la lecture ne commence pas, appuyez sur PLAY. Dans certains cas il est possible que le menu disque apparaisse à la place.

Si le menu s'affiche

Il est possible que le menu s'affiche d'abord si vous avez chargé un DVD qui contient un menu.

DVD

Au moyen des touches ◀ ▶ ▲ ▼ sélectionnez le titre/chapitre que vous voulez visionner, puis appuyez sur SELECT/ENTER pour commencer la lecture. Appuyez sur TITLE ou MENU pour retourner sur l'écran du menu.

Remarques

- en cas de contrôle parental, si le disque ne se situe pas dans les réglages de classification (non autorisé), il faut entrer le code à 4 chiffres et/ou le disque doit être autorisé (voyez le paragraphe "Contrôle parental", on page 14).
- Il est possible que le DVD ait un code région.
- Votre lecteur ne lit pas les disques qui ont un code région différent du. Le code région de ce lecteur est "2" (deux)

Fonctions générales

Remarque

Sauf en cas de précision, toutes les opérations décrites s'effectuent à partir de la télécommande. Il est possible d'effectuer certaines opérations au moyen du menu configuration (Setup).

Déplacement sur un autre TITRE **DVD**



S'il y a plus d'un titre sur le disque, vous pouvez déplacer sur un autre titre comme suit:

- Appuyez sur DISPLAY lorsque la lecture est arrêtée, puis appuyez sur la touche numérique adéquate (0-9) pour sélectionner le numéro d'un titre.

Déplacement sur un autre CHAPITRE



S'il y a plus d'un chapitre sur le disque, vous pouvez déplacer sur un autre chapitre comme suit:

- Appuyez sur SKIP/SCAN ◀◀ ou ▶▶ pendant la lecture pour sélectionner le chapitre suivant ou pour retourner au début du chapitre actuel.
- Appuyez sur ◀◀ brièvement deux fois pour retourner au chapitre précédent.
- Pour aller directement sur n'importe quel chapitre pendant la lecture du DVD, appuyez sur DISPLAY. Puis, Appuyez sur ▲▼ pour sélectionner C (chapitre). Puis, entrez le numéro du chapitre au moyen des touches numériques (0-9).

Remarque

Pour un numéro à deux chiffres, appuyez rapidement successivement sur les touches

Ralenti **DVD**

- 1 Appuyez sur SLOW ◀◀ ou ▶▶ pendant la lecture. Le lecteur se met en mode SLOW (LENT).
- 2 Sélectionnez la vitesse voulue au moyen de SLOW ◀◀ ou ▶▶: ◀◀ 1/16, ◀◀ 1/8, ◀◀ 1/4 ou ◀◀ 1/2(arrière), ou ▶▶ 1/16, ▶▶ 1/8, ▶▶ 1/4 ou ▶▶ 1/2 (avant).
- 3 Pour sortie du mode ralenti, Appuyez sur PLAY.

Fonctionnement avec DVD

Fonctions générales (suite)

Image fixe et lecture image par image

DVD

- 1 Appuyez sur PAUSE/STEP pendant la lecture. Le lecteur se met en mode PAUSE.
- 2 Vous pouvez avancer image par image en appuyant sur PAUSE/STEP à coups répétés sur la télécommande

Recherche **DVD**

- 1 Appuyez sur SKIP/SCAN **◀◀** ou **▶▶** et maintenir pendant environ deux secondes pendant la lecture. Le lecteur se met en mode SEARCH (RECHERCHE).
- 2 Appuyez sur SKIP/SCAN **◀◀** ou **▶▶** à plusieurs reprises pour sélectionner la vitesse voulue : **◀◀X2**, **◀◀X4**, **◀◀X16**, **◀◀X100** (arrière) ou **▶▶X2**, **▶▶X4**, **▶▶X16**, **▶▶X100** (avant).
- 3 Pour quitter le mode SEARCH, appuyez sur PLAY

Mode aléatoire **karaoke DVD**

- 1 Appuyez sur RANDOM pendant la lecture ou quand la lecture est arrêtée. L'appareil commence automatiquement la lecture aléatoire et RANDOM apparaît dans la fenêtre d'affichage de l'écran menu.
- 2 Pour revenir à une lecture normale, appuyez sur RANDOM à coup répétés jusqu'à ce que RANDOM ne s'affiche plus.

Répéter **DVD**



Disque vidéo DVD – Répéter le chapitre/Titre/Arrêt

- 1 Pour répéter le chapitre en cours de lecture, Appuyez sur REPEAT. L'icône 'répéter chapitre' apparaît sur l'écran.
- 2 Pour répéter le titre en cours de lecture, Appuyez sur REPEAT une seconde fois. L'icône 'répéter titre' apparaît sur l'écran.
- 3 Pour sortir du mode répéter, appuyez sur REPEAT une troisième fois. L'icône d'arrêt de répétition apparaît sur l'écran de la TV.

Répéter A-B **DVD**



Pour répéter une séquence dans un titre:

- 1 Appuyez sur A-B au point de départ choisi. A- apparaît brièvement sur l'écran de la TV.
- 2 Appuyez à nouveau sur A-B au point d'arrêt choisi. A-B apparaît brièvement sur l'écran de la TV et la séquence 'répéter' commence (a-b repeat s'affiche sur le lecteur).
- 3 Pour annuler la séquence, appuyez sur A-B.

Recherche de l'heure **DVD**



La fonction recherche de l'heure vous permet de commencer la lecture à tout moment choisi sur le disque.

- 1 Appuyez sur DISPLAY pendant la lecture. L'affichage à l'écran apparaît. La boîte de dialogue de recherche de l'heure affiche le temps écoulé du disque en cours.
- 2 Dans les 10 secondes, appuyez sur **▲/▼** pour sélectionner l'icône de recherche de l'heure dans l'affichage à l'écran. " : --:--" apparaît sur la boîte de dialogue de recherche de l'heure.
- 3 Dans les 10 secondes, entrez l'heure de départ voulue au moyen des touches numériques. Entrez les heures, les minutes et les secondes de gauche à droite dans la boîte de dialogue. Si vous avez fait une erreur de chiffre, appuyez sur CLEAR pour effacer les chiffres entrés. Ensuite, entrez les chiffres corrects.
- 4 Dans les 10 secondes, appuyez sur SELECT/ENTER pour confirmer l'heure de départ. La lecture commence à partir de l'heure sélectionnée sur le disque. Si vous avez entré une heure non valide, la lecture continue à partir du point actuel.

Zoom **DVD**

La fonction Zoom permet l'agrandissement de l'image vidéo et le déplacement dans l'image agrandie.

- 1 Appuyez sur ZOOM pendant la lecture ou la lecture par image fixe ou activez la fonction zoom. Si vous appuyez à coups répétés sur ZOOM, le taux d'agrandissement augmente jusqu'à 6 fois
- 2 Le déplacement dans l'image agrandie s'effectue au moyen des touches **◀▶/▲▼**.
- 3 Appuyez sur CLEAR pour reprendre la lecture normale ou pour retourner sur l'image en pause.



Remarque

- Sur certains DVD il n'y a pas de fonction zoom.
- est possible que le zoom ne fonctionne pas sur des scènes à angles multiples.

Fonctionnement avec DVD

Fonctions générales (suite)

Environnement 3D NORM. 3D SUR

Cet appareil est capable de produire un effet d'environnement 3D qui simule une lecture audio multicanal à partir de deux haut-parleurs stéréo classiques, au lieu des cinq haut-parleurs ou plus normalement nécessaires pour écouter de l'audio multicanal sur un système Home cinéma.

- 1 Appuyez sur SOUND pour sélectionner "3D SUR" pendant la lecture
- 2 Pour interrompre l'effet environnement 3D, appuyez à nouveau sur SOUND pour sélectionner "NORM".

Recherche de repère





Vous pouvez commencer la lecture à partir d'un point mémorisé. Il est possible de mémoriser jusqu'à 9 points.



Pour entrer un repère, veuillez suivre les étapes suivantes :

- 1 Pendant la lecture du disque, appuyez sur MARKER lorsque que le disque atteint le point que vous voulez mémoriser.
L'icône de repère apparaît brièvement sur l'écran de la TV.
- 2 Répétez l'étape 1 pour entrer jusqu'à 9 points sur un disque.

Pour rappeler une scène marquée d'un repère



- 1 Appuyez sur SEARCH pendant la lecture du disque.
Le menu MARKER SEARCH apparaît sur l'écran.
- 2 Dans les 10 secondes appuyez sur   pour sélectionner le numéro de repère que vous voulez rappeler
- 3 Appuyez sur SELECT/ENTER.
La lecture commence à partir de la scène marquée d'un repère.
- 4 Pour retirer le menu MARKER SEARCH, appuyez sur SEARCH.

Pour effacer une scène marquée d'un repère

- 1 Appuyez sur SEARCH pendant la lecture du disque.
Le menu MARKER SEARCH s'affiche sur l'écran.
- 2 Appuyez sur   pour sélectionner le numéro de repère que vous voulez effacer.
- 3 Appuyez sur CLEAR.
Le numéro de repère est effacé de la liste.
- 4 Répétez les étapes 2 et 3 pour effacer d'autres numéros de repères.
- 5 Pour retirer le menu MARKER SEARCH, appuyez sur SEARCH.

Fonctions DVD spéciales

Vérification des contenus des disques vidéo : menus

Les DVD peuvent contenir des menus qui vous permettent l'accès à des fonctions spéciales. Pour utiliser le menu du disque, appuyez sur MENU. Ensuite, appuyez sur la touche numérique adéquate pour sélectionner un élément. Ou bien utilisez les touches    pour mettre votre sélection en surbrillance puis, appuyez sur SELECT/ENTER.

Menu Titre

- 1 Appuyez sur TITLE.
Si le titre actuel est doté d'un menu, celui-ci apparaît sur l'écran. Sinon, le menu du disque apparaît.
- 2 La liste du menu peut contenir la liste des angles de prise de vue, la langue parlée et les options de sous-titrage, de chapitres, pour les titres.
- 3 Pour retirer le menu 'titre', appuyez à nouveau sur TITLE.

Menu disque

- 1 Appuyez sur MENU.
Le menu 'disque' s'affiche
- 2 Pour retirer le menu 'disque', appuyez à nouveau sur MENU.

Angle de prise de vue 1/1

Si le disque contient des séquences enregistrées à partir de différentes prises de vue, l'icône représentant l'angle clignote sur l'affichage. Vous pouvez alors changer l'angle de prise de vue si vous voulez.

- Pour sélectionner un angle de prise de vue souhaité, appuyez sur ANGLE à coups répétés pendant la lecture.
Le numéro de l'angle actuel s'affiche.

Changement de la langue audio



Appuyez sur AUDIO à coups répétés pendant la lecture pour entendre une langue audio ou une autre plage audio différente.

Sous-titres 1 ENG

Appuyez sur SUBTITLE à coups répétés pendant la lecture pour voir les différentes langues de sous-titrage.



Remarque

Si  apparaît cela signifie que cette fonction n'est pas disponible sur le disque.

Fonctionnement avec CD audio et disque MP3

Ecoute d'un CD audio et d'un disque MP3

Le lecteur DVD peut lire des enregistrements sur CD-ROM, CD-R ou CD-RW au format MP3. Avant de lire des enregistrements MP3, veuillez lire les remarques concernant les enregistrements MP3, page 21.

1 Insérez un disque et fermez le logement

Le menu apparaît sur l'écran de la TV.

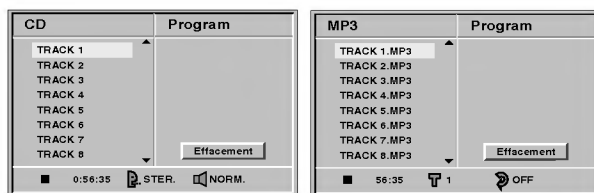

Menu CD audio

menu MP3

2 Appuyez sur ▲/▼ pour sélectionner une page, puis appuyez sur PLAY.

La lecture commence.

Au cours de la lecture le temps de lecture écoulé de la page actuelle s'affiche.

La lecture s'arrête à la fin du disque.

3 Pour arrêter la lecture à tout autre moment, appuyez sur STOP.

Pause **CD** **MP3**

- 1 Appuyez sur PAUSE/STEP pendant la lecture
- 2 Pour reprendre la lecture, appuyez sur PLAY ou appuyez à nouveau sur PAUSE/STEP.

Déplacement sur une autre page **CD** **MP3**

- Appuyez sur SKIP/SCAN **◀◀** ou **▶▶** brièvement pendant la lecture pour aller à la page suivante ou pour retourner au début de la page actuelle.
- Appuyez deux fois brièvement sur SKIP/SCAN **◀◀** pour revenir à la page précédente.
- Dans le cas d'un CD audio, pour aller directement sur une page quelconque, entrez le numéro de la page au moyen des touches numériques (0-9) pendant la lecture.

Répétition de Plage/Tous/Arrêt **CD** **MP3**

- 1 Pour répéter la page en cours de lecture, appuyez sur REPEAT.
L'icône 'répéter page' apparaît sur l'écran du menu.
- 2 Pour répéter toutes les pages du disque, appuyez une seconde fois sur REPEAT.
L'icône 'repeat All' apparaît sur l'écran du menu
- 3 Pour quitter le mode 'repeat', appuyez une troisième fois sur REPEAT.
L'icône 'repeat OFF' apparaît sur l'écran du menu.

Recherche **CD**

- 1 Appuyez sur SKIP/SCAN **◀◀** ou **▶▶** tout en le maintenant environ deux secondes pendant la lecture. Le lecteur est à présent en mode SEARCH (Recherche).
- 2 Appuyez sur SKIP/SCAN **◀◀** ou **▶▶** de façon répétée et maintenez pour sélectionner la vitesse nécessaire : **◀◀X2**, **◀◀X4**, **◀◀X8** (Arrière) ou **▶▶X2**, **▶▶X4**, **▶▶X8** (avant).
- 3 La vitesse et la direction de la recherche sont indiquées sur l'écran du menu
- 4 Pour quitter le mode SEARCH, appuyez sur PLAY.

Mode aléatoire **CD**

- 1 Appuyez sur RANDOM pendant la lecture ou quand la lecture est arrêtée.
L'appareil commence automatiquement la lecture aléatoire et RANDOM ou "RAND." apparaît dans la fenêtre d'affichage de l'écran menu.
- 2 Pour revenir à une lecture normale, appuyez sur RANDOM à coup répétés jusqu'à ce que RANDOM ou "RAND." ne s'affiche plus.

Répétition A-B **CD**

Pour répéter une séquence.

- 1 Appuyez sur A-B au point de départ choisi pendant la lecture du disque
L'icône 'repeat' et "A -" apparaissent sur l'écran du menu
- 2 Appuyez à nouveau sur A-B au point voulu.
L'icône 'repeat' et "A B" apparaissent sur l'écran du menu, et la séquence est lue en boucle.
- 3 Pour quitter la séquence et revenir à une lecture normale, appuyez à nouveau sur A-B.
L'icône 'repeat' et OFF apparaissent sur l'écran du menu.
"OFF" s'affiche sur l'écran du menu

Environnement 3D **CD**

Cet appareil est capable de produire un effet environnement 3D qui simule une lecture audio multicanale à partir de deux haut-parleurs classiques au lieu des cinq haut-parleurs ou plus nécessaires normalement pour écouter en audio multicanal à partir d'un système Home cinéma

- 1 Appuyez sur SOUND pour sélectionner "3D SUR" pendant la lecture.
- 2 Pour éteindre l'effet 3D, appuyez à nouveau sur SOUND pour sélectionner "NORM".

Changement de canal audio **CD**

Appuyez sur AUDIO à coup répétés pendant la lecture pour entendre un canal audio différent (STÉRÉO, GAUCHE ou DROITE).

Lecture programmée MP3 CD MP3

Lecture programmée avec CD audio et disque MP3

Le programme vous permet mémoriser vos plages favorites d'un disque dans le lecteur.
Le programme à une capacité de 32 plages (CD audio) ou 60 plages (disque MP3).

1 Insérez le disque et fermez le logement

Le menu s'affiche sur l'écran de la TV.

2 Appuyez sur PROGRAM pendant la lecture ou en mode arrêt pour entrer le mode 'Program Edit'.

Le repère  apparaît à droite du programme et du côté droit de l'écran du menu.

Remarque

Appuyez sur PROGRAM pour quitter le mode 'Program Edit' ; le repère  disparaît alors.

3 Appuyez sur ▲/▼ pour sélectionner une plage puis appuyez sur SELECT/ENTER pour placer la plage sélectionnée dans la liste du programme.

4 Répétez l'étape 3 pour placer des plages supplémentaires dans la liste du programme.

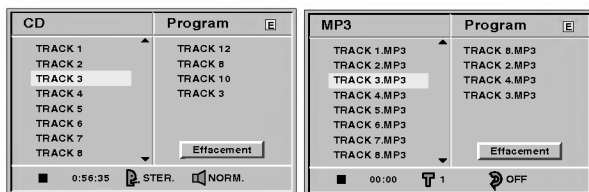

Menu CD audio

menu MP3

5 Appuyez sur ►.

La dernière plage programmée sélectionnée est en surbrillance dans la liste du programme.

6 Appuyez sur ▲/▼ pour sélectionner la plage que vous voulez mettre en lecture.

Appuyez sur TITLE pour passer à la page suivante.
Appuyez sur MENU pour retourner à la page précédente.

7 Appuyez sur PLAY pour commencer.

La lecture commence dans l'ordre dans lequel vous avez programmé les plages et "PROG." s'affiche dans la fenêtre d'affichage. La lecture s'arrête après la lecture de la dernière plage programmée dans la liste de programmation.

Pour revenir à une lecture normale à partir d'une lecture programmée

Appuyez et maintenez PROGRAM jusqu'à ce que le voyant "PROG." ne s'affiche plus.

Répétition des plages programmées

- Pour répéter la plage en cours de lecture, appuyez sur REPEAT.
L'icône 'repeat track' s'affiche.
- Pour répéter toutes les plages de la liste du programme, appuyez une seconde fois sur REPEAT.
L'icône 'repeat all' s'affiche.
- Pour quitter le mode 'repeat', appuyez une troisième fois sur REPEAT.
L'icône 'repeat off' s'affiche.

Effacer une plage de liste du programme

- 1 Appuyez sur PROGRAM pendant la lecture ou en mode 'arrêt' pour entrer le mode 'program edit'.
Le repère  s'affiche.
- 2 Appuyez sur ► pour aller sur la liste du programme.
- 3 Sélectionnez la plage que vous voulez effacer de la liste du programme à l'aide de ▲/▼.
- 4 Appuyez sur CLEAR.
La plage est effacée de la liste du programme.

Effacer toute la liste de programme

- 1 Suivez les étapes 1-2 du paragraphe "effacer une plage de la liste du programme" qui figure ci-dessus.
- 2 Sélectionnez "Effacement" (tout effacer) au moyen de ▲/▼, puis appuyez sur SELECT/ENTER.
Tout le programme du disque est effacé.
Les programmes sont également effacés lorsque vous retirez le disque.

Informations supplémentaires

Mémoire du dernier état.

DVD CD

Ce lecteur mémorise le dernier état du dernier disque visualisé. Les réglages sont mémorisés même si vous retirez le disque du lecteur ou si vous mettez le lecteur hors tension. Si vous chargez un disque dont les réglages mémorisés, la dernière position revient automatiquement.

Remarques

- Les réglages sont mémorisés pour être utilisés à tout moment.
- Ce lecteur ne mémorise pas les réglages d'un disque si vous avez mis le lecteur hors tension avant d'en commencer la lecture.

Economiseur d'écran

L'économiseur d'écran apparaît lorsque vous laissez le lecteur DVD en mode "stop" pendant environ 5 minutes. Au bout de 5 minutes environ de fonctionnement de l'économiseur d'écran, le lecteur DVD s'éteint automatiquement.

Réglage du mode vidéo **DVD**

- Avec certains disques il est possible que l'image tremblote ou bien que des points passent sur les lignes. Cela signifie que l'interpolation verticale ou bien l'interface de n'est pas parfaitement en accord avec le disque. Dans ce cas, est possible d'améliorer la qualité de l'image en changeant de mode vidéo
- Pour changer le mode vidéo appuyez en maintenant DISPLAY au bout d'environ 3 secondes de lecture du disque.
Le numéro de mode vidéo changé s'affiche sur l'écran de la TV. Vérifiez que la qualité vidéo est meilleure. Vous pouvez répéter cette procédure jusqu'à obtention de la qualité d'image souhaitée.
- La procédure du mode vidéo est changée;
MODE1 → MODE2 → MODE3 → MODE4 → MODE5 → MODE1
- si vous coupez l'alimentation, le mode vidéo retourne à son état initial (MODE1).

Contrôle de la TV

Votre télécommande est capable d'activer votre DVD comme les fonctions limitées LG TV. Suivez les instructions ci-dessous pour faire fonctionner votre téléviseur LG.

1 Avant d'utiliser la télécommande, appuyez sur le bouton **DVD** ou **TV** pour choisir le dispositif qui doit être activé.

Pour commuter le mode de télécommande (pour activer un dispositif différent), soyez sûr d'appuyer sur le bouton **DVD** ou **TV** d'abord.

2 Les boutons **POWER**, **PR./CH(▲▼)**, **VOL(◀▶)**, **MUTE** et **TV AV** sur la télécommande sont activés pour contrôler le LG TV.

Le réglage des codes de la télécommande pour le LG TV

- Cette télécommande supporte deux codes de télécommande pour le LG TV: Code 1 et code 2.
- Quand l'unité est expédiée de l'usine, la télécommande est placée sur ces code 1.
Si votre LG TV n'est pas actionné, placez la télécommande au code 2.
- Pour placer la télécommande au code 2, maintenir le bouton TV appuyé et le bouton du nombre "2" sur la télécommande. (si les batteries dans la télécommande sont remplacées pendant que la télécommande est programme sur le code 2, la configuration retournera à 1)
- Pour régler la télécommande de nouveau sur le Code 1, maintenez appuyées la touche TV et la touche numérique "1" sur la télécommande.

Remarque

Si la télécommande n'actionne pas votre TV particulière, essayez un ou l'autre code ou utilisez la télécommande initialement fourni avec le LG TV. Dû à la variété de codes employés par le constructeur, NOTRE COMPAGNIE ne peut garantir que la télécommande actionnera chaque modèle LG TV.

Informations supplémentaires (Suite)

Remarques à propos des disques MP3

A propos des MP3

- Un fichier MP3 est constitué de données audio compressées au moyen du format MPEG1 qui est le schéma d'encodage de fichiers de la couche 3 audio. Les fichiers qui ont l'extension ".mp3" s'appellent des fichiers "MP3"
- Le lecteur est incapable de lire des fichiers MP3 avec une autre extension que ".mp3".
- Le lecteur ne peut pas lire un fichier MP3 truqué qui a une extension de fichier "mp3".

La compatibilité des disques MP3 avec ce lecteur sont les suivantes :

1. Echantillonnage fréquence/ uniquement à 44.1kHz
2. Débit binaire / dans les 32 - 320kbps
3. Format physique du CD-R obligatoire : "ISO 9660"
4. Si vous avez enregistré des fichiers MP3 avec un logiciel qui ne peut pas créer un SYSTEME FICHIER, comme par exemple "Direct-CD" il est impossible de lire les fichiers MP3. Par conséquent, nous vous recommandons d'utiliser "Easy-CD Creator", qui crée un système fichier ISO9660 .
5. Un disque face simple nécessite des fichiers MP3 dans la première plage. Dans le cas contraire, il ne peut pas lire de fichiers MP3, Pour lire des fichiers MP3, formatez toutes les données présentes sur le disque ou utilisez un nouveau disque.
6. Nous vous déconseillons l'utilisation de disque CD-RW . Veuillez utiliser uniquement des disques C-D-R dont les sessions sont fermées.
7. Les noms de fichiers doivent contenir 8 lettres ou moins et contenir l'extension ".mp3" extension Par exp. "*****.MP3".
8. N'utilisez pas de caractères spéciaux tels que : "_?!\><+*}{[@];\V,," etc.
9. Le nombre total de fichiers sur un disque doit être inférieur à 200.
10. Utilisez des disques CD-R 74 minutes (650M), n'utilisez pas de logiciel CD-R (700M) 80 minutes.

Il faut que les disques/enregistrements utilisés dans ce lecteur DVD soient conformes à certaines normes techniques pour obtenir une qualité de lecture optimale. Les DVD préenregistrés sont automatiquement réglés selon ces normes. Il y a de nombreux types de formats de disques enregistrables différents (y compris les CD-R contenant des fichiers MP3).

Les clients doivent également noter qu'il faut une permission pour télécharger des fichiers MP3 et de la musique à partir de l'Internet. Notre société n'est pas habilitée à vous garantir cette autorisation. Il faut toujours obtenir l'autorisation auprès des propriétaires des droits d'auteur.

Réglages des haut-parleurs

Réglez le décodeur ambiophonique 5.1 canaux intégré en observant les instructions suivantes .

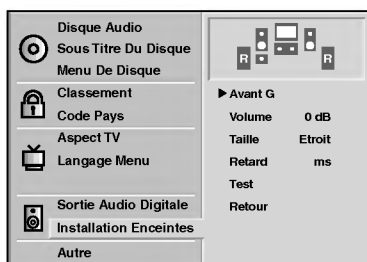

- 1** Sélectionnez "Installation Enceintes" à l'aide des touches ▲/▼ du menu de réglage.
- 2** Une fois l'option "Installation Enceintes" sélectionnée, appuyez sur la touche ►.
- 3** Appuyez sur les touches ◀/▶ pour sélectionner le haut-parleur souhaité.
- 4** Réglez les options à l'aide des touches ▲/▼/◀/▶.

Sélection de haut-parleur

Sélectionnez le haut-parleur que vous souhaitez régler. (Haut-parleurs avant [gauche], haut-parleurs avant [droit], haut-parleur central, haut-parleurs arrières [gauche], haut-parleurs arrières [droit] ou haut-parleur d'extrême graves)

Note

Certains réglages de haut-parleurs sont défendus par le contrat de licence Dolby AC-3.

Volume

Réglez le volume de sortie du haut-parleur sélectionné à l'aide des touches ◀/▶ (-10dB ~ 0dB)

Dimensionnement

- Réglez le dimensionnement à l'aide des touches ◀/▶ (Large, Small ou None)
- Si vous raccordez le système à un haut-parleur d'une fréquence de 100Hz ou moins, sélectionnez "Large".
- Si vous avez raccordé le système à un haut-parleur sans une basse fréquence de 100Hz ou moins, sélectionnez "Small". Si vous ne l'avez pas raccordé à un haut-parleur d'extrême graves, sélectionnez toujours « Large » pour les haut-parleurs avant(G/D).
- En l'absence de raccordement d'un haut-parleur, sélectionnez "None".
- Vous pouvez régler le dimensionnement des haut-parleurs avant G/D à "Large" ou "Small".
- Si le dimensionnement des haut-parleurs avant est réglé à "Small", vous pouvez régler les haut-parleurs arrières et central à "Small" ou "None".
- Le haut-parleur d'extrême graves ne peut être réglé qu'à "Large" ou "None".

Temps mort

- Appuyez sur les touches ◀/▶ afin de régler le son de manière à ce qu'il soit adapté aux qualités acoustiques du local en ajoutant un temps mort aux haut-parleurs central et arrières (ambiophoniques).
- Lorsque vous faites l'écoute d'un canal 5.1 ambiophonique, le son sera meilleur si vous maintenez la même distance entre vous et chaque haut-parleur. Vous pouvez régler le temps mort des haut-parleurs central et arrières (ambiophoniques) en fonction des qualités acoustiques du local.

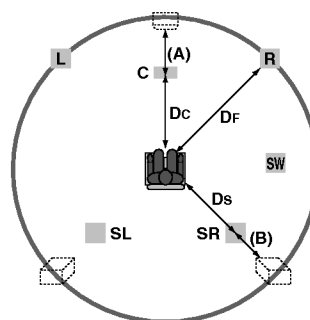

Réglage du temps mort (haut-parleur central)

Si la distance DC est égale ou supérieure à la distance DF ci-dessous, réglez le mode à 0ms. Sinon, ajustez le réglage en fonction du tableau suivant.

$$(A) = D_F - D_C$$

Distance de (A)(cm)	Réglage (ms)
34	1
68	2
102	3
136	4
170	5

Réglage du temps mort (haut-parleur arrière [ambiophonique])

Si la distance DF est égale à la distance DSci-dessus, réglez le mode à 0ms. Sinon, ajustez le réglage en fonction du tableau suivant.

$$(B) = D_F - D_S$$

Distance de (B)(cm)	Réglage (ms)
170	5
340	10
510	15

Test

Testez les signaux de chaque haut-parleur à l'aide des touches SELECT/ENTER. Réglez le volume au même niveau que les signaux de test intégrés dans la mémoire du système.

- Avant gauche (L) → Avant droit (R) → Central → Arrière gauche (L) → Arrière droit (R)

Retour

Revenez au menu précédent à l'aide des touches SELECT/ENTER.

Guide du dépannage

Avant de contacter le service après vente, veuillez vérifier dans ce guide les causes possibles des problèmes.

Symptôme	Cause	Remède
Absence d'alimentation.	<ul style="list-style-type: none"> Le cordon d'alimentation est débranché 	<ul style="list-style-type: none"> Branchez correctement le cordon d'alimentation dans la prise.
L'appareil est allumé mais le DVD ne fonctionne pas.	<ul style="list-style-type: none"> Il n'y a pas de disque. 	<ul style="list-style-type: none"> Insérez un disque. (Vérifiez que le voyant du DVD ou du CD audio soit allumé dans la fenêtre d'affichage).
Absence d'image.	<ul style="list-style-type: none"> La TV n'est pas réglée pour recevoir la sortie de signal DVD. 	<ul style="list-style-type: none"> Sélectionnez le mode d'entrée vidéo correcte sur la TV pour que l'image du lecteur DVD apparaisse sur l'écran de la TV.
	<ul style="list-style-type: none"> Le câble de la vidéo n'est pas branché correctement. 	<ul style="list-style-type: none"> Connectez correctement le câble vidéo dans la prise jack.
	<ul style="list-style-type: none"> La TV raccordée est hors tension. 	<ul style="list-style-type: none"> Allumez la TV.
Absence de son.	<ul style="list-style-type: none"> L'équipement raccordé avec le câble audio n'est pas réglé pour recevoir le signal de sortie DVD. 	<ul style="list-style-type: none"> Sélectionnez le mode d'entrée correct du récepteur afin de pouvoir entendre le son du lecteur DVD.
	<ul style="list-style-type: none"> Les câbles audio ne sont pas raccordés correctement 	<ul style="list-style-type: none"> Connectez correctement les câbles audio à la prise jack
	<ul style="list-style-type: none"> L'équipement raccordé aux câbles audio est hors tension. 	<ul style="list-style-type: none"> Mettez sous tension l'équipement raccordé aux câbles audio.
	<ul style="list-style-type: none"> La sortie du signal audio numérique est réglée dans la mauvaise position. 	<ul style="list-style-type: none"> Réglez correctement la sortie audio, puis allumez à nouveau sur le lecteur DVD en appuyant sur POWER.
L'image est de mauvaise qualité	<ul style="list-style-type: none"> Le disque est sale. 	<ul style="list-style-type: none"> Nettoyez le disque.
Le DVD ne commence pas la lecture	<ul style="list-style-type: none"> Il n'a pas de disque. 	<ul style="list-style-type: none"> Insérez un disque. (Vérifiez que le voyant du DVD, ou du CD audio CD de l'afficheur du DVD est bien allumé).
	<ul style="list-style-type: none"> Vous avez inséré un disque incompatible. 	<ul style="list-style-type: none"> Insérez un disque compatible. (Vérifiez le type du disque, le système de couleurs et le code régional).
	<ul style="list-style-type: none"> Le disque est à l'envers. 	<ul style="list-style-type: none"> Placez le disque la face de lecture vers le bas.
	<ul style="list-style-type: none"> Le disque n'est pas dans les guides. 	<ul style="list-style-type: none"> Placez le disque correctement dans son logement.
	<ul style="list-style-type: none"> Le disque est sale. 	<ul style="list-style-type: none"> Nettoyez le disque.
	<ul style="list-style-type: none"> Le niveau de classification fonctionne. 	<ul style="list-style-type: none"> Annulez la fonction Rating ou modifiez la classification.
La télécommande ne fonctionne pas correctement.	<ul style="list-style-type: none"> La télécommande ne pointe pas le capteur à distance du lecteur DVD. 	<ul style="list-style-type: none"> Pointez la télécommande vers le capteur du lecteur DVD.
	<ul style="list-style-type: none"> La télécommande est trop loin du lecteur DVD. 	<ul style="list-style-type: none"> Faites fonctionner la télécommande dans les limites de (7 m).
	<ul style="list-style-type: none"> Il y a un obstacle du passage de la télécommande au lecteur DVD. 	<ul style="list-style-type: none"> Retirez les obstacles.
	<ul style="list-style-type: none"> Les piles de la télécommande sont épuisées. 	<ul style="list-style-type: none"> Remplacez les piles par des piles neuves.

Liste des codes des langues

Entrez le numéro de code adéquat dans les réglages "disque audio", "sous-titrage disque" et /ou "Menu disque" (voir page 12).

Code	langue	Code	langue	Code	langue	Code	langue
6565	Afar	7079	Faroese	7678	Lingala	8375	Slovaque
6566	Abkhazian	7082	Français	7679	Laotien	8376	Slovène
6570	Afrikaans	7089	Frisien	7684	Lithuanien	8377	Samoan
6577	Ameharic	7165	Irlandais	7686	Létonien, Letton	8378	Shona
6582	Arabe	7168	Ecossais	7771	Malgache	8379	Somali
6583	Assamese	7176	Galicien	7773	Maori	8381	Albanais
6588	Aymara	7178	Guarani	7775	Macédonien	8382	Serbe
6590	Azerbaïjani	7185	Gujarati	7776	Malayalam	8385	Soudanais
6665	Bashkir	7265	Hausa	7778	Mongolien	8386	Suédois
6669	Biélorusse	7273	Hindi	7779	Moldave	8387	Swahili
6671	Bulgare	7282	Croate	7782	Marathi	8465	Tamoul
6672	Bihari	7285	Hongrois	7783	Malais	8469	Telugu
6678	Bengali; Bangla	7289	Arménien	7784	Maltais	8471	Tajik
6679	Tibétain	7365	Interlingua	7789	Birman	8472	Thaï
6682	Breton	7378	Indonésien	7865	Nauru	8473	Tigrinya
6765	Catalan	7383	Icelandais	7869	Népalais	8475	Turkmène
6779	Corse	7384	Italien	7876	Hollandais	8476	Tagalog
6783	Tchèque	7387	Hébreux	7879	Norvégien	8479	Tonga
6789	Gallois	7465	Japonais	7982	Oriya	8482	Turc
6865	Danois	7473	Yiddish	8065	Panjab	8484	Tatar
6869	Allemand	7487	Javanais	8076	Polonais	8487	Twi
6890	Bhutan	7565	Géorgien	8083	Pashto, Pushto	8575	Ukrainien
6976	Grec	7575	Kazakh	8084	Portugais	8582	Ourdou
6978	Anglais	7576	Groenlandais	8185	Quechua	8590	Ouzbek
6979	Espéranto	7577	Cambodgien	8277	Rhaeto-Romance	8673	Vietnamien
6983	Espagnol	7578	Kannada	8279	Roumain	8679	Volapük
6984	Estonien	7579	Coréen	8285	Russe	8779	Wolof
6985	Basque	7583	Kashmiri	8365	Sanskrit	8872	Xhosa
7065	Perse	7585	Kurde	8368	Sindhi	8979	Yoruba
7073	Finnois	7589	Kirghiz	8372	serbo-croate	9072	Chinois
7074	Fiji	7665	Latin	8373	Singalais	9085	Zoulou

Liste des codes pays

Entrez le numéro de code adéquat pour le réglage initial de "Code pays" (voir page 14).

Code Pays	Code Pays	Code Pays	Code Pays
AD Andorre	ER Erythrée	LC Sainte Luce	SB Iles Salomon
AE Emirats Arabes Unis	ES Espagne	LI Liechtenstein	SC Seychelles
AF Afghanistan	ET Ethiopie	LK Sri Lanka	SD Soudan
AG Antigua et la Barbuda	FI Finlande	LR Liberia	SE Suède
AI Anguilla	FJ Fiji	LS Lesotho	SG Singapour
AL Albanie	FK Falkland Islands	LT Lituanie	SH Saint Hélène
AM Arménie	FM Micronésie	LU Luxembourg	SI Slovénie
AN Antilles Hollandaises	FO Iles Féroé	LV Lettonie	SJ Iles Svalbard et Jan Mayen
AO Angola	FR France	LY Libye	SK République Slovaque
AQ Antarctique	FX France (Métropole)	MA Maroc	SL Sierra Leone
AR Argentine	GA Gabon	MC Monaco	SM San Marino
AS Samoa Américaine	GB Grande Bretagne	MD Moldavie	SN Sénégal
AT Autriche	GD Grenade	MG Madagascar	SO Somalie
AU Australie	GE Géorgie	MH Iles Marshall	SR Suriname
AW Aruba	GF Guyane Française	MK Macédoine	ST Saint Tome et Principe
AZ Azerbaïdjan	GH Ghana	ML Mali	SU Ex URSS
BA Bosnie-Herzégovine	GI Gibraltar	MM Myanmar	SV El Salvador
BB Barbades	GL Groenland	MN Mongolie	SY Syrie
BD Bangladesh	GM Gambie	MO Macao	SZ Swaziland
BE Belgique	GN Guinée	MP Northern Mariana Islands	TC Iles Turks et Caïques
BF Burkina Faso	GP Guadeloupe (Française)	MQ Martinique (Française)	TD Tchad
BG Bulgarie	GQ Guinée Equatoriale	MR Mauritanie	TF Territoires français du sud
BH Bahreïn	GR Grèce	MS Montserrat	TG Togo
BI Burundi	GS S. Géorgie & S. Sandwich Isls.	MT Malte	TH Thaïlande
BJ Bénin	GT Guatemala	MU Maurice	TJ Tadjikistan
BM Bermudes	GU Guam (USA)	MV Maldives	TK Tokelau
BN Brunei Darussalam	GW Guinée Bissau	MW Malawi	TM Turkménistan
BO Bolivie	GY Guyane	MX Mexique	TN Tunisie
BR Brésil	HK Hong Kong	MY Malaisie	TO Tonga
BS Bahamas	HM Iles Heard et McDonald	MZ Mozambique	TP Timor d'est
BT Bhoutan	HN Honduras	NA Namibie	TR Turquie
BV Bouvet Island	HR Croatie	NC Nouvelle Calédonie (française)	TT Trinité et Tobago
BW Botswana	HT Haïti	NE Niger	TV Tuvalu
BY Biélarussie	HU Hongrie	NF Ile Norfolk	TW Taiwan
BZ Belize	ID Indonésie	NG Nigeria	TZ Tanzanie
CA Canada	IE Irlande	NI Nicaragua	UA Ukraine
CC Cocos (Keeling) Islands	IL Israël	NL Pays Bas	UG Ouganda
CF République de Centre Afrique	IN Inde	NO Norvège	UK Royaume Uni
CG Congo	IO Territoire de l'Océan Indien Britannique	NP Népal	UM petites lies bordant les USA
CH Suisse	IQ Iraq	NR Nauru	US Etats Unis
CI Côte d'Ivoire	IR Iran	NZ Nouvelle Zélande	UY Uruguay
CK Cook Islands	IS Islande	OM Oman	UZ Ouzbékistan
CL Chile	IT Italie	PA Panama	VA Etat de Vatican
CM Cameroun	JM Jamaïque	PE Pérou	VC Saint Vincent & Grenadines
CN Chine	JO Jordanie	PF Polynésie (Française)	VE Venezuela
CO Colombie	JP Japon	PG Papouasie Nouvelle Guinée	VG Iles Vierges (Britannique)
CR Costa Rica	KE Kenya	PH Philippines	VI Iles Vierge (USA)
CS Ex Tchecoslovaquie	KG Kyrgyzstan	PK Pakistan	VN Vietnam
CU Cuba	KH Cambodge	PL Pologne	VU Vanuatu
CV Cape Vert	KI Kiribati	PM Saint Pierre et Miquelon	WF Iles Wallis et Futuna
CX Christmas Island	KM Comores	PN Ile Pitcairn	WS Samoa
CY Chypre	KN Saint Kitts & Nevis Anguilla	PR Puerto Rico	YE Yémen
CZ République Tchèque	KP Corée du nord	PT Portugal	YT Mayotte
DE Allemagne	KR Corée du sud	PW Palau	YU Yougoslavie
DJ Djibouti	KW Koweït	PY Paraguay	ZA Afrique du sud
DK Danemark	KY Iles Caïman	QA Qatar	ZM Zambie
DM Dominique	KZ Kazakhstan	RE Réunion (Française)	ZR Zaïre
DO République Dominicaine	LA Laos	RO Roumanie	ZW Zimbabwe
DZ Algérie	LB Liban	RU Fédération Russe	
EC Equateur		RW Rwanda	
EE Estonie		SA Arabie Saoudite	
EG Egypte			
EH Sahara Occidental			

Spécification

Généralités

Alimentation	AC 110-240V, 50/60 Hz
consommation	14W
Dimensions (approx.)	430 X 67 X 242 mm (L/H/P)
Poids (approx.)	2.7 kg
Température de fonctionnement	5°C à 40°C (41°F à 104°F)
Humidité	5 % à 90 %

Système

Laser	semi-conducteur à laser, longueur d'onde 650 nm
Système de signal	PAL/NTSC
Réponse en fréquence	DVD (PCM 96 kHz): 8 Hz à 44 kHz DVD (PCM 48 kHz): 8 Hz à 22 kHz CD: 8 Hz à 20 kHz
Rapport signal sur bruit	supérieure à 100dB (ANALOGIQUE OUT uniquement les connecteurs)
Distorsion harmonique	inférieure à 0.008%
Plage dynamique	supérieure à 100 dB (DVD) supérieure à 95 dB (CD)

Sorties

VIDÉO OUT	1.0 Vp-p 75 Ω , sync négatif, prise jack RCA x 1/SCART(TO TV)
S-VIDÉO OUT	(Y) 1.0 V (p-p), 75 Ω , sync négatif ., Mini DIN 4-broches x 1 (C) 0.3 V (p-p) 75 Ω
Sortie audio (audio numérique)	0.5 V (p-p), 75 Ω , prise jack RCA x 1
Sortie audio (audio optique)	5 V (p-p), 75 Ω , connexion optique x 1
Sortie audio (audio analogique)	2.0 Vrms (1 kHz, 0 dB), 330 Ω , prise jack RCA (L, R) x 1/SCART(TO TV)

Accessoires

Câble vidéo	.1
Câble audio	.1
Télécommande	.1
Piles	.2

- La conception et les spécifications sont sujets à modification sans avertissement.

Fabriqué sous licence des Laboratoires Dolby. "Dolby" et le symbole double-D sont des marques déposées des Laboratoires Dolby. Travaux confidentiels non publiés. Copyright 1992-1997 Dolby Laboratories. Tous droits réservés.

"DTS" et "DTS Digital Out" sont des marques déposées de Digital Theater Systems, Inc.



DVD-SPIELER

BEDIENUNGSANLEITUNG

MODELL : DVD5195



MP3



Lesen Sie sich diese Bedienungsanleitung bitte vor dem Aufstellen und vor der Inbetriebnahme dieses Gerätes gründlich und vollständig durch.



Sicherheitsvorkehrungen



WARNUNG

Gefahr des Elektroschocks,
öffnen Sie nicht.



WARNUNG: UM DIE GEFAHR EINES STROMSCHLAGS ZU VERMEIDEN, VERSUCHEN SIE NICHT, DAS GEHÄUSE (ODER DESSEN RÜCKSEITE) ZU ENTFERNEN UND/ODER DAS GERÄT SELBST ZU REPARIEREN. ES BEFINDEN SICH KEINE BAUTEILE IM GERÄT, DIE EIN ANWENDER REPARIEREN KANN. REPARATUREN STETS VOM FACHMANN AUSFÜHREN LASSEN.



Der Blitz mit der Pfeilspitze im gleichseitigen Dreieck dient dazu, den Benutzer vor unisolierten und gefährlichen spannungsführenden Stellen innerhalb des Gerätegehäuses zu warnen, an denen die Spannung groß genug ist, um für den Menschen die Gefahr eines Stromschlags zu bergen.



Das Ausrufezeichen im gleichseitigen Dreieck dient dazu, den Benutzer auf wichtige vorhandene Betriebs- und Wartungsanleitungen in der produktbegleitenden Dokumentation hinzuweisen.

WARNUNG: UM BRANDGEFAHR UND DIE GEFAHR EINES STROMSCHLAGS ZU VERMEIDEN, SETZEN SIE DAS GERÄT WEDER REGEN NOCH SONSTIGER FEUCHTIGKEIT AUS.

CLASS 1 LASER PRODUCT
KLASSE 1 LASER PRODUKT
LUOKAN 1 LASER LAITE
KLASS 1 LASER APPARAT
CLASSE 1 PRODUIT LASER

VORSICHT:

Dieser Digitalvideo-Disc-Spieler arbeitet mit einem Lasersystem. Um den ordnungsgemäßen Gebrauch dieses Produktes gewährleisten zu können, lesen Sie sich diese Bedienungsanleitung bitte sorgfältig durch und bewahren diese zum späteren Nachschlagen auf. Sollte am Gerät zu einem späteren Zeitpunkt eine Reparatur erforderlich werden, wenden Sie sich an eine dafür autorisierte Werkstatt (siehe Abschnitt Kundendienst). Eine Verwendung der Bedienelemente, Anpassungsmöglichkeiten oder Leistungsmerkmale dieses Gerätes in Abweichung von dieser Bedienungsanleitung kann dazu führen, dass Sie gefährlicher Strahlung ausgesetzt werden. Um zu vermeiden, dass Sie dem Laserstrahl direkt ausgesetzt werden, sollten Sie keinen Versuch zum Öffnen des Gerätes unternehmen. Sichtbare Laserstrahlung am offenen Gerät. SCHAUEN SIE NIEMALS IN DEN LASERSTRAHL.

VORSICHT: Das Gerät muss vor herabtropfendem Wasser und Spritzwasser geschützt werden, und es dürfen keine mit Flüssigkeiten gefüllten Gegenstände, wie beispielsweise Vasen, auf dem Gerät abgestellt werden.



Dieses Gerät wurde in Übereinstimmung mit den Funkentstörrichtlinien laut EU-DIREKTIVE 89/336/EEC, 93/68/EEC und 73/23/EEC hergestellt.



Hinweise zum Copyright:

Es ist gesetzlich verboten, urheberrechtlich geschütztes Material ohne Genehmigung zu kopieren, auszustrahlen, zu zeigen, über Kabel zu senden, öffentlich wiederzugeben oder zu verleihen.

Dieses Produkt ist mit der von Macrovision entwickelten Kopierschutzfunktion ausgestattet. Auf einigen Discs sind Kopierschutzsignale aufgezeichnet. Wenn Sie die Bilder dieser Discs auf einem Videorecorder aufzeichnen und wiedergeben, sind Bildstörungen zu erwarten. Dieses Produkt verwendet Technologien zum Urheberrechtsschutz, die durch Verfahrensansprüche bestimmter US-Patente und sonstiger Rechte zum Schutz geistigen Eigentums der Macrovision Corporation und anderer Rechteinhaber geschützt sind. Der Gebrauch dieser Technologien im Rahmen des Urheberrechtsschutzes muss von der Macrovision Corporation genehmigt werden und gilt nur für den privaten oder anderen eingeschränkten Gebrauch, es sei denn, es liegt eine spezielle Genehmigung der Macrovision Corporation vor. Die Nachentwicklung und zerlegende Untersuchung dieser Technologie ist verboten.

SERIENNUMMER: Die Seriennummer finden Sie auf der Rückseite dieses Gerätes. Diese Nummer gilt ausschließlich für dieses Gerät und ist sonst niemandem bekannt. Sie sollten die betreffenden Informationen hier festhalten und Ihre Bedienungsanleitung als dauerhaft gültigen Kaufbeleg aufbewahren.

Modell-Nr. _____

Serien-Nr. _____

Inhalt

Einführung

Sicherheitsvorkehrungen	2
Inhalt	3
Vorbereitungen	4-5
Unterstützte Discformate	4
Vorkehrungen	5
Umgang mit Discs	5
Die Symbole	5
Die Vorderseite des Geräts und das Display	6
Fernbedienung	7
Die Rückseite des Gerätes	8

Vorbereitung

Anschlüsse	9-10
Anschließen an ein Fernsehgerät	9
Anschließen an optionale Zusatzgeräte	10
Vor dem Einschalten	11-14
Allgemeine Erläuterung	11
Bildschirmmenü	11
Grundeinstellungen	12-14
• Wenn Sie den DVD-Spieler zum ersten Mal benutzen	12
• Grundeinstellungen für die allgemeine Wiedergabe	12
• Sprach.	12
• Bild	12
• Ton	13
• Andere	13
• Kindersicherung	14

Wiedergabe

DVD-Wiedergabe	15-17
Eine DVD abspielen	15
Grundfunktionen	15
• Einen anderen TITEL ansteuern	15
• Ein anderes KAPITEL ansteuern	15
• Zeitlupe	15
• Standbild und Bild-für-Bild-Wiedergabe	16
• Spulen	16
• Zufallswiedergabe	16
• Wiederholen	16
• A-B-Passage wiederholen	16
• Zeitsuche	16
• Zoomen	16
• 3D-Raumklangeffekt	17
• Markierungssuche	17
Besondere DVD-Inhalte	17
• Titelménü	17
• Discménü	17
• Kamerawinkel	17
• Tonspurwechsel	17
• Untertitel	17



Wiedergabe von Audio-CDs und MP3-Discs

Abspielen einer Audio-CD und MP3-Disc	18
• Pause	18
• Ein anderes Stück ansteuern	18
• Wiederholen Titel/Alle/Aus	18
• Spulen	18
• Zufallswiedergabe	18
• A-B-Passage wiederholen	18
• 3D-Raumklangeffekt	18
• Audiokanal wechseln	18
Programmierte Wiedergabe	19
Programmierte Wiedergabe einer Audio-CD und MP3-Disc	19
• Wiederholen programmierter Stücke	19
• Löschen eines Titels aus der Programmliste	19
• Löschen der gesamten Programmliste	19
Zusätzliche Informationen	20-21
Automatische Wiedergabestatus-	
Abspeicherfunktion	20
Bildschirmschoner	20
Videomodus-Einstellungen	20
Bedienung des Fernsehers	20
Hinweise zu MP3-Discs	21

Anhang



Lautsprechereinstellungen	22
Störungsbehebung	23
Sprachcodes	24
Ländercodes	25
Technische Daten	26

Hinweise zu den verwendeten Symbolen

-  Zeigt an, dass die Gefahr eines Geräteschadens oder anderweitigen Sachschadens besteht.
-  Weist auf besondere Betriebsmerkmale des Geräts hin.
-  Weist auf Tipps und Tricks hin, die die Bedienung dieses Gerätes vereinfachen.

Vorbereitungen

Unterstützte Discformate

	DVD (8 cm / 12 cm disc)
	Audio CD (8 cm / 12 cm disc)

Zusätzlich kann dieses Gerät auch CD-Rs oder CD-RWs mit Audiotiteln oder MP3-Dateien wiedergeben.

Hinweise

- Je nach Aufnahmegerät oder der CD-R/RW-Disc selbst können einige CD-R/RW-Discs mit diesem Gerät nicht wiedergegeben werden.
- Das Gerät kann keine CD-R/RW-Discs wiedergeben, die keine Daten oder Daten in einem anderen Format als MP3 enthalten.
- Bringen Sie auf keiner der beiden Seiten (weder der beschrifteten noch der bespielten Seite) einer Disc Aufkleber an.
- Verwenden Sie keine ungewöhnlich geformten CDs (z.B. herzförmige oder achteckige). Anderenfalls kann es zu Fehlfunktionen kommen.

Hinweise zu DVDs

Einige Wiedergabefunktionen von DVDs sind von den Softwareherstellern möglicherweise absichtlich festgelegt. Da dieses Gerät DVDs so wiedergibt, wie es von den Softwareherstellern vorgegeben ist, stehen einige Wiedergabefunktionen des Geräts u.U. nicht bzw. einige zusätzliche Funktionen stehen zur Verfügung. Lesen Sie dazu bitte auch die Anweisungen, die den DVDs beiliegen.

Bestimmte, für geschäftliche Zwecke hergestellte DVDs können mit diesem Gerät möglicherweise nicht wiedergegeben werden.

Regionalcode beim DVD-Spieler und den DVDs

Dieser DVD-Spieler wurde für die Wiedergabe von DVD-Software mit dem Regionalcode "2" entworfen und hergestellt. Der Regionalcode auf den Etiketten einiger DVD-Discs gibt an, welche Art von DVD-Spieler diese Discs wiedergeben kann. Dieses Gerät kann nur DVD-Discs mit dem Etikett "2" oder "ALL" wiedergeben. Wenn Sie versuchen, andere Discs wiederzugeben, erscheint die Anzeige "Check Regional Code" auf dem Fernsehbildschirm.

Bei einigen DVDs fehlt eine Regionalcodekennzeichnung, obwohl ihre Wiedergabe in bestimmten Regionen nicht möglich ist.



Hinweis zu DTS-codierten CDs

Um mögliche Schäden am Audiosystem zu vermeiden, drehen Sie die Lautstärke vor dem Abspielen solcher Discs zurück und stellen sie dann langsam auf eine niedrige Lautstärke ein. Für die Wiedergabe von DTS Digital Surround™ muss ein externes 5.1-Kanal DTS Digital Surround™ Decoder-System an den digitalen Ausgang des Gerätes angeschlossen werden.

Fachbegriffe im Zusammenhang mit Discs

Titel (nur DVD)

Die größte Einheit eines Bildes oder eines Musikstücks auf einer DVD, eines Films auf Videosoftware oder eines Albums auf Audiosoftware.

Jedem Titel wird eine Titelnummer zugeordnet, mit der Sie den gewünschten Titel ansteuern können.

Kapitel (nur DVD)

Einheiten eines Bildes oder eines Musikstücks, die kleiner sind als Titel.

Ein Titel besteht aus mehreren Kapiteln. Jedem Kapitel wird eine Kapitelnummer zugeordnet, mit der Sie das gewünschte Kapitel ansteuern können. Je nach Disc sind möglicherweise keine Kapitel aufgezeichnet.

Stück (nur Audio-CD)

Einheiten eines Bildes oder eines Musikstücks auf einer Audio-CD. Jedem Stück wird eine Stücknummer zugeordnet, mit der Sie das gewünschte Stück ansteuern können.

Vorbereitungen (Fortsetzung)

Vorkehrungen

Umgang mit dem Gerät

Transportieren des Geräts

Bewahren Sie den Originalkarton und die Verpackungsmaterialien gut auf. Das Gerät ist am besten geschützt, wenn Sie es wieder so verpacken, wie es ursprünglich vom Werk ausgeliefert wurde.

Aufstellen des Geräts

Bild und Ton eines Fernsehgeräts, Videorecorders oder Radios in der Nähe können während der Wiedergabe verzerrt werden. Stellen Sie dieses Gerät in diesem Fall weiter vom Fernsehgerät, Videorecorder oder Radio entfernt auf oder schalten Sie dieses Gerät nach Herausnehmen der Disc aus.

So halten Sie das Gehäuse sauber

Verwenden Sie keine flüchtigen Lösungsmittel wie Insektensprays in der Nähe des Gerätes. Sorgen Sie dafür, dass das Gerät nicht für längere Zeit in mit Gummi- oder Kunststoffprodukten in Kontakt gerät. Diese können Spuren auf dem Gehäuse hinterlassen.

So reinigen Sie das Gerät

Reinigung des Gehäuses

Benutzen Sie ein weiches und trockenes Tuch. Bei extremen Verschmutzungen können Sie das Tuch leicht mit einer milden Reinigungslösung anfeuchten. Benutzen Sie keine aggressiven Lösungsmittel wie beispielsweise Alkohol, Benzin oder Verdünner, da diese die Oberflächen des Gerätes angreifen und beschädigen.

So erzielen Sie ein scharfes Bild

Dieser DVD-Spieler ist ein High-Tech-Präzisionsgerät. Wenn die optische Abtastlinse und Teile des Laufwerks verschmutzt oder abgenutzt sind, verschlechtert sich die Bildqualität.

Eine regelmäßige Wartung und Inspektion empfiehlt sich jeweils nach etwa 1.000 Betriebsstunden (dies hängt von der Betriebsumgebung ab).

Näheres hierzu erfahren Sie bei Ihrem Händler.

Umgang mit Discs

Discs richtig anfassen

Berühren Sie nicht die Wiedergabeseite der Disc. Fassen Sie die Disc an den Außenkanten an, damit keine Fingerabdrücke auf die Oberfläche gelangen. Kleben Sie weder Papier noch Klebeband auf die Disc.



Aufbewahren von Discs

Bewahren Sie die Discs nach der Wiedergabe stets in ihrer Hülle auf.

Setzen Sie die Disc weder direktem Sonnenlicht noch Wärmequellen aus und lassen Sie sie auch nicht in einem in der Sonne geparkten Auto liegen, da die Temperatur im Inneren des Fahrzeugs erheblich ansteigen kann.

Reinigen von Discs

Fingerabdrücke und Staub auf der Disc können schlechte Bildqualität und Tonverzerrungen zur Folge haben. Reinigen Sie die Disc vor dem Abspielen mit einem sauberen Tuch. Wischen Sie die Disc von der Mitte nach außen ab.

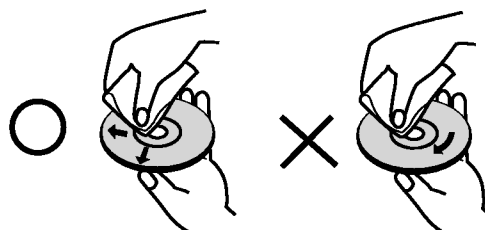

Verwenden Sie keine scharfen Reinigungsmittel wie Alkohol, Benzin oder Verdünner und auch keine handelsüblichen Reinigungsmittel oder Antistatik-Sprays für Schallplatten.

Die Symbole

Hinweise zur Symbolanzeige ☹

“☹” kann während des Betriebs auf dem Fernsehbildschirm erscheinen. Dieses Symbol bedeutet, dass die in dieser Bedienungsanleitung erläuterte Funktion für die eingelegte DVD nicht verfügbar ist.

Hinweise zu den Disc-Anleitungssymbolen

Der jeweilige zu einem der folgenden Symbole gehörende Abschnitt gilt nur für die Disc, für die das entsprechende Symbol angezeigt wird.

- DVD** DVD
- CD** Audio CDs.
- MP3** MP3 disc.

Die Vorderseite des Geräts und das Display

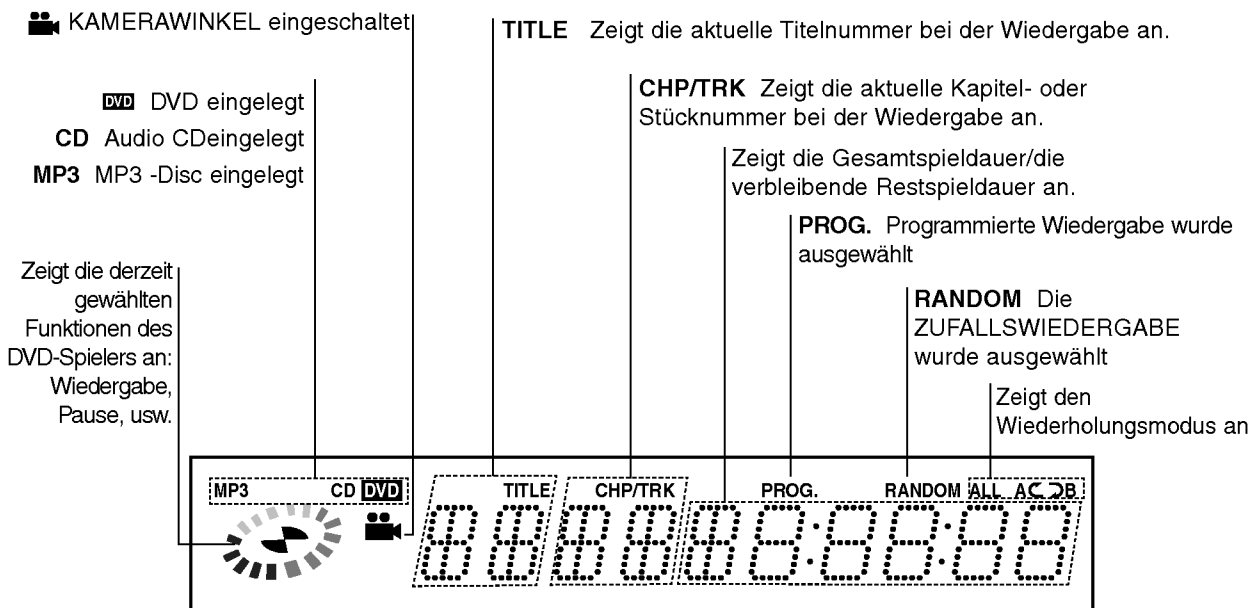
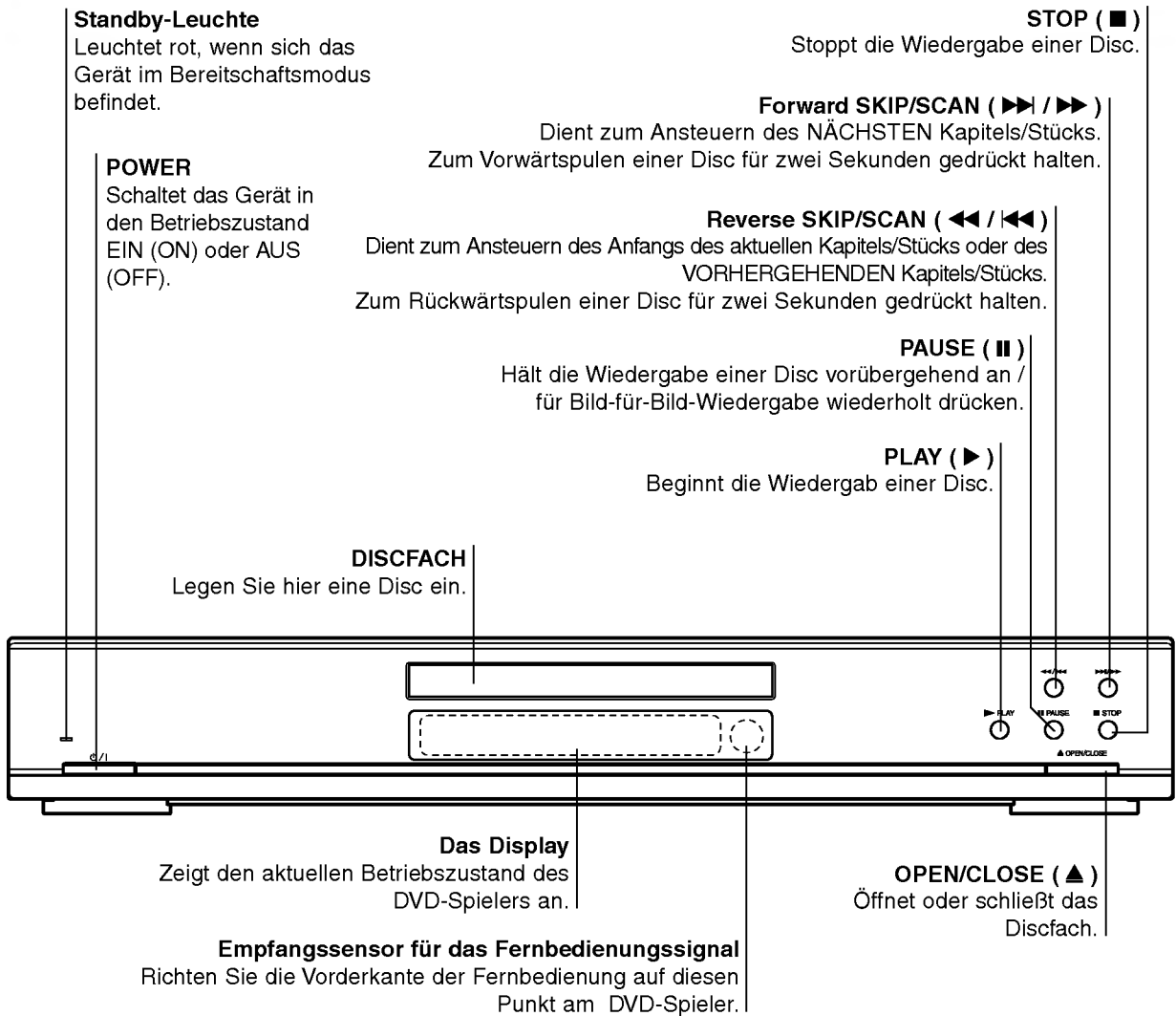

Fernbedienung

- DVD/TV Auswahlknopf**
Wählt den Betriebsmodus der Fernbedienung aus. (Siehe Seite 20).
- POWER**
Schaltet den DVD-Spieler EIN oder AUS.
Diese Taste ist nicht verfügbar.
- DISPLAY**
Öffnet das Bildschirmmenü.
- ◀ ▶ ▲ ▼ (links/rechts/auf/ab)**
- zum Auswählen einer Menüoption
- zum Auswählen eines Fernsehkanals oder zum Regulieren der Lautstärke des Fernsehgerätes.
- MENU**
Öffnet das Menü einer DVD.
- Reverse SLOW (◀) •**
Aktiviert die Wiedergabe in Zeitlupe rückwärts.
- PAUSE/STEP (⏸) •**
Hält die Wiedergabe einer Disc vorübergehend an. Für Bild-für-Bild-Wiedergabe mehrmals drücken.
- STOP (■) •**
Stoppt die Wiedergabe einer Disc.
- Forward SLOW (▶) •**
Aktiviert die Wiedergabe in Zeitlupe vorwärts.
- Zahlentasten 0-9**
Ermöglicht das Auswählen von Menüoptionen per Zahlencode.
- AUDIO •**
Ermöglicht das Auswählen einer Tonspur (DVD) oder eines Audiokanals (CD).
- SUBTITLE •**
Ermöglicht das Auswählen der Untertitelsprache.
- ANGLE •**
Ermöglicht das Auswählen unterschiedlicher Kamerawinkel (falls verfügbar).
- SETUP •**
Öffnet und schließt das Konfigurationsmenü.
- MARKER •**
Ermöglicht das Setzen einer beliebigen Indexmarkierung während der Wiedergabe.
- SEARCH •**
Öffnet das Menü für die INDEX-MARKIERUNGSSUCHE.

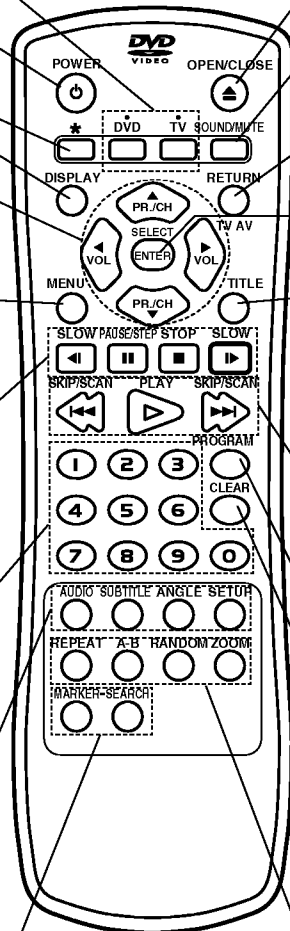

- OPEN/CLOSE**
Öffnet oder schließt das Discfach.
- SOUND/MUTE**
- zum Auswählen des 3D-RAUMKLANG-EFFEKTS während der Wiedergabe.
- zum Stummschalten des Fernsehers.
- RETURN/TV AV**
- zum Schließen des Konfigurationsmenüs
- zum Auswählen des AUX AV-Eingangskanals.
- SELECT/ENTER**
Ermöglicht das Bestätigen der gewählten Menüoption.
- TITLE**
Ermöglicht das Anzeigen des Titelmanüs (falls verfügbar).
- Forward SKIP/SCAN (▶▶) •**
Ermöglicht das Vorwärtsspulen*/Ermöglicht das Ansteuern des nächsten Kapitels oder Stücks.
- PLAY (▶) •**
Starter die Wiedergabe einer Disc.
- Reverse SKIP/SCAN (◀◀) •**
Ermöglicht das Rückwärtsspulen*/ Ermöglicht das Ansteuern des aktuellen Kapitels oder Stücks oder des vorhergehenden Kapitels oder Stücks.
* Die Taste dabei ungefähr 2 Sekunden lang gedrückt halten.
- PROGRAM**
Öffnet und schließt das Programmierungsmenü.
- CLEAR**
Dient zum Löschen einer Stücknummer aus dem Programmierungsmenü oder aus dem Menü der INDEX-MARKIERUNGSSUCHE.
- REPEAT**
Ermöglicht das Wiederholen eines Kapitels, Stücks, Titels oder gesamten Disc.
- A-B**
Ermöglicht das Wiederholen einer bestimmten Passage (zwischen den Punkten A und B)
- RANDOM**
Spielt die eingelegte Disc in zufälliger Reihenfolge ab.
- ZOOM**
Ermöglicht eine Vergrößerung des Videobildes.

Reichweite der Fernbedienung

Richten Sie die Vorderkante der Fernbedienung stets auf den Signalempfangssensor am Gerät und drücken Sie dabei die gewünschten Funktionstasten.

- **Abstand:** bis max. 7 m vom Signalempfangssensor entfernt
- **Winkel:** Circa 30° in jeder Richtung vom Signalempfangssensor entfernt

Austauschen der Batterien

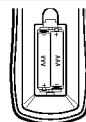

Nehmen Sie den Deckel des Batteriefachs auf der Rückseite der Fernbedienung ⊕ und ⊖ Sie zwei R03-Batterien (Größe AAA) entsprechend der korrekten Polarität ein.



Vorsicht

Verwenden Sie keine neuen und alten Batterien zusammen. Verwenden Sie keine unterschiedlichen Batteriearten (Standard, Alkaline, usw.) zusammen.

Die Rückseite des Gerätes

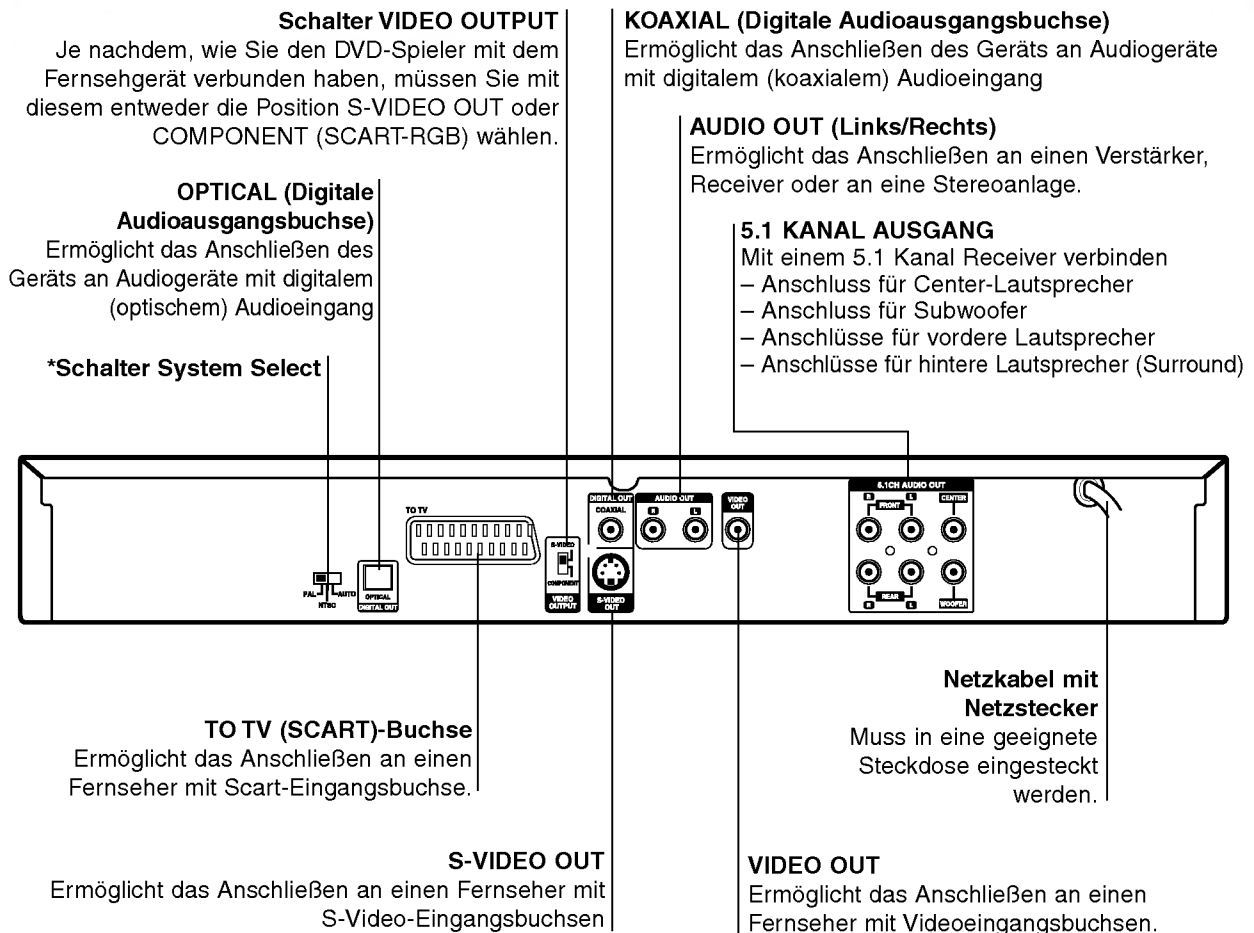

* Schalter System Select

Mit diesem Schalter können Sie bei der Wiedergabe je nach dem Bildformattyp des angeschlossenen Fernsehers entweder das NTSC-, PAL- oder Multifarbsystem nutzen.

PAL: Muss gewählt werden, wenn ein PAL-Fernsehgerät angeschlossen ist.

NTSC: Muss gewählt werden, wenn ein NTSC-Fernsehgerät angeschlossen ist.

AUTO: Muss gewählt werden, wenn ein Multifarbsystem-Fernsehgerät angeschlossen ist.

- Wenn die Stellung des Schalters System Select nicht dem Bildformattyp des angeschlossenen Fernsehgerätes entspricht, kann das normale Farbbild u. U. nicht richtig dargestellt werden.
- Stellen Sie den Schalter System Select bei ausgeschaltetem Gerät auf die richtige Position.



Berühren Sie keinesfalls die innenliegenden Stifte der Anschlussbuchsen auf der Geräterückseite. Eventuell auftretende elektrostatische Entladungen könnten das Gerät dauerhaft beschädigen.

Anschlüsse

Tipps

- In Abhängigkeit vom verwendeten Fernseher und den anderen Geräten, an die Sie den DVD-Spieler anschließen möchten, sind verschiedene Anschlussmöglichkeiten zulässig. Verwenden Sie dabei stets eine der nachfolgend beschriebenen Anschlussmöglichkeiten.
- Bitte lesen Sie gegebenenfalls in den Bedienungsanleitungen Ihres Fernseher, Videorecorders, Ihrer Stereoanlage oder der anderen Geräte nach, wie Sie die jeweilige Verbindung am besten herstellen können.
- Um eine bessere Klangwiedergabe zu erzielen, verbinden Sie die AUDIO OUT Buchsen des DVD-Spielers mit den AUDIO IN Buchsen Ihres Verstärkers, Receivers, Ihrer Stereoanlage oder sonstigen Audio/Video-Geräte. Siehe auch "Anschließen an optionale Zusatzgeräte" auf Seite 10.

Vorsicht

- Achten Sie darauf, dass der DVD-Spieler auf direktem Weg mit dem Fernseher verbunden wird.
- Verbinden Sie die AUDIO OUT Buchse des DVD-Spielers nicht mit der PHONO IN (oder Record Deck) Buchse Ihrer Stereoanlage.
- Schließen Sie Ihren DVD-Spieler nicht über Ihren Videorecorder an. Die Bildqualität der DVD könnte bei der Wiedergabe aufgrund des eingebauten Kopierschutzsystems beeinträchtigt werden.

Anschließen an ein Fernsehgerät

- Nehmen Sie entsprechend den Anschlussmöglichkeiten der vorhandenen Geräte die folgenden Verbindungen vor:
- Wenn Sie für die Verbindung ein SCART-RGB-Kabel verwenden möchten, stellen Sie den Schalter Video Output vorher auf COMPONENT. Wenn Sie für die Verbindung die Buchse S-VIDEO OUT benutzen möchten, stellen Sie den Schalter Video Output vorher auf S-VIDEO.

Videoverbindung

- 1** Verbinden Sie mit dem mitgelieferten Kabel (**V**) die Buchse VIDEO OUT des DVD-Spielers mit der Buchse VIDEO IN an Ihrem Fernseher.
- 2** Verbinden Sie mit dem mitgelieferten Audiokabel die Buchsen AUDIO OUT Left/Right Ihres DVD-Spielers mit den entsprechenden AUDIO IN Buchsen Left/Right an Ihrem Fernseher (**A**).

S-Videoverbindung

- 1** Verbinden Sie mit dem Kabel (**S**) die Buchse S-VIDEO OUT des DVD-Spielers mit der Buchse S-VIDEO IN an Ihrem Fernseher.
- 2** Verbinden Sie mit den Audiokabel die Buchsen AUDIO OUT Left/Right Ihres DVD-Spielers mit den entsprechenden AUDIO IN Buchsen Left/Right an Ihrem Fernseher (**A**).

SCART-Verbindung

Verbinden Sie mit einem optionalen Scartkabel (**T**) die TO TV Scartbuchse des DVD-Spielers mit der entsprechenden Scart-Eingangsbuchse an Ihrem Fernseher.

Hinweis

Damit Sie das SCART-RGB-Kabel verwenden können, stellen Sie den Schalter Video Output vorher auf "COMPONENT".

Rückseite des Fernsehers

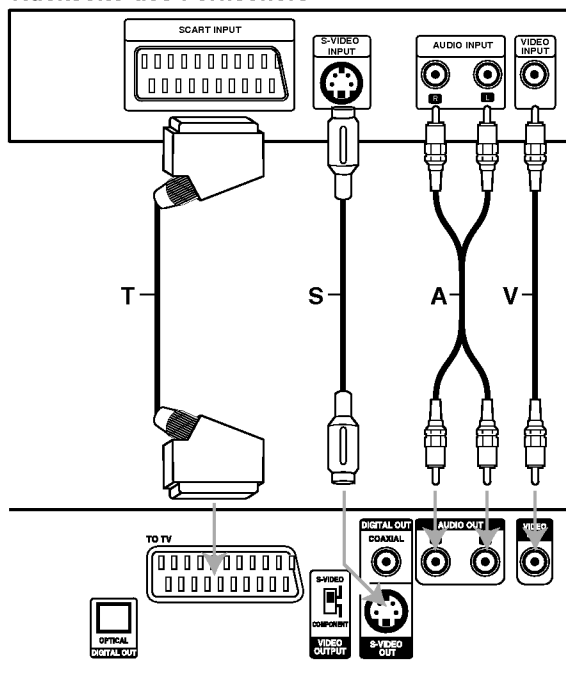

Rückseite des DVD-Spielers

Anschlüsse (Fortsetzung)

Anschließen an optionale Zusatzgeräte

Anschließen an einen Verstärker mit 2-Kanal-Analog-Stereo oder Dolby Surround Raumklang

Verbinden Sie mit dem mitgelieferten Audioverbindungskabel (A) die Buchsen AUDIO OUT Left/Right Ihres DVD-Spielers mit den entsprechenden AUDIO IN Buchsen Left/Right an Ihrer Stereoanlage.

Anschließen an einen Verstärker mit 2-Kanal-Digital-Stereo (PCM) oder an einen Audio/Video-Receiver mit Mehrkanal-Decoder (Dolby Digital™, MPEG 2 oder DTS).

- 1 Verbinden Sie eine der DIGITAL AUDIO OUT Buchsen des DVD-Spielers (OPTISCHE O oder COAXIAL X) mit der entsprechenden Eingangsbuchse an Ihrem Verstärker. Verwenden Sie dazu das optionale digitale (optische O oder koaxiale X) Audiokabel.
- 2 Anschließend müssen Sie den digitalen Ausgang des DVD-Spielers aktivieren. (Siehe "Digitaler Audioausgang" auf Seite 13).

Digitaler Mehrkanalton

Über eine digitalen Mehrkanalverbindung lässt sich die beste Tonqualität erzielen. Dazu benötigen Sie einen mehrkanalfähigen Audio/Video-Receiver, der eines oder mehrere der Audioformate unterstützt, die auch von Ihrem DVD-Spieler unterstützt werden (MPEG 2, Dolby Digital und DTS). Überprüfen Sie dazu die Bedienungsanleitung Ihres Receivers und die Logos auf der Vorderseite des betreffenden Geräts.

⚠ Warnung

Gemäß DTS-Lizenzvereinbarung wird der Digitalausgang automatisch auf den Modus DTS Digital Out eingestellt, sobald DTS als Audioformat ausgewählt wird.

Rückseite des DVD-Spielers

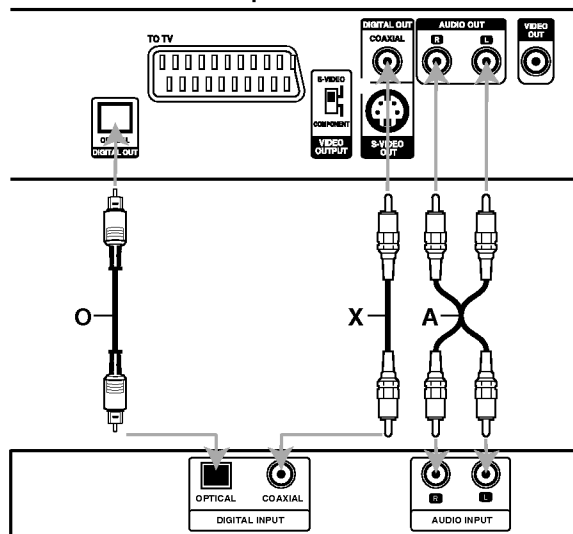

Verstärker (Receiver)

ⓘ Hinweise

- Wenn das Audioformat des Digitalausgangs nicht den Leistungsmerkmalen Ihres Receivers entspricht, erzeugt der Receiver entweder ein lautes, verzerrtes Geräusch oder bleibt stumm.
- Ein 6-Kanal-Digital-Raumklang über digitaler Verbindungen wird nur dann möglich, wenn Ihr Receiver mit einem digitalen Mehrkanal-Decoder ausgestattet ist.
- Um das Audioformat einer eingelegten DVD über das Bildschirmmenü abzufragen, drücken Sie auf AUDIO.

Analoge Verbindung mit einem Mehrkanal A/V-Receiver mit Anschlüssen für 6 Kanäle (Dolby Digital)

In diesem DVD-Spieler ist ein Mehrkanal-Decoder integriert. Dadurch können DVDs, die mit Mehrkanal-Surround aufgezeichnet wurden, ohne zusätzliche Decoder abgespielt werden.

- 1 Die CENTER und WOOFER Stecker des Center-Lautsprechers und des Subwoofers (C) mit den entsprechenden Eingangsbuchsen des Receivers verbinden.
- 2 Den linken und rechten Stecker der vorderen (FRONT) Lautsprecher (F) mit den entsprechenden Eingangsbuchsen des Receivers verbinden.
- 3 Den linken und rechten Stecker der hinteren (REAR) Lautsprecher (R) mit den entsprechenden Eingangsbuchsen des Receivers verbinden.
- 4 Die entsprechenden Klangeinstellungen für analogen Ausgang und Lautsprechereinstellungen im Setup-Menü vornehmen. Siehe Seite 13.

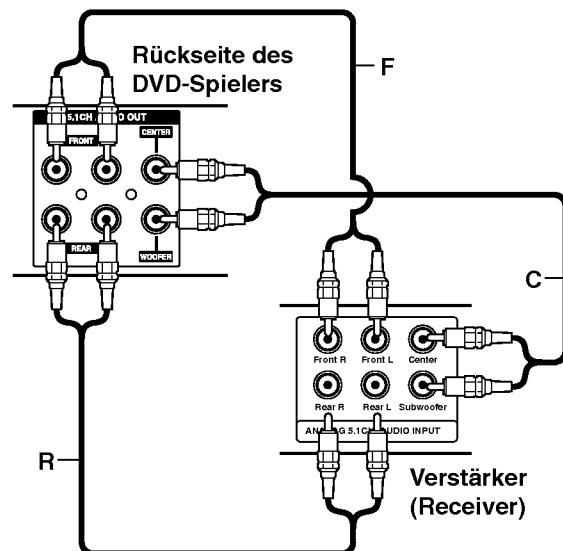

Vor dem Einschalten

Vorsicht

Drücken Sie vor der Verwendung der Fernbedienung die **DVD** oder die **TV** Taste, um das zu bedienende Gerät auszuwählen.

Allgemeine Erläuterung

Diese Bedienungsanleitung enthält grundlegende Anweisungen zur Bedienung Ihres DVD-Spielers. Einige DVDs benötigen spezielle Funktionen und/oder lassen bei der Wiedergabe nur bestimmten Funktionen zu. Sollte dies der Fall sein, erscheint jeweils auf dem Fernsehbildschirm das Symbol  für das Funktionsmerkmal, das auf der eingelegten DVD oder bei Ihrem DVD-Spieler nicht verfügbar ist.

Bildschirmenü

Der allgemeine Wiedergabestatus kann am Fernsehbildschirm angezeigt werden. Einige Optionen des Menüs können geändert werden.

Die Bedienung des Bildschirmenüs







1 Drücken Sie während der Wiedergabe **DISPLAY**.

2 Wählen Sie mit **▲** oder **▼** die gewünschte Option aus. Die aktuell gewählte Option wird farblich hinterlegt.

3 Wählen Sie mit **◀** oder **▶** die gewünschte Einstellung aus.

Sie können für die Eingabe von Zahlen (z.B. der Titelnummer) auch die Zahlentasten verwenden. Bei einigen Funktionen müssen Sie **SELECT/ENTER** drücken, um die getroffene Einstellung zu übernehmen.







Vorübergehend eingeblendete Symbole

-  **TITLE** Titel wiederholen
-  **CHAPT** Kapitel wiederholen
-  **A B** A-B-Passage wiederholen
-  **OFF** Wiederholen Aus
-  **IIII** Wiedergabe an dieser Stelle fortsetzen
-  **⊘** Aktion nicht zulässig oder nicht verfügbar

Hinweise

- Bei einigen Discs stehen Ihnen möglicherweise nicht alle der oben genannten Bildschirmenüs zur Verfügung.
- Wenn 10 Sekunden lang keine Taste gedrückt wird, wird das Bildschirmenü ausgeblendet.

DVD

Optionen		Funktion (Drücken Sie ▲/▼ zum Auswählen der gewünschten Option)	Auswahlverfahren
Titelnummer	 1/3	Zeigt die aktuelle Titelnummer an sowie die Gesamtanzahl der Titel und ermöglicht das Auswählen der gewünschten Titelnummer.	◀ / ▶ , oder Zahlentasten, SELECT/ENTER
Kapitelnummer	 1/12	Zeigt die aktuelle Kapitelnummer an sowie die Gesamtanzahl der Kapitel und ermöglicht das Auswählen der gewünschten Kapitelnummer.	◀ / ▶ , oder Zahlentasten, SELECT/ENTER
Zeitsuche	 0:16:57	Zeigt die verstrichene Spieldauer an und ermöglicht die direkte Zeitsuche nach einem bestimmten Punkt auf der Disc.	Zahlentasten, SELECT/ENTER
Tonspur und Digitaler Audio-Ausgabemodus	 1 ENG □□□ 6 CH	Zeigt die aktuell gewählte Tonspur, Codemethode und Kanalnummer an und ermöglicht das Ändern der Einstellung.	◀ / ▶
Untertitelsprache	 OFF	Zeigt die aktuell gewählte Untertitelsprache an und ermöglicht das Ändern der Einstellung.	◀ / ▶
Kamerawinkel	 1/1	Zeigt die aktuell gewählte Nummer des Kamerawinkels an sowie die Gesamtanzahl der Kamerawinkel und ermöglicht eine Änderung dieser Nummer.	◀ / ▶
Ton	 NORM.	Zeigt den aktuell ausgewählten Tonmodus an und ermöglicht das Ändern dieser Einstellung.	◀ / ▶