

GoldStar

LECTEUR DE DVD

MANUEL D'UTILISATION

Modèle: DVD-2330P/DVD-2330PG

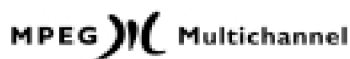

Avant de brancher, de faire fonctionner ou de régler ce produit, nous vous recommandons de lire attentivement et intégralement le présent manuel.

Précautions d'emploi

AVERTISSEMENT: AFIN DE RÉDUIRE LE RISQUE D'INCENDIE OU DE CHOC ÉLECTRIQUE, MAINTENEZ CE PRODUIT À L'ABRI DE LA PLUIE ET DE L'HUMIDITÉ.

ATTENTION: CE LECTEUR DVD UTILISE UN SYSTÈME LASER.

POUR ASSURER LA BONNE UTILISATION DE CE PRODUIT, VEUILLEZ LIRE ATTENTIVEMENT CE MANUEL D'UTILISATION ET LE CONSERVER POUR RÉFÉRENCE ULTÉRIEURE. POUR LA MAINTENANCE DE L'APPAREIL, CONTACTEZ UN SERVICE D'ENTRETIEN AGRÉÉ – CF. PROCÉDURE D'ENTRETIEN.

L'EMPLOI DES COMMANDES, LA MISE EN ÂUVRE DE RÉGLAGES OU L'EXÉCUTION DE PROCÉDURES NON CONFORMES AU PRÉSENT MANUEL PEUVENT EXPOSER L'UTILISATEUR A DES RADIATIONS DANGEREUSES.

POUR ÉVITER L'EXPOSITION DIRECTE AU FAISCEAU LASER, NE TENTEZ PAS D'OUVRIR LE BOÎTIER DE L'APPAREIL. LORSQUE LE BOÎTIER EST OUVERT, LE FAISCEAU LASER EST VISIBLE. NE REGARDEZ PAS DIRECTEMENT LE FAISCEAU.

AVERTISSEMENT: LES ALTÉRATIONS OU MODIFICATIONS NON EXPRESSÉMENT APPROUVÉES PAR LA PARTIE RESPONSABLE DE LA CONFORMITÉ PEUVENT ANNULER LE DROIT DE L'UTILISATEUR A SE SERVIR DE L'APPAREIL.



Ce produit est fabriqué de façon conforme aux prescriptions des directives européennes 98/336/CEE, 93/68/CEE et 73/23/CEE concernant les interférences radio.

INSCRIVEZ VOTRE NUMÉRO DE MODÈLE ET DE SÉRIE
(dès maintenant, pendant qu'il est encore visible)

Le numéro de modèle et de série de votre nouveau lecteur DVD se trouvent au dos du boîtier. Nous vous conseillons d'inscrire ici ces deux numéros, à des fins de référence ultérieure:

N° de modèle. _____

N° de série. _____

Table des Matières

Présentation

❑ Précautions d'emploi	2
❑ Table des Matières.	3
❑ Mesures de précaution.	4
❑ Remarques concernant les disques	5
❑ Identification des commandes	6-9
Panneau avant/écran d'affichage	6
Panneau arrière	7
Télécommande	8
Préparation de la télécommande	9
Utilisation de la télécommande	9

Branchements

❑ Branchement à un téléviseur	10
❑ Branchement à une chaîne audio	11
❑ Branchement à d'autres appareils	12-14
Profiter du son Dolby Digital (AC-3)	12
Profiter du son Dolby Pro Logic Surround	13
Profiter du son numérique stéréo 2 canaux	14
Profiter du son DTS.	14

Fonctions de base

❑ Lecture simple	15-19
Lecture simple	15-17
Lecture à double vitesse ou recherche à grande vitesse.	18
Lecture image par image.	18
Lecture en mode ralenti.	19
Reprise de la lecture après une interruption.	19

Utilisation à l'aide des icônes de menu à interface graphique

❑ Informations générales sur les icônes de menu à interface graphique	20
❑ Description détaillée de chaque icône de menu à interface graphique	21

Utilisation avancée

❑ Utilisation du menu titres/menu DVD	22
❑ Modification de la langue de sous-titrage	23
❑ Modification de la langue de doublage	24
❑ Changement d'angle de vue.	25
❑ Créer un effet 3D Surround	25
❑ Lecture avec répétition.	26
❑ Mise en mémoire des marqueurs pour une relecture ultérieure.	27
❑ Fonction zoom/Lecture aléatoire.	28
❑ Lecture avec programmation	29

Opération initiale de mise en marche

❑ SETUP	30
❑ Sélection des langues du disque	31
❑ Sélection du niveau de censure et du mot de passe	32-33
❑ Sélection du mode écran	34
❑ Sélection de la langue des menus	35
❑ Sélection du signal audio en sortie numérique	36
❑ Tableau des langues et de leurs abréviations	37

Référence

❑ Disques compatibles/Informations concernant le copyright	38
❑ Avant d'appeler le service d'entretien	39
❑ Caractéristiques techniques	40

Mesures de précaution

Remarques sur la manipulation

- ❑ Utilisez toujours le carton et les matériaux d'emballage d'origine pour expédier le lecteur DVD. Pour une protection optimale, emballez le lecteur tel qu'il était à la sortie de l'usine.
- ❑ N'utilisez aucun liquide volatile, tels que des insecticides en bombe, à proximité du lecteur. Ne laissez jamais pendant de longues périodes des produits en caoutchouc ou en plastique en contact avec le lecteur; ils laisseraient des marques sur ce dernier.
- ❑ Après une utilisation prolongée, le panneau supérieur et le panneau arrière peuvent chauffer: c'est normal et ne dénote pas un dysfonctionnement.
- ❑ Lorsque le lecteur DVD n'est pas utilisé, assurez-vous que le disque a été retiré et que l'appareil est éteint.
- ❑ La non utilisation du lecteur DVD pendant une période prolongée peut entraîner un fonctionnement incorrect par la suite. À l'occasion, allumez et utilisez le lecteur DVD.

Remarques sur l'emplacement

- ❑ Placer le lecteur DVD près d'un téléviseur, d'une radio ou d'un magnétoscope peut entraîner une mauvaise qualité de l'image ou des distorsions du son. Dans ce cas, éloignez-le de l'appareil concerné.

Remarques sur le nettoyage

Utilisez un chiffon doux et sec.

- ❑ En cas de saleté tenace, imbibez le chiffon d'un détergent doux, essorez-le soigneusement et essuyez. Séchez avec un chiffon sec. N'utilisez jamais des solvants, tels que des diluants ou de la benzine, susceptibles d'endommager la surface du lecteur.
- ❑ Si vous nettoyez le lecteur avec un chiffon imbibé d'un produit chimique, respectez les instructions d'utilisation applicables à ce dernier.

Attention: Le nettoyage et le réglage des lentilles et/ou des autres composants du mécanisme de lecture doivent être confiés à un technicien qualifié.

Obtention d'une image nette

Le lecteur DVD est un appareil haute technologie de précision. Une lentille de lecture optique ou des pièces du mécanisme d'entraînement du disque sales ou usées peuvent entraîner une mauvaise qualité de l'image. Pour une image nette, nous vous recommandons de faire procéder à une révision et à une maintenance régulière (nettoyage ou remplacement des pièces), toutes les 1000 heures environ, en fonction des conditions d'utilisation. Pour plus de détails, contactez votre revendeur le plus proche.

Remarques sur la condensation

La condensation abîme le lecteur DVD. Lisez attentivement ce qui suit :

La condensation se produit par exemple quand vous versez une boisson fraîche dans un verre pendant une journée chaude. Des gouttelettes d'eau se forment à l'extérieur du verre. De la même façon, de la condensation peut se former à l'intérieur de l'appareil, sur la lentille de lecture optique, l'une des pièces fondamentales du lecteur.

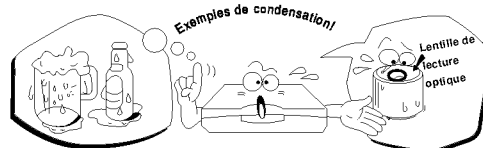

La condensation se produit dans les cas suivants:

- ❑ Quand vous faites passer le lecteur DVD directement d'un lieu froid à un lieu chaud.
- ❑ Quand vous utilisez le lecteur DVD dans une pièce où le chauffage vient d'être allumé, ou quand le lecteur est directement exposé à l'air froid expulsé par un appareil de climatisation.
- ❑ En été, quand vous utilisez le lecteur DVD dans un endroit chaud et humide après l'avoir utilisé dans une pièce climatisée.
- ❑ Quand vous utilisez le lecteur DVD dans un endroit humide.

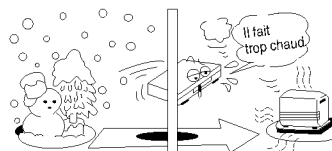

- ❑ **N'utilisez pas le lecteur DVD quand il peut y avoir condensation.**

Utiliser le lecteur dans ce cas risque d'endommager les disques et les pièces internes. Retirez le disque. Branchez le câble secteur à une prise de courant, allumez le lecteur et laissez-le en position " ON " pendant deux ou trois heures. Le lecteur DVD aura ainsi le temps de chauffer et l'humidité de s'évaporer. Laisser le lecteur branché en permanence sur une prise murale minimise les risques de condensation.

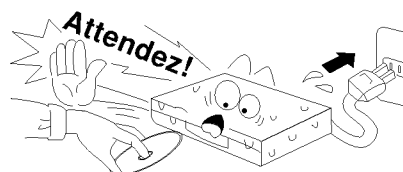

Remarques concernant les disques

Remarques concernant les disques.

Manipulation des disques

- Ne touchez pas la surface gravée du disque.

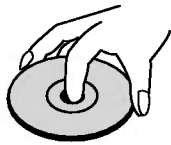

- N'apposez sur le disque ni papier ni adhésif.



Rangement des disques

- Ne rangez pas vos disques dans un endroit exposé aux rayons du soleil ou à proximité d'une source de chaleur.
- Ne rangez pas vos disques dans un endroit humide ou poussiéreux (salle de bains, par exemple) ou à proximité d'un humidificateur.
- Rangez vos disques verticalement dans leur boîtier. Empiler des disques sans boîtier ou placer des objets dessus risque de les rayer.

Nettoyage des disques

- Les empreintes de doigts et la poussière sur les disques détériorent la qualité de l'image et du son. Essuyez le disque avec d'un chiffon doux, en allant de l'intérieur vers l'extérieur. Veillez à ce que vos disques soient toujours propres.
- Si vous ne parvenez pas à retirer la poussière avec un chiffon doux, passez un chiffon légèrement humide sur le disque et séchez-le avec un chiffon sec.
- N'utilisez aucun solvant tel que diluant, benzine, produits nettoyants vendus dans le commerce ou spray anti-statique pour disques vinyles. Ils peuvent endommager le disque.

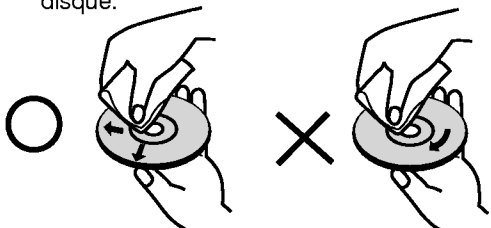

À propos de ce manuel d'utilisation

- Ce manuel explique les opérations de base de ce lecteur DVD.
- Certains disques DVD ont des fonctions qui peuvent ne pas être expliquées dans ce manuel. Par conséquent, certaines instructions peuvent différer de celles figurant dans ce manuel, et d'autres peuvent s'y ajouter. Dans ce cas, référez-vous aux instructions qui apparaissent à l'écran ou sur l'emballage du disque.
- Le symbole "Ⓢ" peut apparaître à l'écran pendant l'utilisation du lecteur. Il signifie que la fonction décrite dans ce manuel n'est pas disponible sur le disque DVD inséré dans le lecteur.

Identification des commandes

Panneau avant

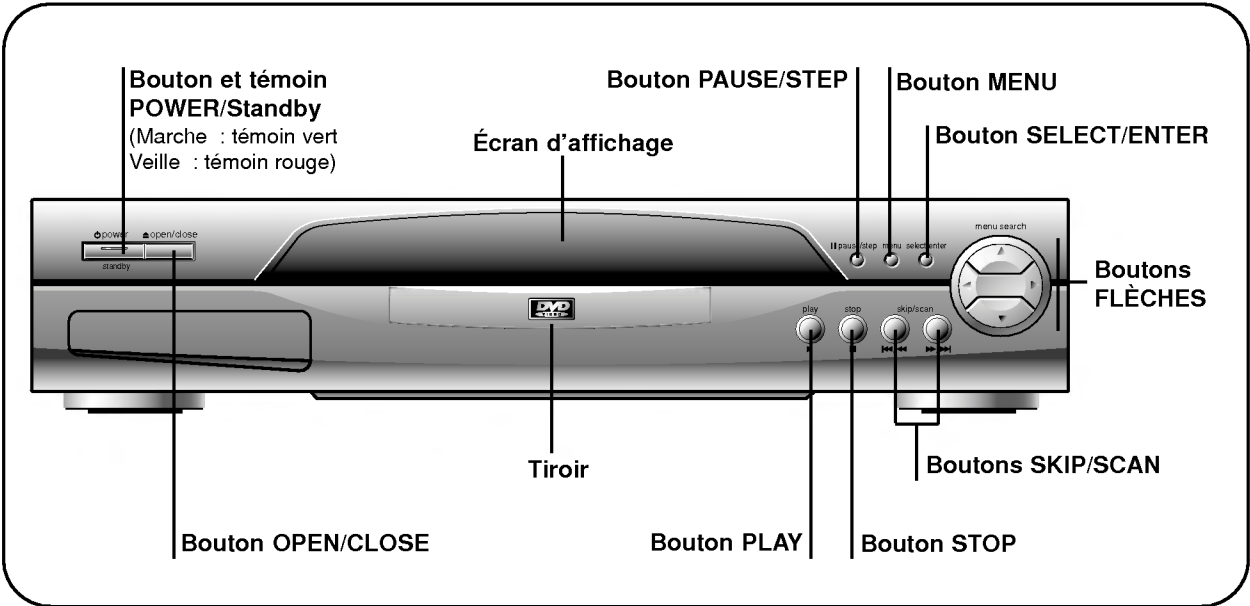

ÉCRAN D'AFFICHAGE

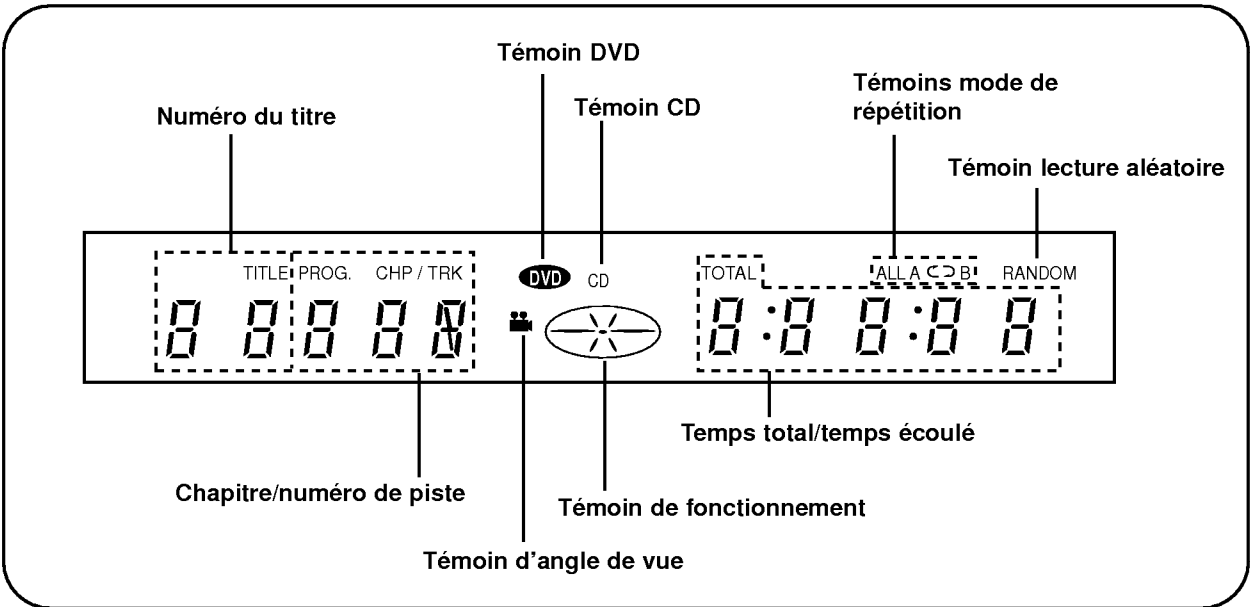

Identification des commandes

Panneau arrière

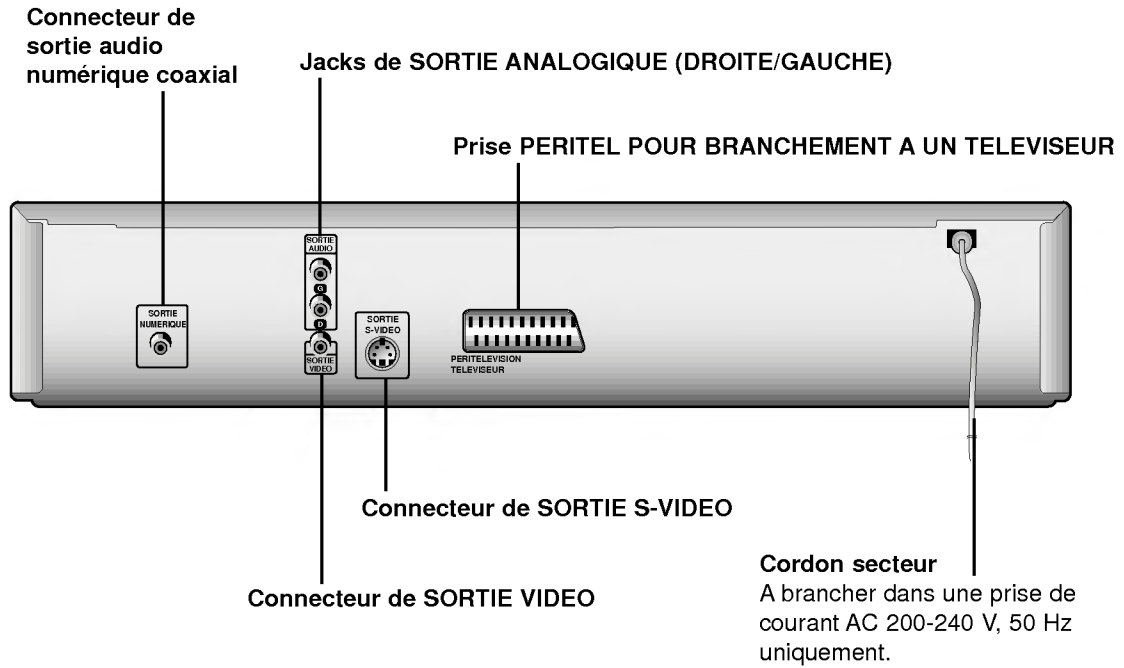

Identification des commandes (suite)

La télécommande

Chaque fonction de la télécommande est expliquée dans la section applicable de ce manuel.

The diagram shows a remote control with the following buttons and labels:

- POWER**: Power button
- REPEAT**: Repeat button
- SETUP**: Setup button
- SUBTITLE**: Subtitle button
- AUDIO**: Audio button
- TITLE**: Title button
- SELECT/ENTER**: Select/Enter button
- DISPLAY**: Display button
- ZOOM**: Zoom button
- FWD/REV SCAN**: Forward/Reverse Scan button
- STOP**: Stop button
- PAUSE/STEP**: Pause/Step button
- RESUME**: Resume button
- Numéros**: Number buttons (1-0)
- CLEAR**: Clear button
- OPEN/CLOSE**: Open/Close button
- A-B**: A-B button
- RANDOM**: Random button
- ANGLE**: Angle button
- SOUND**: Sound button
- MENU**: Menu button
- ARROWS**: Directional arrow buttons
- RETURN**: Return button
- MARKER-SEARCH**: Marker-Search button
- PLAY**: Play button
- FWD/REV SKIP**: Forward/Reverse Skip buttons
- SLOW**: Slow buttons
- PROGRAM**: Program button

*****Bouton TITLE**
Utilisez le bouton TITLE pour afficher l'écran de présentation du titre du vidéodisque DVD. Pour naviguer dans les menus, référez-vous au chapitre "Utilisation d'un menu de titres" (page 22).

***Bouton MENU**
Utilisez le bouton menu pour afficher l'écran de menu que contient le vidéodisque DVD. Pour naviguer dans un écran de menu, référez-vous au chapitre " Utilisation d'un menu DVD " (page 22).

**** Boutons flèches de direction**
(haut, bas, gauche, droite) Servent à se déplacer dans un écran de menu à interface graphique, un écran TITLE et MENU.

Identification des commandes (suite)

Préparation de la télécommande

Avant utilisation, insérez les piles dans la télécommande.

1 Ouvrez le compartiment à piles.

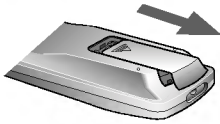

2 Insérez les piles (taille AAA).



- Veillez à aligner les pôles + et – sur les repères correspondants à l'intérieur du compartiment.

3 Refermez le capot.



Remarques concernant les piles

- Une mauvaise utilisation des piles peut provoquer des fuites et la corrosion.
- Pour utiliser correctement la télécommande, suivre les instructions ci-dessous.
- Ne pas insérer les piles dans le mauvais sens.
- Ne pas recharger, faire chauffer, ouvrir, court-circuiter ou jeter au feu les piles.
- Ne pas laisser de piles anciennes ou déchargées dans la télécommande.
- Ne pas mélanger différents types de pile, ou des piles neuves et des usagées.
- En cas de non utilisation prolongée de la télécommande, retirer les piles afin d'éviter des dégâts dus à la corrosion.
- En cas de non fonctionnement ou de faible portée de la télécommande, remplacer toutes les piles.
- En cas de fuite des piles, essuyer le liquide dans le compartiment et insérer des piles neuves.
- En utilisation normale, la durée de vie des piles est d'environ un an.

Utilisation de la télécommande

Cette section vous explique comment vous servir de la télécommande.

Dirigez la télécommande vers le capteur et appuyez sur les boutons.

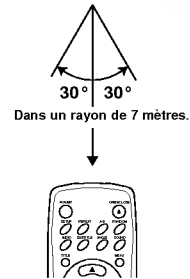

Distance: Environ 7 mètres face au capteur.

Angle: Environ 30° dans chaque direction, devant le capteur.

- * Ne pas exposer le capteur de la platine DVD à de fortes sources de lumière telles que les rayons du soleil ou un éclairage intense. La télécommande risque dans ce cas d'être inutilisable.

Remarques concernant la télécommande

- Diriger la télécommande vers le capteur de la platine DVD.
- Ne pas faire tomber ou faire subir des chocs à la télécommande.
- Ne pas laisser la télécommande dans un endroit chaud ou humide.
- Ne pas renverser d'eau ou placer un objet humide sur la télécommande.
- Ne pas ouvrir la télécommande.

Branchement à un téléviseur

Reliez le lecteur DVD à votre téléviseur

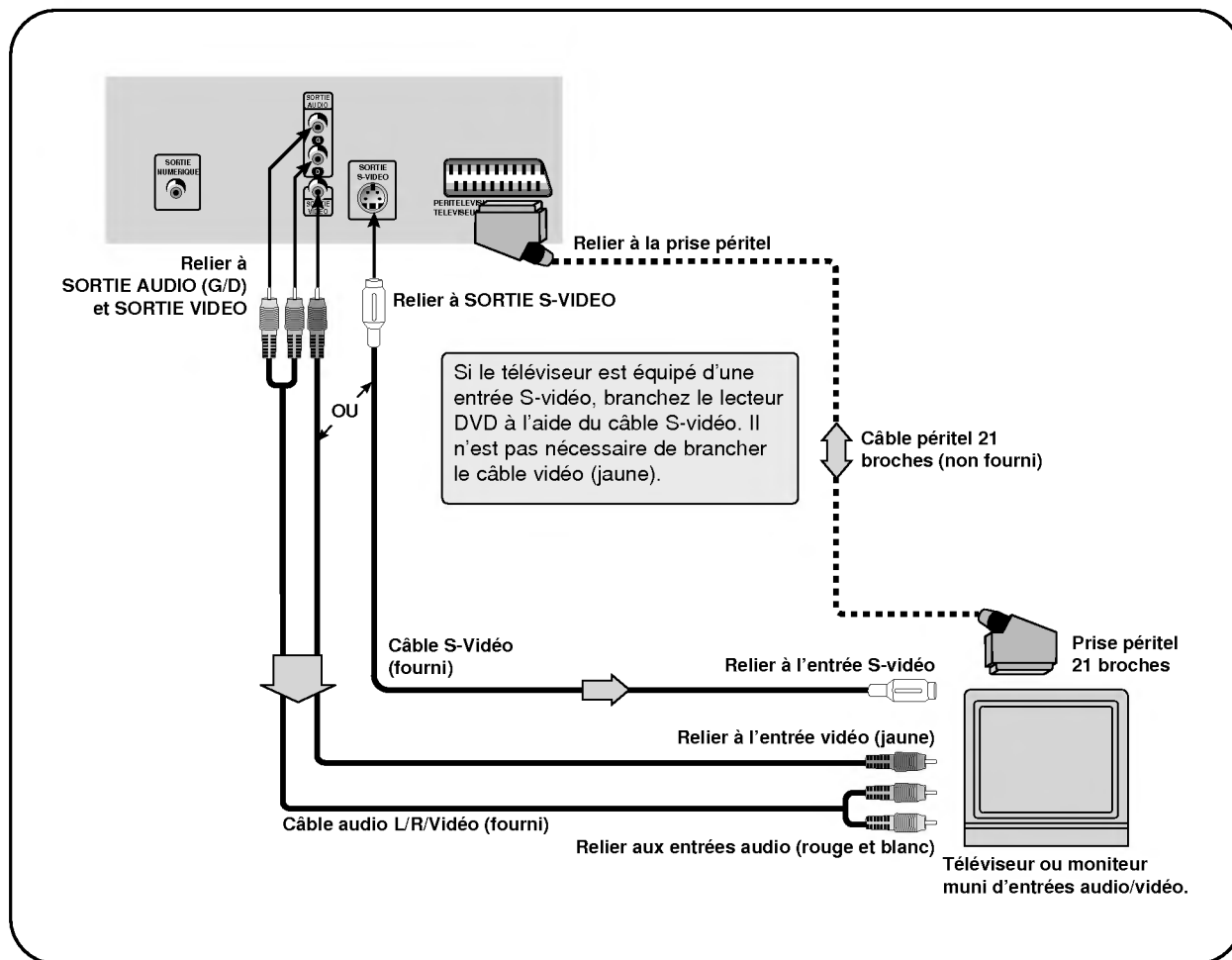

Remarques

- Référez-vous également au mode d'emploi de votre téléviseur.
- Vérifiez que la platine DVD et le téléviseur sont tous deux éteints et débranchés avant d'effectuer les connexions.
- Si votre téléviseur n'est équipé que d'une seule entrée audio, utilisez un adaptateur en Y (non fourni) pour le relier à la platine DVD.
- Reliez directement le lecteur DVD au téléviseur, sans passer par le magnétoscope. Les disques DVD étant protégés contre les copies, l'image serait brouillée.

⚠ Avertissement

Ne réglez pas la sortie audio numérique sur "Dolby Digital" à moins que vous n'ayez relié le connecteur coaxial de la sortie numérique de ce lecteur DVD à un décodeur audio/vidéo muni de la fonction de décodage Dolby Digital (AC-3). Un volume élevé peut provoquer des troubles auditifs et endommager vos enceintes (cf. section "Sélection du signal audio en sortie numérique" page 36.)

Branchements à une chaîne audio

Vous pouvez écouter le son des CD et des disques DVD en stéréo.

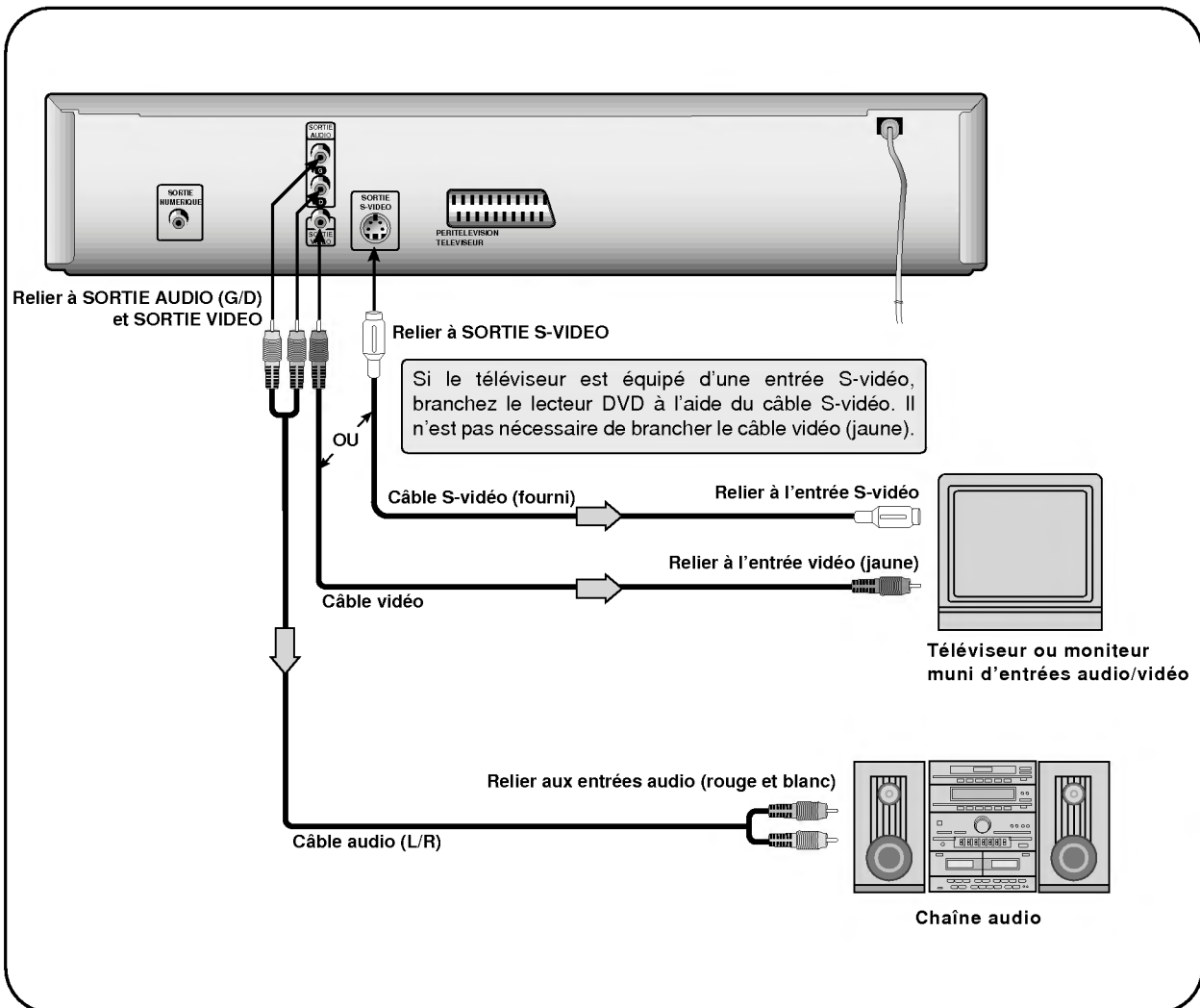

Remarques

- Référez-vous également au mode d'emploi de votre téléviseur.
- Vérifiez que la platine DVD et le téléviseur sont tous deux éteints et débranchés avant d'effectuer les connexions.
- Placer la platine DVD près d'un tuner ou d'un poste de radio peut entraîner une mauvaise réception. Dans ce cas, éloignez le lecteur DVD du récepteur radio.
- Le signal audio en sortie de la platine DVD possède une dynamique étendue. Assurez-vous que le volume de l'appareil sur lequel vous la branchez est réglé de façon modérée. Vous risquez autrement d'endommager vos enceintes lors d'éventuelles crêtes de forte amplitude.
- Éteignez la chaîne à laquelle vous reliez le lecteur DVD avant de brancher ou de débrancher le cordon secteur de ce dernier. Vous risquez dans le cas contraire d'endommager vos enceintes.

⚠ Avertissement

Ne réglez pas la sortie audio numérique sur "Dolby Digital" à moins que vous n'ayez relié le connecteur coaxial de la sortie numérique de ce lecteur DVD à un décodeur audio/vidéo muni de la fonction de décodage Dolby Digital (AC-3). Un volume élevé peut provoquer des troubles auditifs et endommager vos enceintes (cf. section "Sélection du signal audio en sortie numérique" page 36.)

Branchement à d'autres appareils

Profiter du son Dolby Digital (AC-3)

Vous pouvez profiter du son haute qualité et de la dynamique étendue du Dolby digital (AC-3), du Dolby Pro Logic, et du son 2 canaux numérique stéréo.

Le Dolby Digital (AC-3)

Le dolby digital est une technologie de son surround utilisée dans les cinémas qui passent des films récents, et dont vous pouvez maintenant profiter chez vous. Vous pouvez apprécier pleinement les films et les concerts en disques DVD vidéo, dotés de ce son très réaliste à dynamique large, en branchant votre platine DVD à un amplificateur 6 canaux équipé d'un décodeur Dolby Digital (AC-3) ou à un processeur doté du Dolby Digital (AC-3).

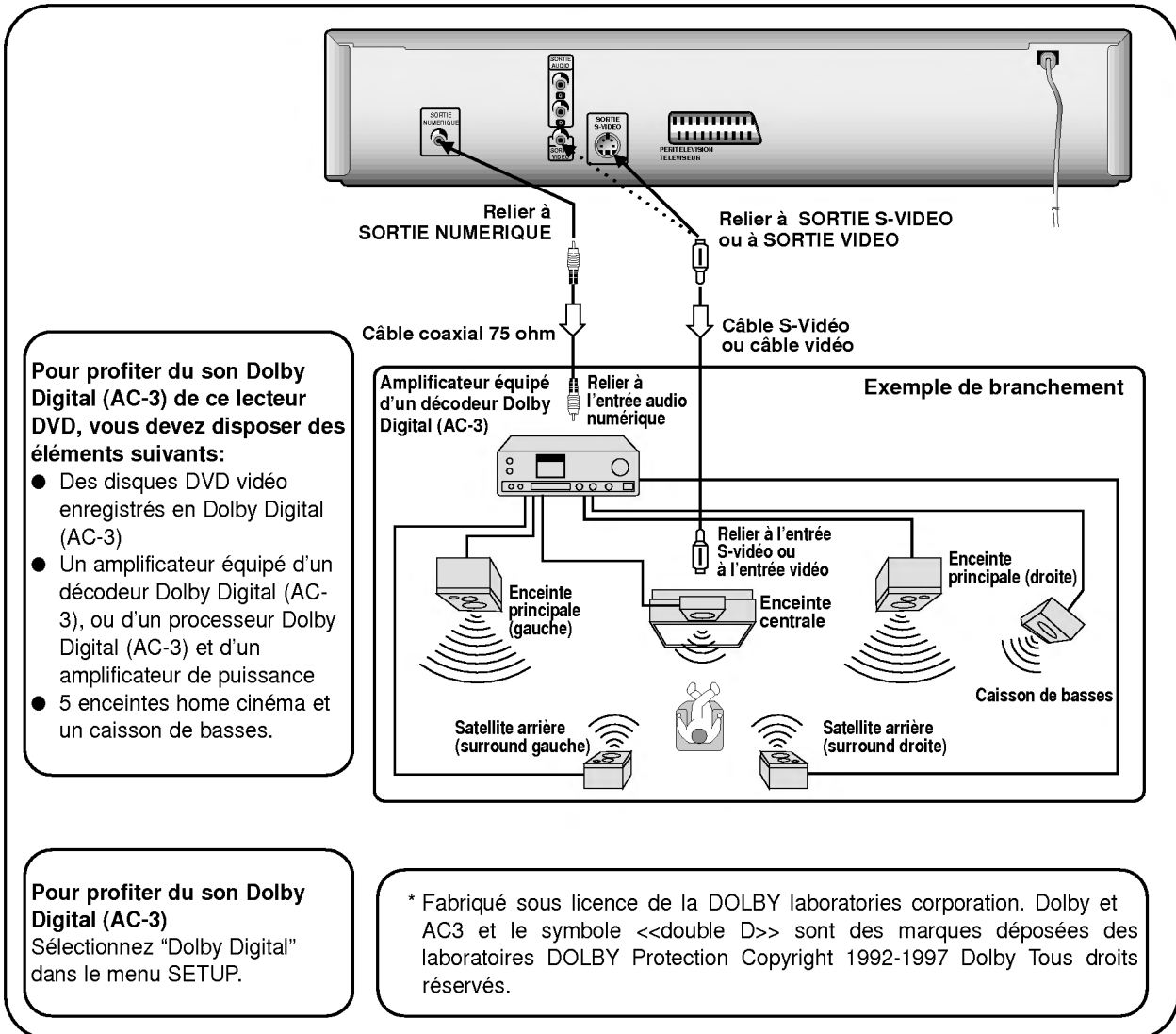

Remarques

- Référez-vous également au mode d'emploi de votre matériel audio.
- Vérifiez que la platine DVD et tous les autres appareils sont éteints et débranchés avant d'effectuer les connexions.
- Le signal audio en sortie de la platine DVD possède une dynamique étendue. Assurez-vous que le volume de l'appareil sur lequel vous la branchez est réglé de façon modérée. Vous risquez autrement d'endommager vos enceintes lors d'éventuelles crêtes de forte amplitude.
- Éteignez l'amplificateur auquel vous reliez le lecteur DVD avant de brancher ou de débrancher le cordon secteur de ce dernier. Vous risquez autrement d'endommager vos enceintes.

Branchements à d'autres appareils

Profiter du son Dolby Pro Logic Surround

Le Dolby Pro Logic Surround

Même si votre amplificateur audio/vidéo n'est pas équipé d'un décodeur Dolby Digital (AC-3), vous pouvez profiter de l'impressionnant son Surround, à condition que votre ampli soit doté d'un décodeur Dolby Pro Logic. Référez-vous au schéma ci-dessous.

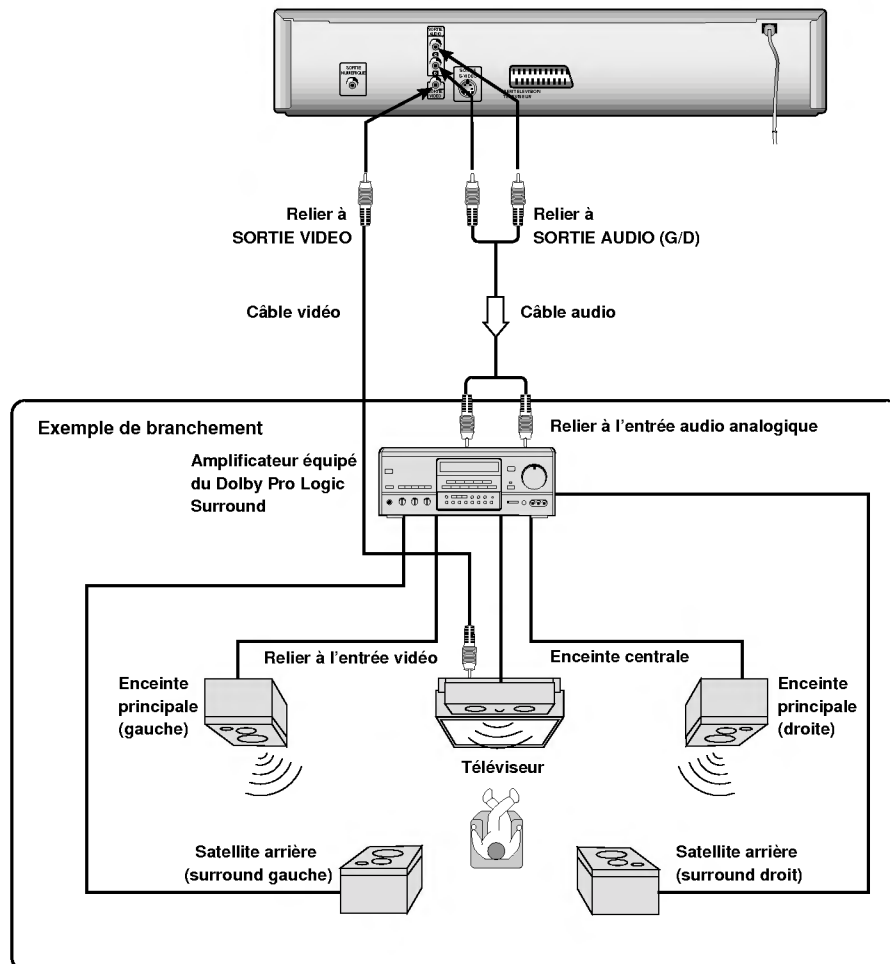

Branchez un ou deux satellites arrière. Le son des satellites sera monophonique, même si deux enceintes sont branchées.

- Avec un décodeur équipé du Dolby Digital (AC-3)

Branchez les appareils comme indiqué à la page précédente, à la section "Profiter du son Dolby Digital (AC-3)". Référez-vous au mode d'emploi du décodeur et réglez ce dernier de façon à ce qu'il produise en sortie du son Dolby Pro Logic Surround.

⚠ Avertissement

Ne réglez pas la sortie audio numérique de ce lecteur DVD sur "Dolby Digital", à moins que vous n'ayez relié la sortie coaxiale audio numérique du lecteur à un décodeur audio/vidéo équipé de la fonction de décodage Dolby Digital (AC-3). Des volumes élevés sont susceptibles de créer des troubles auditifs ou d'endommager vos enceintes (cf. section "Sélection du signal audio en sortie numérique" page 36.)

Branchements à d'autres appareils

Profiter du son numérique stéréo 2 canaux

Stéréo numérique 2 canaux

Vous pouvez profiter de toute la dynamique du son numérique stéréo 2 canaux en branchant ce lecteur DVD à amplificateur équipé d'une entrée numérique et de 2 enceintes (enceintes principales droite et gauche).

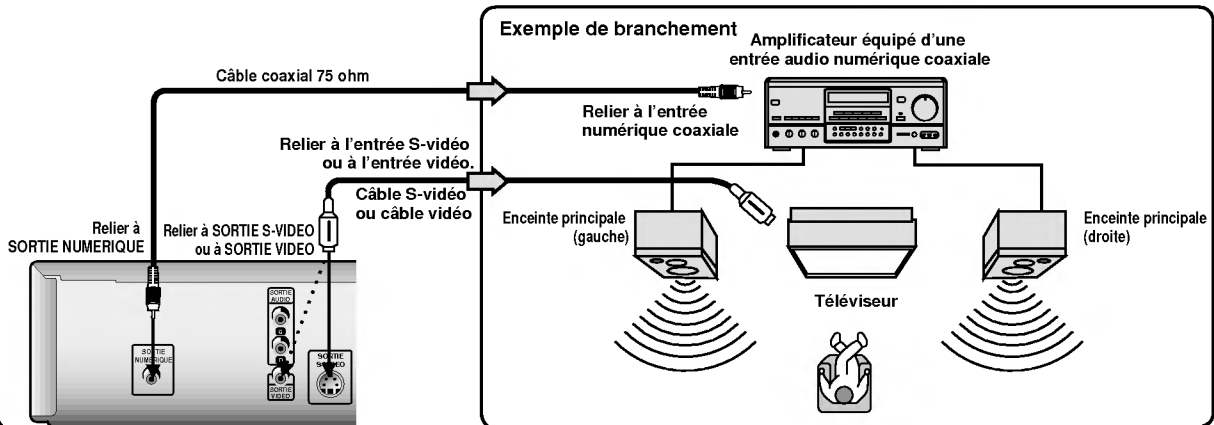

Profiter du son DTS

Voici le tout nouveau DTS Digital Surround™... La plus performante des technologies jamais conçues en matière de home cinéma, ce procédé permet de transformer les installations déjà existantes en systèmes à 6 canaux discrets, avec un son numérique d'une transparence exceptionnelle, d'une qualité supérieure à celle d'un disque compact. De plus, le DTS Digital Surround est le seul format surround 5.1 capable de reproduire ce son révolutionnaire en 3 dimensions, avec de nouveaux enregistrements sur CD, des bandes son originales de films en 5.1 sur LaserDiscs, et bientôt grâce à une large gamme de produits DVD.

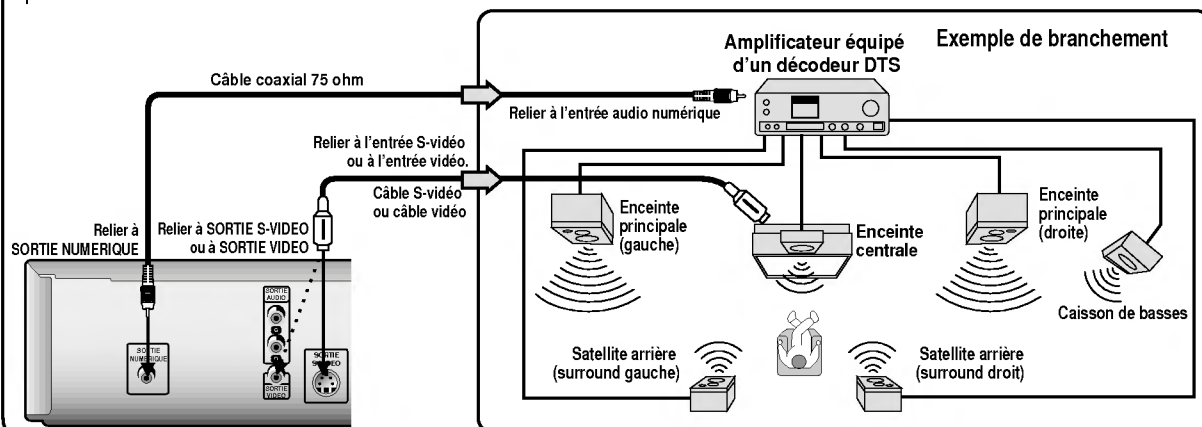

"DTS" et "DTS digital out" sont des marques déposées de Digital Theater Systems, Inc.

Remarques

- Référez-vous également au mode d'emploi de votre décodeur.
- Vérifiez que la platine DVD et tous les autres appareils sont éteints et débranchés avant d'effectuer les connexions.
- Le signal audio en sortie de la platine DVD possède une dynamique étendue. Assurez-vous que le volume de l'appareil sur lequel vous la branchez est réglé de façon modérée. Vous risquez autrement d'endommager vos enceintes lors d'éventuelles crêtes de forte amplitude.
- Éteignez le décodeur auquel vous reliez le lecteur DVD avant de brancher ou de débrancher le cordon secteur de ce dernier. Vous risquez dans le cas contraire d'endommager vos enceintes.

Lecture simple



Ce chapitre décrit les étapes principales pour visionner un vidéodisque DVD.

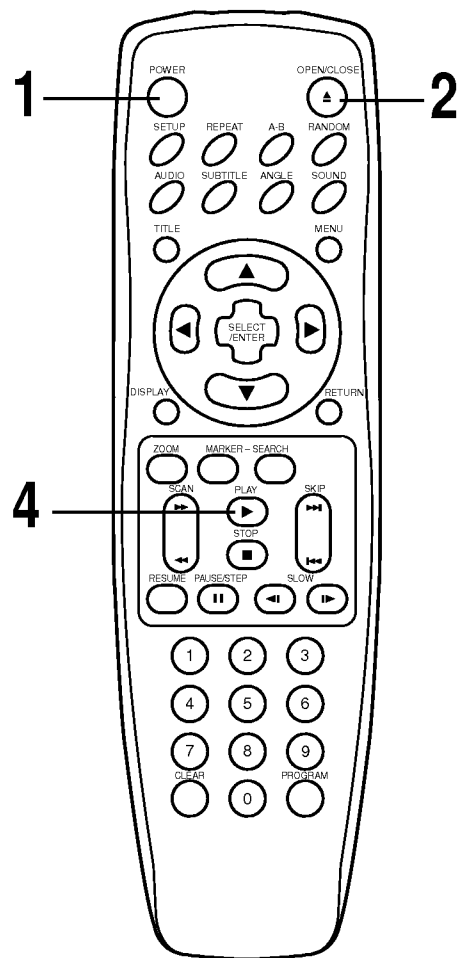
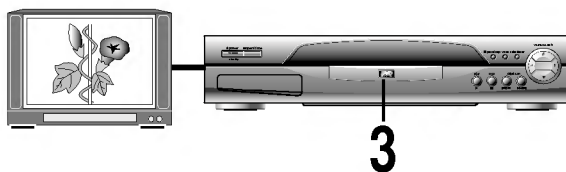

Préparations

- Lorsque vous désirez visionner un vidéodisque DVD, il convient d'allumer le téléviseur et de sélectionner l'entrée vidéo à laquelle est reliée la platine DVD.
- Lorsque vous désirez profiter du son des vidéodisques DVD ou de celui de CD audio, il convient d'allumer la chaîne audio et de sélectionner l'entrée audio à laquelle est reliée la platine DVD.
- Pour plus de détails concernant les branchements, voir les pages 10 à 14.
- Réglez le format de l'écran en fonction du téléviseur que vous utilisez.
- Si vous n'êtes pas équipé de matériel compatible Dolby Digital (AC-3), réglez la sortie audio numérique dans le menu SETUP sur "PCM".

1 Appuyez sur POWER (MARCHE/ARRÊT)

Le lecteur DVD s'allume et le témoin de marche devient vert.

2 Appuyez sur OPEN/CLOSE

Le tiroir s'ouvre.

- Vous pouvez ouvrir le tiroir en pressant sur ce bouton même lorsque l'appareil est éteint.

3 Placez un disque dans le tiroir, face gravée vers le bas.

- Si vous placez le disque à l'envers (et qu'il s'agit d'un disque simple face), la platine affichera "NO DISC" ou "DISC ERROR".
- Il existe deux tailles différentes de disques. Placez le disque dans le bon emplacement. Si le disque est mal posé dans le tiroir, il risque de se faire rayer, et la platine peut ne pas fonctionner correctement.
- N'utilisez que des disques d'un diamètre de 8 cm ou de 12 cm.

4 Appuyez sur PLAY (LECTURE).

Le tiroir se ferme automatiquement et la lecture commence.



playback indicator

- Si vous introduisez un CD audio, le témoin de CD s'allume sur l'écran d'affichage du lecteur DVD. Le numéro de titre n'apparaît pas.
- Après avoir lu tous les chapitres du titre, le lecteur DVD s'arrête automatiquement et retourne à l'écran de menu.

Lorsqu'un menu apparaît à l'écran du téléviseur

Dans le cas de disques DVD interactifs avec commande, un écran de menu apparaît sur le téléviseur. Voir l'étape 5 de la page 16 pour commencer la lecture.

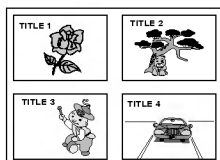

Exemple de menu à l'écran d'un DVD interactif

Lecture simple



- 5** Appuyez sur les flèches, puis sur **SELECT/ENTER**, ou appuyez sur le numéro correspondant à l'élément que vous désirez sélectionner.

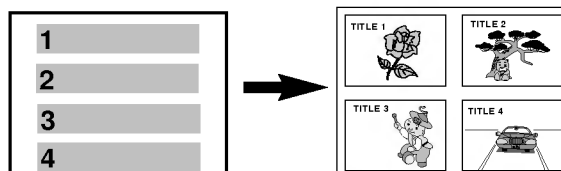
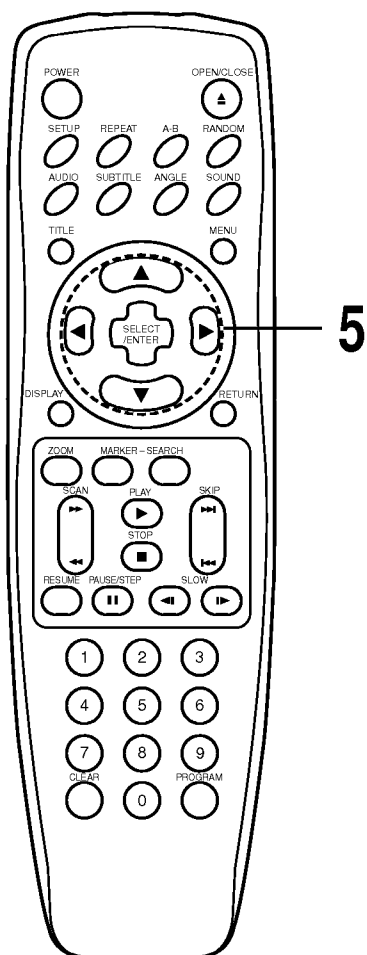

La lecture des éléments choisis commence.

- Pour plus d'information, référez-vous également à la jaquette ou au boîtier du disque.

Une fois la lecture terminée

Lorsque vous ne vous servez pas de l'appareil, retirez le disque et appuyez sur **POWER (MARCHE/ARRÊT)** afin d'éteindre la platine.

Remarques

- Ne déplacez pas le lecteur DVD en cours de lecture; vous pourriez endommager le disque.
- Pour ouvrir ou fermer le tiroir, utilisez le bouton **OPEN/CLOSE** de la télécommande ou de la platine. Ne poussez pas le tiroir lorsqu'il s'ouvre ou se ferme, cela pourrait provoquer un mauvais fonctionnement de l'appareil.
- Ne tentez pas de soulever le tiroir ou d'y mettre d'autres objets que des disques. Ceci pourrait provoquer un mauvais fonctionnement de l'appareil.
- Tenez vos doigts éloignés du tiroir lors de sa fermeture. Faites particulièrement attention aux enfants: ils pourraient se blesser en se coinçant les doigts dans le tiroir.
- Le symbole "⊘" apparaissant sur l'écran du téléviseur quand vous avez appuyé sur un bouton signifie que la fonction n'est pas disponible sur le disque en cours de lecture.
- En fonction du disque utilisé, certaines opérations peuvent être différentes ou restreintes. Référez-vous à la jaquette ou au boîtier du disque que vous visionnez.

Lecture simple



Arrêter la lecture

Appuyez sur **STOP** en cours de lecture.

Modalités de fonctionnement

- Lorsque vous appuyez sur **STOP**, la platine garde en mémoire le point d'interruption de la lecture (fonction **RESUME**). Appuyez sur **RESUME**, et la lecture reprendra à cet endroit. Si le tiroir est ouvert ou si vous appuyez sur **PLAY**, la fonction **RESUME** est annulée. La fonction **RESUME** ne fonctionne qu'avec les disques pour lesquels le temps écoulé s'affiche sur l'écran d'affichage pendant la lecture. Cette fonction est annulée par une pression sur la touche **POWER**.

Remarques

- La fonction **RESUME** peut ne pas être disponible sur certains disques DVD.
- Au bout de 8 minutes en mode stop, l'appareil s'éteint automatiquement.

Arrêt sur image (Pause)

Appuyez sur **PAUSE/STEP** en cours de lecture.

- DVD
Le lecteur se mettra en mode arrêt sur image.
- CD
Le lecteur se mettra en pause.

Pour reprendre la lecture, appuyez sur **PLAY**.

Avance et retour rapide

Avance rapide

Appuyez sur **SKIP▶▶** pendant la lecture.

À chaque pression de ce bouton, un chapitre (DVD) ou une piste (CD) est sauté.

Retour rapide

Appuyez sur **SKIPI◀◀** pendant la lecture.

- Si vous appuyez une fois sur ce bouton en cours de lecture d'un chapitre/morceau, le lecteur reprend au début du chapitre/morceau en question. Une seconde pression fait passer le lecteur au chapitre/morceau précédent.

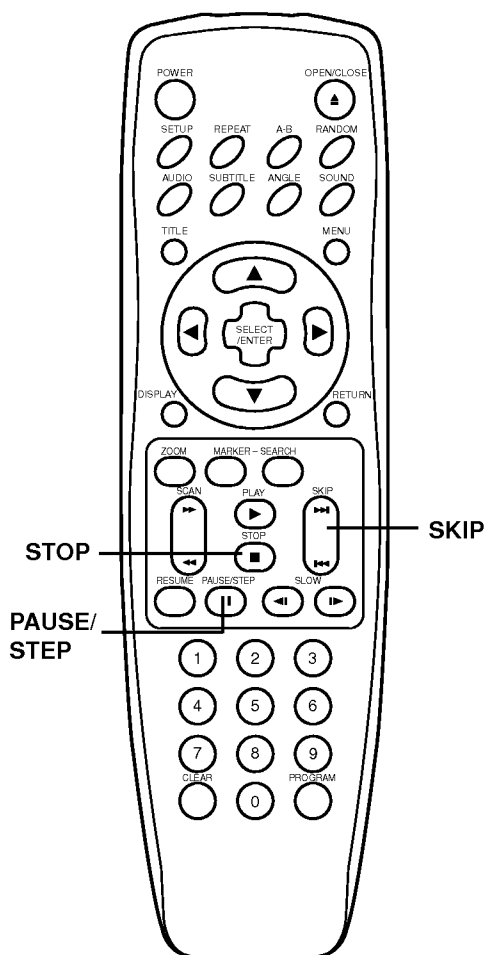

Lecture simple

Lecture à double vitesse ou recherche à grande vitesse



Il vous est possible de lire les disques à différentes vitesses, et de reprendre à une vitesse normale.

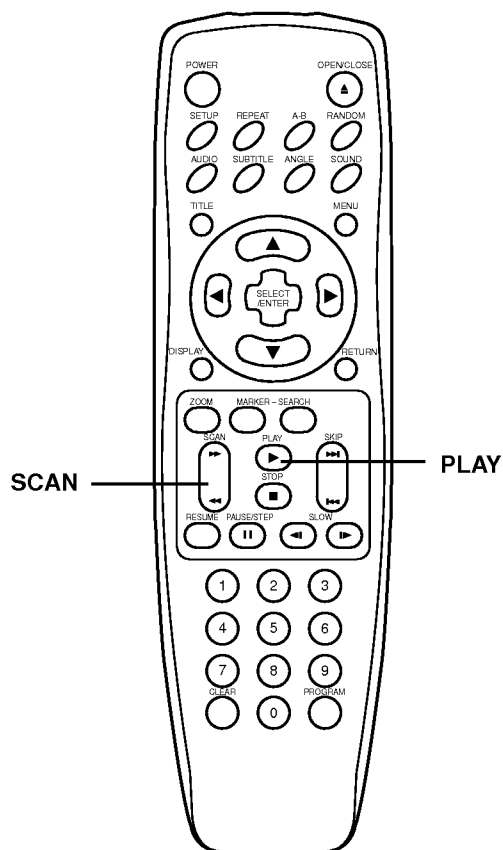

Lecture à double vitesse (x2)

Appuyez sur **SCAN** ►► pendant la lecture.

“SCAN 1” apparaît sur l'écran du téléviseur.

- La vitesse de lecture est multipliée par deux. Une nouvelle pression sur PLAY fait repasser en vitesse normale.
- La fonction lecture à double vitesse n'est pas disponible pour les CD audio.

Recherche rapide avant ou arrière pendant la lecture.

Maintenez enfoncée la touche **SCAN** ◀◀ ou ►► pendant la lecture.

- La vitesse de recherche est dans un premier temps relativement lente, puis elle augmente (en 3 étapes dans le cas des DVD).

Pour repasser en mode lecture normale, relâchez la touche Scan.

Remarque

- Le lecteur DVD ne produit pas de son pendant la lecture en mode recherche rapide avant ou arrière de disques DVD. Toutefois, le lecteur DVD produit du son lors des recherches rapides sur CD audio.

Lecture image par image

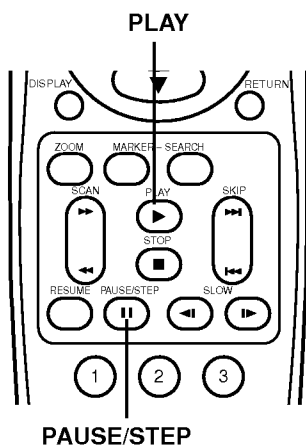

Il est possible de lire les vidéodisques DVD image par image.

Appuyez sur la touche **PAUSE/STEP** pendant la lecture.

à chaque pression de cette touche, le lecteur passe à l'image suivante.

Pour reprendre une lecture normale, appuyez sur **PLAY**.

Remarques

- Le son est coupé pendant la lecture en mode image par image.
- La fonction de lecture image par image n'est disponible qu'en lecture avant.

Lecture simple



Lecture en mode ralenti

Il est possible de lire les vidéodisques DVD au ralenti.

Appuyez sur la touche SLOW ◀ ou ▶ pendant la lecture.

La vitesse de lecture passe à 1/16ème de la vitesse normale.

[écran du téléviseur]



À chaque pression de la touche SLOW ◀ ou ▶, la vitesse de lecture change de la façon suivante.

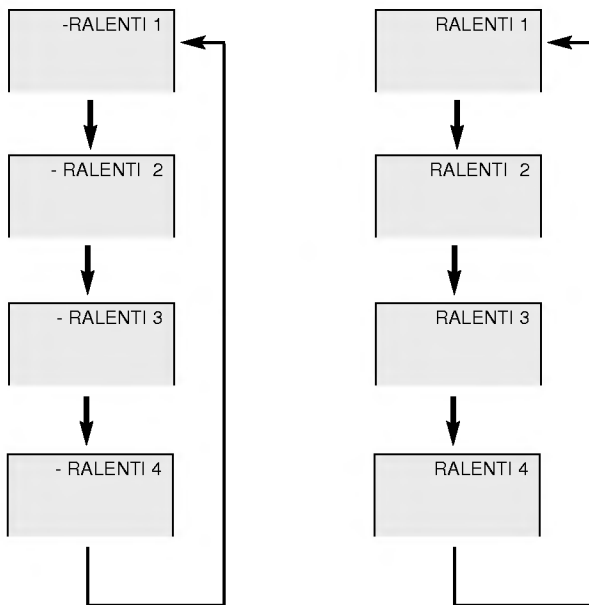

Pour reprendre une lecture normale, appuyez sur PLAY.

Remarques

- Le son est coupé pendant la lecture au ralenti.
- Les sous-titres n'apparaissent pas à l'écran lors de la lecture en mode ralenti.

Reprise de la lecture après une interruption

Vous pouvez arrêter la lecture et de reprendre plus tard au même endroit.

1 Appuyez sur STOP à l'endroit où vous voulez interrompre la lecture.

- Le lecteur DVD met en mémoire l'endroit où vous avez stoppé la lecture.
- Les données stockées dans la mémoire sont effacées quand vous éteignez l'appareil ou que vous ouvrez le tiroir.
- L'ouverture du tiroir annule la fonction Resume.

2 Appuyez sur RESUME (REPRENDRE).

Le lecteur DVD reprend la lecture légèrement avant l'endroit où vous l'aviez interrompue.

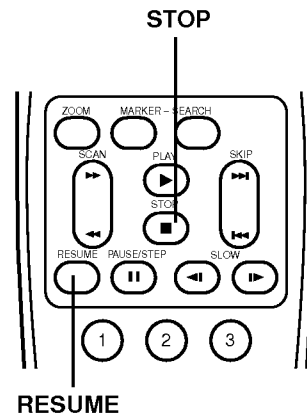

Remarques

- La fonction Resume est annulée si la platine est débranchée ou le courant coupé.
- Le lecteur DVD reprend au début du chapitre/morceau interrompu dans le cas de CD audio.
- La fonction Resume peut ne pas être disponible sur certains disques.

Informations générales sur les icônes de menu à interface graphique 

Cet appareil est doté d'icônes de menu à interface graphique qui vous informent sur le disque (titre/chapitre/numéro de piste, temps écoulé, langue audio/sous-titres, angle de vue, et son) et sur le lecteur (lecture avec répétition, mode de lecture, marqueur, etc.). Certaines icônes se contentent d'afficher l'information, d'autres permettent d'effectuer des réglages.

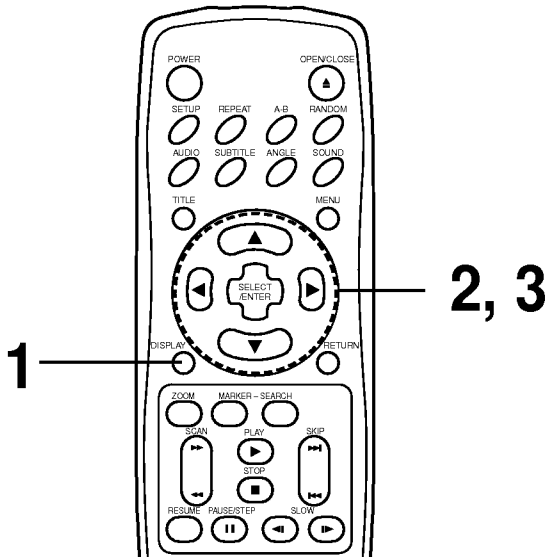

Procédures habituelles

1 Appuyez sur la touche DISPLAY pendant la lecture.

- La fonction titre peut devenir accessible à partir du mode arrêt.

2 Utilisez les flèches verticales pour sélectionner l'objet désiré.

- L'icône de menu à interface graphique de l'objet actuellement sélectionné est encadrée en jaune.

3 Utilisez les flèches horizontales pour choisir le réglage désiré.

- Lorsque des valeurs sont affichées, vous pouvez vous servir des touches numérotées plutôt que des flèches pour procéder au réglage.
- Pour certains réglages, la valeur choisie est automatiquement validée; pour d'autres, il faut appuyer sur la touche SELECT/ENTER.

Appuyez sur DISPLAY pour annuler les changements de valeurs des icônes de menu à interface graphique.

Exemples d'icônes de menu à interface graphique.

(Les écrans peuvent varier selon le contenu du disque.)



(Interface graphique DVD)



(Interface graphique CD)

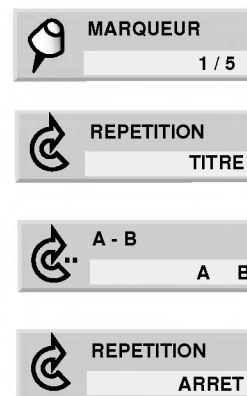











(Interface graphique DVD et CD)

Description détaillée de chaque icône de menu à interface graphique



Vous pouvez visualiser les informations concernant le disque et son mode de fonctionnement sur l'écran du téléviseur.

Appuyez sur DISPLAY pendant la lecture. [écran du téléviseur] Interface graphique DVD		FONCTION (Appuyez sur les flèches verticales pour choisir l'élément désiré)	Méthode de sélection
 TITRE 1	Indique le numéro de titre en cours et permet de passer au numéro de titre désiré.	◀▶, ou Numéros SELECT/ENTER	
 CHAPITRE 1	Indique le numéro de chapitre en cours et permet de passer au numéro de chapitre désiré.	◀▶, ou Numéros SELECT/ENTER SKIP	
 COMPTEUR 0 : 15 : 45	Indique le temps écoulé et permet de sélectionner des scènes grâce au temps écoulé.	Numéros SELECT/ENTER	
 AUDIO 1 ENGLISH DSD 6VOIES	Indique la langue de doublage audio actuellement utilisée, le type d'encodage, le nombre de canaux, et permet de modifier les réglages.	◀▶, AUDIO	
 SOUS-TITRE ARRET	Indique la langue actuelle des sous-titrage actuellement utilisée, et permet de la modifier.	◀▶, SUBTITLE	
 ANGLE 1	Indique le numéro de l'angle actuellement utilisé et permet de le modifier.	◀▶, ANGLE	
 SON NORMAL	Indique le mode son actuellement sélectionné (NORMAL ou 3D SURROUND) et permet de le modifier.	◀▶, SOUND	

Appuyez sur DISPLAY pendant la lecture. [écran du téléviseur] Interface graphique CD		FONCTION (Appuyez sur les flèches verticales pour choisir l'élément désiré)	Méthode de sélection
 PISTE 1	Indique le numéro de piste en cours et permet de passer à la piste désirée.	SKIP, ◀▶	
 COMPTEUR 15 : 45	Indique le temps écoulé (affichage uniquement).	—	
 AUDIO STEREO	Indique le mode son actuellement sélectionné (Stéréo, gauche, droite) et permet de le modifier.	◀▶, AUDIO	
 SON NORMAL	Indique le mode son actuellement sélectionné (NORMAL ou 3D SURROUND) et permet de le modifier.	◀▶, SOUND	

Remarque

- Certains disques DVD peuvent ne pas présenter toutes les icônes ci-dessus.

Utilisation du menu titres/menu DVD



Utilisation du menu titres

Certains vidéodisques peuvent contenir deux films (titres) ou plus. Si le disque possède un menu titres intégré, la touche TITLE peut servir à sélectionner le film (les détails de la manipulation peut varier d'un disque à l'autre).

- Sur certains disques DVD, le choix du titre peut ne pas être possible.

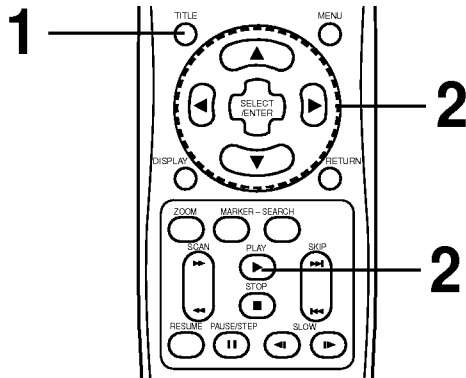

- 1 Appuyez sur la touche TITLE.**
Une liste des titres présents sur le disque apparaît à l'écran.

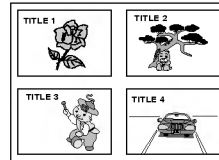

Appuyez de nouveau sur la touche TITLE pour reprendre la lecture à partir de la scène interrompue lors de la première pression.

- 2 Appuyez sur les flèches puis sur SELECT/ENTER ou sur PLAY, ou servez-vous des touches numérotées pour sélectionner le titre désiré.**

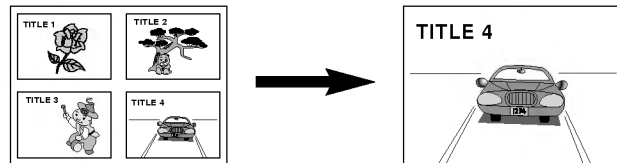

La lecture du titre commence.

Utilisation du menu DVD

Certains DVD ont des menus particuliers, appelés menus DVD. Par exemple, les DVD au contenu complexe possèdent des menus de guidage, et ceux enregistrés en plusieurs langues comprennent des menus pour l'audio et pour la langue de sous-titrage. Les menus DVD varient d'un disque à l'autre; voici néanmoins les étapes les plus courantes lors de l'utilisation de cette fonction.

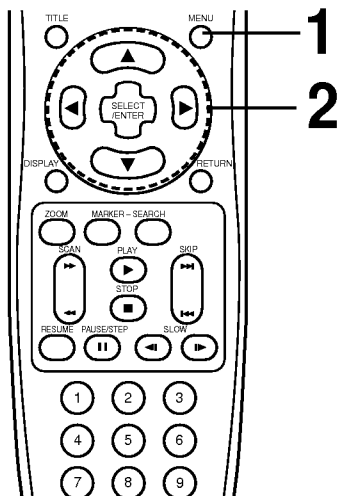

- 1 Appuyez sur la touche MENU pendant la lecture.**
Le menu DVD disponible sur le disque est à présent affiché.

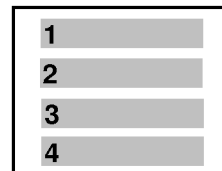

Appuyez de nouveau sur cette touche: la lecture reprend à partir du moment où vous avez appuyé la première fois sur la touche.

- 2 Appuyez sur les flèches puis sur SELECT/ENTER, ou servez-vous des touches numérotées pour sélectionner l'élément désiré.**

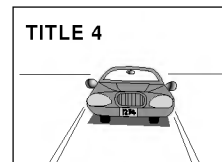

L'élément sélectionné a maintenant été exécuté.

Modification de la langue de sous-titrage



Il est possible de choisir une autre langue de sous-titrage que celle sélectionnée par défaut (cf. page 31 pour plus d'informations à ce sujet.)

Cette manipulation n'est possible que si le disque utilisé a été enregistré avec des sous-titres en plusieurs langues.

1 Appuyez sur la touche SUBTITLE pendant la lecture.

Lorsque aucun sous-titrage n'a été enregistré sur le disque, "ARRET" s'affiche au lieu du numéro de langue.



2 Appuyez plusieurs fois sur la touche SUBTITLE jusqu'à ce que la langue désirée soit sélectionnée.

Numéro de la langue de sous-titrage actuellement en lecture.



1, 2

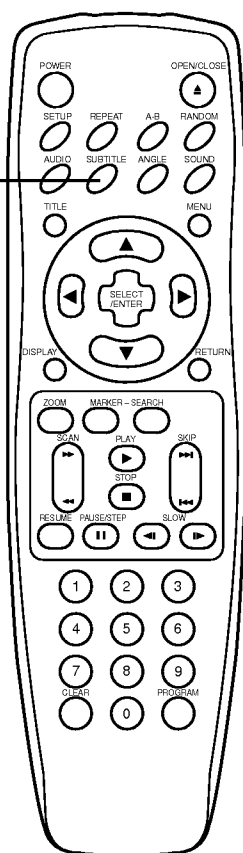

Pour supprimer les sous-titres.

Appuyez sur SUBTITLE et sélectionnez "ARRET" à l'étape 2.

Remarques

- Dans certains cas, la langue de sous-titrage ne passe pas instantanément à celle sélectionnée.
- Sur les disques avec sous-titrage codé pour les malentendants, celui-ci peut se superposer aux sous-titres normaux. Dans ce cas, supprimez les sous-titres normaux.
- Si la langue désirée demeure introuvable bien que vous ayez appuyé plusieurs fois sur la touche SUBTITLE, la langue désirée ne se trouve pas sur le disque.
- Lorsque l'appareil est mis hors tension ou lorsque le disque est retiré, des sous-titres dans la langue par défaut apparaissent à l'écran. Si cette langue n'est pas disponible sur le disque, des sous-titres dans la langue prioritaire du disque apparaîtront.

Modification de la langue de doublage



Il est possible de modifier la langue de doublage audio et d'en choisir une autre que celle d'origine (cf. page 31 pour plus d'informations.)

Cette fonction n'est disponible que si le disque contient plusieurs pistes audio de doublage.

• DVD

- 1 Appuyez sur la touche AUDIO pendant la lecture.

Numéro de la piste audio de doublage actuellement utilisée.



- 2 Appuyez sur la touche AUDIO plusieurs fois jusqu'à ce que la langue désirée soit sélectionnée.



1, 2

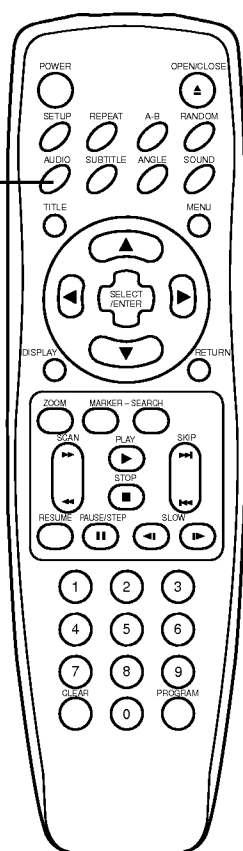

• CD

- 1 Appuyez sur AUDIO pendant la lecture.



- 2 Appuyez sur la touche AUDIO plusieurs fois jusqu'à ce que le mode son désiré soit sélectionné.



Remarques

- Si la langue désirée demeure introuvable bien que vous ayez appuyé plusieurs fois sur la touche SUBTITLE, la langue désirée ne se trouve pas sur le disque.
- Lorsque l'appareil a été mis hors tension ou que le disque a été retiré, la langue diffusée est celle des réglages par défaut. Si cette langue n'est pas disponible sur le disque, la langue enregistrée dessus est diffusée.

Changement d'angle de vue



Certains DVD contiennent des scènes qui ont été tournées simultanément sous plusieurs angles. Sur ces disques, il est possible de visionner la même scène sous ces angles différents grâce à la touche ANGLE (les angles diffèrent d'un disque à un autre).

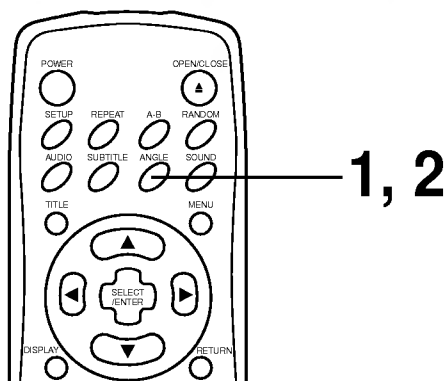
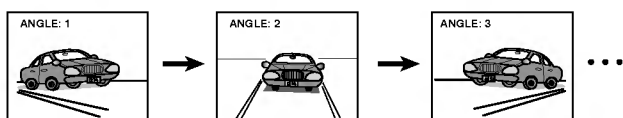

1 Appuyez sur la touche ANGLE pendant la lecture.

Numéro de l'angle visionné.



2 Appuyez sur la touche ANGLE plusieurs fois jusqu'à ce que l'angle désiré soit sélectionné.



Remarques

- Cette fonction n'est disponible que pour les disques contenant des scènes vues sous plusieurs angles.
- Le témoin ANGLE s'allume lorsque la scène en cours de lecture peut être visionnée sous d'autres angles. Le numéro de l'angle peut être programmé à l'avance; de cette façon, l'angle est automatiquement modifié lorsque le témoin s'allume.

Créer un effet 3D Surround



Cet appareil est capable de produire un effet 3D Surround grâce à la technologie Spatializer™ N-2-2™, qui simule de l'audio multi-canaux à partir de seulement deux enceintes conventionnelles au lieu des 5 ou plus qui sont habituellement nécessaires. Cette fonction est disponible avec des disques encodés en Dolby Pro Logic, en Dolby Digital (AC-3), et en DTS multi-canaux.

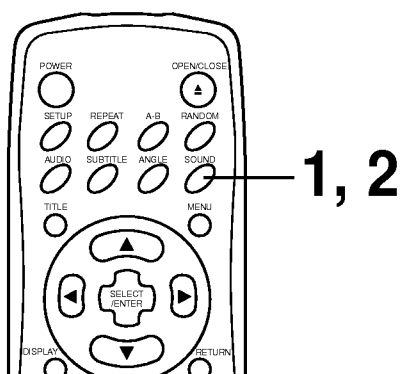

1 Appuyez sur la touche SOUND pendant la lecture.

À chaque pression de ce bouton, l'affichage à l'écran change:



2 Appuyez sur la touche SOUND plusieurs fois jusqu'à ce que le son désiré soit sélectionné.



Remarques

- Cet effet 3D Surround peut ne pas être disponible sur certains disques, par exemple ceux dont la bande son a été enregistrée en mono.
- Éteignez le son surround du téléviseur ainsi que les autres effets surround dont vous disposez éventuellement lorsque vous utilisez cet effet 3D Surround.
- Pour obtenir un effet 3D Surround optimal avec deux enceintes seulement, il est fortement recommandé de s'écarter de 2 à 3 mètres, et de se positionner à 2 ou 3 mètres d'elles lors de l'écoute.

Lecture avec répétition



Visionner (écouter) plusieurs fois

Appuyez sur la touche REPEAT pendant la lecture.

À chaque pression de ce bouton, l'affichage à l'écran change comme décrit ci-dessous, et le lecteur répétera un chapitre ou un titre (DVD), ou une piste (CD).

• DVD

Répétition du chapitre en cours de lecture



Répétition du titre en cours de lecture



Annulation du mode répétition (lecture normale)



• CD

Répétition de la piste en cours de lecture



Répétition du disque entier

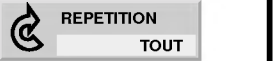

Annulation du mode répétition (lecture normale)



Pour retourner à une lecture normale

Appuyez sur la touche REPEAT plusieurs fois, jusqu'à ce que "ARRET" apparaisse sur l'écran d'affichage.

Lecture en boucle entre deux points précis (A-B repeat)

- 1 Appuyez sur la touche A-B pendant la lecture à l'endroit où la lecture en boucle doit commencer (A).

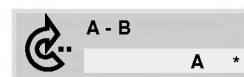

- 2 Appuyez sur la touche A-B pendant la lecture à l'endroit où la lecture boucle doit se terminer (B).

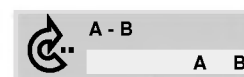

La lecture en boucle de la section qui se trouve entre les points A et B commence.

Pour retourner à une lecture normale

Appuyez sur la touche A-B une fois: "ARRET" s'affiche.



Remarques

- La lecture avec répétition ne fonctionne que sur les disques pour lesquels le temps écoulé s'affiche sur l'écran de la platine pendant la lecture.
- La fonction répétition peut ne pas fonctionner correctement sur certains disques DVD.
- La fonction A-B repeat (Répétition A-B) ne fonctionne qu'avec les DVD à titres et les CD à pistes.
- La fonction A-B repeat ne fonctionne qu'avec les disques pour lesquels le temps écoulé s'affiche sur l'écran de la platine pendant la lecture.
- Certains sous-titres autour des points A et B peuvent ne pas s'afficher correctement.

Mise en mémoire des marqueurs pour une relecture ultérieure



Mettre en mémoire un marqueur dans la platine DVD équivaut à marquer la page d'un livre. Cela vous permet de retourner rapidement à n'importe quel point du disque.

Mise en mémoire d'un marqueur

Appuyez sur la touche **MARKER** pendant la lecture au début de la séquence que voudrez visionner (écouter) à nouveau plus tard.



Indique que le marqueur "1/5" a été placé en mémoire. Jusqu'à 5 marqueurs peuvent être mémorisés.

Aller à/effacer un marqueur

1 Appuyez sur la touche **SEARCH** pendant la lecture.

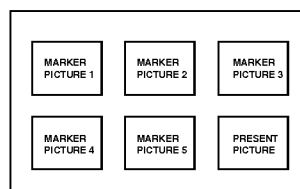

2 Utilisez les flèches pour sélectionner le marqueur où vous désirez vous rendre/que vous désirez effacer.

3 Appuyez sur la touche **PLAY** ou **SELECT/ENTER** pour aller à un marqueur. Appuyez sur **CLEAR** pour l'effacer.

La lecture reprend à partir du point correspondant au marqueur, ou le marqueur sélectionné est effacé.

- Le point "PRESENT PICTURE" n'est pas effacé.

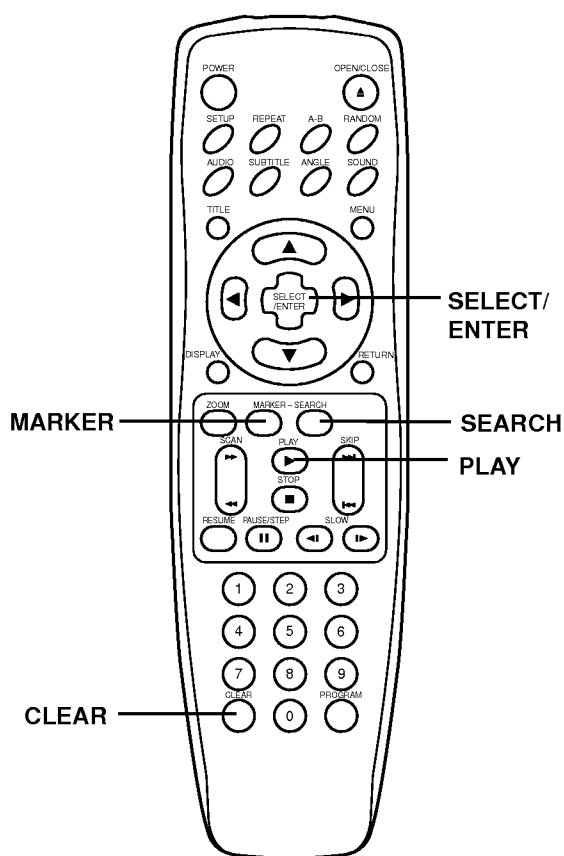

Remarques

- Ces fonctions ne sont disponibles qu'avec les disques pour lesquels le temps écoulé s'affiche à l'écran de la platine pendant la lecture.
- Certains sous-titres autour des points A et B peuvent ne pas s'afficher correctement.
- Tous les marqueurs sont effacés lorsque l'appareil est mis hors tension ou que le disque est retiré.

Fonction zoom/Lecture aléatoire



La fonction zoom vous permet de "zoomer" et d'agrandir l'image à l'écran, soit 4 fois (X4), soit 16 fois (X16).

1 Appuyez sur la touche ZOOM pendant la lecture normale ou pendant l'arrêt sur image.

Le lecteur DVD agrandit le centre de l'écran. Chaque pression sur le bouton ZOOM change l'affichage sur l'écran du téléviseur de la façon suivante:

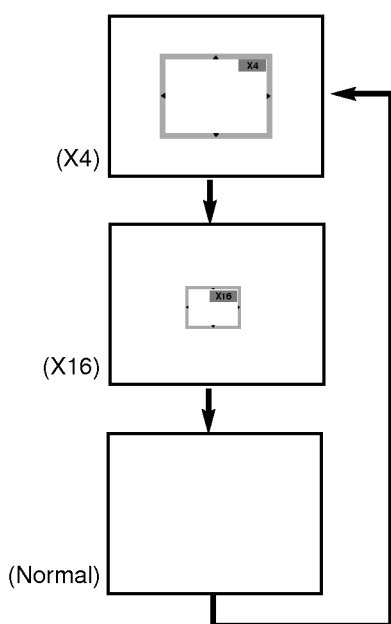

Le degré d'agrandissement s'affiche dans le coin supérieur droit de la partie agrandie.

Faites varier la zone agrandie à l'aide des flèches.

2 Appuyez sur la touche SELECT/ENTER.

La portion sélectionnée s'affiche en plein écran.

3 Pour reprendre une lecture normale

Appuyez à nouveau sur la touche ZOOM pour annuler cette fonction et retournez en mode lecture ou en arrêt sur image normal.

Remarques

- Certains disques peuvent ne pas posséder la fonction Zoom.
- Pendant certaines scènes, les boutons peuvent ne pas fonctionner pour la colonne appropriée.
- Le zoom ne fonctionne pas pour les sous-titres et les menus qui se trouvent sur les vidéodisques DVD.

Remarque: La lecture aléatoire ne fonctionne que sur les vidéodisques DVD karaoké et les CD audio. Cette fonction n'est pas disponible avec les films.

Vous pouvez lire aléatoirement les titres, les chapitres inclus dans les titres, ou les pistes (lecture aléatoire). La platine DVD ne sélectionne automatiquement que les titres compris dans les vidéodisques DVD karaoké et les lit de façon aléatoire.

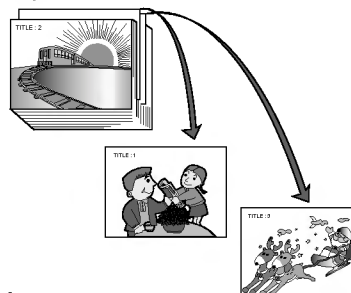

Lecture aléatoire (DVD)

1 Appuyez sur la touche RANDOM en mode stop.

La platine DVD commence la lecture aléatoire.

Si vous appuyez sur la touche RANDOM en mode lecture normale, le lecteur DVD sélectionne de façon aléatoire un autre titre et commencera immédiatement la lecture de celui-ci.

2 Pour reprendre une lecture normale

Appuyez sur la touche RANDOM pendant la lecture en mode aléatoire.

Le témoin RANDOM disparaît de l'écran d'affichage.

Lecture aléatoire (CD)

Le lecteur lit les pistes du disque de façon aléatoire.

1 Appuyez sur la touche RANDOM en mode stop.

L'écran de lecture aléatoire s'affiche sur le téléviseur.

Si vous appuyez sur la touche RANDOM en mode lecture normale, le lecteur DVD sélectionne immédiatement, de façon aléatoire, une autre piste et commence la lecture de celle-ci.

2 Pour reprendre une lecture normale

Appuyez sur la touche RANDOM pendant la lecture en mode aléatoire.

Le témoin RANDOM disparaît de l'écran d'affichage.

Remarques

- La lecture aléatoire peut ne pas être possible sur certains disques.
- Si vous appuyez sur la touche SKIP ►► pendant la lecture aléatoire, la platine sélectionne automatiquement une autre piste aléatoirement et commence la lecture.

Lecture avec programmation



Remarque: La lecture avec programmation n'est possible qu'avec des CD audio. Cela ne fonctionne pas avec des films DVD.

La platine lit les morceaux dans l'ordre de la programmation.

1 Appuyez sur la touche PROGRAM pendant la lecture ou en mode stop.

L'écran de lecture avec programmation apparaît sur l'écran du téléviseur.

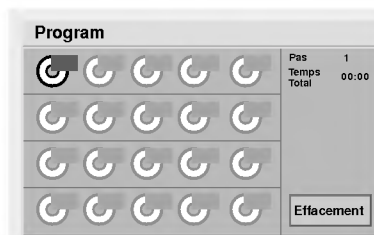

- Pour quitter cet écran, appuyez sur PLAY, PROGRAM ou SELECT/ENTER.

2 Servez-vous des flèches et des touches numérotées pour sélectionner la piste désirée.

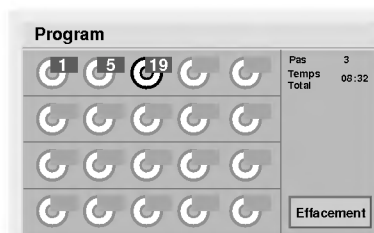

- Répétez l'étape deux pour sélectionner d'autres pistes.
- Vous pouvez programmer jusqu'à 20 morceaux.

3 Appuyez sur la touche PLAY ou SELECT/ENTER pour quitter l'écran.

La piste sélectionnée est mise en mémoire et la lecture commence dans l'ordre de la programmation.

- Si vous pressez la touche PROGRAM pour quitter l'écran, la programmation ne sera pas enregistrée en mémoire.

Une fois la lecture terminée

La lecture s'arrête.

Pour effacer la programmation

● **Pour retirer de la programmation une piste à la fois**

Servez-vous des flèches pour sélectionner la piste que vous ne voulez pas programmer puis appuyez sur CLEAR.

● **Pour effacer toute la programmation**

Servez-vous des flèches pour sélectionner "Effacement" puis appuyez sur SELECT/ENTER. Appuyez sur PLAY ou sur SELECT/ENTER pour quitter l'écran. Si vous appuyez sur la touche PROGRAM pour quitter l'écran, la programmation ne sera pas effacée de la mémoire (la programmation est également effacée lorsque l'appareil est mis hors tension ou que le disque est retiré).

