



GRAVEUR DE DVD

MANUEL DE L'UTILISATEUR

MODÈLE : DR4922V



Avant de brancher ce produit, de le mettre en marche ou de faire le réglage de ce produit, veuillez lire ce guide d'utilisation soigneusement et en entier.



Précautions de sécurité



PRECAUTION:

DANGER D'ELECTROCUTION NE PAS OUVRIR



PRECAUTION: POUR REDUIRE LE RISQUE D'ELECTROCUTION NE PAS ENLEVER LE COUVERCLE (OU ARRIERE) PAS DE COMPOSANTS SUSCEPTIBLES D'ETRE REPARES PAR L'UTILISATEUR A L'INTERIEUR DEMANDEZ DU SERVICE TECHNIQUE AU PERSONNEL TECHNIQUE QUALIFIE



Ce message lumineux avec un symbole en pointe de flèche à l'intérieur d'un triangle équilatéral est destiné à avertir l'utilisateur sur la présence d'un voltage dangereux pas isolé à l'intérieur du boîtier du produit pouvant être suffisamment important pour constituer un danger d'électrocution pour les personnes.



Le point d'exclamation à l'intérieur d'un triangle équilatéral est destiné à avertir l'utilisateur sur la présence d'importantes instructions concernant le fonctionnement ou la maintenance (service technique) dans la littérature accompagnant ce produit.

ATTENTION: POUR REDUIRE LE RISQUE D'INCENDIE OU D'ELECTROCUTION, MAINTENEZ CE PRODUIT A L'ABRI DE LA PLUIE OU DE L'HUMIDITE.

ATTENTION: Ne pas installer cet équipement à un endroit confiné tel qu'une bibliothèque ou similaire.

CLASS 1 LASER PRODUCT
KLASSE 1 LASER PRODUKT
LUOKAN 1 LASER LAITE
KLASS 1 LASER APPARAT
CLASSE 1 PRODUIT LASER

PRECAUTION:

Ce graveur de DVD emploi un Système Laser.

Pour vous assurer d'une utilisation correcte de ce produit, veuillez lire soigneusement ce manuel de l'utilisateur et de le garder pour référence dans le futur. Au cas où l'unité aurait besoin de maintenance, contactez un point de service après-vente agréé (voir procédure service technique)

L'utilisation de commandes, réglages ou de procédures de performance autres que ceux spécifiés ici peut résulter dans une exposition dangereuse à la radiation.

Pour éviter l'exposition directe au faisceau laser, n'essayez pas d'ouvrir le boîtier. Il y a de la radiation laser visible lorsque il est ouvert. **NE FIXEZ PAS LE REGARD SUR LE FAISCEAU.**

PRECAUTION: L'appareil ne doit pas être exposé à l'eau (par mouillure ou éclaboussure) et aucun objet rempli de liquides, comme des vases, ne devrait être placé sur l'appareil.



Ce produit est fabriqué conformément aux exigences en matière de brouillage radioélectrique des DIRECTIVES de la CEE 89/336/CEE, 93/68/CEE et 73/23/CEE.



NOTES SUR LES DROITS D'AUTEUR:

Il est interdit par la loi de copier, faire des émissions, montrer, transmettre via câble, lire en public ou louer le matériel protégé par les droits d'auteur, sans autorisation.

Ce produit offre la fonction protection contre la copie développée par Macrovision. Des signaux de protection contre la copie sont enregistrés sur certains disques. Lors de l'enregistrement et lecture des images de ces disques sur un magnétoscope, des perturbations pourraient apparaître. Ce produit incorpore de la technologie de protection aux droits d'auteur qui est protégée par des méthodes de revendication de certains brevets d'invention américains et d'autres droits de propriété intellectuelle détenus par Macrovision Corporation et d'autres propriétaires des droits. L'usage de cette technologie de protection aux droits d'auteur doit être autorisé par Macrovision Corporation, et elle est réservée à un usage domestiques et à d'autres usages de visionnement limités, sauf accord de Macrovision Corporation autorisant d'autres usages. L'ingénierie inverse ou le démontage sont interdits.

NUMERO DE SERIE: Le numéro de série se trouve sur le panneau arrière de cette unité. Ce numéro correspond uniquement à cette unité et n'est pas disponible pour aucune autre. Vous devriez enregistrer l'information demandée ici et conserver cette guide comme un document permanent de votre achat.

N° de Modèle _____

N° de Série _____

Table des Matières

INTRODUCTION

Précautions de sécurité	2
Table des Matières	3-4
Vue d'ensemble Graveur de DVD	5-10
Disques enregistrables	5
Disques lisibles	5
Termes concernant le disque	6
• Types de CD vidéo	6
A propos des symboles	6
• A propos du ☉ symbole affichage	6
• A propos des symboles disque pour instructions	6
A propos du disque DVD-R et DVD-RW	7
• Qu'est-ce que c'est que les "modes d'enregistrement"?	7
• Editer un DVD, c'est comme éditer une cassette vidéo?	7
• A propos des termes "Original" et "Playlist"	7
À propos des disques DVD+R et DVD+RW	7
A propos de l'enregistrement DVD	8
• Types de disques et de formats, modes et réglages d'enregistrement	8
• Notes pour l'enregistrement	8
• Enregistrement des canaux audio du téléviseur	9
• Restrictions pour l'enregistrement vidéo	9
• Qu'est-ce que c'est que 'CPRM'?	9
• Tous droits réservés	9
Cartes capables d'afficher et de sauvegarder	9
Précautions	10
• Manipulation de l'unité	10
• Nettoyage de l'unité	10
Notes sur les disques	10
• Manipulation des disques	10
• Stockage des disques	10
• Nettoyage des disques	10
Plage de fonctionnement de la télécommande	10
Installation des piles de la télécommande	10
Réinitialisation du graveur DVD	10
Panneau frontal	11
Ecran d'affichage de fonction	12
Vue d'ensemble Télécommande	13
Panneau arrière	14

RACCORDEMENT GRAVEUR DE DVD

Connexions	15-18
Connexion à l'antenne	15
Connexions à votre téléviseur	15
Raccordement à une boîte de jonction câble ou à un équipement de réception satellite	16
Raccordement à un boîtier du décodeur externe	16
Raccordement à un amplificateur	17
Connexion accessoire Audio/Video (A/V) au graveur de DVD	18
Connexion à un caméscope numérique	18
Avant la mise en marche	19-31
Réglage initial	19
Fonctionnement général	19
Général	19-23
• Autoprogrammation	19
• Edition Programme	20-21

• Autoréglage Heure	22
• Réglage manuel de l'heure	22
• Format Téléviseur	22
• Mode Affichage	23
• Décodeur AV1	23
• PBC	23
• Réglage en usine	23
Langue	23
• Langue Affichage	23
• Langue Disque	23
Audio	24
• Dolby Digital	24
• DTS	24
• MPEG	24
• Fréquence d'échantillonnage	24
• Contrôle de la dynamique	24
• Vocal	24
Verrouillage enfants (Contrôle d'accès)	25-26
• Réglage mot de passe	25
• Niveau	25
• Code du Pays	26
Enregistrement	26-27
• Réglage mode d'enregistrement	26
• Format Enregistrement	26
• Audio Enregistrement DV	27
• Enregistrement Audio dans le téléviseur	27
• Auto Chapitre	27
Disque	27-28
• Formatage du disque	27
• Finaliser	28
• Disque Label	28
• Protection du disque	28
Explication générale sur l'Affichage à l'Ecran	29-31
• Affichage d'information en même temps qu'on regarde la TV	29
• Affichage à l'écran de l'information du disque	29-31

LECTURE

Fonctionnement avec DVD et CD Vidéo 32-35

Lecture d'un DVD ou d'un CD Vidéo	32
Caractéristiques générales	32
• Déplacement vers un autre TITRE	32
• Déplacement vers un autre CHAPITRE/ PISTE	32
• Recherche	32
• Arrêt sur image et lecture image par image	32
• Ralenti	33
• Lecture aléatoire	33
• Répéter	33
• Répéter A-B	33
• Recherche par l'heure	33
• Zoom	34
• Recherche à repères	34
• Pour vérifier le contenu des DVD : Menus	34
• Menu titre	34
• Menu disque	34
• Diverses prises de la caméra	34
• Changement de la piste audio	34
• Changement du canal audio	35
• 3D Surround	35
• Sous-titrage	35

Table des Matières

• Saut instantané	35
• Pour localiser des morceaux dans un disque	35
• Mémorisation du dernier état	35
• PIP (Image dans l'image)	35
Fonctionnement avec CD audio et fichiers	
MP3	36-38
Lecture d'un CD audio ou d'un fichier MP3	36
Options du menu Musique	36
• Pause	37
• Changement de piste	37
• Répétition d'une piste, de toutes les pistes (dossier) ou d'aucune piste.	37
• Lecture aléatoire	37
• 3D Surround	37
• Changement de canal audio	37
• Recherche	37
• Répétition A-B	37
La compatibilité des disques MP3 avec ce graveur a les contraintes suivantes:	37
Fonction supplémentaire pour des fichiers MP3 .	38
• Copier des fichiers MP3 du disque vers la carte mémoire	38
• Effacement de fichier(s) ou dossier(s) MP3 de la carte mémoire	38
Lecture programmée des CD audio et des MP3	39
Fonctionnement avec des fichiers JPEG	40-41
Visualisation d'un fichier JPEG	40
Options du menu Photo	40
• Sauter des images	41
• Rotation des images	41
• Visionnement en mode Diapositive	41
• Copier des fichiers(s) JPEG du disque vers la carte mémoire	41
• Effacement de fichier(s) ou dossier(s) JPEG de la carte mémoire	41
• Remarques sur les enregistrements JPEG .	41
ENREGISTREMENT	
Enregistrement de base	42
Enregistrement de base à partir d'un téléviseur .	42
Enregistrement programmé instantané	42
Enregistrement programmé	43
Vérification de l'information sur l'enregistrement programmé	44
Annulation d'un enregistrement programmé	44
Arrêt d'un enregistrement programmé en cours .	44
Dépannage de l'enregistrement programmé	44
Enregistrement à partir d'une entrée externe	45-46
Enregistrement à partir des composantes externes	45
Enregistrement à partir d'un caméscope umérique	45
Qu'est-ce DV?	46
• Messages concernant DV	46
• Guide de dépannage	46
EDITION	
Menu Liste Titre et Liste Chapitre	47-51
Utilisation du menu Liste Titre-Original VR	47
Utilisation du menu Liste Chapitre-Original VR	47
Utilisation du menu Liste Titre-Playlist VR	48
Utilisation du menu Liste Chapitre-Playlist VR	48
Utilisation du menu Liste Titre Video	49
• Effacement d'un Titre	49
• Si le disque a déjà été finalisé	49
Utilisation du menu Liste Titre +RW	50
Utilisation du menu Liste Chapitre +RW	50
Utilisation du menu Liste Titre +R	51
Utilisation du menu Liste Chapitre +R	51
Édition de titres et chapitres	52-58
Titres, Chapitres et Parties	52
Ajout des repères dans un chapitre	52
Changement des vignettes des titres	52
Construction d'une nouvelle Liste d'écoute	53
Ajout d'autres Titres/Chapitres sur la Playlist	53
Effacement d'un Titre/Chapitre	54
Effacement d'une partie	54
Défaire/Refaire la dernière édition	55
Pour nommer un titre	55
Combinaison de Deux Chapitres en un Seul	56
Déplacement d'un Chapitre de la Liste d'écoute	56
Protéger un titre	57
Cacher un titre/chapitre	57
Diviser un titre en deux	58
Information supplémentaire	59
Enregistrement d'effacement	59
Réécriture	59
Visionnement du menu Liste Titre affiché dans d'autres graveurs et lecteurs DVD	59
Lecture de vos enregistrements dans d'autres lecteurs DVD (Finalisation d'un disque)	59
REFERENCE	
Liste des Codes des Langues	60
Liste des Codes des Pays	61
Commander votre téléviseur à l'aide de la télécommande fournie	62
Guide de dépannage	63-64
Spécifications	65
A propos des symboles pour instructions	
 Il indique des risques tels que celui de provoquer un dommage à l'unité elle-même ou d'autres dommages matériels.	
 Il indique des caractéristiques de fonctionnement spéciales de cette unité.	
 Il indique des conseils et des suggestions pour faire la tâche plus facile.	

Vue d'ensemble Graveur de DVD

Disques enregistrables



DVD-RW (Disque vidéo numérique – Réenregistrable) : Ces disques peuvent être enregistrés à plusieurs reprises. Les enregistrements peuvent être effacés pour enregistrer de nouveau sur le même disque.



DVD-R (Disque vidéo numérique – Enregistrable) : Ces disques ne peuvent être enregistrés qu'une seule fois. Une fois finalisé, un DVD-R ne peut plus être réenregistré ou édité.



DVD+RW (Disque vidéo numérique + Réenregistrable) : Ces disques peuvent être enregistrés à plusieurs reprises. Les enregistrements peuvent être effacés pour enregistrer de nouveau sur le même disque.



DVD+R (Disque vidéo numérique + Enregistrable) : Ces disques ne peuvent être enregistrés qu'une seule fois. Une fois finalisé, un DVD+R ne peut plus être réenregistré ou édité.

Notes

- Ce graveur ne peut pas enregistrer des disques CD-R ou CD-RW.
- Les disques DVD-R/RW, DVD+R/RW et les CD-R/RW enregistrés à l'aide d'un ordinateur ne pourront pas être lus si le disque est endommagé ou sale, ou s'il y a de la saleté due à la condensation sur la lentille du graveur.
- Si vous enregistrez un disque à l'aide d'un ordinateur, même s'il est enregistré sur un format compatible, dans certains cas, il n'est possible de le lire par cause des réglages du logiciel d'application utilisé pour créer le disque.
(Vérifiez avec l'éditeur du logiciel pour plus de détails)
- Disques DVD recommandés:

DVD-R	DVD+R	DVD-RW	DVD+RW
SONY	SONY	SONY	SONY
TDK	TDK	TDK	TDK
Imation	Imation	Imation	Imation
Verbatim	MAXELL	Verbatim	Verbatim
RiDATA	RiDATA	Memorex	RiDATA
Panasonic	Fujifilm	Fujifilm	Fujifilm
LG	Ricoh	LG	Ricoh
Mitsubishi	HP	Mitsubishi	HP
That's	That's	Samsung	Ritek
Pioneer	Philips	Pioneer	Radus

Disques lisibles



DVD
(disque 8 cm/12 cm)



CD vidéo (VCD)
(disque 8 cm/12 cm)



CD audio
(disque 8 cm/12 cm)

En plus, cette unité peut lire des disques DVD-R/DVD-RW; des disques DVD+R/DVD+RW; des disques CD-R/CD-RW contenant des titres audio, des fichiers MP3 ou des fichiers JPEG et SVCD.

Notes

- En fonction des conditions de l'équipement d'enregistrement ou du disque CD-R/RW (ou DVD±R/±RW) lui-même, certains disques CD-R/RW (ou DVD±R/±RW) ne peuvent pas être lu par cette unité.
- N'attachez aucun timbre ou étiquette sur aucune des faces (la face étiquetée ou la face enregistrée) d'un disque.
- N'utilisez pas des CD ayant des formes irrégulières (p.ex., forme de coeur ou octogonale). Ceci pourrait entraîner des dysfonctionnements.

Code régional du graveur DVD et des DVD

Ce Graveur DVD est conçu et fabriqué pour lecture de logiciel DVD codé Région 2. Le code région sur les étiquettes de certains disques DVD indique quel type de Graveur DVD peut lire ces disques. Cette unité peut lire seulement des disques DVD étiquetés 2 ou "ALL" (Toutes zones). Si vous essayez de reproduire d'autres disques, le message "Code région incorrect: lecture impossible" ("Incorrect region code. Can't playback") s'affichera à l'écran du téléviseur. Certains disques DVD peuvent ne pas avoir d'étiquette indiquant le code région, même si leur lecture est restreinte pour des limites de zones.

Notes sur les DVD et les CD vidéo

Certaines opérations de lecture de DVD et CD vidéo peuvent être intentionnellement établies par les fabricants de logiciel. Etant donné que cette unité lit les DVD et les CD vidéo suivant le contenu du disque conçu par le fabricant de logiciel, certaines caractéristiques de lecture de l'unité peuvent ne pas être disponibles ou d'autres fonctions peuvent être ajoutées. Référez-vous aussi aux instructions fournies avec les DVD et les CD vidéo. Certains DVD réalisés à des fins commerciales peuvent ne pas être lus sur cette unité.



Vue d'ensemble Graveur de DVD

Termes concernant le disque

Titre (seulement DVD)

Le contenu principal du film, les contenus supplémentaires ou l'album musique.

Chaque titre est attribué à un numéro de référence titre vous permettant de le repérer facilement.

Chapitre (seulement DVD)

Sections d'une pièce image ou d'une pièce musicale qui sont plus petites que les titres. Un titre est composé d'un ou plusieurs chapitres. Chaque chapitre est attribué à un numéro de chapitre vous permettant de repérer le chapitre désiré. Suivant le disque, les chapitres peuvent ne pas être étiquetés.

Piste (seulement CD vidéo et CD audio)

Sections d'une pièce image ou d'une pièce musicale sur un CD vidéo ou un CD audio. Chaque piste est attribuée à un numéro de piste vous permettant de repérer la piste désirée.

Scène

Sur un CD vidéo à fonction PBC (commande manuelle de lecture), les déplacements d'image et les arrêts sur image sont divisés dans des sections appelées "Scènes". Chaque scène disponible est affichée dans le menu Scène et attribuée à un numéro de scène, vous permettant de repérer la scène désirée.

Une scène peut être composée d'une ou plusieurs pistes.

Types de CD vidéo

Il y a deux types de CD vidéo.

CD vidéo équipés de PBC (Version 2.0)

Les fonctions PBC (commande manuelle de lecture) vous permettent d'interagir avec le système à l'aide des menus, des fonctions de recherche ou d'autres opérations caractéristiques d'un ordinateur. En plus, les arrêts sur image à haute qualité peuvent être lus s'ils sont inclus dans le disque.

CD Vidéo non équipés avec PBC (Version 1.1)

Leur fonctionnement étant similaire à celui des CD audio, ces disques permettent la lecture d'images vidéo ainsi que du son, mais ils ne sont pas équipés avec PBC.





A propos des symboles

A propos du symbole affichage

"" peut apparaître sur l'écran du téléviseur pendant le fonctionnement. Cet icône veut dire que la fonction expliquée dans ce manuel de l'utilisateur n'est pas disponible pour ce disque spécifique.

A propos des symboles disque pour instructions

Une section dont le titre a l'un des symboles suivants est applicable seulement aux disques où ledit symbole est représenté.

Plusieurs fonctions de ce graveur dépendent du mode d'enregistrement. Un ou plusieurs de ces symboles (, , , ) s'affichent pour chaque fonction expliquée dans ce manuel de sorte que vous pouviez observer rapidement si elle est pertinente pour le disque inséré.

 DVD-R/RW avec mode Vidéo

 DVD-RW avec mode VR

 Disque DVD+R

 Disque DVD+RW

 Disque DVD-Vidéo

 CD Vidéo

 CD Audio

 CD MP3

 CD JPEG

 Carte mémoire

Le disque DVD finalisé est un disque DVD vidéo.

Vue d'ensemble Graveur de DVD

A propos du disque DVD-R et DVD-RW

Quelle est la différence entre les disques DVD-R et DVD-RW?

La différence essentielle entre le DVD-R et le DVD-RW est que le DVD-R est un moyen pour un enregistrement unique alors que le DVD-RW est un moyen pour enregistrer et effacer à plusieurs reprises. Vous pouvez re-enregistrer/effacer un disque DVD-RW environ 1.000 fois.

Est-ce que je peux lire mes disques enregistrables sur un lecteur de DVD normal?

En général, les disques DVD-R et DVD-RW enregistrés en mode vidéo peuvent être lus sur un lecteur de DVD normal, mais ils doivent au préalable avoir été "finalisés". Ce processus fixe les contenus du disque pour les rendre lisibles sur d'autres lecteurs de DVD comme Les disques DVD-RW enregistrés en mode VR (enregistrement vidéo) sont lisibles sur certains lecteurs.



Ceci indique une caractéristique du produit qui est capable de lire des disques DVD-RW enregistrés en format Enregistrement Vidéo.

Qu'est-ce que c'est que les "modes d'enregistrement"?

Il y a deux modes d'enregistrement disponibles dans ce graveur: mode VR et mode Vidéo. Lors de l'enregistrement d'un disque DVD-R, les enregistrements sont toujours en mode Vidéo.

Les disques DVD-RW peuvent être formatés pour enregistrement en mode VR ou en mode Vidéo.

Enregistrement en mode VR

- 4 réglages différents disponibles pour la qualité d'image et le temps d'enregistrement (HQ, SQ, LQ, EQ)
- Pas lisible sur des lecteurs de DVD normaux
- Les enregistrements peuvent être largement édités.

Enregistrement en mode Vidéo

- 4 réglages différents disponibles pour la qualité d'image et le temps d'enregistrement (HQ, SQ, LQ, EQ)
- Lisible sur des lecteurs de DVD normaux (après finalisation)
- Possibilités d'édition limitées



Remarque

Le format DVD-Vidéo (mode Vidéo) est un format nouveau pour enregistrement sur des disques DVD-R/RW, qui a été approuvé par le Forum DVD en 2000. Vous pouvez donc rencontrer des problèmes pour la lecture des disques DVD enregistrables sur certains lecteurs. Les symptômes incluent des artefacts vidéo, des dropouts des dispositifs audio et/ou vidéo et l'arrêt soudain de la lecture.

Notre société ne peut pas prendre à sa charge la responsabilité pour des problèmes lors de la lecture des disques enregistrés à l'aide de ce graveur sur d'autres lecteurs.

Editer un DVD, c'est comme éditer une cassette vidéo?

Non. Lorsque vous éditez une cassette vidéo vous avez besoin d'une platine vidéo pour lire la cassette originale et d'une autre pour enregistrer les éditions. Avec le DVD, vous éditez en faisant une "Playlist" comportant les segments à lire ainsi que leur séquence de lecture. Lors de la lecture, le graveur lit le disque suivant la Playlist.

A propos des termes "Original" et "Playlist"

Tout au long de ce manuel, vous verrez souvent les termes Original et Playlist pour faire référence au contenu réel et à la version éditée.

- **Original**: contenu qui fait référence à ce qui a été en effet enregistré sur le disque
- **Playlist (Liste de Lecture)**: contenu qui fait référence à la version éditée du disque - comment le contenu original sera lu.

À propos des disques DVD+R et DVD+RW

Quelle est la différence entre les disques DVD+R et les DVD+RW ?

La différence essentielle entre les disques DVD+R et les DVD+RW est que les disques DVD+R ne peuvent être enregistrés qu'une seule fois, alors que les disques DVD+RW peuvent être effacés et réenregistrés. Vous pouvez effacer et réenregistrer un disque DVD+RW environ 1.000 fois.

Mode d'enregistrement DVD+RW

- 4 réglages différents disponibles pour la qualité d'image et le temps d'enregistrement (HQ, SQ, LQ, EQ)
- Lisible avec des lecteurs DVD courants
- Le contenu édité peut être lu avec des lecteurs DVD courants seulement après avoir finalisé le disque
- Il est possible d'éditer le titre/chapitre des enregistrements

Mode d'enregistrement DVD+R

- 4 réglages différents disponibles pour la qualité d'image et le temps d'enregistrement (HQ, SQ, LQ, EQ)
- Lisible avec des lecteurs DVD courants (une fois finalisé)
- Les contenus édités ne sont pas compatibles avec les lecteurs DVD courants (Cacher, Combiner des chapitres, Ajouter des repères à un chapitre, etc.)
- Fonctions d'édition des titres/chapitres limitées

Vue d'ensemble Graveur de DVD

A propos de l'enregistrement DVD

Remarques

- Ce graveur ne peut pas faire d'enregistrements sur des disques CD-R ou CD-RW.
- Notre société décline toute responsabilité en cas de défaillances de l'enregistrement dues à des pannes d'électricité, à des disques défectueux, ou en cas de dommages au graveur.
- Des empreintes digitales et de petites rayures sur un disque peuvent nuire à la performance de la lecture et/ou de l'enregistrement. Veuillez fournir le soin approprié à vos disques.

Types de disques et de formats, modes et réglages d'enregistrement

Ce graveur peut lire cinq types différents de disques DVD: Disques DVD-Vidéo préenregistrés, disques DVD-RW, DVD-R, DVD+RW et DVD+R. Le format de disque pour les disques DVD-R est toujours "format Vidéo" – le même que pour les disques DVD-Vidéo pré-enregistrés.

Ceci veut dire que, une fois finalisé, vous pouvez lire un DVD-R sur un lecteur de DVD normal.

Par défaut, le format d'un disque DVD-RW est le format Enregistrement Vidéo, même si vous pouvez le changer vers format Vidéo, si besoin. (Initialiser de nouveau le disque effacera ses contenus).

Le mode d'enregistrement est étroitement lié au format du disque. Si le format du disque est un format Enregistrement Vidéo, alors le mode d'enregistrement est le mode VR; si le format du disque est en mode Vidéo, alors le mode d'enregistrement est le mode Vidéo (à l'exception du DVD-Vidéo, qui n'est pas enregistrable, et n'a donc pas de mode enregistrement).

A l'intérieur des modes d'enregistrement (qui sont établis pour la totalité du disque), il y a les réglages d'enregistrements. Ceux-ci peuvent être changés au besoin pour chaque enregistrement et déterminent la qualité d'image ainsi que la quantité d'espace que l'enregistrement prendra sur le disque.

Notes pour l'enregistrement

- Les temps d'enregistrement montrés ne sont pas exacts car le graveur utilise une compression vidéo à débit binaire variable. Cela veut dire que le temps d'enregistrement exact dépendra du matériel à enregistrer.
- Lors de l'enregistrement d'une émission télévisée, si la réception est pauvre ou l'image a de l'interférence, les temps d'enregistrement peuvent être plus courts.
- Si vous enregistrez seulement des arrêts sur image ou de l'audio, les temps d'enregistrement peuvent être plus longs.
- Les temps affichés pour enregistrement et le temps restant peuvent ne pas toujours correspondre exactement à la durée du disque.
- Le temps d'enregistrement disponible peut diminuer si vous éditez abondamment un disque.
- Si vous utilisez un disque DVD-RW, assurez-vous de changer le format d'enregistrement (mode Vidéo ou mode VR) avant d'enregistrer quoi que ce soit sur le disque. Voir page 27 (Format Disque) pour connaître comment faire cela.
- Lorsque vous utilisez un disque DVD-R, vous pouvez continuer à enregistrer jusqu'à remplir le disque ou jusqu'à l'avoir finalisé. Avant de démarrer une session d'enregistrement, vérifiez la quantité de temps pour enregistrement disponible sur le disque.
- Lorsque vous utilisez un disque DVD-RW en mode Vidéo, le temps d'enregistrement disponible n'augmentera que si vous effacez le dernier titre enregistré sur le disque.
- L'option Erase Title [Effacer le titre] dans le menu Liste Titre-Original ne fait que cacher le titre; en fait, elle n'efface pas le titre du disque et fait augmenter le temps d'enregistrement disponible (à l'exception du dernier titre enregistré sur un disque DVD-RW en mode Vidéo)
- La réécriture est disponible pour les disques DVD+RW.

Type de disque	Format du disque	Mode d'enregistrement	Fonctions
DVD-Vidéo	Format Vidéo	n/a	Lecture uniquement
DVD-RW	Format Enregistrement Vidéo (défaut)	Mode VR	Lecture, enregistrement, édition Original/Playlist
	Format Vidéo	Mode Vidéo	Lecture, enregistrement limité, édition limitée
DVD-R	Format Vidéo	Mode Vidéo	Lecture, enregistrement limité, édition limitée
DVD+RW	Format Vidéo +RW	DVD+RW	Lecture, enregistrement limité, édition Titre/Chapitre
DVD+R	Format Vidéo +R	DVD+R	Lecture, enregistrement limité, édition Titre/Chapitre limitée

Vue d'ensemble Graveur de DVD

Enregistrement des canaux audio du téléviseur

Ce graveur est capable d'enregistrer l'audio normal et l'audio NICAM. Si le réglage du NICAM sélectionné (page 21) est Auto, et si la station de télévision utilise NICAM, vous pouvez enregistrer l'audio NICAM. Si la station de télévision n'utilise pas NICAM, l'audio normal est toujours enregistré.

Restrictions pour l'enregistrement vidéo

- Vous ne pouvez pas enregistrer des vidéos protégés contre la copie à l'aide de ce graveur. Les vidéos protégés contre la copie comprennent les disques DVD-Vidéo ainsi que certains émissions par satellite. Si du matériel protégé contre la copie est rencontré au cours d'un enregistrement, l'enregistrement sera suspendu ou arrêté automatiquement et un message d'erreur s'affichera sur l'écran.
- Les vidéos qui sont "une seule copie" ne peuvent être enregistrés que sur un disque DVD-RW en mode VR avec CPRM (voir plus bas)
- Les signaux à format NTSC provenant de sources numériques ou DV ne sont pas enregistrés correctement par ce graveur.
- Les signaux vidéo à format SECAM (provenant d'un syntoniseur TV intégré ou de sources numériques) sont enregistrés en format PAL.

Qu'est-ce que c'est que 'CPRM'?

CPRM est un système de protection contre la copie (avec système brouillé) permettant seulement l'enregistrement des programmes des émissions "une seule copie". CPRM représente la Protection du Contenu des Médias Enregistrable.

Ce graveur est compatible avec le système CPRM, ce qui veut dire que vous pouvez enregistrer des émissions "une seule copie", mais vous ne pouvez pas alors faire d'autres copies de ces enregistrements. Les enregistrements CPRM ne peuvent être réalisés que sur des disques DVD-RW formatés en mode VR, et les enregistrements CPRM peuvent être lus seulement sur des lecteurs spécifiquement compatibles avec CPRM.

Tous droits réservés

- L'équipement d'enregistrement doit être utilisé seulement pour des copies légales et vous êtes averti de vérifier soigneusement quelles sont les copies légales dans le pays où vous faites une copie. La copie du matériel protégé par les droits d'auteur tel que les films ou la musique est illégale, sauf si la copie est autorisée par une exception légale ou par le propriétaire des droits.
- Ce produit incorpore de la technologie de protection aux droits d'auteur qui est protégée par des méthodes de revendication de certains brevets d'invention américains et d'autres droits de propriété intellectuelle détenus par Macrovision Corporation et d'autres propriétaires des droits. L'usage de cette technologie de protection aux droits d'auteur doit être autorisé par Macrovision Corporation, et elle est réservée à un usage domestique et à d'autres usages de visionnement limités, sauf accord de Macrovision Corporation autorisant d'autres usages. L'ingénierie inverse ou le démontage sont interdits.

Cartes capables d'afficher et de sauvegarder

- Carte mémoire SD
 - Multi Media Card (MMC)
 - Mémoire Stick (MS), Mémoire Stick Pro
-
- Compatibles avec les tables d'allocation des fichiers: FAT 12, FAT 16 ou FAT 32.
 - Utilisez cette unité pour formater la carte de mémoire lorsque vous l'employez pour la première fois. Notez que la carte mémoire ainsi formatée par cette unité ne pourra plus être utilisée dans d'autres équipements.
 - Utilisez uniquement les cartes mémoire recommandées ci-dessus.

À propos de la protection contre l'écriture

Pour les cartes ayant un interrupteur de protection contre l'écriture, si l'interrupteur est sur la position activé, il ne sera pas possible d'écrire ou d'effacer le contenu de la carte.

Mise en place/extraction d'une carte mémoire

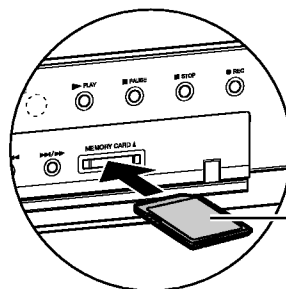

Insérez la carte avec l'étiquette au-dessus

Mise en place de la carte

Insérez-la directement dans l'unité jusqu'à ce qu'elle s'encastre à sa place.

Extraction de la carte

Appuyez sur le centre de la carte.



Remarques

- Conservez la carte mémoire hors de la portée des enfants. Si elle est avalée, demandez immédiatement l'avis d'un médecin.
- Certaines cartes mémoire pourraient ne pas être utilisables sur ce graveur.
- Ce graveur de DVD ne peut pas formater une carte mémoire.



Précaution

N'enlevez pas la carte en cours de fonctionnement (duplication, écriture, lecture, etc.). Si vous faites cela, l'unité peut avoir des dysfonctionnements ou la carte peut en résulter endommagée.

Utilisation du Menu Photo ou Musique pour Carte Mémoire

1. Insérez la carte mémoire avec un fichier JPEG ou MP3.
2. Appuyez sur le bouton MEMORY de la télécommande. Le menu Photo ou Musique apparaît sur l'écran du téléviseur.
3. Vous pouvez sélectionner entre les menus Musique et Photo au moyen du bouton TITLE de la télécommande.
4. Appuyez le bouton MEMORY pour sortie de la carte mémoire du menu Photo ou Musique.

Vue d'ensemble graveur de DVD (Suite)

Précautions

Manipulation de l'unité

Emballage de l'unité

Le carton et les matériaux d'emballage de la boîte originale sont utiles. Pour une protection maximale, emballez de nouveau l'unité comme elle était emballée en usine.

Réglage de l'unité

L'image et le son d'un téléviseur, magnétoscope ou radio proches au graveur de DVD peuvent être dénaturés pendant la lecture. Dans ce cas, placez l'unité loin du téléviseur, du magnétoscope ou de la radio, ou éteignez l'unité après avoir enlevé le disque.

Pour maintenir la surface propre

N'utilisez pas de substances volatiles, tel qu'un pulvérisateur insecticide, près de l'unité. Ne laissez pas de produits en gomme ou en plastique en contact avec l'unité pour une longue période de temps. Ils laisseraient des marques sur la surface.

Nettoyage de l'unité

Pour nettoyer la caisse

Utilisez un chiffon doux et sec. Si les surfaces sont extrêmement sales, utilisez un chiffon doux à peine humidifié avec une solution de détergent doux.

N'utilisez pas de produits dissolvants forts tels que l'alcool, la benzine, le solvant, car ceci pourrait abîmer la surface de l'unité.

Pour obtenir une image nette

Le Graveur de DVD est un dispositif de précision à haute technologie. Si la lentille de la tête de lecture et les composants du lecteur des disques sont sales ou usés, la qualité d'image sera pauvre.

Il est recommandé de faire des vérifications et des entretiens réguliers toutes les 1000 heures d'utilisation (Ceci dépend des conditions de l'environnement de fonctionnement)

Pour plus de détails, veuillez contacter le consignataire le plus proche.

Notes sur les disques

Manipulation des disques

Ne touchez pas la face lecture du disque. Prenez le disque par les bords pour éviter que des empreintes digitales restent sur la surface. Ne collez pas de papier ou de ruban adhésif sur le disque.



Stockage des disques

Après la lecture, stockez le disque dans sa caisse. Ne l'exposez pas à la lumière directe du soleil ou à d'autres sources de chaleur, ne le laissez pas dans une automobile garée sous la lumière directe du soleil car la température à l'intérieur de l'automobile peut augmenter considérablement.

Nettoyage des disques

La présence d'empreintes digitales ou de la poussière sur le disque pourrait entraîner une qualité d'image pauvre et la distorsion du son. Avant la lecture, nettoyez le disque à l'aide d'un chiffon propre, en frottant du centre vers la périphérie.

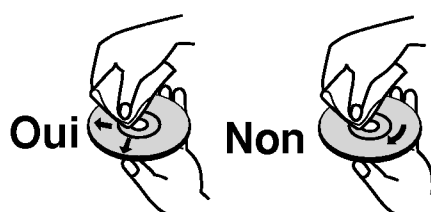

N'utilisez pas de produits dissolvants forts tels que l'alcool, la benzine, le solvant, les produits de nettoyage disponibles dans le commerce ou un pulvérisateur contre la statique destiné aux vieux disques en vinyle.

Plage de fonctionnement de la télécommande

Pointez la télécommande vers le capteur à distance et appuyez sur les boutons.

Installation des piles de la télécommande

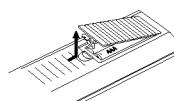

Détachez le couvercle du compartiment à piles qui se trouve dans la partie arrière de la télécommande, puis insérez les deux piles R03 (taille AAA) correctement alignées (+ et -).

⚠ Prudence

Ne mélangez pas de vieilles et de nouvelles piles. Ne mélangez jamais de différents types de piles (standard, alcaline, etc.)

Réinitialisation du graveur DVD

Si vous observez un des symptômes suivants...

- L'unité est branchée, mais vous ne pouvez pas la mettre en marche/l'arrêter.
- L'afficheur du panneau avant ne marche pas.
- Le graveur DVD ne fonctionne pas normalement.

...vous pouvez réinitialiser le graveur DVD tel qu'il est décrit en bas :

- Appuyez sur la touche POWER pendant au moins cinq secondes pour arrêter l'unité. Appuyez sur la touche POWER de nouveau pour remettre en marche l'unité.
- Débranchez le cordon d'alimentation, attendez au moins cinq secondes et rébranchez-le.

Panneau frontal

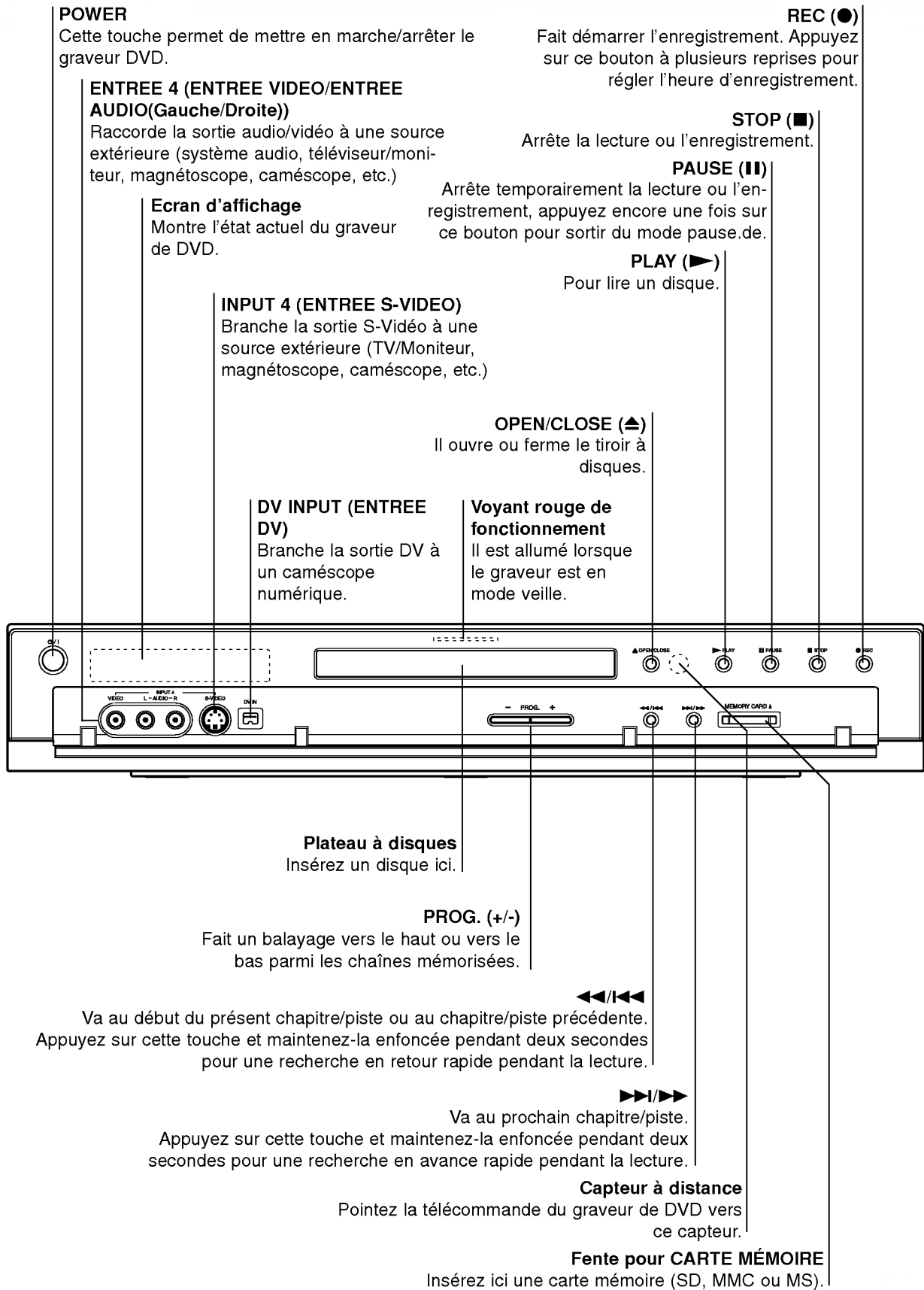

Ecran d'affichage de fonction

Indicateur du type de disque
Indique le type de disque inséré.

REC Le graveur est en train de faire un enregistrement.

 Indique lorsque le graveur est en mode enregistrement programmé ou qu'un enregistrement programmé a été programmé.

HQ, SQ, LQ, EQ
Indique le mode d'enregistrement.

ST Indique la réception en cours d'une émission stéréophonique.

BIL indique la réception en cours d'une émission BILINGUE.

CHP Indique le numéro du chapitre actuel.

TRK Indique le numéro de la piste actuelle.

TV Indique lorsque le graveur est en mode syntoniseur téléviseur.

TITLE Indique le numéro du titre actuel.

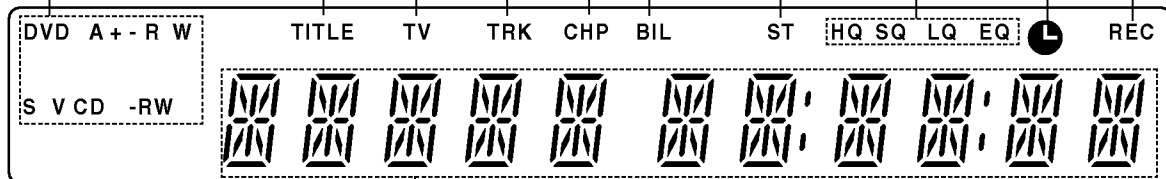

Indicateurs à caractères

Indiquent l'heure, le temps total de lecture, le temps écoulé, le numéro de titre, le numéro de chapitre/piste, la chaîne, etc.

Vue d'ensemble Télécommande

POWER
Il met en marche ou éteint le graveur de DVD.

TV/DVD
Pour voir les chaînes sélectionnées par le syntoniseur du graveur ou par le syntoniseur du téléviseur.

MEMORY
Sélectionne ou déplace le menu Photo (ou Musique) pour carte mémoire.

PIP
Met la fonction PIP en marche ou arrêt.

Boutons numériques 0-9
Sélectionne des options numérotées dans un menu.

AV
Change l'entrée utilisée pour enregistrer (syntoniseur du téléviseur, AV1-4, ou entrée DV).

AUDIO
Sélectionne une langue pour l'audio (DVD) ou un canal audio (CD).

SUBTITLE
Sélectionne une langue pour les sous-titres.

ANGLE
Sélectionne une prise de caméra pour le DVD, si disponible.

REC (●)
Fait démarrer l'enregistrement. Appuyez sur cette touche à plusieurs reprises pour régler l'heure d'enregistrement

REC MODE
Cette touche permet de sélectionner le mode d'enregistrement : HQ, SQ, LQ, ou EQ.

TIMER REC
Affiche le menu Enregistrement Programmé.

CLEAR
Déplace un numéro de piste sur la Liste Programmée ou un marqueur dans le menu Recherche par Marqueur.

ZOOM
Elargit l'image DVD vidéo.

INSTANT SKIP
Saute 15 secondes en avant sur le disque (à peu près la durée d'une publicité normale à la TV)

TITLE
Affiche le menu titre du disque, si disponible.

THUMBNAIL
Sélectionne une image vignette pour le titre ou chapitre actuel en vue de son utilisation dans le menu Original et Playlist.

CHP ADD
Insère un marqueur de chapitre pendant la lecture/l'enregistrement en mode VR sur un disque DVD-RW.

MARKER
Marque un point quelconque pendant la lecture.

SEARCH
Affiche le menu Recherche par Marqueur.

PROGRAM
Ajoute la piste à la Liste Programmée.

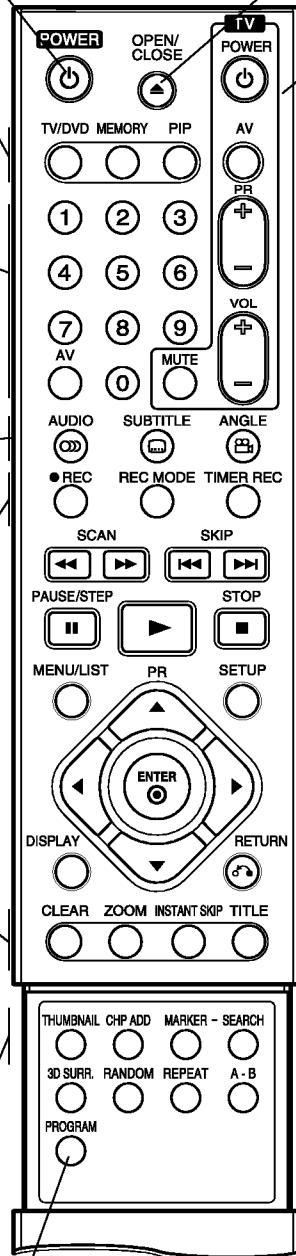

OPEN/CLOSE (▲)
Ouvre ou ferme le tiroir à disques.

Boutons commande téléviseur
POWER: ce bouton allume et éteint le téléviseur.
AV: Sélectionne la source TV.
PR +/-: Sélectionne la chaîne télévisée.
VOL +/-: Règle le volume du téléviseur.
MUTE: Cette touche permet de couper le son du téléviseur momentanément. Appuyez sur cette touche de nouveau pour le rétablir.

SKIP (◀▶)
Va au chapitre ou piste suivante. Revient au début du présent chapitre ou piste ou va au chapitre ou piste précédente.

SCAN (◀▶)
Recherche en avance ou en retour.

PAUSE/STEP (⏸)
Arrête temporairement la lecture ou l'enregistrement, appuyez encore une fois sur cette touche pour sortir du mode pause.

▶ (PLAY)
Fait démarrer la lecture.

STOP (■)
Arrête la lecture ou l'enregistrement.

MENU/LIST
Cette touche permet d'accéder aux menus du disque DVD, Liste Titre ou Playlist.

SETUP
Active ou désactive le menu Réglage.

ENTER
- Accepte la sélection du menu.
- Affiche de l'information pendant que l'on regarde une émission télévisé.

◀▶▲▼ (gauche/droite/haut/bas)
Sélectionne une option du menu.

PR ▲ / ▼ (haut/bas)
Ces boutons servent à rechercher en utilisant les canaux mémorisés.

DISPLAY
Active l'affichage à l'écran.

RETURN (↶)
- Désactive le menu.
- Affiche le menu d'un CD vidéo à PBC.

3D SURR.
Sélectionne 3D SURROUND pendant la lecture.

RANDOM
Lit les pistes en ordre aléatoire.

REPEAT
Répète le chapitre, piste, titre, tous.

A-B
Répète la séquence.

Panneau arrière

ANTENNE

Branchez l'antenne à cette sortie.

DECODEUR EURO AV 2

Branchez la sortie audio/vidéo à une source extérieure (décodeur de TV payante, boîtier décodeur numérique, magnétoscope, etc.).

COAXIAL (prise sortie audio numérique)

Branchez à un équipement audio numérique (coaxial).

SORTIE COMPOSANT VIDEO (Y Pb Pr)

Branchez à un téléviseur ayant des sorties Y Pb Pr.

SORTIE VIDEO /SORTIE AUDIO (Gauche/Droite)

Branchez à un téléviseur ayant des sorties vidéo et audio

ENTREE 3 VIDEO / ENTREE 3 AUDIO (Gauche/Droite)

Branchez la sortie audio/vidéo à une source extérieure (Système audio, TV/Moniteur, magnétoscope, Caméscope).

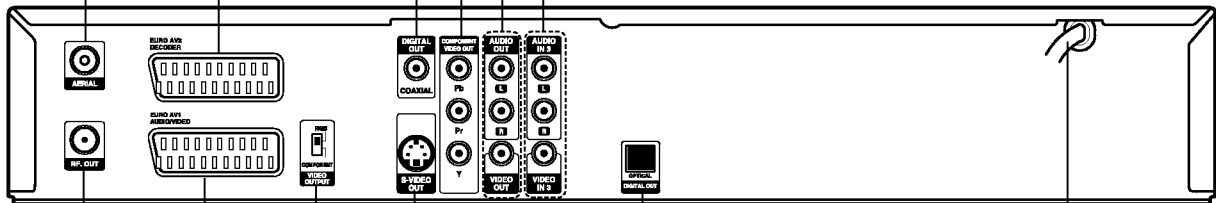

Cordon d'alimentation AC

Branchez-le sur une source d'électricité.

OPTIQUE (prise sortie audio numérique)

Branchez à un équipement audio numérique (optique).

SORTIE S-VIDEO

Branchez à une entrée S-Video du téléviseur.

Interrupteur SORTIE VIDEO

Sélectionnez entre SORTIE COMPOSANT VIDEO et signal RVB de la sortie AUDIO/VIDEO EURO AV1 suivant le mode dont vous raccordez le graveur de DVD au téléviseur.

AUDIO/VIDEO EURO AV 1

Branchez à un téléviseur ayant une prise péritel.

RF. OUT

Fait passer le signal de l'antenne à votre téléviseur/moniteur.

⚠ Prémunition

Ne touchez pas les broches intermédiaires des prises du panneau arrière. Une décharge d'électrostatique peut provoquer un dommage permanent à l'unité.

Connexions

Conseil

- En fonction de votre téléviseur et des autres équipements que vous voulez raccorder, il y a plusieurs manières de brancher le graveur. Utilisez seulement l'une des connexions décrites ci-après.
- Si besoin, veuillez vous référer aux manuels de votre téléviseur, magnétoscope, système stéréophonie ou autres appareils pour faire les meilleures connexions.

Précaution

- Assurez-vous que le graveur de DVD est branché directement au téléviseur. Syntonisez le téléviseur sur le canal sortie vidéo correct.
- Ne raccordez pas la prise sortie audio du graveur de DVD à la prise entrée phono (platine enregistrement) de votre système audio.
- Ne branchez pas votre graveur de DVD via votre magnétoscope. L'image DVD pourrait être dénaturée par le système de protection contre la copie.

Connexion à l'antenne

Enlevez la fiche du câble de l'antenne de votre téléviseur et insérez-la dans la prise femelle dans l'arrière du graveur de DVD. Branchez l'une des extrémités du câble de l'antenne sur la prise femelle TV du graveur de DVD et l'autre extrémité sur la prise femelle antenne de votre téléviseur.

RF connexion coaxial

Raccordez la prise RF. OUT du graveur de DVD à la prise entrée antenne du téléviseur à l'aide du câble coaxial 75-ohm fourni (R). La prise RF. OUT fera passer le signal par la prise antenne.

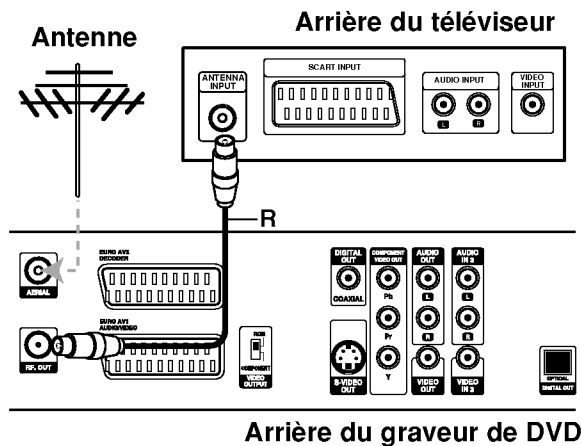

Connexions à votre téléviseur

- Faites l'une des connexions suivantes, en fonction des capacités de votre équipement existant.
- Lorsque vous utilisez des prises COMPONENT VIDEO OUT, réglez l'interrupteur VIDEO OUTPUT sur la position COMPONENT. Lorsque vous utilisez une prise SCART, réglez l'interrupteur VIDEO OUTPUT sur la position RGB.

Connexion PERITEL

Raccordez la prise péritel EURO AV1 AUDIO/VIDEO du graveur de DVD aux prises d'entrée correspondantes de votre téléviseur à l'aide du câble péritel (T).

Connexion Vidéo

Raccordez la prise VIDEO OUT de votre graveur de DVD à la prise entrée vidéo du téléviseur à l'aide du câble vidéo (V).

Connexion S-Vidéo

Raccordez la prise S-VIDEO OUT du graveur de DVD à la prise entrée S-Vidéo du téléviseur à l'aide du câble S-Vidéo (S).

Connexion composant Vidéo

Raccordez les prises COMPONENT VIDEO OUT du graveur de DVD aux prises d'entrée correspondantes du téléviseur à l'aide du câble Y Pb Pr (C).

Connexion Audio (Gauche/Droite)

Raccordez les prises AUDIO OUT gauche et droite du graveur de DVD aux prises d'entrée audio gauche et droite du téléviseur à l'aide des câbles audio (A). Ne raccordez pas la prise AUDIO OUT du graveur de DVD à la prise entrée phono (platine enregistrement) de votre système audio.

Arrière du téléviseur

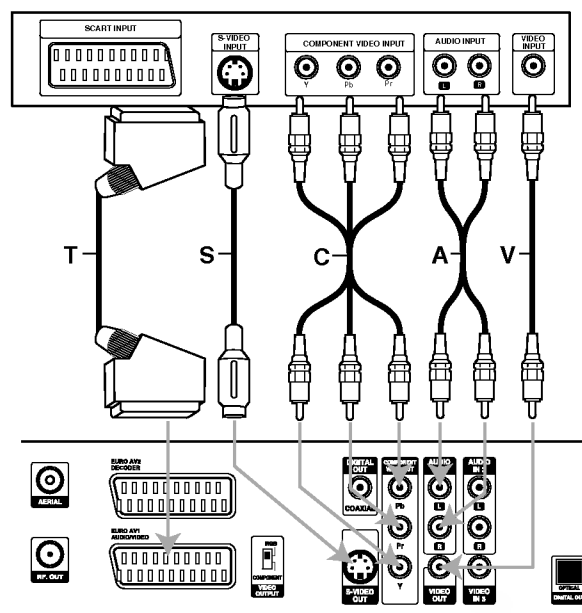

Arrière du graveur de DVD

Connexions (Suite)

Raccordement à une boîte de jonction câble ou à un équipement de réception satellite

Si vous avez un équipement de réception satellite ou câble avec un décodeur incorporé, raccordez-le à ce graveur et à votre téléviseur tel qu'il est montré dans cette page. Si vous utilisez, par contre, un boîtier du décodeur détaché pour la réception câble/satellite de votre téléviseur, réglez-le suivant les instructions qui se trouvent à droite. Si vous utilisez le réglage montré dans cette page, vous pourrez :

- Enregistrer la chaîne désirée en la sélectionnant dans le syntoniseur câble/satellite.

- 1** Raccordez les câbles RF tel qu'il est montré. Cela vous permet de regarder et d'enregistrer les chaînes de télévision.
- 2** Utilisez le câble SCART pour raccorder le connecteur EURO AV1 AUDIO/VIDEO au connecteur SCART AV de votre téléviseur. Cela vous permet de visionner le contenu des disques.
- 3** Utilisez le câble SCART pour raccorder le connecteur EURO AV2 DECODER au connecteur SCART AV de votre boîte de jonction satellite/câble. Cela vous permet d'enregistrer les chaînes de télévision embrouillées.

Conseil

Ce graveur a une fonction 'loop through' (fonctionnement en boucle). Cette fonction vous permet d'enregistrer une émission télévisée à l'aide du syntoniseur de télévision intégré de ce graveur, pendant que vous regardez une chaîne par câble ou par satellite (voir page 42).

Attention:

Ne raccordez pas ce graveur 'à travers' votre magnétoscope, équipement de réception satellite ou boîte de jonction câble. Raccordez toujours chaque composante directement à votre téléviseur ou récepteur AV.

Prise de paroi Aerial/ Câble du téléviseur

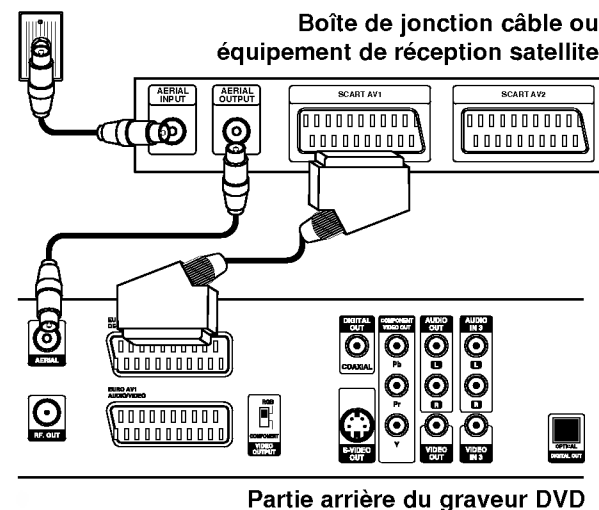

Raccordement à un boîtier du décodeur externe

Si vous avez un boîtier du décodeur externe, spécialement consacré à cette fonction, pour votre système de télévision par câble ou par satellite, utilisez le réglage décrit dans cette page.

- 1** Raccordez le câble depuis la sortie aerial/câble du téléviseur jusqu'à l'entrée aerial de votre syntoniseur câble/satellite.
- 2** Utilisez un câble SCART pour raccorder votre décodeur à votre syntoniseur câble/satellite. Lisez le mode d'emploi de votre boîtier du décodeur pour obtenir des instructions plus détaillées.
- 3** Utilisez un câble SCART pour raccorder le connecteur EURO AV2 DECODER au connecteur SCART AV de votre boîte de jonction satellite/câble.
- 4** Utilisez le câble SCART pour raccorder le connecteur EURO AV1 AUDIO/VIDEO au connecteur SCART AV de votre téléviseur.

Attention:

- Ne raccordez pas votre boîtier du décodeur directement à ce graveur.
- L'information provenant du décodeur (par exemple, de l'information concernant les services de télévision payante), ne peut pas être vue que lorsque le graveur est off (en état d'attente).
- Pour que l'enregistrement programmé fonctionne correctement dans ce graveur, la boîte de jonction satellite/câble doit aussi être en marche pendant l'enregistrement.
- Il n'est pas possible de regarder une émission télévisée et d'en enregistrer une autre en même temps avec ce réglage.

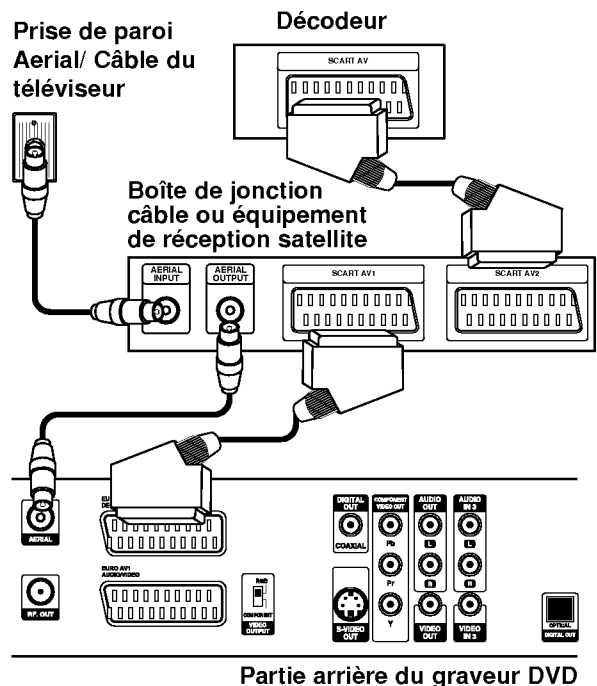

Connexions (Suite)

Raccordement à un amplificateur

Connexion à un amplificateur équipé de deux canaux numériques stéréophoniques ou Dolby Pro Logic II/Pro Logic

Raccordez les prises AUDIO OUT gauche et droite du graveur de DVD aux prises entrée audio gauche et droite de votre amplificateur, récepteur ou système stéréophonique, à l'aide des câbles audio (A).

Connexion à un amplificateur équipé de deux canaux numériques stéréophoniques (MIC) ou à un récepteur Audio/Video équipé d'un décodeur multicanal (Dolby Digital™, MPEG 2, ou DTS)

1 Raccordez l'une des prises DIGITAL AUDIO OUT du graveur de DVD (OPTICAL O ou COAXIAL X) à la prise correspondante de votre amplificateur. Utilisez un câble audio numérique optionnel (optical O ou coaxial X).

2 Vous devrez activer la sortie numérique du graveur. (Voir "Audio" à la page 24).

Son multicanal numérique

Une connexion multicanal numérique fournit la meilleure qualité de son. Pour cela, vous avez besoin d'un récepteur Audio/Video multicanal supportant un ou plusieurs des formats audio supportés par votre graveur de DVD (MPEG 2, Dolby Digital et DTS). Vérifier le manuel de votre récepteur ainsi que les logos sur la façade de votre récepteur.

Précaution:

En raison du contrat de licence DTS, la sortie numérique sera en mode sortie numérique DTS quand le flot audio DTS soit sélectionné.

Remarques

- Si le format audio de la sortie numérique ne correspond pas aux capacités de votre récepteur, le récepteur produira un son fort et dénaturé ou il ne produira aucun son.
- Le son surround numérique par six canaux via connexion numérique ne sera possible que si votre récepteur est équipé d'un décodeur multicanal numérique.
- Pour voir le format audio du DVD actuel sur l'affichage à l'écran, appuyez sur AUDIO.
- Ce graveur n'effectue pas de décodage intérieur (2 canaux) d'une piste audio DTS. Pour jouir du surround multicanal DTS, vous devez connecter ce graveur à un récepteur compatible DTS via l'une des sorties audio numériques de ce graveur.

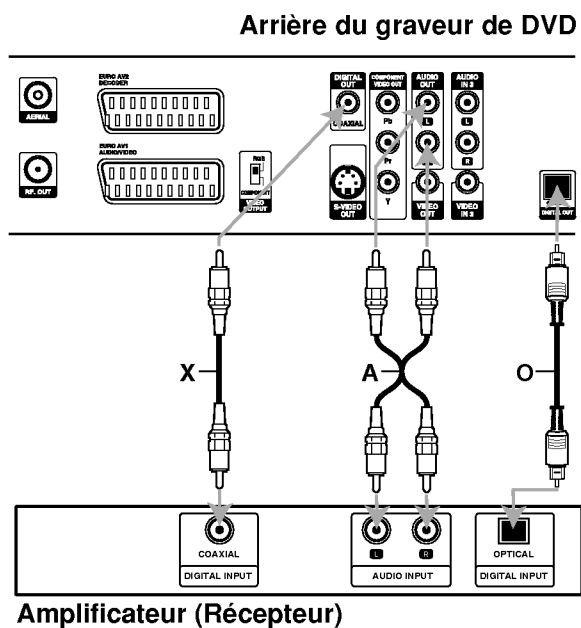

Connexions (Suite)

Connexion accessoire Audio/Video (A/V) au graveur de DVD

Branchez les prises d'entrée (AV3, AV4) du graveur de DVD aux prises sortie audio/vidéo de votre composant accessoire, à l'aide des câbles audio/vidéo.

Remarque

Si vous employez la prise S-VIDEO IN du panneau frontal, la prise VIDEO IN du panneau frontal ne sera pas disponible.

Panneau prises du composant accessoire (magnéto, caméscope, etc.)

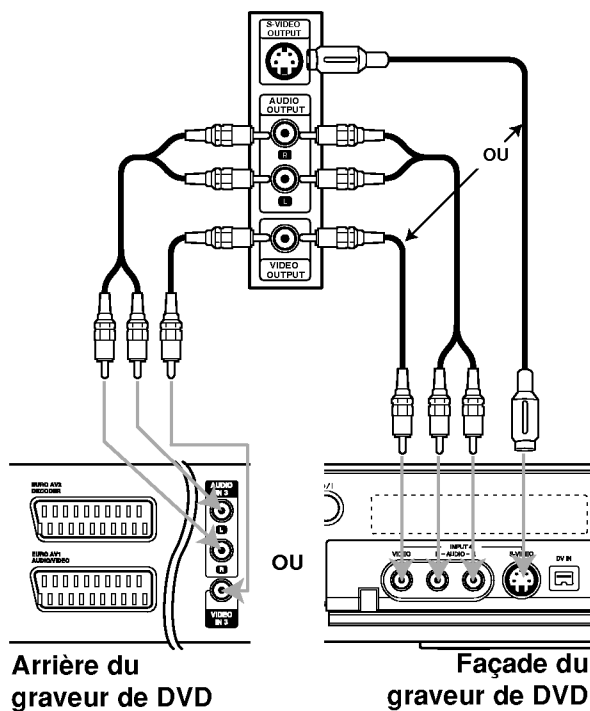

Arrière du graveur de DVD

Façade du graveur de DVD

Connexion à un caméscope numérique

A l'aide de la prise DV IN du panneau frontal, il est possible de raccorder un caméscope numérique DV ou une platine vidéo ou un graveur de DVD-R/RW et de transférer numériquement des cassettes DV ou des disques DVD-R/RW à DVD-R/RW.

Utilisez un câble DV (pas fourni) pour connecter la prise entrée/sortie DV de votre caméscope DV / platine vidéo à la prise DV IN du panneau frontal de ce graveur.

Remarque

Cette prise est destinée seulement à la connexion d'équipement DV. Elle n'est pas compatible avec les syntoniseurs satellite numériques ou les platines vidéo D-VHS.

Caméscope numérique DV

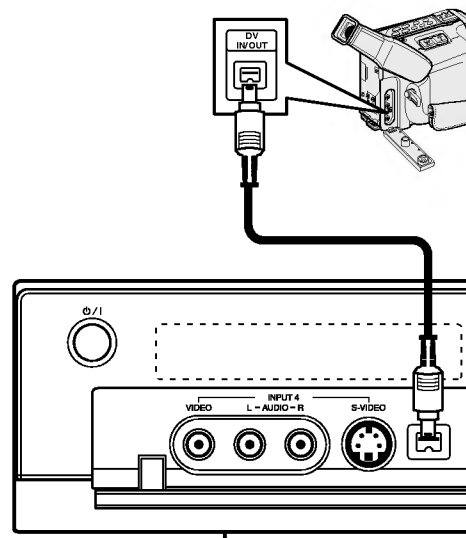

Façade du graveur de DVD

Avant la mise en marche

Réglage initial

Dans cette barre de menus, il y a plusieurs manières de personnaliser les sélections fournies. La plupart des menus comportent trois niveaux de réglage des options, mais certains nécessitent d'une plus grande profondeur pour la variété de sélections. Si vous appuyez sur SETUP, seulement le premier et le deuxième niveau de la barre de menus s'afficheront à l'écran du téléviseur. Pour que le troisième niveau puisse être affiché, appuyez sur ►. Pour naviguer sur les niveaux des menus, le "►" qui se trouve sur le côté droit de l'étiquette de menus vous aidera à aller vers le niveau suivant.

Pour entrer et sortir du Menu:

Appuyez sur SETUP pour entrer le menu. En appuyant une seconde fois sur SETUP, vous serez rentré à l'écran initial.

Pour aller au niveau suivant:

Appuyez sur la touche ► sur la télécommande.

Pour rentrer au niveau précédent:

Appuyez sur la touche ◀ sur la télécommande.

Fonctionnement général

- 1 Appuyez sur SETUP.**
Le menu Réglage s'affiche.
- 2 Utilisez ▲ / ▼ pour sélectionner l'option désirée.**
- 3 Une fois l'option désirée sélectionnée, appuyez sur ► pour vous déplacer vers le deuxième niveau.**
- 4 Utilisez ▲ / ▼ pour sélectionner la seconde option désirée.**
- 5 Appuyez sur ► pour vous déplacer vers le troisième niveau.**
- 6 Utilisez ▲ / ▼ pour sélectionner le réglage désiré, puis appuyez sur ENTER pour confirmer votre sélection.**
Certaines options nécessitent de pas supplémentaires.
- 7 Appuyez sur SETUP pour sortir du menu Réglage.**

Général

Autoprogrammation

Ce graveur de DVD est équipé d'un synthétiseur de fréquences capable de recevoir jusqu'à 88 chaînes télévisées.

Préparation:

- Branchez le graveur de DVD au type d'antenne désiré, comme indiqué au chapitre Connexion à l'antenne, à la page 15.



- 1 Appuyez sur SETUP.**
Le menu Réglage s'affiche.
- 2 Utilisez ▲ / ▼ pour sélectionner l'option Général.**
- 3 Une fois l'option Général sélectionnée, appuyez sur ► pour vous déplacer vers le deuxième niveau.**
- 4 Utilisez ▲ / ▼ pour sélectionner l'option Auto Programming.**
- 5 Appuyez sur ► pour vous déplacer vers le troisième niveau.**
L'option pays est remarquée.
- 6 Appuyez sur ▲ / ▼ pour sélectionner un pays, puis appuyez sur ►.**
L'icône "Start" (Démarrage) est remarqué.
- 7 Appuyez sur ENTER pour démarrer la recherche des chaînes.**
Le syntoniseur tourne automatiquement sur toutes les chaînes disponibles dans la région et les place dans la mémoire du syntoniseur.

Avant la mise en marche (Suite)

Edition Programme

Vous pouvez éditer la chaîne manuellement (ajouter, effacer, nom, déplacer, etc.).

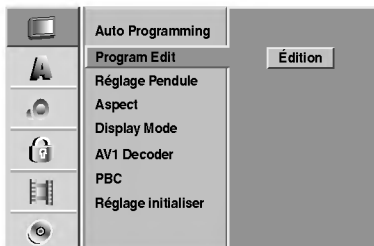

- 1** Appuyez sur **SETUP**.
Le menu Réglage s'affiche.
- 2** Utilisez **▲ / ▼** pour sélectionner l'option **Général**.
- 3** Une fois l'option **Général** sélectionnée, appuyez sur **►** pour vous déplacer vers le deuxième niveau.
- 4** Utilisez **▲ / ▼** pour sélectionner l'option **Program Edit**, puis appuyez sur **►** pour vous déplacer vers le troisième niveau.
L'icône "Edition" est remarqué.
- 5** Appuyez sur **ENTER**.
Le menu liste de programmes apparaît.

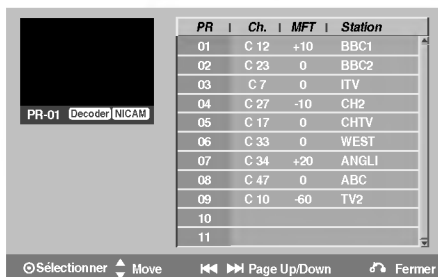

- 6** Appuyez sur **▲ / ▼** pour sélectionner un numéro de **PR**, puis appuyez sur **ENTER**.
Les options du liste de programmes apparaissent au coté gauche de l'affichage du menu.
- 7** Utilisez **▲ / ▼** pour sélectionner l'option, appuyez sur **ENTER** pour confirmer.

Program Edit
Renommer la Station
Déplacer
Effacer
Decoder On/Off
NICAM Auto/Off

Program Edit: Edite le programme sélectionné.

Renommer la Station: Edite le nom de la station.

Déplacer: Déplace l'emplacement du programme dans la liste programme.

Effacer: Efface le programme de la liste programme.

Decoder On/Off: cette fonction permet d'allumer ou d'éteindre le décodeur pour le programme.

NICAM Auto/Off: celui-ci règle la fonction NICAM pour le programme Auto ou Off (automatique ou éteint)

8 Pressez **RETURN** (**↵**) à plusieurs reprises pour quitter le menu liste de programmes.

Edition Programme

Vous pouvez effectuer une recherche pour sélectionner et stocker manuellement les chaînes télévisées.

1. Utilisez **▲ / ▼** pour sélectionner un programme du menu liste de programmes, puis pressez **ENTER**.
Les options du menu liste de programmes apparaissent sur le côté gauche du menu liste de programmes.
2. Utilisez **▲ / ▼** pour sélectionner l'option "Program Edit" parmi les options Edition Programme, puis appuyez sur **ENTER**.
Le menu Program Edit apparaît.

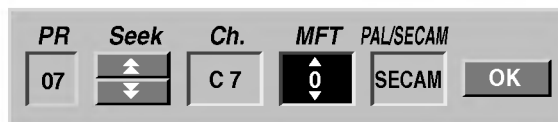

3. Lisez les indications en bas pour utiliser le menu Program Edit.
◀ / ▶ (gauche/droite): Déplace le curseur vers la colonne précédente ou suivante.
▲ / ▼ (haut/bas): Change le réglage dans la position actuelle du curseur.
PR: Indique le numéro de programme (affichage seulement)
Seek: Cherche une station de façon automatique. Utilisez **◀ / ▶** pour sélectionner l'option Seek, puis pressez **▲ / ▼**. La recherche s'arrête lorsque le graveur DVD syntonise une station.
Ch.: Change le numéro de chaîne à éditer. Utilisez **◀ / ▶** pour sélectionner l'option Ch. et pressez **▲ / ▼**.
MFT: Change la fréquence pour une syntonisation fine. Utilisez **◀ / ▶** pour sélectionner l'option MFT et pressez **▲ / ▼**.
PAL/SECAM: Changent le système de signalisation de télévision (PAL ou SECAM). Utilisez **◀ / ▶** pour choisir l'option de PAL/SECAM puis appuyez sur **▲ / ▼**.
4. Choisissez **OK** et pressez **ENTER** pour confirmer le réglage et revenez au menu liste de programmes.

Avant la mise en marche (Suite)

Edition Programme (Suite)

Renommer une station

Vous pouvez nommer les stations de façon indépendante. Les noms peuvent avoir jusqu'à 5 caractères.

1. Utilisez ▲ / ▼ pour sélectionner un programme du menu liste de programmes, puis pressez ENTER. Les options du menu liste de programmes apparaissent sur le côté gauche du menu liste de programmes.
2. Utilisez ▲ / ▼ pour sélectionner l'option 'Station Rename' parmi les options du menu liste de programmes, puis pressez ENTER. Le menu Keyboard apparaît.

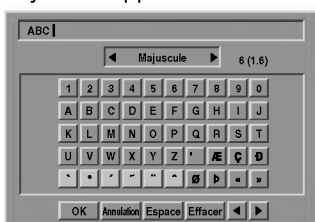

3. Introduisez un nom pour la station. Utilisez ▲ ▼ ◀ ▶ pour sélectionner un caractère, puis pressez ENTER pour confirmer votre sélection.
 - **Majuscule**: Change le clavier en gros caractères.
 - **Minuscule**: Change le clavier en petits caractères.
 - **Symbole**: Change le clavier en caractères symboliques.
 - **OK**: Sélectionnez-le pour finir.
 - **Annulation**: Sélectionnez-le pour quitter le menu.
 - **Espace**: Introduit un espace dans la position du curseur.
 - **Effacer**: Efface le caractère précédent à la position du curseur.
 - **◀ / ▶**: Déplace le curseur à gauche ou à droite.



Les boutons de la télécommande utilisés pour introduire un nom

- ▶ (**PLAY**): Introduit un espace dans la position du curseur.
 - || (**PAUSE/STEP**): Efface le caractère postérieur à la position du curseur.
 - (**STOP**), **CLEAR**: Efface le caractère précédent à la position du curseur.
 - ◀◀ / ▶▶: Déplace le curseur à gauche ou à droite.
 - Numéros (0~9)**: Introduit le caractère du morceau correspondant dans la colonne sélectionnée.
 - MENU/LIST, DISPLAY**: Change le type du clavier (Majuscule, Minuscule, Symbole)
4. Choisissez l'icône 'OK' et pressez ENTER pour établir le nom et revenir au menu liste de programmes.

Classement manuel des chaînes télévisées

Vous pouvez classer la position du programme dans le menu liste de programmes.

1. Utilisez ▲ / ▼ pour sélectionner un programme dans le menu liste de programmes, puis pressez ENTER. Les options du menu liste de programmes apparaissent sur le côté gauche du menu liste de programmes.
2. Utilisez ▲ / ▼ pour sélectionner l'option 'Déplacer' parmi les options du menu liste de programmes, puis pressez ENTER.
3. Utilisez ▲ / ▼ pour sélectionner la position désirée et pressez ENTER pour la garder.

Effacement d'un programme

Vous pouvez supprimer un programme du menu liste de programmes.

1. Utilisez ▲ / ▼ pour sélectionner un programme du menu liste de programmes, et pressez ENTER. Les options du menu liste de programmes apparaissent sur le côté gauche du menu liste de programmes.
2. Utilisez ▲ / ▼ pour sélectionner l'option 'Effacer' parmi les options du menu liste de programmes, puis pressez ENTER. Le programme est supprimé.

Réglage du décodeur On/Off

1. Utilisez ▲ / ▼ pour sélectionner le programme que vous voulez relier à la fonction décodeur du menu liste de programmes, puis pressez ENTER. Les options du menu liste de programmes apparaissent sur le côté gauche du menu liste de programmes.
2. Utilisez ▲ / ▼ pour sélectionner l'option 'Decoder On/Off' parmi les options du menu liste de programmes, puis pressez ENTER. Si vous sélectionnez On, 'Decoder' apparaît sur le menu écran.

Réglage du NICAM Auto/Off

Ce graveur DVD est capable de capter des transmissions de son Hi-Fi en stéréo NICAM. Pourtant, si une distorsion du son a lieu, due à une réception faible, vous pouvez choisir Off.

1. Utilisez ▲ / ▼ pour sélectionner un programme du menu liste de programmes, puis pressez ENTER. Les options du menu liste de programmes apparaissent sur le côté gauche du menu liste de programmes.
2. Utilisez ▲ / ▼ pour sélectionner l'option 'NICAM Auto/Off' parmi les options du menu liste de programmes, puis pressez ENTER. Si vous sélectionnez Auto, 'NICAM' apparaît sur le menu écran.

Avant la mise en marche (Suite)

Autoréglage Heure

Une fois la recherche automatique des chaînes complétée, l'heure et la date actuelles sont, elles aussi, automatiquement réglées. Si l'heure affichée au graveur de DVD n'est pas correcte, vous devrez la régler manuellement.

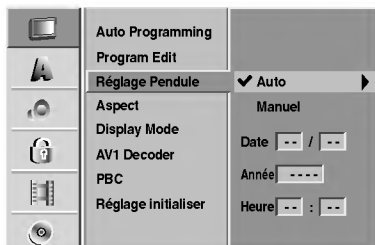

- 1** Appuyez sur **SETUP**.
Le menu **Réglage** s'affiche.
- 2** Utilisez **▲ / ▼** pour sélectionner l'option **Général**.
- 3** Une fois l'option **Général** sélectionnée, appuyez sur **►** pour vous déplacer vers le deuxième niveau.
- 4** Utilisez **▲ / ▼** pour sélectionner l'option **Réglage Pendule**.
- 5** Appuyez sur **►** pour vous déplacer vers le troisième niveau.
- 6** Utilisez **▲ / ▼** pour sélectionner l'option **Auto**, puis appuyez sur **ENTER**.
- 7** Appuyez sur **SETUP** pour sortir du menu **Réglage**.

N Remarque

Dans certains cas la station télévisée n'envoie pas d'information sur la date/heure ou envoie des informations incorrectes et le graveur de DVD montre une heure incorrecte. Si cela arrive, nous vous recommandons de régler manuellement l'heure.

Réglage manuel de l'heure

- 1** Suivez les pas 1-5 comme indiqué plus haut (**Réglage Autoréglage Heure**).
- 2** Utilisez **▲ / ▼** pour sélectionner l'option **Manuel**, puis appuyez sur **ENTER**.

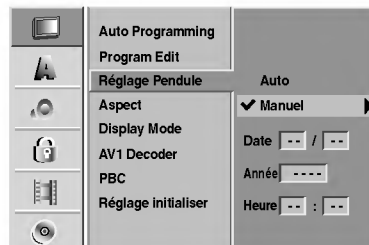

- 3** Introduisez l'information nécessaire concernant la date et l'heure.
◀ / ▶ (gauche/droite): Déplace le curseur à la colonne précédente ou suivante.
▲ / ▼ (haut/bas): Change le réglage à la position actuelle du curseur.
- 4** Appuyez sur **ENTER** pour confirmer votre sélection, puis appuyez sur **SETUP** pour sortir du menu **Réglage**.

Format Téléviseur

Vous pouvez choisir:

- 4:3: Sélectionnez cette option lorsqu'un téléviseur standard 4:3 est connecté.
- 16:9: Sélectionnez cette option lorsqu'un téléviseur grand écran 16:9 est connecté.

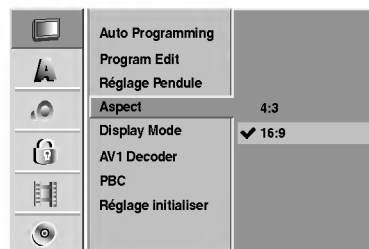

Avant la mise en marche (Suite)

Mode Affichage

Le réglage du Mode affichage ne fonctionne que lorsque le rapport Format Téléviseur est réglé "4:3".

Vous pouvez choisir:

- Boîte à lettres:
affiche une image "grand écran" avec des bandes en haut et en bas de l'écran.
- Pan Scan:
affiche automatiquement l'image "grand écran" sur tout l'écran mais coupe les portions de l'image que n'y entrent pas.

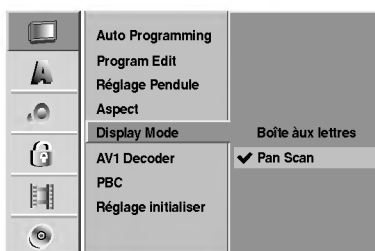

Décodeur AV1

Nous avons déjà décrit comment raccorder un décodeur pour une station de télévision payante à la page 16. Pour regarder ou enregistrer une émission encodée à partir d'un connecteur EURO AV1 AUDIO/VIDEO, vous ne devez commander rien. Vous n'avez qu'à sélectionner la source AV1 en appuyant sur le bouton AV et attendre un bref instant jusqu'à ce que le décodage commence. Choisissez 'Marche' si votre graveur est raccordé à l'aide d'un décodeur. Si ce n'est pas le cas, laissez-le réglé 'Arrêt'.

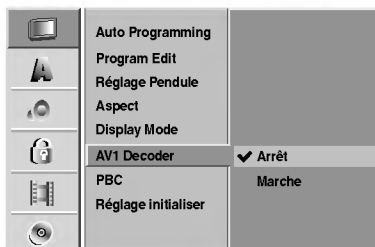

PBC

Le réglage du PBC peut être changé. Réglez la Commande Manuelle de Lecture (PBC) sur la position Marche ou Arrêt.

- Marche: Les CD vidéo avec PBC sont lus suivant la PBC.
- Arrêt: Les CD vidéo avec PBC sont lus de la même manière que les CD audio.

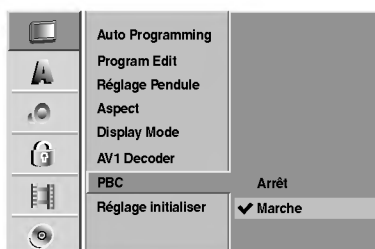

Réglage initialiser

Si vous en avez besoin, vous pouvez rétablir tous les réglages du graveur établis en usine. Sélectionnez l'icône SET, puis appuyez sur ENTER.

Remarque

Certaines options ne peuvent pas être rétablies. (Classification, Mot de Passe et Code Pays).

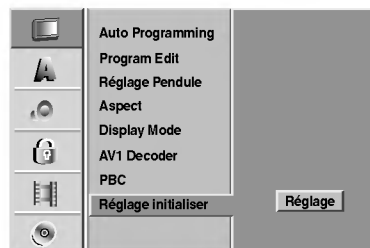

Langue

Langue Affichage

Sélectionne une langue pour l'affichage à l'écran du menu Réglage.

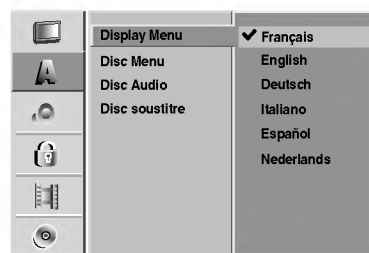

Langue Disque

Sélectionne une langue pour le Menu, Audio et Sous-titre du disque.

- Original: La langue originale du disque est sélectionnée.
- Autre: Pour sélectionner une autre langue, sélectionnez l'option Autre, puis appuyez sur ENTER. Utilisez les boutons numérotés et ENTER pour saisir au clavier les 4 chiffres suivant la liste des codes de langue à la page 60. Si vous vous trompez de code avant d'avoir appuyé sur ENTER, appuyez sur ◀ à plusieurs reprises pour effacer un à un les numéros et corrigez-le.

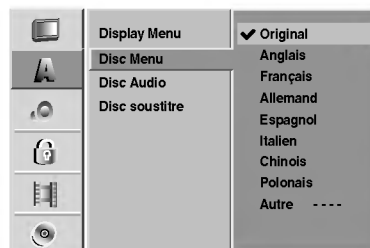

Avant la mise en marche (Suite)

Audio

Chaque disque DVD comporte une variété d'options sortie audio. Réglez la Sortie Audio du graveur suivant le type de système audio que vous utilisez.

Dolby Digital

PCM (MIC): Sélectionnez cette option lorsque le graveur est raccordé à un amplificateur stéréophonique numérique à deux canaux. Les sorties audio numériques du graveur de DVD sont en format MIC 2c lorsque vous lisez un disque vidéo DVD enregistré par un système d'enregistrement Dolby Digital.

Bits: Sélectionnez "Bits" si vous raccordez la prise DIGITAL OUT du graveur de DVD à un décodeur Dolby Digital (ou à un amplificateur ou à un autre équipement ayant un décodeur Dolby Digital).

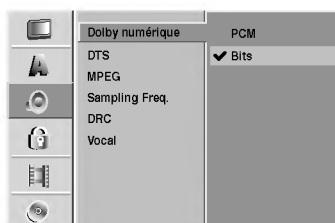

DTS

Arrêt: Si vous sélectionnez Arrêt, le signal DTS ne sortira par la prise DIGITAL OUT.

Bits: Sélectionnez "Bits" si vous raccordez la prise DIGITAL OUT du graveur de DVD à un décodeur DTS (ou à un amplificateur ou à un autre équipement ayant un décodeur DTS).

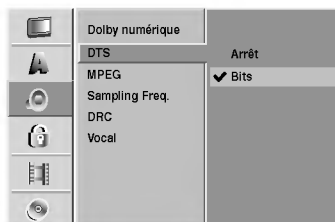

MPEG

PCM (MIC): Sélectionnez cette option lorsque le graveur est raccordé à un amplificateur stéréophonique numérique à deux canaux. Les sorties audio numériques du graveur de DVD sont en format MIC 2c lorsque vous lisez un disque vidéo DVD enregistré par un système d'enregistrement MPEG2.

Bits: Sélectionnez "Bits" si vous raccordez la prise DIGITAL OUT du graveur de DVD à un décodeur MPEG (ou à un amplificateur ou à un autre équipement ayant un décodeur MPEG).

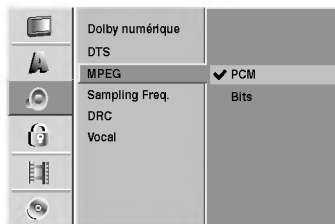

Fréquence d'échantillonnage

Si votre récepteur ou amplificateur n'est PAS capable de manipuler des signaux 96 kHz, sélectionnez 48 kHz. Une fois le choix fait, cette unité convertira tout signal 96 kHz en 48 kHz, votre système pourra alors le décoder. Si votre récepteur ou amplificateur est capable de manipuler des signaux 96 kHz, sélectionnez 96 kHz. Une fois le choix fait, cette unité fera passer chaque type de signal sans aucun traitement supplémentaire.

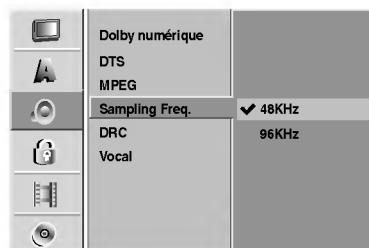

Contrôle de la dynamique

Avec le format DVD, vous pouvez entendre la piste audio du programme dans la présentation la plus précise et réaliste possible, grâce à la technologie audio numérique. Cependant, vous pourriez désirer comprimer la dynamique de la sortie audio (la différence entre les sons les plus forts et les plus faibles). Dans ce cas-là, vous pouvez entendre un film au plus bas volume sans perdre la clarté du son. Réglez le Contrôle de la Dynamique sur la position Marche pour obtenir cet effet.

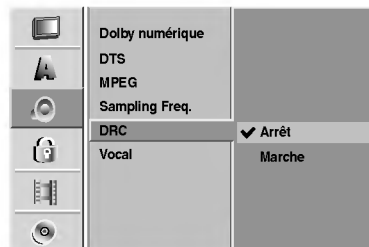

Vocal

Réglez Vocal sur la position Marche seulement lors de la lecture d'un DVD karaoké multicanal. Les canaux karaoké sur le disque mélangent en son stéréophonique normal.

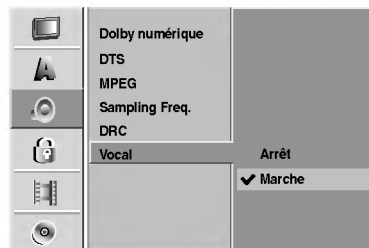

Avant la mise en marche (Suite)

Verrouillage enfants (Contrôle d'accès)

Réglage mot de passe

Changer le code à 4 chiffres

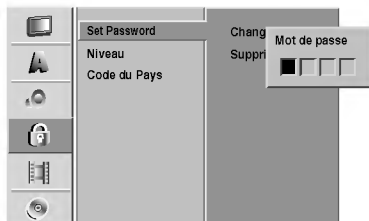

- 1 Appuyez sur SETUP.**
Le menu Réglage s'affiche.
- 2 Utilisez ▲ / ▼ pour sélectionner l'option Bloquer.**
- 3 Une fois l'option Bloquer sélectionnée, appuyez sur ► pour vous déplacer vers le deuxième niveau.**
- 4 Utilisez ▲ / ▼ pour sélectionner l'option Set Password.**
- 5 Appuyez sur ► pour vous déplacer vers le troisième niveau.**
- 6 Lorsque vous n'avez pas encore introduit un mot de passe:**

Introduisez un mot de passe à 4 chiffres à l'aide des boutons numérotés pour créer un mot de passe de sécurité personnel à 4 chiffres, puis appuyez sur ENTER. Introduisez le mot de passe à 4 chiffres encore une fois et appuyez sur ENTER pour vérification.

Lorsque vous avez déjà saisi un mot de passe:
Introduisez un mot de passe à 4 chiffres à l'aide des boutons numérotés pour confirmer le mot de passe de sécurité personnel à 4 chiffres, puis appuyez sur ENTER.

Conseil

Si vous vous trompez de code avant d'avoir appuyé sur ENTER, appuyez sur ◀ à plusieurs reprises pour effacer un à un les numéros et corrigez-le.

- 7 Une fois "Changer" sélectionné, appuyez sur ENTER.**
Si vous sélectionnez "Supprimer" puis appuyez sur ENTER. Le mot de passe est effacé.
- 8 Introduisez un mot de passe à 4 chiffres à l'aide des boutons numérotés pour créer un mot de passe de sécurité personnel à 4 chiffres, puis appuyez sur ENTER.**
- 9 Introduisez le mot de passe à 4 chiffres encore une fois et appuyez sur ENTER pour vérification.**

Conseil

Si vous vous trompez de code avant d'avoir appuyé sur ENTER, appuyez sur ◀ à plusieurs reprises pour effacer un à un les numéros et corrigez-le.

Si vous oubliez votre code à 4 chiffres

Si vous oubliez votre mot de passe, pour effacer le mot de passe actuel, suivez la procédure ci-dessous:

1. Appuyez sur SETUP pour afficher le menu Réglage.
2. Utilisez les boutons numérotés pour entrer le code à 6 chiffres "210499".
3. Sélectionnez "Oui" puis appuyez sur ENTER.
Le mot de passe à 4 chiffres est effacé. Introduisez un nouveau code comme montré à gauche.

Niveau

Les films en DVD peuvent comprendre des scènes pas convenables pour enfants. Par conséquent, les disques peuvent avoir de l'information de Contrôle d'Accès s'appliquant à l'ensemble du disque ou à certaines scènes du disque. Ces scènes sont classifiées du Niveau 1 au 8, et alternativement, des scènes plus convenables sont disponibles pour sélection sur certains disques. Les classifications dépendent du pays. Le dispositif de Contrôle d'Accès vous permet de prévenir la lecture de certains disques par vos enfants ou de réaliser la lecture de certains disques avec des scènes alternatives.



- 1 Suivez les pas 1-3 comme montré plus haut à gauche (Réglage mot de passe).**
- 2 Utilisez ▲ / ▼ pour sélectionner l'option Niveau.**
- 3 Appuyez sur ► pour vous déplacer vers le troisième niveau.**
- 4 Suivez le pas 6 comme montré plus haut à gauche (Réglage mot de passe).**
- 5 Sélectionnez une classification de 1 à 8 à l'aide des boutons ▲ / ▼. Un (1) a le dernier niveau de restriction de lecture. Huit (8) a le plus haut niveau de restriction de lecture.**

Pas de limite: Si vous sélectionnez Pas de limite, le Contrôle d'Accès n'est pas activé. Le disque sera lu dans sa totalité.

Niveau 1 à 8: Certains disques contiennent des scènes pas convenables pour enfants. Si vous réglez une classification pour le graveur, toutes les scènes du disque ayant la même classification ou une classification plus basse seront lues. Les scènes classifiées à un niveau plus haut ne seront pas lues à moins qu'une scène alternative soit disponible sur le disque. L'alternative doit avoir la même classification ou une classification plus basse. Si une scène alternative non convenable est trouvée, la lecture s'arrêtera. Vous devez entrer le mot de passe à 4 chiffres ou changer le niveau de classification afin de lire le disque.

- 6 Appuyez sur ENTER pour confirmer votre sélection de classification, puis appuyez sur SETUP pour sortir du menu.**

Avant la mise en marche (Suite)

Code du Pays

Introduisez le code d'un pays/région dont les standards ont été utilisés pour classer le disque DVD vidéo, en vous référant à la liste (Voir "Liste des Code des Pays", page 61.).

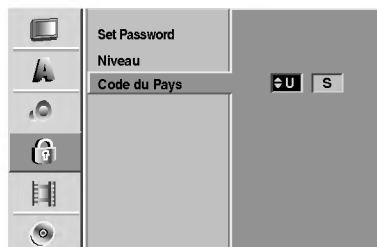

- 1 Appuyez sur SETUP.**
Le menu Réglage s'affiche.
- 2 Utilisez ▲ / ▼ pour sélectionner l'option Bloquer.**
- 3 Une fois l'option Bloquer sélectionnée, appuyez sur ► pour vous déplacer vers le deuxième niveau.**
- 4 Utilisez ▲ / ▼ pour sélectionner l'option Code du Pays.**
- 5 Appuyez sur ► pour vous déplacer vers le troisième niveau.**
- 6 Lorsque vous n'avez pas encore entré un mot de passe:**
Introduisez un mot de passe à 4 chiffres à l'aide des boutons numérotés pour créer un mot de passe de sécurité personnel à 4 chiffres, puis appuyez sur ENTER. Introduisez le mot de passe à 4 chiffres encore une fois et appuyez sur ENTER pour vérification.
Lorsque vous avez déjà entré un mot de passe:
Introduisez un mot de passe à 4 chiffres à l'aide des boutons numérotés pour confirmer le mot de passe de sécurité personnel à 4 chiffres, puis appuyez sur ENTER.

Conseil

Si vous vous trompez de code avant d'avoir appuyé sur ENTER, appuyez sur b à plusieurs reprises pour effacer un à un les numéros et corrigez-le.

- 7 Sélectionner le premier caractère à l'aide des boutons ▲ / ▼.**
- 8 Déplacez le curseur à l'aide des boutons ► et sélectionnez le deuxième caractères à l'aide des boutons ▲ / ▼.**
- 9 Appuyez sur ENTER pour confirmer votre code pays, puis appuyez sur SETUP pour sortir du menu.**

Enregistrement

Réglage mode d'enregistrement

Vous pouvez régler la qualité d'image d'un enregistrement: HQ (Haute qualité), SQ (Qualité standard), LQ (Faible qualité), EQ (Qualité améliorée).

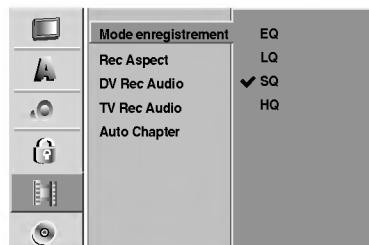

- 1 Appuyez sur SETUP.**
Le menu Réglage s'affiche.
- 2 Utilisez ▲ / ▼ pour sélectionner l'option Enregistrer.**
- 3 Une fois l'option Enregistrer sélectionnée, appuyez sur ► pour vous déplacer vers le deuxième niveau.**
- 4 Utilisez ▲ / ▼ pour sélectionner l'option Rec Mode Set.**
- 5 Appuyez sur ► pour vous déplacer au troisième niveau.**
- 6 Utilisez ▲ / ▼ pour sélectionner le mode d'enregistrement désiré (HQ, SQ, LQ ou EQ)**
- 7 Appuyez sur ENTER pour confirmer votre sélection, puis appuyez sur SETUP pour sortir du menu.**

Format Enregistrement

Lors de l'enregistrement, vous pouvez régler le rapport format d'enregistrement pour vous adapter au matériel que vous êtes en train d'enregistrer (16:9 grand écran, ou 4:3 standard).

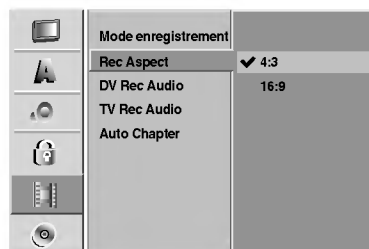

Avant la mise en marche (Suite)

Audio Enregistrement DV

Vous devez régler cela si vous avez un caméscope qui utilise son à 32kHz/12 bits raccordé à la prise DV IN du panneau frontal.

Certains caméscopes numériques ont deux pistes stéréophoniques pour l'audio. L'une enregistre au moment de l'enregistrement, l'autre est destinée au son surdoublé après enregistrement.

Avec réglage en Audio 1, le son qui a été enregistré est utilisé.

Avec réglage en Audio 2, le son surdoublé est utilisé.

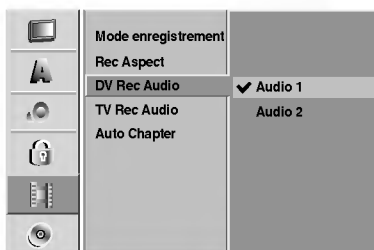

Enregistrement Audio dans le téléviseur

Lorsque vous faites un enregistrement bilingüe dans le téléviseur, vous pouvez sélectionner le canal audio à enregistrer.

Main+Sub: langage principal et langage secondaire

Main: seulement langage principal

Sub: seulement langage secondaire

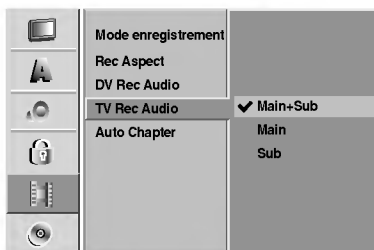

Auto Chapitre

Lors de l'enregistrement, les repères des chapitres sont placés suivant le réglage préétabli. Vous pouvez changer ces intervalles des 5 minutes, 10 minutes ou 15 minutes. Si vous sélectionnez None [Aucun], le repérage automatique des chapitres et le réglage No Separation [Pas de séparation] seront établis.

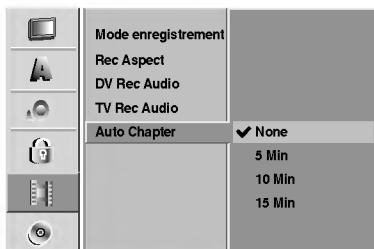

Disque

Formatage du disque

Si vous insérez un disque complètement blanc, le graveur l'initialisera.

DVD-R: Le graveur initialisera le disque en mode Vidéo.

Le mode d'enregistrement sera toujours le mode Vidéo.

DVD-RW: Le graveur initialisera le disque en mode VR.

DVD+R: Le menu "Formatage du disque" s'affichera.

Sélectionnez "Yes" [Oui] et appuyez sur ENTER.

DVD+RW: Le graveur initialisera le disque en mode DVD+RW.

Vous pouvez également formater le disque à partir du menu Configuration, comme décrit ci-dessous.



- 1 Appuyez sur SETUP.**
Le menu Réglage s'affiche.
- 2 Utilisez ▲ / ▼ pour sélectionner l'option Disque.**
- 3 Une fois l'option Disque sélectionnée, appuyez sur ► pour vous déplacer vers le deuxième niveau.**
- 4 Utilisez ▲ / ▼ pour sélectionner l'option Format du disque.**
- 5 Appuyez sur ► pour vous déplacer vers le troisième niveau.**
L'icône Commencer est remarqué.
- 6 Appuyez sur ENTER.**
Le menu Format du disque s'affiche.
- 7 Pour les DVD-RW, utilisez ◀ / ▶ pour sélectionner le mode de formatage du disque désiré (mode VR ou mode Vidéo) et appuyez sur ENTER.**
Pour les DVD+RW, adressez-vous au pas 8.

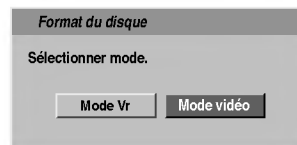

- 8 Utilisez ◀ / ▶ pour sélectionner "OK" et appuyez sur ENTER.**
Le formatage du disque tarde quelques instants.

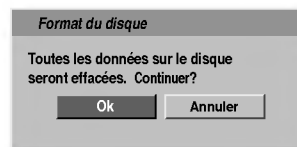

⚠ Précaution

Si vous changez le format du disque, tout ce qui est enregistré sur le disque sera effacé.

Avant la mise en marche (Suite)

Finaliser

La finalisation "fixe" les enregistrements à sa place et le disque peut alors être lu sur un lecteur de DVD normal ou sur un ordinateur équipé avec un lecteur de DVD approprié.

La finalisation d'un disque en mode Vidéo crée un menu à afficher pour naviguer sur le disque. On peut avoir accès à ce menu en appuyant sur MENU/LIST ou TITLE.

Précaution

- Lors de l'enregistrement sur DVD-R, DVD-RW, et DVD+R, une fois l'enregistrement du disque finalisé, vous ne pourrez pas éditer ni enregistrer ce disque, sauf dans le cas des DVD+RW.

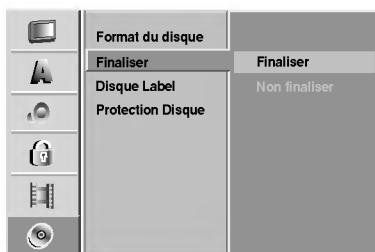

- 1 Suivez les pas 1-3 comme indiqué à la page 27 (Format du disque).
- 2 Utilisez ▲ / ▼ pour sélectionner l'option Finaliser.
- 3 Appuyez sur ► pour vous déplacer vers le troisième niveau.
L'option Finaliser est remarquée.
- 4 Appuyez sur ENTER.
Le menu Finaliser s'affiche.

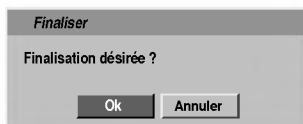

- 5 Sélectionnez Ok, puis appuyez sur ENTER.
Le graveur commence à finaliser le disque.

Remarque

Le temps de finalisation dépend du type de disque, de la quantité d'espace enregistré sur le disque et de la quantité de titres du disque. La finalisation d'un disque enregistré peut tarder 8 minutes ou plus.

Conseil

Si vous insérez un DVD-RW ou un DVD+RW qui a déjà été finalisé, vous pouvez le 'définaliser' si vous sélectionnez Unfinalize du menu Finalize [Finaliser]. Après cela, vous pourrez éditer et réenregistrer ce disque.

Disque Label

Utilisez cela pour introduire un nom pour le disque. Ce nom s'affiche quand vous insérez le disque et quand vous lisez l'information du disque à l'écran.

- Le nom du disque peut comporter jusqu'à 32 caractères.
- Pour les disques formatés sur un graveur de DVD différent, vous ne verrez qu'un nombre limité de caractères.



- 1 Suivez les pas 1-3 comme indiqué pour Format du Disque à la page 27.
- 2 Utilisez ▲ / ▼ pour sélectionner l'option Disque Label.
- 3 Appuyez sur ► pour vous déplacer vers le troisième niveau.
L'icône Edition est remarquée.
- 4 Appuyez sur ENTER.
Le menu Clavier s'affiche.



- 5 Introduisez un nom pour le disque. Utilisez ▲▼◀▶ pour sélectionner un caractère, puis appuyez sur ENTER pour confirmer votre sélection. Lisez le pas 3 à la page 21 (Renommer une station).
- 6 Choisissez OK puis appuyez sur ENTER pour fixer le nom et revenir au menu Réglage.
- 7 Appuyez sur SETUP pour sortir du menu.

Protection du disque

Lorsque vous enregistrez sur un disque DVD+RW / +R ou sur un disque DVD-RW formaté en mode VR, sélectionnez ON pour prévenir des enregistrements, des éditions ou des effacements involontaires du disque inséré. Si vous avez besoin de débloquer le disque pour réaliser des éditions, sélectionnez Arrêt.



Avant la mise en marche (Suite)

Explication générale sur l’Affichage à l’Ecran

Ce manuel vous donne des instructions de base pour faire fonctionner le graveur de DVD. Certains disques DVD nécessitent d’opérations spécifiques ou vous permettent seulement un nombre limité d’opérations pendant la lecture. Quand cela arrive, le symbole  s’affiche à l’écran du téléviseur, indiquant que l’opération n’est pas permise par le graveur de DVD ou n’est pas disponible sur le disque.

Affichage d’information en même temps qu’on regarde la TV

Pendant que vous regardez la TV, appuyez sur **ENTER** ou sur **DISPLAY** pour afficher/enlever l’information affichée à l’écran.

p.ex.; lorsque un disque DVD-RW en mode VR est inséré.

Indique numéro de chaîne, nom de la station, et signal audio (NICAM, STEREO, MONO) reçu par le syntoniseur.

Indique le mode d’enregistrement, l’espace libre, et la barre d’état du temps écoulé.

Celui-ci indique le type et le nom du disque.

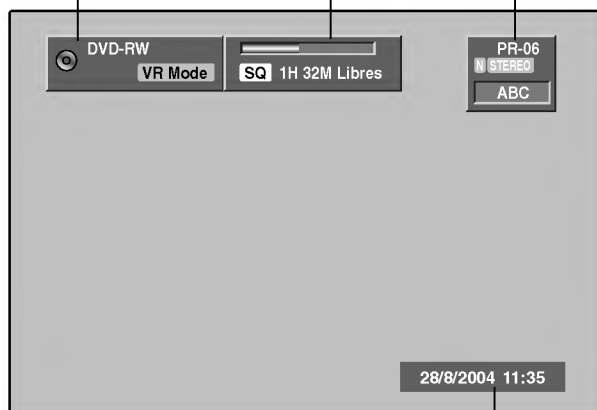

Indique la date et l’heure actuelles.

Affichage à l’écran de l’information du disque

Vous pouvez afficher à l’écran plusieurs informations à propos du disque inséré.

1 Appuyez sur **DISPLAY** à plusieurs reprises pour afficher/changer l’information affichée à l’écran.

2 Pour enlever l’affichage à l’écran, appuyez sur **DISPLAY** à plusieurs reprises jusqu’à ce que l’affichage disparaisse.

Voir les descriptions aux pages suivantes pour une explication en détail de l’affichage pendant la lecture d’un disque.

Icônes zone feed-back temporaire

 Reprend la lecture à partir de ce point

 Action interdite ou pas disponible

Remarques





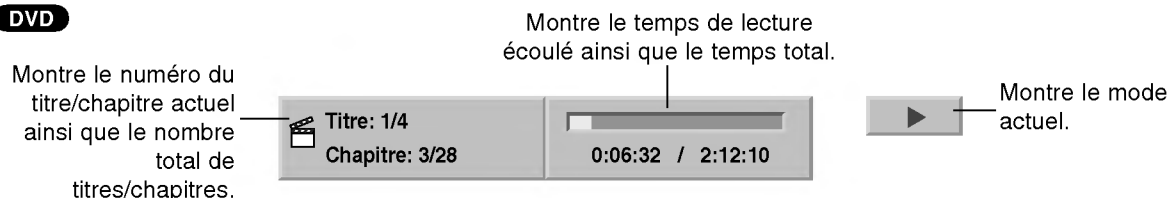

- Certains disques peuvent ne pas fournir toutes les fonctions de l’affichage à l’écran, exemple montré aux pages suivantes.
- Si vous n’appuyez sur aucun bouton pendant 20 secondes, l’affichage à l’écran disparaît.

Avant la mise en marche (Suite)

Affichage à l'écran de l'information du disque (Suite)





DVD

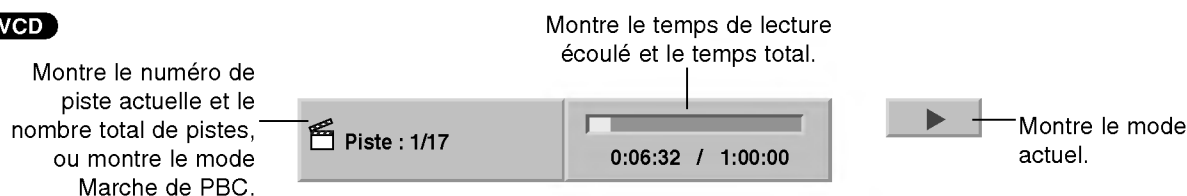

Options Menu	Fonction (Utilisez ▲ / ▼ pour sélectionner l'option désirée)	Méthode de Sélection
Numéro Titre  1/6	Montre le numéro du titre actuel ainsi que le nombre total de titres, et saute vers le numéro de titre désiré.	◀ / ▶, ou Numéros, ENTER
Numéro Chapitre  4/26	Montre le numéro du chapitre actuel ainsi que le nombre total de chapitres, et saute vers le numéro de chapitre désiré.	◀ / ▶, ou Numéros, ENTER
Recherche par l'heure  0:10:30	Montre le temps de lecture écoulé, et cherche le point directement par le temps écoulé.	◀ / ▶, Numéros, ENTER
Langue audio et Mode sortie numérique Audio  1. ENG D D 5.1CH	Montre la langue actuelle de la piste audio, ainsi que la méthode de codage et le numéro de chaîne, et change la sélection.	◀ / ▶
Langue sous-titres  OFF	Montre la langue actuelle des sous-titres, et change la sélection.	◀ / ▶
Angle  1/3	Montre le numéro d'angle actuel et le nombre total d'angles, et change le numéro d'angle.	◀ / ▶
Son  3D SUR.	Montre le mode son actuel, et change la sélection.	◀ / ▶

VCD



Menu Options	Fonction (Utilisez ▲ / ▼ pour sélectionner l'option désirée)	Méthode de Sélection
Numéro Piste  1/4	Montre le numéro de piste actuelle et le nombre total de piste ou le mode Marche PBC, et saute au numéro de piste désiré.	◀ / ▶, ou Numéros, ENTER
Temps  0:10:30	Montre le temps écoulé (uniquement affichage).	-
Canal audio  STEREO	Montre le canal audio, et change le canal audio	◀ / ▶
Son  3D SUR.	Montre le mode son actuel, et change la sélection.	◀ / ▶