



# DVD PLAYER

## OWNER'S MANUAL

MODEL : DKX171



Before connecting, operating or adjusting this product,  
please read this instruction booklet carefully and completely.





**CAUTION: TO REDUCE THE RISK OF ELECTRIC SHOCK DO NOT REMOVE COVER (OR BACK) NO USER-SERVICEABLE PARTS INSIDE REFER SERVICING TO QUALIFIED SERVICE PERSONNEL.**



This lightning flash with arrowhead symbol within an equilateral triangle is intended to alert the user to the presence of uninsulated dangerous voltage within the product's enclosure that may be of sufficient magnitude to constitute a risk of electric shock to persons.



The exclamation point within an equilateral triangle is intended to alert the user to the presence of important operating and maintenance (servicing) instructions in the literature accompanying the product.

**WARNING: TO PREVENT FIRE OR ELECTRIC SHOCK HAZARD, DO NOT EXPOSE THIS PRODUCT TO RAIN OR MOISTURE.**

**CAUTION:**

Do not block any ventilation openings. Install in accordance with the manufacturer's instructions.

Slots and openings in the cabinet are provided for ventilation and to ensure reliable operation of the product and to protect it from over heating.

The openings should be never be blocked by placing the product on a bed, sofa, rug or other similar surface. This product should not be placed in a built-in installation such as a bookcase or rack unless proper ventilation is provided or the manufacturer's instruction have been adhered to.

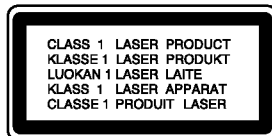

**CAUTION: VISIBLE AND INVISIBLE LASER RADIATION WHEN OPEN AND INTERLOCKS DEFEATED.**

**CAUTION:**

This product employs a Laser System.

To ensure proper use of this product, please read this owner's manual carefully and retain it for future reference. Should the unit require maintenance, contact an authorized service center.

Use of controls, adjustments or the performance of procedures other than those specified herein may result in hazardous radiation exposure.

To prevent direct exposure to laser beam, do not try to open the enclosure. Visible laser radiation when open. DO NOT STARE INTO BEAM.

**CAUTION:** The apparatus should not be exposed to water (dripping or splashing) and no objects filled with liquids, such as vases, should be placed on the apparatus.

**CAUTION concerning the Power Cord**

**Most appliances recommend they be placed upon a dedicated circuit;**

That is, a single outlet circuit which powers only that appliance and has no additional outlets or branch circuits. Check the specification page of this owner's manual to be certain.

Do not overload wall outlets. Overloaded wall outlets, loose or damaged wall outlets, extension cords, frayed power cords, or damaged or cracked wire insulation are dangerous. Any of these conditions could result in electric shock or fire. Periodically examine the cord of your appliance, and if its appearance indicates damage or deterioration, unplug it, discontinue use of the appliance, and have the cord replaced with an exact replacement part by an authorized servicer.

Protect the power cord from physical or mechanical abuse, such as being twisted, kinked, pinched, closed in a door, or walked upon. Pay particular attention to plugs, wall outlets, and the point where the cord exits the appliance.

To disconnect power from the mains, pull out the mains cord plug. When installing the product, ensure that the plug is easily accessible.



**Disposal of your old appliance**

1. When this crossed-out wheeled bin symbol is attached to a product it means the product is covered by the European Directive 2002/96/EC.
2. All electrical and electronic products should be disposed of separately from the municipal waste stream via designated collection facilities appointed by the government or the local authorities.
3. The correct disposal of your old appliance will help prevent potential negative consequences for the environment and human health.
4. For more detailed information about disposal of your old appliance, please contact your city office, waste disposal service or the shop where you purchased the product.



**This product is manufactured to comply with the radio interference requirements of EEC DIRECTIVE 89/336/EEC, 93/68/EEC and 73/23/EEC.**

# Contents

|   |             |   |              |
|---|-------------|---|--------------|
| <b>Introduction</b> .....   | <b>4-7</b>  | <b>Operation</b> .....                                  | <b>14-21</b> |
| <b>About the  Symbol Display</b> ..... | <b>4</b>    | <b>General Features</b> .....                           | <b>14</b>    |
| <b>Symbol used in this Manual</b> .....   | <b>4</b>    | <b>Additional Features</b> .....                        | <b>15</b>    |
| <b>Notes on Discs</b> .....   | <b>4</b>    | <b>Playing an Audio CD or MP3/WMA file</b> ....         | <b>16</b>    |
| Handling Discs .....  | 4           | <b>Programmed Playback</b> .....                        | <b>17</b>    |
| Storing Discs .....   | 4           | Repeat Programmed Tracks .....                          | 17           |
| Cleaning Discs .....  | 4           | Erasing a Track from Program List .....                 | 17           |
| <b>Maintenance and Service</b> .....  | <b>4</b>    | Erasing the Complete Program List .....                 | 17           |
| <b>Types of Playable Discs</b> .....  | <b>5</b>    | <b>Viewing a JPEG file</b> .....                        | <b>18</b>    |
| <b>Regional Code</b> .....  | <b>5</b>    | Slide Show .....  | 18           |
| <b>Front Panel</b> .....  | <b>6</b>    | Still Picture .....                                     | 18           |
| <b>Remote Control</b> .....   | <b>7</b>    | Moving to another File .....                            | 18           |
| Remote Control Operation .....  | 7           | Zoom .....  | 18           |
| Remote Control Battery Installation .....   | 7           | To rotate picture .....                                 | 18           |
|   |             | To listen to MP3/WMA music while                        |              |
|   |             | watching picture .....                                  | 18           |
|   |             | <b>Playing a DivX Movie file</b> .....                  | <b>19</b>    |
|   |             | <b>Using the Karaoke Function</b> .....                 | <b>20</b>    |
|   |             | <b>Controlling other TVs with the remote control</b> .. | <b>21</b>    |
| <b>Installation and Setup</b> .....   | <b>8-13</b> | <b>Reference</b> .....                                  | <b>22-23</b> |
| <b>Setting up the Player</b> .....  | <b>8</b>    | Language Codes .....                                    | 22           |
| <b>DVD Player Connections</b> .....   | <b>8</b>    | Area Codes .....  | 22           |
| Video and Audio Connections to Your TV ...  | 8           | Troubleshooting .....                                   | 23           |
| <b>Audio Connection to Optional Equipment</b> ...   | <b>9</b>    | Specifications .....                                    | 23           |
| <b>Displaying Disc Information on-screen</b> ....   | <b>10</b>   |   |              |
| <b>Initial Settings</b> .....   | <b>10</b>   |   |              |
| General Operation .....   | 10          |   |              |
| LANGUAGE .....  | 11          |   |              |
| • Menu Language .....   | 11          |   |              |
| • Disc Audio / Subtitle / Menu .....  | 11          |   |              |
| DISPLAY .....   | 11          |   |              |
| • TV Aspect .....   | 11          |   |              |
| • Display Mode .....  | 11          |   |              |
| AUDIO .....   | 11          |   |              |
| • Dolby Digital / DTS / MPEG .....  | 11          |   |              |
| • Sample Freq. (Frequency) .....  | 11          |   |              |
| • Dynamic Range Control (DRC) .....   | 11          |   |              |
| LOCK (Parental Control) .....   | 12          |   |              |
| • Rating .....  | 12          |   |              |
| • Password .....  | 12          |   |              |
| • Area Code .....   | 12          |   |              |
| OTHERS .....  | 13          |   |              |
| • PBC .....   | 13          |   |              |
| • Auto Play .....   | 13          |   |              |
| • B.L.E. (Black Level Expansion) .....  | 13          |   |              |
| • DivX(R) VOD .....   | 13          |   |              |
| • Score .....   | 13          |   |              |

# Introduction

To ensure proper use of this product, please read this owner's manual carefully and retain for future reference.

This manual provides information on the operation and maintenance of your DVD player. Should the unit require service, contact an authorized service location.

## About the Symbol Display

"" may appear on your TV display during operation and indicates that the function explained in this owner's manual is not available on that specific DVD video disc.

## Symbol Used in this Manual







### Note:

Indicates special notes and operating features.

### Tip:

Indicates tips and hints for making the task easier.

A section whose title has one of the following symbols is applicable only to the disc represented by the symbol.

-  All discs listed below
-  DVD and finalized DVD±R/RW
-  Video CDs
-  Audio CDs
-  MP3 files
-  WMA files
-  DivX files

## Notes on Discs

### Handling Discs

Do not touch the playback side of the disc. Hold the disc by the edges so that fingerprints do not get on the surface. Never stick paper or tape on the disc.



### Storing Discs

After playing, store the disc in its case. Do not expose the disc to direct sunlight or sources of heat and never leave it in a parked car exposed to direct sunlight.

### Cleaning Discs

Fingerprints and dust on the disc can cause poor picture quality and sound distortion. Before playing, clean the disc with a clean cloth. Wipe the disc from the center out.

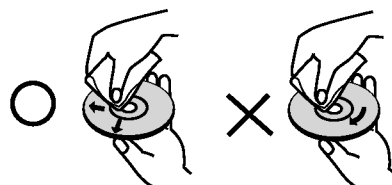

Do not use strong solvents such as alcohol, benzene, thinner, commercially available cleaners, or anti-static spray intended for older vinyl records.

## Maintenance and Service

Refer to the information in this chapter before contacting a service technician.

### Handling the Unit

#### When shipping the unit

Please save the original shipping carton and packing materials. If you need to ship the unit, for maximum protection, re-pack the unit as it was originally packed at the factory.

#### Keeping the exterior surfaces clean

- Do not use volatile liquids such as insecticide spray near the unit.
- Do not leave rubber or plastic products in contact with the unit for a long period of time, since they leave marks on the surface.

#### Cleaning the unit

To clean the player, use a soft, dry cloth. If the surfaces are extremely dirty, use a soft cloth lightly moistened with a mild detergent solution.

Do not use strong solvents such as alcohol, benzene, or thinner, as these might damage the surface of the unit.



#### Maintaining the Unit

The DVD player is a high-tech, precision device. If the optical pick-up lens and disc drive parts are dirty or worn, the picture quality could be diminished.

Depending on the operating environment, regular inspection and maintenance are recommended after every 1,000 hours of use.

For details, please contact your nearest authorized service center.

## Types of Playable Discs

|   |  |
|---|--|
|  | DVD<br>(8 cm / 12 cm disc)                 |
|  | Video CD (VCD/SVCD)<br>(8 cm / 12 cm disc) |
|  | Audio CD<br>(8 cm / 12 cm disc)            |

In addition, this unit plays DVD±R/RW and CD-R/RW that contains audio titles, DivX, MP3, WMA, and/or JPEG files.

### Notes:

- Depending on the conditions of the recording equipment or the CD-R/RW (or DVD±R/RW) disc itself, some CD-R/RW (or DVD±R/RW) discs cannot be played on the unit.
- Do not use irregularly shaped CDs (e.g., heart-shaped or octagonal) since they may result in malfunctions.

## Regional Code

This unit has a regional code printed on the rear of the unit. This unit can play only DVD discs labelled same as the rear of the unit or "ALL".

### Notes on Regional Codes

- Most DVD discs have a globe with one or more numbers in it clearly visible on the cover. This number must match your DVD player's regional code or the disc cannot play.
- If you try to play a DVD with a different regional code from your player, the message "Check Regional Code" appears on the TV screen.

### Notes on Copyrights:

It is forbidden by law to copy, broadcast, show, broadcast via cable, play in public, or rent copyrighted material without permission. This product features the copy protection function developed by Macrovision. Copy protection signals are recorded on some discs. When recording and playing the pictures of these discs picture noise will appear. This product incorporates copyright protection technology that is protected by method claims of certain U.S. patents and other intellectual property rights owned by Macrovision Corporation and other rights owners. Use of this copyright protection technology must be authorized by Macrovision Corporation, and is intended for home and other limited viewing uses only unless otherwise authorized by Macrovision Corporation. Reverse engineering or disassembly is prohibited.

## Front Panel

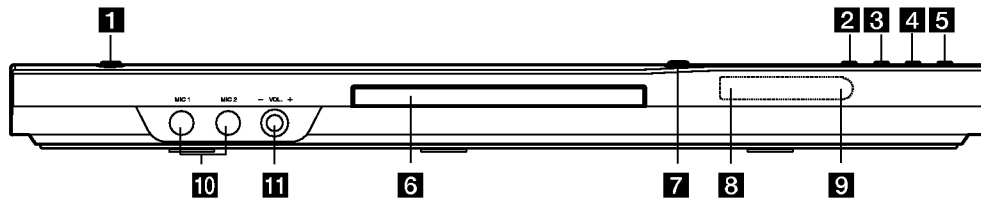

- 1 POWER**  
Switches the unit ON and OFF.
- 2 ► (PLAY)**  
Starts playback.
- 3 ■ (STOP)**  
Stops playback.
- 4 SKIP (◀◀)**  
Returns to beginning of current chapter or track or go to previous chapter or track.
- 5 SKIP (▶▶)**  
Go to next chapter or track.
- 6 Disc Tray**  
Insert a disc here.
- 7 ▲ (OPEN / CLOSE)**  
Opens or closes the disc tray.
- 8 Display window**  
Shows the current status of the unit.
- 9 Remote Sensor**  
Point the remote control here.
- 10 Microphone jack(s)**  
Connect a microphone(s) to MIC socket(s).
- 11 Microphone volume control**  
Adjusts microphone volume.

## Remote Control

**POWER**  
Switches DVD Player ON and OFF

**OPEN/CLOSE (▲)**  
Opens and closes the disc tray.

**0-9 numerical buttons**  
Selects numbered items in a menu.

**CLEAR**  
Removes a track number on the Program List or a mark on the Marker Search menu.

**TV Control Buttons**  
POWER: Turns the TV on or off.  
AV: Selects the TV's source.  
PR/CH +/-: Selects TV's channel.  
VOL +/-: Adjusts TV's volume.

**DVD MENU**  
Accesses menu on a DVD disc.

**TITLE**  
Displays title menu, if available.  
◀ / ▶ / ▲ / ▼ (left/right/up/down)  
Selects an item in the menu.

**DISPLAY**  
Accesses On-Screen Display.

**RETURN (↶)**  
Removes the setup menu, displays the video CD with PBC.

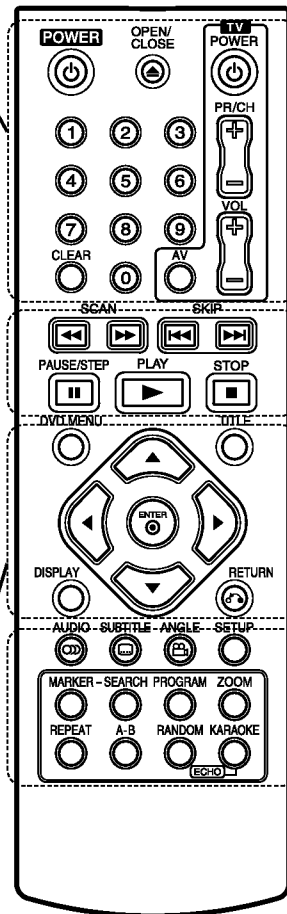

**SCAN (◀◀ / ▶▶)**  
Search backward or forward.

**SKIP (◀◀◀ / ▶▶▶)**  
Go to next chapter or track. Returns to beginning of current chapter or track or go to previous chapter or track.

**PAUSE / STEP (||)**  
Pauses playback temporarily/ press repeatedly for frame-by-frame playback.

**▶ (PLAY)**  
Starts playback.

**STOP (■)**  
Stops playback.

**AUDIO**  
Selects an audio language or an audio channel.

**SUBTITLE**  
Selects a subtitle language.

**ANGLE**  
Selects a DVD camera angle, if available.

**SETUP**  
Accesses or removes the Setup menu.

**MARKER**  
Marks any point during playback.

**SEARCH**  
Displays MARKER SEARCH menu.

**PROGRAM**  
Enter to program edit mode.

**ZOOM**  
Enlarges video image.

**REPEAT**  
Repeat chapter, track, title, all.

**A-B**  
Repeat sequence from point A to point B.

**RANDOM**  
Plays tracks in random order.

**KARAOKE (ECHO)**  
Accesses or removes KARAOKE menu.

### Remote Control Operation

Point the remote control at the remote sensor and press the buttons.

#### Caution:

Do not mix old and new batteries and never mix different types of batteries such as standard, alkaline, etc.

### Remote Control Battery installation

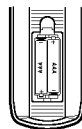

Detach the battery cover on the rear of the remote control, and insert two batteries (size AAA) with ⊕ and ⊖ aligned correctly.

# Installation and Setup

## Setting up the Player

The picture and sound of a nearby TV, VCR, or radio may be distorted during playback. If this occurs, position the player away from the TV, VCR, or radio, or turn off the unit after removing the disc.

## DVD Player Connections

Depending on your TV and other equipment there are various ways you can connect the player. Please refer to the manuals of your TV, stereo system or other devices as necessary for additional connection information.

## Video and Audio Connections to Your TV

Make sure the DVD player is connected directly to the TV and not to a VCR, otherwise the DVD image could be distorted by the copy protection system.

**SCART connection** – Connect the TO TV scart jack on the DVD player to the corresponding in jacks on the TV using the scart cable (**T**).

**Video** – Connect the VIDEO OUT jack on the DVD player to the video in jack on the TV using the video cable (**V**).

**Audio** – Connect the left and right AUDIO OUT jacks of the DVD Player to the audio left and right IN jacks on the TV (**A**) using the audio cables. Do not connect the DVD Player's AUDIO OUT jack to the phone in jack (record deck) of your audio system.

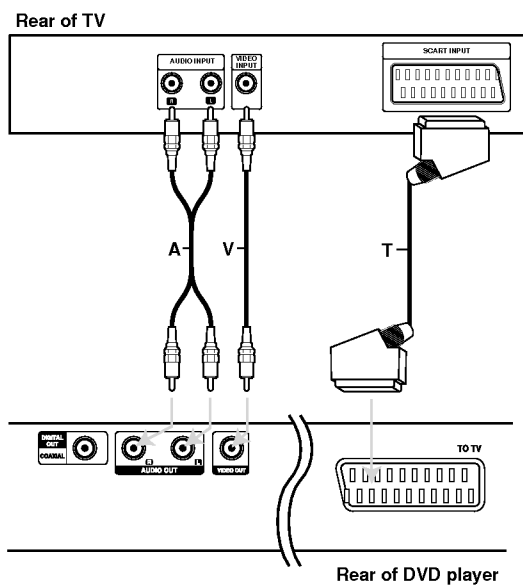



## Audio Connection to Optional Equipment

Connect the DVD player to your optional equipment for audio output.

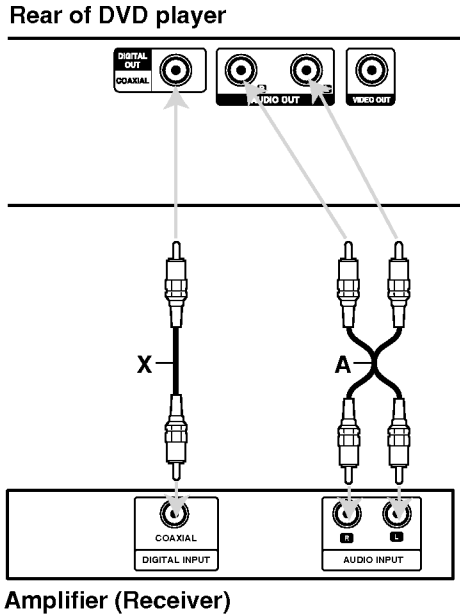

Manufactured under license from Dolby Laboratories. "Dolby", "Pro Logic", and the double-D symbol are trademarks of Dolby Laboratories.

DTS and DTS Digital Out are trademarks of Digital Theater Systems, Inc.

**Amplifier equipped with 2-channel analog stereo or Dolby Pro Logic II / Pro Logic:** Connect the left and right AUDIO OUT jacks on the DVD player to the audio left and right IN jacks on your amplifier, receiver, or stereo system, using the audio cables (A).

**Amplifier equipped with 2-channel digital stereo (PCM) or audio / video receiver equipped with a multi-channel decoder (Dolby Digital™, MPEG 2, or DTS):** Connect one of the DVD Player's DIGITAL AUDIO OUT jacks (COAXIAL X) to the corresponding in jack on your amplifier. Use an optional digital (COAXIAL X) audio cable.

### Digital Multi-channel sound

A digital multi-channel connection provides the best sound quality. For this you need a multi-channel audio / video receiver that supports one or more of the audio formats supported by your DVD player such as MPEG 2, Dolby Digital and DTS. Check the receiver manual and the logos on the front of the receiver.

### Notes:

- If the audio format of the digital output does not match the capabilities of your receiver, the receiver produces a strong, distorted sound or no sound at all.
- Six Channel Digital Surround Sound via a digital connection can only be obtained if your receiver is equipped with a Digital Multi-channel decoder.

## Displaying Disc Information on-screen

You can display various information about the disc loaded on-screen.

1. Press DISPLAY to show various playback information.  
The items displayed differ depending on the disc type or playing status.



2. You can select an item by pressing ▲ / ▼ and change or select the setting by pressing ◀ / ▶.
  - Title (Track) – Current title (or track) number/total number of titles (or tracks)
  - Chapter – Current chapter number/total number of chapters
  - Time – Elapsed playing time
  - Audio – Selected audio language or channel
  - Subtitle – Selected subtitle
  - Angle – Selected angle/total number of angles
  - Sound – Selected sound mode

### Note:

If no button is pressed for a few seconds, the on-screen display disappears.

## Initial Settings

By using the Setup menu, you can make various adjustments to items such as picture and sound. You can also set a language for the subtitles and the Setup menu, among other things. For details on each Setup menu item, see pages 11 to 13.

### To display and exit the Menu :

Press SETUP to display the menu. A second press of SETUP will take you back to initial screen.

### To go to the next level :

Press ▶ on the remote control.

### To go back to the previous level :

Press ◀ on the remote control.

## General Operation

1. Press SETUP. The Setup menu appears.



2. Use ▲ / ▼ to select the desired option then press ▶ to move to the second level. The screen shows the current setting for the selected item, as well as alternate setting(s).
3. Use ▲ / ▼ to select the second desired option then press ▶ to move to the third level.
4. Use ▲ / ▼ to select the desired setting then press ENTER to confirm your selection. Some items require additional steps.
5. Press SETUP or PLAY to exit the Setup menu.

## LANGUAGE



### Menu Language

Select a language for the Setup menu and on-screen display.

### Disc Audio / Subtitle / Menu

Select the language you prefer for the audio track (disc audio), subtitles, and the disc menu.

**Original** – Refers to the original language in which the disc was recorded.

**Other** – To select another language, press number buttons then ENTER to enter the corresponding 4-digit number according to the language code list on page 22. If you enter the wrong language code, press CLEAR.

## DISPLAY



### TV Aspect

**4:3** – Select when a standard 4:3 TV is connected.

**16:9** – Select when a 16:9 wide TV is connected.

### Display Mode

Display Mode setting works only when the TV Aspect mode is set to “4:3”.

**Letterbox** – Displays a wide picture with bands on the upper and lower portions of the screen.

**Panscan** – Automatically displays the wide picture on the entire screen and cuts off the portions that do not fit.

## AUDIO

Each DVD disc has a variety of audio output options. Set the player’s AUDIO options according to the type of audio system you use.

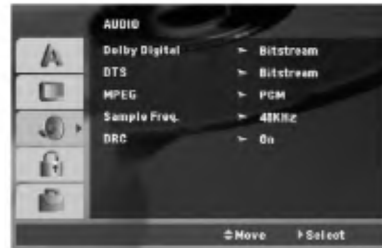

### Dolby Digital / DTS / MPEG

**Bitstream** – Select “Bitstream” if you connect this DVD player’s DIGITAL OUT jack to an amplifier or other equipment with a Dolby Digital, DTS or MPEG decoder.

**PCM (for Dolby Digital / MPEG)** – Select when connected to a two-channel digital stereo amplifier. DVDs encoded in Dolby Digital or MPEG will be automatically downmixed to two-channel PCM audio.

**Off (for DTS):** If you select “Off”, the DTS signal is not output through the DIGITAL OUT jack.

### Sample Freq. (Frequency)

If your receiver or amplifier is NOT capable of handling 96 kHz signals, select 48 kHz. When this choice is made, this unit automatically converts any 96 kHz signals to 48 kHz so your system can decode them.

If your receiver or amplifier is capable of handling 96 kHz signals, select 96 kHz.

Check the documentation for your amplifier to verify its capabilities.

### Dynamic Range Control (DRC)

With the DVD format, you can hear a program’s soundtrack in the most accurate and realistic presentation possible. However, you may wish to compress the dynamic range of the audio output (the difference between the loudest sounds and the quietest ones). This allows you to listen to a movie at a lower volume without losing clarity of sound. Set DRC to On for this effect.

## LOCK (Parental Control)



### Rating

Blocks playback of rated DVDs based on their content. Not all discs are rated.

1. Select "Rating" on the LOCK menu then press ►.
2. To access the LOCK options, you must input the password you have created. If you have not yet entered password, you are prompted to do so. Input a password and press ENTER. Enter it again and press ENTER to verify. If you make a mistake before pressing ENTER, press CLEAR.
3. Select a rating from 1 to 8 using the ▲ / ▼ buttons.

**Rating 1-8:** Rating one (1) has the most restrictions and rating eight (8) is the least restrictive.

**Unlock:** If you select unlock, parental control is not active and the disc plays in full.

4. Press ENTER to confirm your rating selection, then press SETUP to exit the menu.

### Password

You can enter or change password.

1. Select Password on the LOCK menu then press ►.

#### 2. To make a new password:

Press ENTER when the "New" option is highlighted. Enter a new password using the numbered buttons then press ENTER. Enter the password again to verify.

#### To change the password:

Press ENTER when the "Change" option is highlighted. Enter a current password using the numbered buttons then press ENTER. Enter a new password using the numbered buttons then press ENTER. Enter the password again to verify.

3. Press SETUP to exit the menu.

#### *If you forget your password*

If you forget your password, you can clear it using the following steps:

1. Press SETUP to display the Setup menu.
2. Input the 6-digit number "210499" and the security code is cleared.

### Area Code

Enter the code of the area whose standards were used to rate the DVD video disc, based on the list on page 22.

1. Select "Area Code" on the LOCK menu then press ►.
2. Follow step 2 as shown previous page (Rating).
3. Select the first character using ▲ / ▼ buttons.
4. Press ENTER and select the second character using ▲ / ▼ buttons.
5. Press ENTER to confirm your Area code selection.

## OTHERS



### PBC

Set Playback Control (PBC) to On or Off.

**On:** Video CDs with PBC are played according to the PBC.

**Off:** Video CDs with PBC are played the same way as Audio CDs.

### Auto Play

You can set up the DVD player so a DVD disc automatically starts playing whenever the DVD is inserted.

If Auto Play mode is set to On, this DVD player will search for title that has the longest playback time and then play back the title automatically.

### Note:

The Auto Play function may not work for some DVDs.

### B.L.E. (Black Level Expansion)

To select the black level of playback pictures. Set your preference and monitor's ability.

**On:** Expanded grey scale. (0 IRE cut off)

**Off:** Standard grey scale. (7.5 IRE cut off)

### Note:

The B.L.E. function works NTSC system only.

### DivX(R) VOD

We provide you the DivX® VOD (Video On Demand) registration code that allows you to rent and purchase videos using the DivX® VOD service. For more information, visit [www.divx.com/vod](http://www.divx.com/vod).

1. Select "DivX(R) VOD" option then press ►.
2. Press ENTER while "Select" is selected and the registration code will appear.  
Use the registration code to purchase or rent the videos from DivX® VOD service at [www.divx.com/vod](http://www.divx.com/vod). Follow the instructions and download the video onto a disc for playback on this unit.
3. Press ENTER to exit.

### Note:

All the downloaded videos from DivX® VOD can only be played back on this unit.

### Score

When a chapter/title/track is completely finished, the score will appear in the screen with a fanfare sound.

**On:** Turn the "Score" function on.

**Off:** Turn the "Score" function off.

### Available discs for the score function:





















- DVD discs
- DVD Karaoke Discs
- VCD discs with more than 2 tracks

### Notes:

- The score function is available only when a microphone is connected.
- If the score is under 80, the fanfare sound will not come out. The fanfare sounds are differ by the score.
- If the score function is set to "On" and the microphone is connected while playing a normal disc, the score may appear on the screen in the middle of playback.  
To prevent this problem, set the score function to "Off" or disconnect the microphone.

# Operations

## General features

| Buttons  | Operations   | Discs   |
|--|--|---|
|  (OPEN / CLOSE)   | Opens or closes the disc tray.   | <b>ALL</b>  |
|  (PAUSE)  | During playback, press  to pause playback.<br>Press  repeatedly to play Frame-by-Frame.  | <b>ALL</b><br><b>DVD</b> <b>VCD</b> <b>DivX</b>                   |
| SKIP (  /  | During playback, press SKIP (  or  ) to go to the next chapter/track or to return to the beginning of the current chapter/track.<br><br>Press SKIP  twice briefly to step back to the previous chapter/track.   | <b>ALL</b>  |
| SCAN (  /  | During playback, press SCAN (  or  ) repeatedly to select the required scan speed.<br>DVD, DivX disc: 4 steps<br>Video CD, MP3, WMA, Audio CD: 3 steps<br><br>While the playback is paused, press SCAN (  or  ) repeatedly to play in slow motion (4 steps). | <b>ALL</b><br><b>DVD</b><br><b>VCD</b> <b>DivX</b> (forward only) |
| REPEAT   | During playback, press REPEAT repeatedly to select a desired repeat mode.<br>DVD Video discs: Chapter/Title/Off<br>Video CD, Audio CD, DivX/MP3/WMA discs: Track/All/Off   | <b>ALL</b>  |
| A-B  | During playback, each press of A-B button to select point A and point B and repeats a sequence from point A (Starting point) to point B (End point).   | <b>DVD</b> <b>VCD</b><br><b>DivX</b> <b>ACD</b>                   |
| ZOOM   | During playback or pause mode, press ZOOM to enlarge the video image.<br>DVD, DivX disc: 4 steps<br>Video CD: 3 steps<br>You can move through the zoomed picture using     buttons.  | <b>DVD</b> <b>VCD</b> <b>DivX</b>                                 |
| RANDOM   | During playback or in stop mode, press RANDOM for random playback.   | <b>ACD</b> <b>MP3</b><br><b>WMA</b> <b>Karaoke DVD</b>            |
| TITLE  | If the current DVD title has a menu, the title menu appears on the screen. Otherwise, the disc menu may appear.  | <b>DVD</b>  |
| DVD MENU   | The disc menu appears on the screen.   | <b>DVD</b>  |
|  (ANGLE)  | During playback of DVD disc contains scenes recorded different camera angles, press ANGLE repeatedly to select a desired angle.  | <b>DVD</b>  |
|  (SUBTITLE)   | During playback, press SUBTITLE repeatedly to select a desired subtitle language.  | <b>DVD</b> <b>DivX</b>  |
|  (AUDIO)  | During playback, press AUDIO repeatedly to hear a different audio language or audio track.   | <b>DVD</b> <b>DivX</b><br><b>VCD</b>                              |

**Notes on general features:**

- On a Video CD with PBC, you must set PBC to Off on the setup menu to use the repeat function (See "PBC" on page 13).
- If you press SKIP (▶▶) once during Repeat Chapter (Track) playback, the repeat playback cancels.
- Zoom may not work on some DVDs.
- When you are playing a DVD disc contains scenes recorded different camera angles, the angle indicator will blink on the TV screen during scenes recorded at different angles as an indication that angle switching is possible.

**Additional features****3D Surround**

To produce a 3D surround effect that simulates multi-channel audio from two stereo speakers (instead of the five+ speakers normally required for multi-channel audio from a home theater system).

**DVD VCD DivX**

1. Press DISPLAY during playback.
2. Use ▲ or ▼ to select the sound option. The sound option will be highlighted.
3. Use ◀ or ▶ to select "3D SUR.". To turn off the 3D Surround effect, select "Normal".

**ACD**

1. Press AUDIO during playback. "3D SUR." appears on the menu screen.
2. To return to normal playback, press AUDIO repeatedly until "3D SUR." disappears from the menu screen.

**Time Search DVD VCD DivX**

To start playing at any chosen time on the disc:

1. Press DISPLAY during playback.
2. Press ▲ / ▼ to select the time clock icon and "--:--" appears.
3. Input the required start time in hours, minutes, and seconds from left to right. If you enter the wrong numbers, press CLEAR to remove the numbers you entered. Then input the correct numbers.
4. Press ENTER to confirm. Playback starts from the selected time.

**Marker Search DVD VCD DivX****To enter a Marker**

You can start playback from up to nine memorized points. To enter a marker, press MARKER at the desired point on the disc. The Marker icon appears on the TV screen briefly. Repeat to enter up to nine markers.

**To Recall or Clear a Marked Scene**

1. During disc playback, press SEARCH. The marker search menu appears on the screen.
2. Within 10 seconds, press ◀ / ▶ to select a marker number that you want to recall or clear.
3. Press ENTER and playback starts from the marked scene. Or, Press CLEAR and the marker number is erased from the list.
4. You can play any marker by inputting its number on the marker search menu.

**Last Scene Memory DVD ACD VCD1.1**

This player memorizes last scene from the last disc that is viewed. The last scene remains in memory even if you remove the disc from the player or switch off the player. If you load a disc that has the scene memorized, the scene is automatically recalled.

**Note:**

This player does not memorize the scene of a disc if you switch off the player before commencing to play the disc.

**Screen Saver**

The screen saver appears when you leave the DVD player in Stop mode for about five minutes. If the Screen Saver is displayed for five minutes, the DVD Player automatically turns itself off.

**System Select**

You must select the appropriate system mode for your TV system. If NO DISC appears in the display window, press and hold PAUSE/STEP for more than 5 seconds to be able to select a system (PAL, NTSC, or AUTO).

## Playing an Audio CD or MP3/WMA file

This unit can play Audio CDs or MP3/WMA files recorded media.

### MP3/ WMA/ Audio CD

Once you insert an MP3/WMA files recorded media or Audio CD, a menu appears on the TV screen.

Press ▲ / ▼ to select a track/file then press PLAY or ENTER and playback starts. You can use variable playback functions. Refer to page 14-15.



### ID3 TAG

- When playing a file containing information such as track titles, you can see the information by pressing DISPLAY.  
[ Title, Artist, Album, Year, Comment ]

### Tips:

- Press DVD MENU to move to the next page.
- On a CD with MP3/WMA and JPEG you can switch MP3/WMA and JPEG. Press TITLE and MUSIC or PHOTO word on top of the menu is highlighted.

### MP3 / WMA disc compatibility with this player is limited as follows:

- Sampling frequency: within 8 - 48 kHz (MP3), within 32 - 48kHz (WMA)
- Bit rate: within 8 - 320kbps (MP3), 32 - 192kbps (WMA)
- The player cannot read an MP3/WMA file that has a file extension other than ".mp3" / ".wma".
- CD-R physical format should be ISO 9660
- If you record MP3 / WMA files using software that cannot create a file system (eg. Direct-CD) it is impossible to playback MP3 / WMA files. We recommend that you use Easy-CD Creator, which creates an ISO 9660 file system.
- File names should have a maximum of 8 letters and must incorporate an .mp3 or .wma extension.
- They should not contain special letters such as / ? \* : " < > | etc.
- The total number of files on the disc should be less than 650.
- This DVD player requires discs and recordings to meet certain technical standards in order to achieve optimal playback quality. Pre-recorded DVDs are automatically set to these standards. There are many different types of recordable disc formats (including CD-R containing MP3 or WMA files) and these require certain pre-existing conditions (see above) to ensure compatible playback.

**Customers should note that permission is required in order to download MP3 / WMA files and music from the Internet. Our company has no right to grant such permission. Permission should always be sought from the copyright owner.**



## Programmed Playback

The program function enables you to store your favorite tracks from any disc in the player memory. A program can contain 30 tracks.

1. Insert an Audio CD or MP3/WMA files recorded media. AUDIO CD or MUSIC menu appears.
2. During STOP mode, press PROGRAM and the **P** mark will appear

### **Note:**

Press PROGRAM again to exit the program edit mode, then the **P** mark will disappear.

**Video CD:** Press PROGRAM while playback is stopped. The program menu appears. Press PROGRAM again to exit the menu.

### **Note:**

On a Video CD with PBC, you must set PBC to Off on the setup menu to use the programmed playback (See "PBC" on page 13).

3. Select a track on the "List", then press ENTER to place the selected track on the "Program" list. Repeat to place additional tracks on the list.
4. Select the track you want to start playing on the "Program" list.
5. Press PLAY or ENTER to start. Playback begins in the order in which you programmed the tracks. Playback stops after all of the tracks on the "Program" list have played once.
6. To resume normal playback from programmed playback, select a track on the list and then press PLAY.

## Repeat Programmed Tracks

Press REPEAT to select a desired repeat mode.

- Track: repeats the current track
- All: repeats all the tracks on the "Program" list.
- Off(No display): does not play repeatedly.

### **Note:**

If you press **▶▶▶** once during Repeat Track playback, the repeat playback cancels.

## Erasing a Track from "Program" List

1. Use **▲▼◀▶** to select the track that you wish to erase from the Program list.
2. Press CLEAR. Repeat step 1-2 to erase additional tracks on the list.

## Erasing the Complete Program List

Use **▲▼◀▶** to select "Clear All", then press ENTER.

### **Note:**

The programs are also cleared when the power is off or the disc is removed.

## Viewing a JPEG file

This unit can play JPEG files recorded media.

1. Insert a JPEG files recorded media. The PHOTO menu appears on the TV screen.



2. Press ▲ / ▼ to select a folder, and press ENTER. A list of files in the folder appears.
3. If you want to view a particular file, press ▲ / ▼ to highlight a file and press ENTER or PLAY.
4. To return to the PHOTO menu while watching pictures, press STOP.

### Tips:

- If you are in a file list and want to return to the previous Folder list, use ▲ / ▼ buttons to highlight and press ENTER.
- Press DVD MENU to move to the next page.
- There are three Slide Speed options : >>> (Fast), >> (Normal) and > (Slow). Use ▲ ▼ ◀ ▶ to highlight . Then, use ◀ / ▶ to select the option you want to use.
- On a disc with MP3/WMA and JPEG you can switch MP3/WMA and JPEG. Press TITLE and MUSIC or PHOTO word on top of the menu is highlighted.
- While watching a picture, press RETURN to hide the help menu.

### Slide Show

Use ▲ ▼ ◀ ▶ to highlight the (Slide Show) then press ENTER.

### Still Picture

1. Press PAUSE/STEP during slide show. The player will now go into PAUSE mode.
2. To return to the slide show, press PLAY or press PAUSE/STEP again.

## Moving to another File

Press SKIP (◀◀ or ▶▶) or cursor (◀ or ▶) once while viewing a picture to advance to the next or previous file.

### Zoom

During watching pictures, press ZOOM to enlarge the video image (3 steps).

You can move through the zoomed picture using ◀ ▶ ▲ ▼ buttons.

### To rotate picture

Press ▲ / ▼ during showing a picture to rotate the picture clockwise or counter clockwise.

### To listen to MP3/WMA music while watching picture

1. Insert the disc containing the two types of file in the player.
2. Press TITLE to display PHOTO menu.
3. Press ▲ / ▼ to select a photo file.
4. Use ▶ to select icon then press ENTER. Playback starts. The playback will continue until STOP is pressed.

### Tip:

To listen to only the desired music while watching picture, program the desired tracks from the "MUSIC" menu and then proceed as above.

### JPEG disc compatibility with this player is limited as follows:

- Depending upon the size and number of JPEG files, it could take a long time for the DVD player to read the disc's contents. If you do not see an on-screen display after several minutes, some of the files may be too large — reduce the resolution of the JPEG files to less than 2M pixels as 2760 x 2048 pixels and burn another disc.
- The total number of files on the disc should be less than 650.
- Some discs may be incompatible due to a different recording format or the condition of disc.
- Ensure that all the selected files have the ".jpg" extensions when copying into the CD layout.
- If the files have ".jpe" or ".jpeg" extensions, please rename them as ".jpg" file.
- File names without ".jpg" extension will not be able to be read by this DVD player. Even though the files are shown as JPEG image files in Windows Explorer.

## Playing a DivX Movie file

Using this DVD Player you can play DivX file.

1. Insert a DivX file recorded media. The MOVIE menu appears on the TV screen.



2. Press ▲ / ▼ to select a folder, and press ENTER. A list of files in the folder appears.
3. If you want to view a particular file, press ▲ / ▼ to highlight a file and press ENTER or PLAY. You can use variable playback functions. Refer to page 14-15.
4. Press STOP to stop the playback. The Movie menu appears.

### Tips:

- If you are in a file list and want to return to the previous Folder list, use ▲ / ▼ buttons to highlight  and press ENTER.
- Press DVD MENU to move to the next page.
- On a CD with MP3/WMA, JPEG and MOVIE file, you can switch MUSIC, PHOTO and MOVIE menu. Press TITLE and MUSIC, PHOTO and MOVIE word on top of the menu is highlighted.
- The disc subtitle may not be displayed properly, if a DivX subtitle is downloaded through the internet.
- If the disc subtitle setup menu does not have the DivX subtitle language you are going to play, the subtitle language may not be displayed properly.

### Notice for displaying the DivX subtitle

If the subtitle does not display properly during playback, press and hold SUBTITLE about 3 seconds then press ◀ / ▶ to select another language code until the subtitle is displayed properly.

### DivX disc compatibility with this player is limited as follows:

- Available resolution size of the DivX file is under 720x576 (W x H) pixel.
- The file name of the DivX subtitle is available by 56 characters.
- If there is impossible code to express in the DivX file, it may be displayed as “ \_ ” mark on the display.
- **If the number of the screen frame is over 30 per 1 second, this unit may not operate normally.**
- **If the video and audio structure of recorded file is not interleaved, either video or audio is outputted.**
- **If the file is recorded with GMC, the unit supports only 1-point of the record level.**  
\* GMC?  
GMC is the acronym for Global Motion Compensation. It is an encoding tool specified in MPEG4 standard. Some MPEG4 encoders, like DivX or Xvid, have this option. There are different levels of GMC encoding, usually called 1-point, 2-point, or 3-point GMC.

### Playable DivX file

.avi, .mpg, .mpeg

### Playable Subtitle format

SubRip(\*.srt/\*.txt)  
SAMI(\*.smi)  
SubStation Alpha(\*.ssa/\*.txt)  
MicroDVD(\*.sub/\*.txt)  
SubViewer 2.0(\*.sub/\*.txt)  
TMPlayer(\*.txt)  
Dvd Subtitle System(\*.txt)  
VobSub (\*.sub) ▶ Sub/idx, stream based format.

### Playable Codec format

“DIVX3.xx”, “DIVX4.xx”, “DIVX5.xx”, “XVID”, “MP43”, “3IVX”.

### Playable Audio format

“Dolby Digital”, “DTS”, “PCM”, “MP3”, “WMA”.

- Sampling frequency: within 8 - 48 kHz (MP3), within 32 - 48kHz (WMA)
- Bit rate: within 8 - 320kbps (MP3), 32 - 192kbps (WMA)

## Using the Karaoke Function

1. Load a karaoke disc.
2. Set the MIC VOL control to the minimum level to prevent acoustic feedback (e.g. a loud howling sound) before connecting the microphone.
3. Connect a microphone to MIC socket.

### Note:

If a microphone is not connected, the karaoke menu will not appear.

4. Press PLAY to start playback.
5. Adjust MIC VOL control and then sing a song. If you want to set KARAOKE option follow steps 6-8.
6. Press KARAOKE during playback. KARAOKE menu appears.
7. Use ▲/▼ to select an desired item (ECHO, MELODY, VOICE, EFFECT or KEY). The display changes as shown in the chart below.

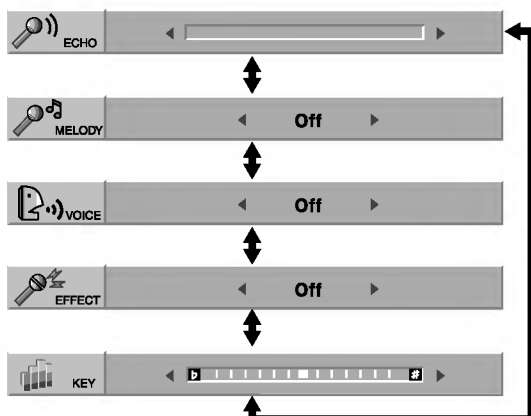

8. Use ◀▶ to adjust value of the item selected.

**ECHO:** You can adjust the echo volume by pressing the ◀▶ buttons.

**MELODY:** If you wish to sing only to the backing band or orchestra unaccompanied by a vocal guide melody, set MELODY to Off.

**VOICE:** If you wish to sing a duet with the recorded karaoke singer, select a voice you desire.

| Voice Select | Output       |               |
|--------------|--------------|---------------|
|              | Left speaker | Right speaker |
| V1           | Voice1       | Voice1        |
| V2           | Voice2       | Voice2        |
| V1+V2        | Voice1       | Voice2        |
| Off          | None voice   | None voice    |

**EFFECT:** You can use Special Effects. Each time ◀▶ is pressed, the Special Effect changes as shown below.

Off → FLANGE → CHORUS

**KEY:** You can change the key by pressing the ◀▶ buttons.

### Note:

Controlling the key when DVD player is connected to amplifier (receiver) with digital audio connection, may cause mute the sound of the front left/right speakers connected with amplifier (receiver).

In that case, you must change the sound mode of the amplifier (receiver) for the output of the speakers.

9. Press KARAOKE to exit the KARAOKE menu.

### Notes:

- The microphone may not be available during special playback. (ex. slow)
- The karaoke feature functions only with karaoke-compatible discs.
- The VOICE and MELODY menus may not be available on some karaoke discs.
- For more details, refer to the information supplied with the disc.
- There is no microphone's sound output during a disc encoded with DTS is playing back.

## Controlling other TVs with the remote control

You can control the sound level, input source, and power switch of your LG TV with the supplied remote control.

You can control the sound level, input source, and power switch of non-LG TVs as well. If your TV is listed in the table below, set the appropriate manufacturer code.

1. While holding down TV POWER button, press the number buttons to select the manufacturer code for your TV (see the table below).
2. Release TV POWER button.

### Code numbers of controllable TVs

If more than one code number is listed, try entering them one at a time until you find the one that works with your TV.

| Manufacturer  | Code Number    |
|---------------|----------------|
| LG / GoldStar | 1 (Default), 2 |
| Zenith        | 1, 3, 4        |
| Samsung       | 6, 7           |
| Sony          | 8, 9           |
| Hitachi       | 4              |

### Notes:

- Depending on your TV, some or all buttons may not function on the TV, even after entering the correct manufacturer code.
- If you enter a new code number, the code number previously entered will be erased.
- When you replace the batteries of the remote, the code number you have set may be reset to the default setting. Set the appropriate code number again.

# Reference

## Language Codes

Use this list to input your desired language for the following initial settings:  
Disc Audio, Disc Subtitle, Disc Menu.

| Language        | Code | Language         | Code | Language       | Code | Language   | Code |
|-----------------|------|------------------|------|----------------|------|------------|------|
| Abkhazian       | 6566 | Fiji             | 7074 | Lingala        | 7678 | Singhalese | 8373 |
| Afar            | 6565 | Finnish          | 7073 | Lithuanian     | 7684 | Slovak     | 8375 |
| Afrikaans       | 6570 | French           | 7082 | Macedonian     | 7775 | Slovenian  | 8376 |
| Albanian        | 8381 | Frisian          | 7089 | Malagasy       | 7771 | Somali     | 8379 |
| Ameharic        | 6577 | Galician         | 7176 | Malay          | 7783 | Spanish    | 6983 |
| Arabic          | 6582 | Georgian         | 7565 | Malayalam      | 7776 | Sudanese   | 8385 |
| Armenian        | 7289 | German           | 6869 | Maltese        | 7784 | Swahili    | 8387 |
| Assamese        | 6583 | Greek            | 6976 | Maori          | 7773 | Swedish    | 8386 |
| Aymara          | 6588 | Greenlandic      | 7576 | Marathi        | 7782 | Tagalog    | 8476 |
| Azerbaijani     | 6590 | Guarani          | 7178 | Moldavian      | 7779 | Tajik      | 8471 |
| Bashkir         | 6665 | Gujarati         | 7185 | Mongolian      | 7778 | Tamil      | 8465 |
| Basque          | 6985 | Hausa            | 7265 | Nauru          | 7865 | Tatar      | 8484 |
| Bengali; Bangla | 6678 | Hebrew           | 7387 | Nepali         | 7869 | Telugu     | 8469 |
| Bhutani         | 6890 | Hindi            | 7273 | Norwegian      | 7879 | Thai       | 8472 |
| Bihari          | 6672 | Hungarian        | 7285 | Oriya          | 7982 | Tibetan    | 6679 |
| Breton          | 6682 | Icelandic        | 7383 | Panjabi        | 8065 | Tigrinya   | 8473 |
| Bulgarian       | 6671 | Indonesian       | 7378 | Pashto, Pushto | 8083 | Tonga      | 8479 |
| Burmese         | 7789 | Interlingua      | 7365 | Persian        | 7065 | Turkish    | 8482 |
| Byelorussian    | 6669 | Irish            | 7165 | Polish         | 8076 | Turkmen    | 8475 |
| Cambodian       | 7577 | Italian          | 7384 | Portuguese     | 8084 | Twi        | 8487 |
| Catalan         | 6765 | Japanese         | 7465 | Quechua        | 8185 | Ukrainian  | 8575 |
| Chinese         | 9072 | Javanese         | 7487 | Rhaeto-Romance | 8277 | Urdu       | 8582 |
| Corsican        | 6779 | Kannada          | 7578 | Rumanian       | 8279 | Uzbek      | 8590 |
| Croatian        | 7282 | Kashmiri         | 7583 | Russian        | 8285 | Vietnamese | 8673 |
| Czech           | 6783 | Kazakh           | 7575 | Samoan         | 8377 | Volapük    | 8679 |
| Danish          | 6865 | Kirghiz          | 7589 | Sanskrit       | 8365 | Welsh      | 6789 |
| Dutch           | 7876 | Korean           | 7579 | Scots Gaelic   | 7168 | Wolof      | 8779 |
| English         | 6978 | Kurdish          | 7585 | Serbian        | 8382 | Xhosa      | 8872 |
| Esperanto       | 6979 | Laothian         | 7679 | Serbo-Croatian | 8372 | Yiddish    | 7473 |
| Estonian        | 6984 | Latin            | 7665 | Shona          | 8378 | Yoruba     | 8979 |
| Faroese         | 7079 | Latvian, Lettish | 7686 | Sindhi         | 8368 | Zulu       | 9085 |

## Area Codes

Choose an area code from this list.

| Area           | Code | Area                       | Code | Area                 | Code | Area            | Code |
|----------------|------|----------------------------|------|----------------------|------|-----------------|------|
| Afghanistan    | AF   | Ethiopia                   | ET   | Malaysia             | MY   | Saudi Arabia    | SA   |
| Argentina      | AR   | Fiji                       | FJ   | Maldives             | MV   | Senegal         | SN   |
| Australia      | AU   | Finland                    | FI   | Mexico               | MX   | Singapore       | SG   |
| Austria        | AT   | France                     | FR   | Monaco               | MC   | Slovak Republic | SK   |
| Belgium        | BE   | Germany                    | DE   | Mongolia             | MN   | Slovenia        | SI   |
| Bhutan         | BT   | Great Britain              | GB   | Morocco              | MA   | South Africa    | ZA   |
| Bolivia        | BO   | Greece                     | GR   | Nepal                | NP   | South Korea     | KR   |
| Brazil         | BR   | Greenland                  | GL   | Netherlands          | NL   | Spain           | ES   |
| Cambodia       | KH   | Heard and McDonald Islands | HM   | Netherlands Antilles | AN   | Sri Lanka       | LK   |
| Canada         | CA   | Hong Kong                  | HK   | New Zealand          | NZ   | Sweden          | SE   |
| Chile          | CL   | Hungary                    | HU   | Nigeria              | NG   | Switzerland     | CH   |
| China          | CN   | India                      | IN   | Norway               | NO   | Taiwan          | TW   |
| Colombia       | CO   | Indonesia                  | ID   | Oman                 | OM   | Thailand        | TH   |
| Congo          | CG   | Israel                     | IL   | Pakistan             | PK   | Turkey          | TR   |
| Costa Rica     | CR   | Italy                      | IT   | Panama               | PA   | Uganda          | UG   |
| Croatia        | HR   | Jamaica                    | JM   | Paraguay             | PY   | Ukraine         | UA   |
| Czech Republic | CZ   | Japan                      | JP   | Philippines          | PH   | United States   | US   |
| Denmark        | DK   | Kenya                      | KE   | Poland               | PL   | Uruguay         | UY   |
| Ecuador        | EC   | Kuwait                     | KW   | Portugal             | PT   | Uzbekistan      | UZ   |
| Egypt          | EG   | Libya                      | LY   | Romania              | RO   | Vietnam         | VN   |
| El Salvador    | SV   | Luxembourg                 | LU   | Russian Federation   | RU   | Zimbabwe        | ZW   |

## Troubleshooting

| Symptom  | Possible Cause  | Correction  |
|--|---|---|
| No power.  | <ul style="list-style-type: none"> <li>The power cord is disconnected.</li> </ul>   | <ul style="list-style-type: none"> <li>Plug the power cord into the wall outlet securely.</li> </ul>  |
| The power is on, but the DVD player does not work. | <ul style="list-style-type: none"> <li>No disc is inserted.</li> </ul>  | <ul style="list-style-type: none"> <li>Insert a disc. (Check the disc indicator in the display window is lit.)</li> </ul>                                 |
| No picture.  | <ul style="list-style-type: none"> <li>The TV is not set to receive DVD signal output.</li> </ul>                                       | <ul style="list-style-type: none"> <li>Select the appropriate video input mode on the TV.</li> </ul>  |
|  | <ul style="list-style-type: none"> <li>The video cable is not connected securely.</li> </ul>  | <ul style="list-style-type: none"> <li>Connect the video cable securely.</li> </ul>   |
| No sound.  | <ul style="list-style-type: none"> <li>The equipment connected with the audio cable is not set to receive DVD signal output.</li> </ul> | <ul style="list-style-type: none"> <li>Select the correct input mode of the audio receiver so you can listen to the sound from the DVD player.</li> </ul> |
|  | <ul style="list-style-type: none"> <li>The power of the equipment connected with the audio cable is turned off.</li> </ul>              | <ul style="list-style-type: none"> <li>Turn on the equipment connected with the audio cable.</li> </ul>   |
|  | <ul style="list-style-type: none"> <li>The AUDIO options are set to the wrong position.</li> </ul>                                      | <ul style="list-style-type: none"> <li>Set the AUDIO option to the correct position, then turn on the DVD player again by pressing POWER.</li> </ul>      |
| The DVD player does not start playback.            | <ul style="list-style-type: none"> <li>An unplayable disc is inserted.</li> </ul>   | <ul style="list-style-type: none"> <li>Insert a playable disc. (Check the disc type and regional code.)</li> </ul>  |
|  | <ul style="list-style-type: none"> <li>The rating level is set.</li> </ul>  | <ul style="list-style-type: none"> <li>Change the rating level.</li> </ul>  |
| The remote control does not work properly.         | <ul style="list-style-type: none"> <li>The remote control is not pointed at the remote sensor on the DVD player.</li> </ul>             | <ul style="list-style-type: none"> <li>Point the remote control at the remote sensor of the DVD player.</li> </ul>  |
|  | <ul style="list-style-type: none"> <li>The remote control is too far from the DVD player.</li> </ul>                                    | <ul style="list-style-type: none"> <li>Operate the remote control closer to the DVD player.</li> </ul>  |

## Specifications

### General

**Power requirements:** AC 200-240 V , 50/60 Hz

**Power consumption:** 8W

#### Dimensions (Approx.):

430 x 35 x 242 mm (17 x 1.4 x 9.5 inches)  
(W x H x D) without foot

**Weight (Approx.):** 1.9 kg (4.2 lbs)

#### Operating temperature:

5 °C to 35 °C (41 °F to 95 °F)

**Operating humidity:** 5 % to 90 %

### Outputs

#### VIDEO OUT:

1.0 V (p-p), 75 Ω, sync negative, RCA jack x 1 / SCART (TO TV)

#### AUDIO OUT:

2.0 Vrms (1 KHz, 0 dB), 600 Ω, RCA jack (L, R) x 1 / SCART (TO TV)

#### DIGITAL OUT (COAXIAL):

0.5 V (p-p), 75 Ω, RCA jack x 1

### System

#### Laser:

Semiconductor laser, wavelength 650 nm

**Signal system:** PAL / NTSC

#### Frequency response:

DVD (PCM 96 kHz): 8 Hz to 44 kHz

DVD (PCM 48 kHz): 8 Hz to 22 kHz

CD: 8 Hz to 20 kHz

#### Signal-to-noise ratio:

More than 90 dB (ANALOG OUT connectors only)

**Harmonic distortion:** Less than 0.02%

#### Dynamic range:

More than 95 dB (DVD/CD)

#### Accessories:

Video cable (1), Audio cable (1), Remote control (1), Batteries (2)

**Note:** Design and specifications are subject to change prior notice.



# DVD-SPIELER

## Gebrauchsanleitung

MODELL : DKX171



Lesen Sie diese Anleitung bitte vor dem Anschluss, der Inbetriebnahme oder der Einstellung des Produkts sorgfältig und vollständig durch.







**ACHTUNG:** UM DIE GEFAHR VON STROMSCHLÄGEN ZU VERMEIDEN, DAS GEHÄUSE (BZW. DIE RÜCKSEITE) NICHT ABNEHMEN UND/ODER DAS GERÄT SELBST REPARIEREN. ES BEFINDEN SICH KEINE BAUTEILE IM GERÄT, DIE VOM BENUTZER REPARIERT WERDEN KÖNNEN. REPARATUREN STETS VOM FACHMANN AUSFÜHREN LASSEN.



Der Blitz mit der Pfeilspitze im gleichseitigen Dreieck dient dazu, den Benutzer vor unisolierten und gefährlichen spannungsführenden Stellen innerhalb des Gerätegehäuses zu warnen, an denen die Spannung groß genug ist, um für den Menschen die Gefahr eines Stromschlags zu bergen.



Das Ausrufezeichen im gleichseitigen Dreieck dient dazu, den Benutzer auf wichtige vorhandene Betriebs- und Wartungsanleitungen in der produktbegleitenden Dokumentation hinzuweisen.

**WARNUNG:** UM BRANDGEFAHR UND DIE GEFAHR EINES STROMSCHLAGS ZU VERMEIDEN, SETZEN SIE DAS GERÄT WEDER REGEN NOCH SONSTIGER FEUCHTIGKEIT AUS.

**ACHTUNG:** Die Belüftungsöffnungen niemals verdecken. Das Gerät immer laut Herstellerangaben anschließen.

Schlitze und Öffnungen im Gehäuse dienen der Belüftung, und gewährleisten einen störungsfreien Betrieb des Gerätes und schützen es vor Überhitzung.

Öffnungen sollte niemals durch Aufstellen des Gerätes auf einem Bett, Sofa, Teppich oder ähnlichen Untergründen verdeckt werden. Das Gerät sollte nicht in z. B. einem Bücherregal oder Schrank aufgestellt werden, wenn keine ausreichende Belüftung gewährleistet werden kann oder die Anleitungen missachtet wurden.

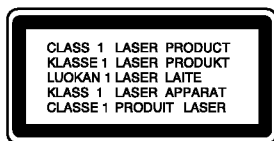

**ACHTUNG:** BEI GEÖFFNETEM GEHÄUSE UND GEÖFFNETEN VERRIEGELUNGEN TRITT SICHTBARE UND UNSICHTBARE LASERSTRAHLUNG AUF.

**VORSICHT:**

Dieses Gerät besitzt ein Laser-System.

Um das Gerät richtig zu verwenden, lesen Sie dieses Benutzerhandbuch sorgfältig durch und bewahren Sie es auf. Setzen Sie sich zur Wartung mit einem qualifizierten Servicebetrieb in Verbindung. Durch Bedienung, Einstellungen oder Verfahren, die in diesem Handbuch nicht erwähnt werden, können gefährliche Strahlungen verursacht werden.

Um direkten Kontakt mit dem Laserstrahl zu vermeiden, darf das Gehäuse nicht geöffnet werden. Ansonsten tritt eine sichtbare Laserstrahlung auf.

**Vorsicht:** Das Gerät darf nicht mit Wasser (Tropfen oder Spritzwasser) in Berührung kommen und es sollten keine mit Wasser gefüllten Behälter auf das Gerät gestellt werden, wie z. B. Vasen.

**VORSICHTSHINWEISE zum Netzkabel**

**Die meisten Geräte sollten an einen eigenen Stromkreis angeschlossen werden;**

D. h. eine separate Steckdose ohne weitere Anschlüsse oder Zweigleitungen, über die ausschließlich dieses Gerät mit Strom versorgt wird. Beachten Sie hierzu die technischen Daten des Gerätes in diesem Benutzerhandbuch.

Steckdosen niemals überlasten. Bei überlasteten, lockeren oder beschädigten Steckdosen, Verlängerungskabeln, bei abgenutzten Kabeln oder beschädigter Isolierung besteht die Gefahr von Stromschlägen oder Bränden. Die Gerätekabel sollten regelmäßig überprüft werden. Bei Beschädigungen oder Abnutzungen der Kabel sofort den Netzstecker ziehen und das Kabel von einem qualifizierten Techniker durch ein gleiches Modell austauschen lassen.

Das Netzkabel vor mechanischen Beschädigungen, schützen, wie z. B. Verdrehen, Knicken, Eindrücken, Einklemmen in einer Tür oder Darauftreten.

Achten Sie besonders auf die Stecker, Steckdosen und den Bereich, an dem das Kabel aus dem Gerät tritt.

Ziehen Sie zum Unterbrechen der Stromversorgung den Netzstecker. Achten Sie beim Aufstellen des Gerätes darauf, dass der Netzstecker leicht erreichbar bleibt.



**Entsorgung von Altgeräten**

1. Wenn dieses Symbol eines durchgestrichenen Abfalleimers auf einem Produkt angebracht ist, unterliegt dieses Produkt der europäischen Richtlinie 2002/96/EC.
2. Alle Elektro- und Elektronik-Altgeräte müssen getrennt vom Hausmüll über dafür staatlich vorgesehenen Stellen entsorgt werden.
3. Mit der ordnungsgemäßen Entsorgung des alten Geräts vermeiden Sie Umweltschäden sowie eine Gefährdung der eigenen Gesundheit.
4. Weitere Informationen zur Entsorgung des alten Geräts erhalten Sie bei der Stadtverwaltung, beim Entsorgungsamt oder in dem Geschäft, wo Sie das Produkt erworben haben.

**CE** Dieses Gerät wurde in Übereinstimmung mit den Funkentstöranforderungen der EU-Richtlinien 89/336/EWG, 93/68/EWG und 73/23/EWG hergestellt.

# Inhalt

## Einführung .....4-7

|   |   |
|---|---|
| Info über das Symbol  auf dem Bildschirm | 4 |
| Hinweis zu den verwendeten Symbolen   | 4 |
| Hinweise zu Discs   | 4 |
| Handhabung von Discs  | 4 |
| Aufbewahrung von Discs  | 4 |
| Reinigung von Discs   | 4 |
| Wartung und Pflege  | 4 |
| Unterstützte Disc-Formate   | 5 |
| Ländercode  | 5 |
| Vorderes Bedienfeld   | 6 |
| Fernbedienung   | 7 |
| Funktionen der Fernbedienung  | 7 |
| Einlegen der Batterien in die Fernbedienung   | 7 |

## Installation und Einrichtung ... 8-13

|  |    |
|--|----|
| Einrichtung des Players                              | 8  |
| DVD-Player-Anschlüsse                                | 8  |
| Video- und Audioanschlüsse an Ihrem<br>Fernsehgerät  | 8  |
| Audioanschluss an Zusatzgeräte                       | 9  |
| Anzeige von Disc-Informationen auf dem<br>Bildschirm | 10 |
| Grundeinstellungen                                   | 10 |
| Allgemeiner Betrieb                                  | 10 |
| SPRACHE  | 11 |
| • Menü sprache                                       | 11 |
| • Disc Audio / Untertitel / Menü                     | 11 |
| ANZEIGE  | 11 |
| • Bildformat   | 11 |
| • Anzeigemodus                                       | 11 |
| AUDIO  | 11 |
| • Dolby Digital / DTS / MPEG                         | 11 |
| • Samplingfrequenz (Erkannt)                         | 11 |
| • Steuerung des Dynamikbereichs (DRC)                | 11 |
| BLOCK (Kindersicherung)                              | 12 |
| • Einstufung   | 12 |
| • Kennwort   | 12 |
| • Orts Code  | 12 |
| ANDERE   | 13 |
| • PBC  | 13 |
| • Autom. Wiedergabe                                  | 13 |
| • B.L.E. (Schwarzpegelverstärkung)                   | 13 |
| • DivX(R) VOD  | 13 |
| • Score  | 13 |

## Betrieb .....14-21

|   |    |
|---|----|
| Allgemeine Funktionen                               | 14 |
| Weitere Funktionen                                  | 15 |
| Wiedergabe einer Audio-CD oder MP3-/<br>WMA-Datei   | 16 |
| Programmierte Wiedergabe                            | 17 |
| Programmierte Tracks wiederholen                    | 17 |
| Track aus der Programmliste löschen                 | 17 |
| Gesamte Programmliste löschen                       | 17 |
| Anzeige von JPEG-Dateien                            | 18 |
| Diashow   | 18 |
| Standbild   | 18 |
| Zu einer anderen Datei wechseln                     | 18 |
| Zoom  | 18 |
| Bild drehen   | 18 |
| Musik während der Bildanzeige MP3/WMA<br>spielen    | 18 |
| Wiedergabe von DivX-Filmen                          | 19 |
| Karaoke-Funktion verwenden                          | 20 |
| Andere TV-Geräte über die Fernbedienung<br>bedienen | 21 |

## Referenzinformationen .....22-23

|                  |    |
|------------------|----|
| Sprachcodes      | 22 |
| Orts Code        | 22 |
| Störungsbehebung | 23 |
| Technische Daten | 23 |

# Einführung

Um die ordnungsgemäße Verwendung dieses Geräts zu gewährleisten, lesen Sie dieses Handbuch sorgfältig durch und bewahren Sie es zum späteren Nachschlagen auf.

Dieses Handbuch enthält Informationen über den Betrieb und die Wartung Ihres DVD-Players. Wenn dieses Gerät repariert werden muss, wenden Sie sich an einen autorisierten Fachhändler.

## Info über das Symbol auf dem Bildschirm

“  ” kann während des Betriebs auf dem Bildschirm Ihres Fernsehgeräts angezeigt werden. Das Symbol zeigt dann an, dass die in der vorliegenden Gebrauchsanleitung erläuterte Funktion auf dieser spezifischen DVD-Video-Disc nicht verfügbar ist.

## Hinweis zu den verwendeten Symbolen

### **Hinweis:**

Weist auf besondere Hinweise und Betriebsmerkmale hin.

### **Tipp:**

Weist auf Tipps und Tricks hin, die die Bedienung dieses Geräts vereinfachen.

Enthält der Titel eines Kapitels eines der folgenden Symbole, ist dies nur auf die durch das Symbol dargestellte Disc anwendbar.

- ALL** Jeder der folgenden Disc-Typen
- DVD** DVD und finalisierte DVD±R/RW
- VCD** Video-CDs
- ACD** Audio-CDs
- MP3** MP3-Dateien
- WMA** WMA-Dateien
- DivX** DivX-Dateien

## Hinweise zu Discs

### **Handhabung von Discs**

Berühren Sie die bespielte Seite der Disc nicht. Fassen Sie die Disc an den Rändern an, um nicht die Oberfläche mit den Fingern zu berühren. Bringen Sie auf keiner der beiden Seiten der Disc Papier oder Aufkleber an.



### **Aufbewahrung von Discs**

Legen Sie die Disc nach der Wiedergabe wieder in die zugehörige Hülle. Setzen Sie die Disc keiner direkten Sonneneinstrahlung oder Wärmequellen aus und lassen Sie sie nie in einem Auto liegen, das direkt in der Sonne geparkt wird.

### **Reinigung von Discs**

Fingerabdrücke und Staub auf der Disc können die Bild- und Tonqualität beeinträchtigen. Reinigen Sie die Disc vor der Wiedergabe mit einem sauberen Tuch. Wischen Sie die Disc von der Mitte zum Rand ab.

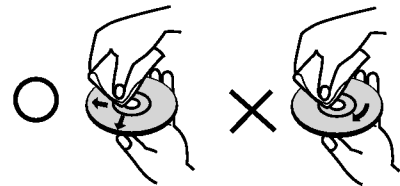

Verwenden Sie keine starken Lösungsmittel wie Alkohol, Benzin, Verdünner, handelsübliche Reiniger oder für Schallplatten gedachte Antistatik-Sprays.

## Wartung und Pflege

Lesen Sie die Informationen in diesem Kapitel, bevor Sie sich an einen Servicetechniker wenden.

### **Handhabung des Geräts**

#### **Transport und Versand des Gerätes**

Bewahren Sie den Original-Versandkarton und das Verpackungsmaterial auf. Wenn Sie das Gerät einsenden müssen, verpacken Sie es wieder so, wie es ab Werk geliefert wurde, um es optimal zu schützen.

#### **Außenseiten sauber halten**

- Verwenden Sie keine flüchtigen Flüssigkeiten wie Insektensprays in der Nähe des Geräts.
- Gummi- oder Kunststoffgegenstände sollten nie längere Zeit mit dem Gerät in Kontakt bleiben. Sie hinterlassen Spuren auf der Oberfläche.

#### **Reinigung des Gerätes**

Reinigen Sie den Player mit einem weichen, trockenen Tuch. Wenn die Oberfläche stark verschmutzt ist, verwenden Sie ein mit einer milden Putzmittellösung angefeuchtetes weiches Tuch.

Verwenden Sie keine starken Lösungsmittel wie Alkohol, Benzin oder Verdünner, da sie die Oberfläche des Gerätes beschädigen können.



#### **Wartung und Pflege des Gerätes**

Der DVD-Player ist ein Hightech-Präzisionsgerät. Wenn die optische Abtastlinse und die Teile des Disc-Laufwerks verschmutzt oder abgenutzt sind, kann sich die Bildqualität verschlechtern.

Je nach Betriebsbedingungen empfehlen wir eine regelmäßige Prüfung und Wartung nach jeweils 1.000 Stunden Betrieb.

Informationen erhalten Sie bei einem Händler in Ihrer Nähe.

## Unterstützte Disc-Formate

|   |  |
|---|--|
|  | DVD<br>(8 cm / 12 cm-Disc)                 |
|  | Video CD (VCD/SVCD)<br>(8 cm / 12 cm-Disc) |
|  | Audio CD<br>(8 cm / 12 cm-Disc)            |

Zusätzlich können auf diesem Gerät DVD±R/RW- und CD-R/RW-Discs mit Audiotiteln, DivX-, MP3-, WMA- und/oder JPEG-Dateien wiedergegeben werden.

### Hinweise:

- Je nach Aufnahmegerät oder der CD-R/RW- (oder DVD±R/RW)-Disc selbst können einige CD-R/RW- (oder DVD±R/RW-) Discs nicht mit diesem Gerät wiedergegeben werden.
- Verwenden Sie keine ungewöhnlich geformten CDs (z. B. herzförmig oder achteckig). Andernfalls sind Fehlfunktionen nicht auszuschließen.

## Ländercode

Der Ländercode dieses Players ist auf der Geräterückseite aufgedruckt. Es können nur DVD-Discs mit diesem bzw. mit dem Ländercode "ALL (Alle)" wiedergegeben werden.

### Hinweise zu Ländercodes

- Bei den meisten DVDs finden Sie einen Globus mit einer oder mehreren Nummern gut sichtbar auf der Hülle. Diese Nummer muss mit dem Regionalcode Ihres DVD-Players übereinstimmen, damit Sie die Disc wiedergeben können.
- Wenn Sie eine DVD mit einem anderen Ländercode mit Ihrem Player wiedergeben möchten, wird die Meldung "Region code überprüfen" auf dem Bildschirm des Fernsehgerätes angezeigt.

### Hinweise zum Copyright:

Es ist gesetzlich verboten, urheberrechtlich geschütztes Material ohne Genehmigung zu kopieren, auszustrahlen, vorzuführen, über Kabel zu senden, öffentlich wiederzugeben oder zu verleihen. Dieses Gerät ist mit der von Macrovision entwickelten Kopierschutzfunktion ausgestattet. Auf einigen Discs sind Kopierschutzsignale aufgezeichnet. Wenn Sie die Bilder dieser Discs auf einem Videorekorder aufzeichnen und wiedergeben, können Bildstörungen auftreten. Dieses Gerät verwendet Technologien zum Urheberrechtsschutz, die durch Verfahrensansprüche bestimmter US-Patente und sonstiger Rechte zum Schutz geistigen Eigentums der Macrovision Corporation und anderer Rechteeigentümer geschützt sind. Die Verwendung dieser Urheberrechtsschutz-Technologie muss von der Macrovision Corporation genehmigt werden und gilt nur für den privaten oder sonstigen eingeschränkten Gebrauch, sofern keine spezielle Genehmigung der Macrovision Corporation vorliegt. Nachbau und Auseinandernehmen sind verboten.

## Vorderes Bedienfeld

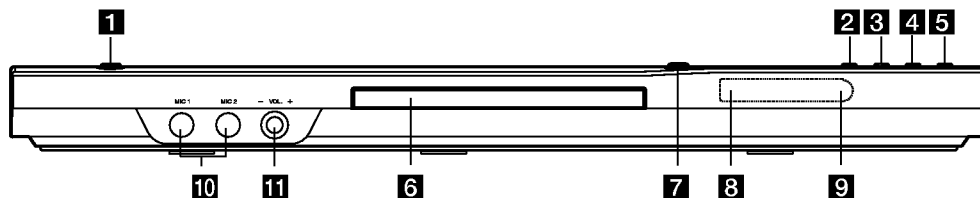

- 1 POWER**  
Schaltet das Gerät EIN und AUS.
- 2 ► (PLAY)**  
Startet die Wiedergabe.
- 3 ■ (STOP)**  
Stops playback.
- 4 SKIP (◀◀)**  
Zurück zum Anfang des aktuellen Kapitels oder Tracks, oder zurück zum vorherigen Kapitel oder Track.
- 5 SKIP (▶▶)**  
Weiter zum nächsten Kapitel oder Track.
- 6 Disc-Fach**  
Legen Sie die Disc hier ein.
- 7 ▲ (OPEN / CLOSE)**  
Öffnet und schließt das Disc-Fach.
- 8 Anzeigefenster**  
Der derzeitige Betriebsmodus des Players.
- 9 Empfangssensor für das Fernbedienungssignal**  
Richten Sie die Fernbedienung auf diesen Punkt.
- 10 Mikrofonbuchse(n)**  
Mikrofonanschluss an die MIC-Buchse(n).
- 11 Lautstärkeregelung Mikrofon**  
Einstellen der Mikrofonlautstärke.

## Fernbedienung

### POWER-Taste

Schaltet den DVD-Player ein und aus.

### OPEN/CLOSE-Taste (▲)

Öffnet und schließt das Disc-Fach.

### Zifferntasten 0-9

Wählt nummerierte Menüpunkte aus.

### CLEAR-Taste

Entfernt eine Track-Nummer aus der Programmliste oder eine Markierung aus dem Menü MARKER SEARCH.

### TV-Steuerungstasten

POWER: TV-Gerät ein- oder ausschalten.  
AV: Auswahl TV-Quelle.  
PR/CH +/-: Auswahl TV-Kanal.  
VOL +/-: Einstellung der TV-Lautstärke.

### DVD MENU

Zugriff auf das Menü einer DVD-Disc.

### TITLE

Zeigt das Titel-Menü an, sofern vorhanden.

### ◀ / ▶ / ▲ / ▼

(links/rechts/oben/unten)  
Wählt einen Menüpunkt aus.

### DISPLAY-Taste

Zugriff auf die Bildschirmanzeige.

### RETURN (↵)

Blendet das Setup-Menü aus, zeigt Video-CD mit PBC an.

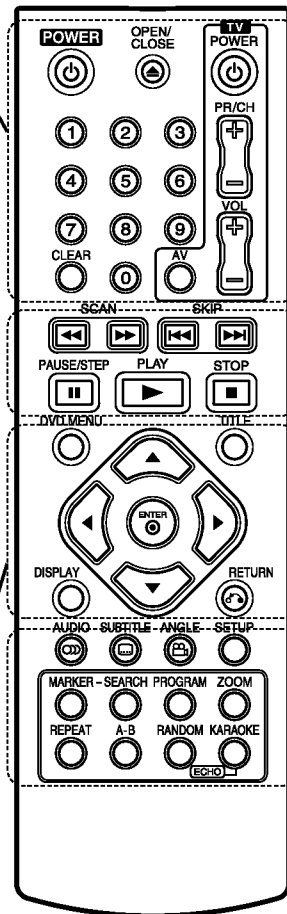

### SCAN-Taste (◀◀ / ▶▶)

Suchlauf zurück oder vor.

### SKIP-Taste (◀◀◀ / ▶▶▶)

Weiter zum nächsten Kapitel oder Track. Zurück zum Anfang des aktuellen Kapitels oder Tracks, oder zurück zum vorherigen Kapitel oder Track.

### PAUSE/STEP-Taste (||)

Unterbricht die Wiedergabe vorübergehend/für die Bild-für-Bild-Wiedergabe wiederholt drücken.

### ▶ (PLAY-Taste)

Startet die Wiedergabe.

### STOP (■)

Hält die Wiedergabe an.

### AUDIO-Taste

Auswahl der Audiosprache bzw. eines Tonkanals.

### SUBTITLE-Taste

Wählt eine Untertitelsprache aus.

### ANGLE-Taste

Wählt einen DVD-Kamerawinkel aus, sofern vorhanden.

### SETUP-Taste

Zugriff auf oder Entfernen des Setup-Menüs.

### MARKER-Taste

Markiert einen Punkt während der Wiedergabe.

### SEARCH-Taste

Zeigt das Menü MARKER SEARCH an.

### PROGRAM-Taste

Aufrufen des Programmierungsmodus.

### ZOOM-Taste

Vergrößert das Videobild

### REPEAT-Taste

Wiederholt Kapitel, Track, Titel, alles.

### A-B

Abschnitt von Punkt A bis Punkt B wiederholen.

### RANDOM-Taste

Gibt Tracks in willkürlicher Reihenfolge wieder.

### KARAOKE (ECHO)

Ein-/Ausblenden des KARAOKE-Menüs.

### Funktionen der Fernbedienung

Richten Sie die Fernbedienung auf den Sensor, und drücken Sie die Taste.

### Vorsicht:

Verwenden Sie nie gleichzeitig neue und alte Batterien. Verwenden Sie keine unterschiedlichen Batterietypen, wie z. B. Standard und Alkaline.

### Einlegen der Batterien in die Fernbedienung

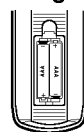

Nehmen Sie die Abdeckung des Batteriefachs auf der Rückseite der Fernbedienung ab und legen Sie zwei Batterien (Größe AAA) mit der richtigen Polung ⊕ und ⊖ ein.

# Installation und Einrichtung

## Einrichtung des Players

Bild und Ton eines Fernsehgerätes, eines Videorekorders oder eines Radios in der Nähe können verzerrt wiedergegeben werden. Ist dies der Fall, stellen Sie den Player nicht in der Nähe eines Fernsehgerätes, Videorekorders oder Radios auf, oder schalten Sie das Gerät nach der Entnahme der Disc aus.

## DVD-Player-Anschlüsse

Die Anschlussmöglichkeiten des Players richten sich nach Ihrem Fernsehgerät und anderen Geräten. Weitere Anschlussinformationen entnehmen Sie nach Bedarf der Begleitdokumentation Ihres Fernsehgerätes, der Stereoanlage oder anderer Geräte.

## Video- und Audioanschlüsse an Ihrem Fernsehgerät

Achten Sie darauf, dass der DVD-Player direkt an das Fernsehgerät und nicht an einen Videorekorder angeschlossen ist. Andernfalls könnte das DVD-Bild durch das Kopierschutzsystem verzerrt werden.

**SCART-Anschluss** – Verbinden Sie die TO TV SCART-Buchse des DVD-Players über das SCART-Kabel (**T**) mit der entsprechenden SCART-Buchse am Fernsehgerät.

**Video** – Verbinden Sie die VIDEO OUT-Buchse des DVD-Players über das Videokabel (**V**) mit der Video-Eingangsbuchse des Fernsehgerätes.

**Audio** – Verbinden Sie die linke und die rechte AUDIO OUT-Buchse des DVD-Players über die Audiokabel mit der linken und rechten Eingangsbuchse am Fernsehgerät (**A**). Verbinden Sie die AUDIO OUT-Buchse des DVD-Players nicht mit der Phone-Eingangsbuchse (Aufnahmeteil) Ihres Audiosystems.

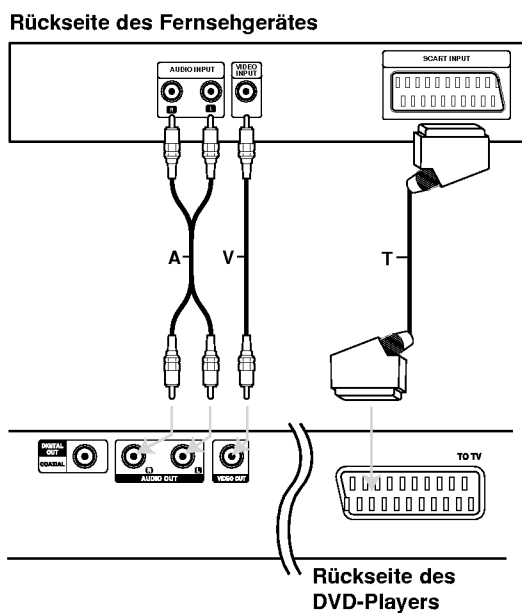

## Audioanschluss an Zusatzgeräte

Sie haben die Möglichkeit, den DVD-Player zur Audioausgabe an Ihre Zusatzgeräte anzuschließen.

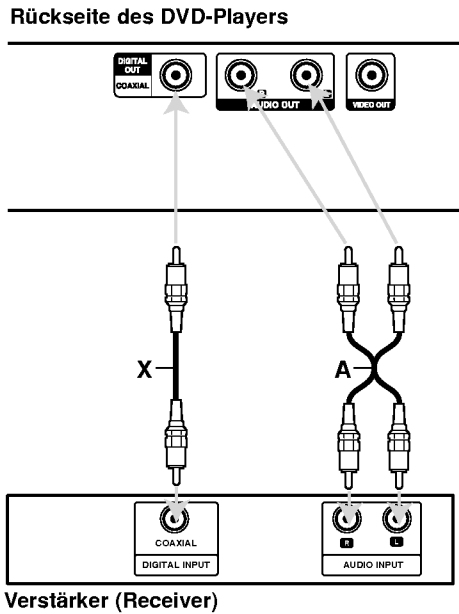

Hergestellt unter der Lizenz von Dolby Laboratories. "Dolby", "Pro Logic" und das Doppel-D-Symbol sind Markenzeichen von Dolby Laboratories.

DTS und DTS Digital Out sind Markenzeichen von Digital Theater Systems, Inc.

### Verstärker mit analogem Zweikanal-Stereo oder Dolby Pro Logic II/Pro Logic:

Verbinden Sie die linke und die rechte AUDIO OUTBuchse des DVD-Players über die Audiokabel (**A**) mit der linken und rechten AUDIO-Eingangsbuchse des Verstärkers, Receivers oder der Stereoanlage..

### Verstärker mit digitalem Zweikanal-Stereo (PCM) oder Audio-/Video-Receiver mit Mehrkanaldecoder (Dolby Digital™, MPEG 2 oder DTS):

Verbinden Sie eine der DIGITAL AUDIO OUTBuchsen (COAXIAL **X**) des DVDPlayers mit der entsprechenden Eingangsbuchse an Ihrem Verstärker. Verwenden Sie ein optionales digitales Audiokabel (COAXIAL **X**).

### Digitaler Mehrkanal-Ton

Eine digitale Mehrkanal-Verbindung bietet die beste Tonqualität. Sie benötigen dafür einen Mehrkanal-Audio-/Video-Empfänger, der eines oder mehrere der von Ihrem DVD-Player unterstützten Audioformate, z. B. MPEG 2, Dolby Digital und DTS, unterstützt. Hinweise finden Sie in der Begleitdokumentation des Receivers und auf den Logos auf seiner Vorderseite.

### Hinweise:

- Wenn das Audioformat der digitalen Ausgabe nicht den Fähigkeiten Ihres Receivers entspricht, erzeugt dieser einen lauten, verzerrten oder überhaupt keinen Ton.
- Sechskanal-Digital Surround Sound über die digitale Verbindung ist dann möglich, wenn Ihr Receiver mit einem Digital-Mehrkanal-Decoder ausgerüstet ist.



## Anzeige von Disc-Informationen auf dem Bildschirm

Auf dem Bildschirm können verschiedene Informationen über die eingelegte Disc angezeigt werden.

1. Drücken Sie auf ANZEIGE, um verschiedene Wiedergabeinformationen einzublenden. Je nach eingelegter Disc oder Wiedergabeart werden unterschiedliche Informationen angezeigt.



2. Wählen Sie mit ▲ / ▼ einen Eintrag aus und ändern bzw. wählen Sie mit ◀ / ▶ die Einstellung.
  - Titel (Track) – Aktuelle Titel- (bzw. Track-) nummer/Gesamtanzahl der Titel (bzw. Tracks).
  - Kapitel – Aktuelle Kapitelnummer/Gesamtanzahl der Kapitel.
  - Zeit – Verstrichene Spielzeit.
  - Audio – Ausgewählte(r) Audiosprache oder gewählter Tonkanal.
  - Untertitel – Ausgewählte Untertitel.
  - Winkel – Ausgewählter Winkel/Gesamtanzahl der Kamerawinkel.
  - Ton – Ausgewählter Klangmodus.

### Hinweis:

Nach einigen Sekunden ohne Tastendruck wird die Bildschirmanzeige ausgeblendet.

## Grundeinstellungen

Mit Hilfe des Setup-Menüs können Sie beispielsweise das Bild und den Ton einstellen. Außerdem können Sie eine Sprache für die Untertitel und das Setup-Menü einstellen. Einzelheiten über die einzelnen Optionen des Setup-Menüs finden Sie auf den Seiten 11 bis 13.

### So blenden Sie das Menü ein und aus:

Drücken Sie SETUP, um das Menü anzuzeigen. Wenn Sie SETUP erneut drücken, kehren Sie zum ersten Bildschirm zurück.

### So gehen Sie zur nächsten Ebene:

Drücken Sie ▶ auf der Fernbedienung.

### So kehren Sie zur vorherigen Ebene zurück:

Drücken Sie ◀ auf der Fernbedienung.

## Allgemeiner Betrieb

1. Drücken Sie SETUP. Das Setup-Menü wird angezeigt.



2. Verwenden Sie ▲ / ▼, um die gewünschte Option auszuwählen. Drücken Sie danach ▶, um zur zweiten Ebene zu gelangen. Auf dem Bildschirm werden die aktuelle Einstellung für die aktuelle Option sowie alternative Einstellung(en) angezeigt.
3. Verwenden Sie ▲ / ▼, um die zweite gewünschte Option auszuwählen. Drücken Sie danach ▶, um zur dritten Ebene zu gelangen.
4. Verwenden Sie ▲ / ▼, um die gewünschte Einstellung auszuwählen, und bestätigen Sie Ihre Auswahl mit ENTER. Bei einigen Optionen sind weitere Schritte erforderlich.
5. Drücken Sie SETUP oder PLAY, um das Setup-Menü auszublenden.

## SPRACHE



### Menü sprache

Wählen Sie eine Sprache für das Setup-Menü und das Bildschirmmenü aus.

### Disc Audio / Untertitel / Menü

Wählen Sie die gewünschte Sprache für Audiotitel (Disc Audio), Untertitel und das Disc-Menü aus.

**Voreinstellung** – Bezieht sich auf die Originalsprache, in der die Disc aufgezeichnet wurde.

**Andere** – Drücken Sie zur Auswahl einer anderen Sprache die Nummerntasten gefolgt von ENTER, um die jeweilige vierstellige Nummer laut Liste der Sprachcodes auf Seite 22 einzugeben. Drücken Sie bei einer falschen Eingabe auf CLEAR.

## ANZEIGE



### Bildformat

**4:3** – Wählen Sie diese Einstellung, wenn ein herkömmliches Fernsehgerät angeschlossen ist.

**16:9** – Wählen Sie diese Einstellung, wenn ein Breitbild-Fernsehgerät angeschlossen ist.

### Anzeigemodus

Die Bildmodus-Einstellung funktioniert nur, wenn das Bildformat des Fernsehers auf 4:3 gesetzt ist.

**Letterbox** – Aufnahmen im Breitbildformat erscheinen mit schwarzen Balken am oberen und unteren Bildschirmrand.

**Panscan** – Zeigt automatisch das Bildmaterial auf dem gesamten Bildschirm an, schneidet aber bei Bedarf Bereiche an den beiden Seiten ab.

## AUDIO

Jede DVD-Disc hat mehrere Audio-Ausgabeoptionen. Legen Sie die Audio-Optionen des Players in Übereinstimmung mit dem Typ des Audiosystems fest, das Sie einsetzen.

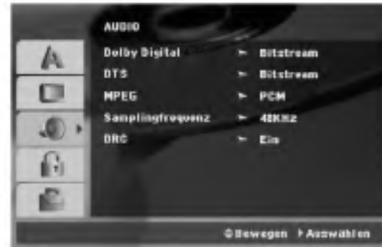

### Dolby Digital / DTS / MPEG

**Bitstream** – Wählen Sie "Bitstream", wenn Sie die DIGITAL OUT-Buchse des DVD-Players mit einem Verstärker oder ein anderes Gerät mit einem Dolby Digital-, DTS- oder MPEG-Decoder verbunden haben.

**PCM (für Dolby Digital / MPEG)** – Wählen Sie diese Option, wenn das Gerät mit einem digitalen Zweikanal-Stereo-Verstärker verbunden ist. Bei in Dolby Digital oder MPEG codierten DVDs wird automatisch ein Downmix in Zweikanal-PCM-Audio durchgeführt.

**Aus (für DTS):** Wenn Sie "Aus" auswählen, wird das DTS-Signal nicht über die DIGITAL OUT-Buchse ausgegeben.

### Samplingfrequenz (Erkannt)

Wenn Ihr Receiver oder Verstärker NICHT für 96-kHz-Signale ausgelegt ist, wählen Sie 48 kHz. Wenn Sie diese Auswahl getroffen haben, konvertiert das Gerät automatisch 96-kHz-Signale in 48 kHz-Signale, die das System dekodieren kann.

Wenn Ihr Receiver oder Verstärker dagegen für 96-kHz-Signale ausgelegt ist, wählen Sie 96 kHz.

Weitere Informationen über den Funktionsumfang Ihres Verstärkers entnehmen Sie der Begleitdokumentation des Geräts.

### Steuerung des Dynamikbereichs (DRC)

Dank digitaler Audio-Technologie ermöglicht das DVD-Format, Soundtracks mit größtmöglicher Genauigkeit und Wirklichkeitsnähe zu hören. Vielleicht möchten Sie jedoch die dynamische Reichweite der Audioausgabe unterdrücken (das heißt den Unterschied zwischen den lautesten und den leisesten Tönen). Auf diese Weise können Sie einen Film auch bei geringer Lautstärke ansehen, ohne dass die Tonqualität an Brillanz verliert. Schalten Sie zu diesem Zweck die Funktion DRC Ein.

## BLOCK (Kindersicherung)



### Einstufung

Verhindert die Wiedergabe von nicht jugendfreien DVDs. Es sind jedoch nicht alle DVDs eingestuft.

1. Wählen Sie im BLOCK-Menü "Einstufung" aus und drücken Sie ►.
2. Um diese Optionen aufrufen zu können, müssen Sie das von Ihnen erstellte Kennwort eingeben. Falls noch kein Kennwort vorhanden ist, müssen Sie eines anlegen.  
Geben Sie ein Kennwort ein, drücken Sie ENTER, wiederholen Sie das Kennwort und drücken Sie nochmals ENTER. Um eine falsch Eingabe zu löschen, drücken Sie auf CLEAR.
3. Wählen Sie mit den Schaltflächen ▲ / ▼ eine Einstufung zwischen 1 und 8 aus.

**Einstufung 1-8:** Stufe 1 bedeutet niedrigste Wiedergabeeinschränkungen. Stufe 8 bedeutet höchste Wiedergabeeinschränkungen.

**Geöffnet:** Wenn Sie diese Option wählen, ist die Kindersicherung deaktiviert und die Disc wird ohne Einschränkungen wiedergegeben.

4. Drücken Sie ENTER, um Ihre Einstufung sauswahl zu bestätigen. Drücken Sie SETUP, um das Menü zu verlassen.

### Kennwort

Ein Kennwort kann wie folgt eingegeben oder geändert werden.

1. Wählen Sie den Eintrag Kennwort im Menü BLOCK und drücken Sie ►.
2. **Ein neues Kennwort erstellen:**  
Markieren Sie die Option "Neu" und drücken Sie ENTER. Geben Sie über die Nummerntasten ein neues Kennwort ein, drücken Sie ENTER und bestätigen Sie das Kennwort nochmals.  
**Kennwort ändern:**  
Markieren Sie die Option "Ändern" und drücken Sie ENTER. Geben Sie über die Nummerntasten das aktuelle Kennwort ein und drücken Sie ENTER. Geben Sie nun über die Nummerntasten ein neues Kennwort ein, drücken Sie ENTER und bestätigen Sie das Kennwort nochmals.
3. Drücken Sie zum Verlassen des Menüs auf SETUP.

#### *Wenn Sie das Kennwort vergessen haben*

Falls Sie das Kennwort vergessen haben, kann es mit folgenden Schritten gelöscht werden:

1. Drücken Sie zum Aufrufen des Setup-Menüs auf SETUP.
2. Geben Sie die sechsstellige Nummer "210499" ein und drücken Sie ENTER. Das Kennwort wird gelöscht.

### Orts Code

Geben Sie den Code für das jeweilige Land ein, in dem die Freigabe der DVD-Video-Disc erstellt wurde (siehe Liste der Orts Code auf Seite 22).

1. Wählen Sie im BLOCK-Menü den "Orts Code" aus, und drücken Sie ►.
2. Führen Sie Schritt 2 auf der vorherigen Seite aus (Einstufung).
3. Wählen Sie das erste Zeichen mit den Tasten ▲ / ▼ aus.
4. Drücken Sie ENTER und wählen Sie das zweite Zeichen mit den ▲ / ▼ -Tasten aus.
5. Drücken Sie zur Bestätigung der Auswahl auf ENTER.

## ANDERE



### PBC

Setzen Sie PBC (Wiedergabesteuerung) auf Ein oder Aus.

**Ein** : Video-CDs mit PBC werden in Übereinstimmung mit der PBC wiedergegeben.

**Aus** : Video-CDs mit PBC werden wie Audio-CDs wiedergegeben.

### Autom. Wiedergabe

Sie können den DVD-Player so einstellen, dass eine DVD-Disc direkt nach dem Einlegen automatisch gestartet wird.

Wenn der Modus "Autom. Wiedergabe" aktiviert ist, steuert dieser DVD-Player den Titel mit der längsten Wiedergabedauer an und spielt ihn automatisch ab.

### Hinweis:

Die automatische Wiedergabe ist bei einigen DVDs u. U. nicht möglich.

### B.L.E. (Schwarzpegelverstärkung)

Auswahl des Schwarzpegels des Wiedergabebildes. Bevorzugte und für den Monitor erforderliche Einstellungen.

**Ein** : Verstärkte Graustufe (0 IRE cut off).

**Aus** : Standard-Graustufe (7.5 IRE cut off).

### Hinweis:

Die B.L.E.-Funktion ist nur für die NTSC-Norm verfügbar.

### DivX(R) VOD

Sie erhalten von uns einen DivX® VOD-Registrierungscode (Video On Demand), mit dem Sie Videofilme über den DivX® VOD-Dienst ausleihen oder kaufen können. Weitere Infos erhalten Sie unter [www.divx.com/vod](http://www.divx.com/vod).

1. Wählen Sie die Option "DivX(R)VOD" und drücken Sie ►.
2. Drücken Sie bei markierter Option "Auswahl" auf ENTER, um den Registrierungscode anzuzeigen. Dieser Registrierungscode berechtigt Sie zum Kauf oder zur Ausleihe von Videofilmen des DivX® VOD-Dienstes unter [www.divx.com/vod](http://www.divx.com/vod). Folgen Sie den Anweisungen und speichern Sie den heruntergeladenen Film zur Wiedergabe mit diesem Player auf einer Disc.
3. Drücken Sie zum Beenden auf ENTER.

### Hinweis:

Über den DivX® VOD-Dienst heruntergeladene Filme können ausschließlich auf diesem Player wiedergegeben werden.

### Score

Nach Ende eines Kapitels/Titels/Tracks wird die Punktzahl auf dem Bildschirm angezeigt begleitet von einer Fanfare.

**Ein** : "Score"-Funktion einschalten.

**Aus** : "Score"-Funktion ausschalten.

### Die Punktzahl-Funktion ist bei folgenden Disc-Formaten möglich:

- DVD-Discs
- DVD-Karaoke-Discs
- VCD-Discs mit mehr als zwei Tracks

### Hinweis:

- Die Punktzahl-Funktion steht nur bei angeschlossenem Mikrofon zur Verfügung.
- Bei einer Punktzahl unter 80 wird keine Fanfare gespielt. Je nach erreichter Punktzahl werden unterschiedliche Fanfaren gespielt.
- Wenn die Punktzahl-Funktion auf "Ein" eingestellt ist und das Mikrofon während der Wiedergabe einer normalen Disc angeschlossen ist, wird u. U. während der Wiedergabe eine Punktzahl auf dem Bildschirm angezeigt. Um diesen Effekt zu vermeiden, stellen Sie die Punktzahl-Funktion auf "Aus" ein oder trennen Sie das Mikrofon.

# Betrieb

## Allgemeine Funktionen

| Tasten                                | Funktionen   | Discs   |
|---------------------------------------|--|---|
| (OPEN / CLOSE)<br>(ÖFFNEN/SCHLIESSEN) | Disc-Fach öffnen und schließen.  | <b>ALL</b>  |
| <b>II</b> (PAUSE)                     | Drücken Sie zum Unterbrechen der Wiedergabe auf <b>II</b> .<br>Drücken Sie zur Einzelbildwiedergabe mehrmals auf <b>II</b> .   | <b>ALL</b><br><b>DVD</b> <b>VCD</b> <b>DivX</b>                   |
| SKIP<br>(ÜBERSPRINGEN)<br>( / )       | Drücken Sie während der Wiedergabe auf SKIP ( oder ) , um zum nächsten Kapitel/Track bzw. zum Anfang des aktuellen Kapitels/Tracks zu gelangen.<br>Drücken Sie zweimal kurz auf SKIP  , um zum vorherigen Kapitel/Track zurückzuspringen.  | <b>ALL</b>  |
| SCAN (SUCHLAUF)<br>( / )              | Drücken Sie während der Wiedergabe mehrmals auf SCAN ( oder ) , um die Suchlaufgeschwindigkeit festzulegen.<br>DVD- und DivX-Discs: 4 Stufen<br>Video-, MP3-, WMA-, Audio-CDs: 3 Stufen<br>Drücken Sie zur Wiedergabe in Zeitlupe bei angehaltener Wiedergabe mehrmals auf SUCHLAUF ( oder ) (4 Stufen). | <b>ALL</b><br><b>DVD</b><br><b>VCD</b> <b>DivX</b> (nur vorwärts) |
| REPEAT<br>(WIEDERHOLEN)               | Drücken Sie während der Wiedergabe mehrmals auf REPEAT, um den gewünschten Wiederholungsmodus auszuwählen.<br>DVD-Video-Discs: Kapitel/Titel/Aus<br>Video-CDs, Audio-CDs, DivX-/MP3-/WMA-Discs: Track/Alle/Aus   | <b>ALL</b>  |
| A-B                                   | Drücken Sie zum Festlegen des Startpunktes (A) und des Endpunktes (B) für die Abschnittswiederholung während der Wiedergabe jeweils einmal auf die Taste A-B.  | <b>DVD</b> <b>VCD</b><br><b>DivX</b> <b>ACD</b>                   |
| ZOOM                                  | Drücken Sie während der Wiedergabe oder Pause auf ZOOM, um das Videobild zu vergrößern.<br>DVD- und DivX-Discs: 4 Stufen<br>Video-CDs: 3 Stufen<br>Mit den Tasten     können Sie das vergrößerte Bild verschieben.   | <b>DVD</b> <b>VCD</b> <b>DivX</b>                                 |
| RANDOM (ZUFÄLLIG)                     | Drücken Sie zur Zufallswiedergabe während der Wiedergabe oder im Stop-Modus auf RANDOM.  | <b>ACD</b> <b>MP3</b><br><b>WMA</b> <b>Karaoke DVD</b>            |
| TITLE                                 | Falls die eingelegte DVD ein Menü enthält, wird das Titelménú auf dem Bildschirm angezeigt.<br>Ansonsten erscheint das Disc-Ménú.  | <b>DVD</b>  |
| DVD-MENÜ                              | Das Disc-Ménú erscheint auf dem Bildschirm.  | <b>DVD</b>  |
| (KAMERAWINKEL)                        | Drücken Sie zur Anzeige verschiedener auf der DVD aufgenommenen Kamerawinkel während der Wiedergabe mehrmals auf ANGLE.  | <b>DVD</b>  |
| (UNTERTITEL)                          | Drücken Sie während der Wiedergabe mehrmals auf SUBTITLE, um die gewünschte Untertitelsprache auszuwählen.   | <b>DVD</b> <b>DivX</b>  |
| (KLANG)                               | Drücken Sie während der Wiedergabe mehrmals auf AUDIO, um eine andere Sprache oder Tonspur auszuwählen.  | <b>DVD</b> <b>DivX</b><br><b>VCD</b>                              |

### Hinweise zu allgemeinen Funktionen:

- Auf einer Video-CD mit PBC müssen Sie im Setup-Menü PBC ausschalten, um die Wiederholungsfunktion zu verwenden (siehe "PBC" auf Seite 13).
- Wenn Sie während der wiederholten Wiedergabe eines Kapitels (Tracks) einmal auf SKIP (▶▶) drücken, wird die wiederholte Wiedergabe beendet.
- Die Zoom-Funktion steht eventuell nicht für alle DVDs zur Verfügung.
- Bei der Wiedergabe von DVDs mit Aufnahmen von verschiedenen Kamerawinkeln blinkt die Kamerawinkel-Anzeige auf dem Fernsehbildschirm und zeigt an, dass verschiedene Kamerawinkel ausgewählt werden können.

## Weitere Funktionen

### 3D Surround

Erzeugt einen 3D-Surround-Effekt, der einen Mehrkanalton über zwei Stereo-Lautsprecher simuliert (wenn keine fünf+ Lautsprecher vorhanden sind, die zur Mehrkanalton-Wiedergabe normalerweise erforderlich sind).

#### DVD VCD DivX

1. Drücken Sie während der Wiedergabe auf DISPLAY.
2. Wählen Sie mit ▲ oder ▼ den Klang aus. Der Klang wird hervorgehoben.
3. Wählen Sie mit ◀ oder ▶ "3D SUR." aus. Um den 3D-Surround-Effekt abzuschalten, wählen Sie die Option "Normal".

#### ACD

1. Drücken Sie während der Wiedergabe auf AUDIO. "3D SUR." erscheint im Menübildschirm.
2. Drücken Sie zur normalen Wiedergabe mehrmals auf AUDIO, bis "3D SUR." nicht mehr im Menübildschirm angezeigt wird.

#### Zeitsuche DVD VCD DivX

Wiedergabe von einem beliebigen Zeitpunkt der Disc:

1. Drücken Sie während der Wiedergabe auf DISPLAY.
2. Drücken Sie ▲ / ▼, um das Uhrensymbol auszuwählen. "-:--:" wird eingeblendet.
3. Geben Sie die gewünschte Startzeit in Stunden, Minuten und Sekunden ein. Falls Sie die falschen Werte eingegeben haben, drücken Sie CLEAR, um die Eingabe zu löschen. Geben Sie dann die richtigen Werte ein.
4. Drücken Sie zur Bestätigung ENTER. Die Wiedergabe beginnt am ausgewählten Zeitpunkt.

#### Markierungssuche DVD VCD DivX

##### So geben Sie eine Markierung ein

Sie können die Wiedergabe an einer von neun gespeicherten Stellen starten. Geben Sie eine Markierung ein, indem Sie an der gewünschten Stelle auf der Disc MARKER drücken. Auf dem Fernsehbildschirm wird kurz das Markierungssymbol angezeigt. Wiederholen Sie diese Schritte, um bis zu neun Markierungen einzugeben.

##### So rufen Sie eine markierte Szene ab oder löschen Sie

1. Drücken Sie während der Disc-Wiedergabe auf SEARCH. Das Menü für die Markierungssuche wird auf dem Bildschirm angezeigt.
2. Drücken Sie innerhalb von zehn Sekunden ◀ / ▶, um eine Markierungsnummer auszuwählen, die Sie abrufen oder löschen möchten.
3. Drücken Sie ENTER. Die Wiedergabe startet ab der markierten Szene. Drücken Sie auf CLEAR, um die Markierungsnummer aus der Liste zu löschen.
4. Sie können jede Markierung wiedergeben, indem Sie ihre Nummer im Menü für die Markierungssuche eingeben.

#### Speicher für letzte Szene DVD ACD VCD1.1

Der Player speichert die letzte Szene der letzten Disc, die wiedergegeben wird. Die Szene bleibt so lange gespeichert, bis Sie die Disc aus dem Player nehmen oder ihn ausschalten. Wenn Sie eine Disc mit der gespeicherten Szene laden, wird sie automatisch aufgerufen.

#### Hinweis:

Dieser Player speichert die Einstellung nicht auf einer Disc, wenn Sie den Player ausschalten, bevor Sie die Wiedergabe der Disc starten.

#### Bildschirmschoner

Der Bildschirmschoner wird eingeblendet, wenn der DVD-Player ca. fünf Minuten im Stopp-Modus betrieben wird. Nachdem der Bildschirmschoner fünf Minuten aktiviert ist, schaltet sich der DVD-Player selbst aus.

#### Systemauswahl

Für das Fernsehgerät muss eine geeignete Fernsehnorm ausgewählt werden.

Falls NO DISC im Anzeigefenster erscheint, halten Sie PAUSE/STEP länger als 5 Sekunden gedrückt, um eine Norm (PAL, NTSC oder Auto) auszuwählen.

## Wiedergabe einer Audio-CD oder MP3-/WMA-Datei

Mit diesem Player können Audio-CDs oder Discs mit MP3-/WMA-Dateien wiedergegeben werden.

### MP3/ WMA/ Audio CD

Bei eingelegter MP3-/WMA-Disc oder Audio-CD wird ein Menü eingeblendet.

Wählen Sie mit ▲ / ▼ einen Track/eine Datei und drücken Sie zur Wiedergabe auf PLAY bzw. ENTER. Dabei stehen verschiedene Wiedergabefunktionen zur Verfügung (siehe Seite 14-15).



### ID3 TAG

- Beim Abspielen einer Datei, die z. B. Track-Titel enthält, können diese Informationen durch Drücken auf DISPLAY angezeigt werden.  
[ Title, Artist, Album, Year, Comment ]

### Tipps:

- Drücken Sie DVD MENU für die nächste Seite.
- Auf einer gemischten CD mit MP3/WMA- und JPEG-Dateien können Sie das Menü MP3/WMA und das Menü JPEG wechseln. Drücken Sie TITLE, und MUSIC oder PHOTO am Menüanfang zu markieren.

### Die Kompatibilität von MP3 / WMA-Discs und diesem Player unterliegt den folgenden Einschränkungen:

- Abtastfrequenz: zwischen 8 - 48 kHz (MP3), zwischen 32 - 48 kHz (WMA)
- Übertragungsgeschwindigkeit: zwischen 8 und 320 Kbit/s (MP3), 32 – 192 Kbit/s (WMA)
- Der Player kann MP3/WMA-Dateien mit anderen Dateierweiterungen als „.mp3“ / „.wma“ nicht lesen.
- Das physikalische Format der CD-R sollte ISO 9660 entsprechen.
- Bei der Aufnahme von MP3 / WMA-Dateien mit einer Software, die kein Dateisystem erstellen kann (z. B. Direct-CD), ist die Wiedergabe von MP3 / WMA-Dateien nicht möglich. Wir empfehlen die Verwendung von Easy-CD Creator. Diese Software erstellt ein Dateisystem, das ISO 9660 entspricht.
- Dateinamen dürfen maximal acht Buchstaben lang sein und müssen die Erweiterung .mp3 oder .wma enthalten.
- Dateinamen dürfen keine Sonderzeichen wie beispielsweise / ? \* : " < > | usw. enthalten.
- Die Gesamtzahl aller auf der Disc enthaltenen Dateien sollte 650 nicht überschreiten.
- Um eine optimale Wiedergabequalität zu erzielen, müssen die auf dem DVD-Player abgespielten Discs und Aufnahmen bestimmte technische Standards erfüllen. Für bereits bespielte DVDs werden diese Standards automatisch eingestellt. Beschreibbare Disc-Formate können viele unterschiedliche Formate aufweisen (z. B. eine CD-R mit MP3- oder WMA-Dateien), die bestimmte Voraussetzungen erfüllen müssen (s. o.), um die Kompatibilität bei der Wiedergabe zu gewährleisten.

**Außerdem ist zu beachten, dass für das Herunterladen von MP3 / WMA-Dateien und Musik aus dem Internet eine Genehmigung erforderlich ist. Unser Unternehmen ist nicht zur Erteilung einer solchen Genehmigung berechtigt. Die benötigten Genehmigungen sind stets bei dem jeweiligen Inhaber des Urheberrechts einzuholen.**

## Programmierte Wiedergabe

Mit der Programmfunktion können Sie Ihre Lieblings-tracks beliebiger Discs im DVD-Player speichern. Es können 30 Tracks programmiert werden.

1. Legen Sie die Audio CD-bzw. MP3-/WMA-Disc ein. Daraufhin erscheint das AUDIO CD- bzw. das Musikmenü.
2. Drücken Sie im Stopp-Modus PROGRAM. Daraufhin erscheint das Symbol .

### **Hinweis:**

Drücken Sie zum Verlassen des Programmierungsmodus erneut auf PROGRAM. Daraufhin wird das Symbol  ausgeblendet.

**Video-CD:** Drücken Sie zum Einblenden des Programm-Menüs bei angehaltener Wiedergabe die Taste PROGRAM. Betätigen Sie zum Ausblenden des Menüs die Taste nochmals.

### **Hinweis:**

Zur programmierten Wiedergabe muss PBC bei einer Video-CD mit PBC im Setup-Menü deaktiviert werden (siehe "PBC" auf Seite 13).

3. Wählen Sie einen Track aus der Liste und drücken Sie ENTER, um ihn in der Programmliste aufzunehmen. Wiederholen Sie dies, für weitere Tracks in der Liste.
4. Wählen Sie den wiederzugebenden Track aus der Programmliste.
5. Drücken Sie zum Starten PLAY oder ENTER. Die Wiedergabe erfolgt in der programmierten Reihenfolge der Tracks und endet nach der Wiedergabe aller Tracks in der Programmliste.
6. Um von der programmierten zur normalen Wiedergabe zurückzukehren, wählen Sie einen Track aus der Liste und drücken Sie auf PLAY.

## Programmierte Tracks wiederholen





Drücken Sie REPEAT für den gewünschten Wiederholungsmodus zu wählen.

- Track: Wiederholt den aktuellen Track.
- Alle: Wiederholt alle Tracks der Programmliste.
- Aus (Keine Anzeige): Keine Wiederholung.





### **Hinweis:**

Wenn Sie während der wiederholten Wiedergabe einmal  drücken, wird die wiederholte Wiedergabe beendet.

## Track aus der Programmliste löschen

1. Markieren Sie mit     den Track, der von der Programmliste entfernt werden soll.
2. Drücken Sie auf CLEAR. Wiederholen Sie Schritt 1-2, um weitere Tracks aus der Liste zu löschen.

## Gesamte Programmliste löschen

Wählen Sie mit     "Alles Löschen" und drücken Sie ENTER.

### **Hinweis:**

Die Programmierung wird beim Ausschalten des Gerätes oder beim Auswerfen der Disc ebenfalls gelöscht.



## Anzeige von JPEG-Dateien



Mit diesem Player können JPEG-Dateien auf einer Disc angezeigt werden.

1. Legen Sie die Disc mit den enthaltenen JPEG-Dateien ein. Das Fotomenü wird auf dem Fernsehbildschirm angezeigt.



2. Drücken Sie ▲ / ▼, um einen Ordner auszuwählen. Drücken Sie danach ENTER. Eine Liste von Dateien im Ordner wird angezeigt.
3. Um eine bestimmte Datei anzuzeigen, markieren Sie diese mit ▲ / ▼ und drücken Sie ENTER oder PLAY.
4. Um während der Bildanzeige zum Fotomenü zurückzukehren, drücken Sie auf STOP.

### Tipps:

- Um von der Dateiliste zur vorherigen Ordnerliste zu gelangen, markieren Sie mit ▲ / ▼ das Symbol  und drücken Sie ENTER.
- Drücken Sie DVD MENU für die nächste Seite.
- Es stehen vier Geschwindigkeiten zur Verfügung  : >>> (Schnell), >> (Normal) und > (Langsam). Markieren Sie mit den Tasten ▲ ▼ ◀ ▶ die Option . Wählen Sie dann mit ◀ / ▶ die gewünschte Option aus.
- Auf einer Disc mit MP3/WMA- und JPEG-Dateien können Sie zwischen MP3/WMA und JPEG wechseln. Drücken Sie auf TITLE, um MUSIC oder PHOTO oben im Menü zu markieren.
- Drücken Sie während der Bildanzeige die Taste RETURN, um das Hilfemenü auszublenden.

### Diashow

Verwenden Sie ▲ ▼ ◀ ▶, um die  Diashow zu markieren, und drücken Sie ENTER.

### Standbild

1. Drücken Sie während der Diashow auf PAUSE/STEP. Der Player wechselt nun in den PAUSE-Modus.
2. Drücken Sie PLAY oder erneut PAUSE/STEP, um zur Diashow zurückzukehren.

### Zu einer anderen Datei wechseln

Drücken Sie einmal SKIP (◀◀◀ oder ▶▶▶) oder den Cursor (◀ oder ▶) während der Bildanzeige, um die nächste/vorherige Datei aufzurufen.

### Zoom

Drücken Sie während der Wiedergabe auf ZOOM, um das Videobild zu vergrößern (3 Stufen).

Mit den Tasten ◀ ▶ ▲ ▼ können Sie das vergrößerte Bild verschieben.

### Bild drehen

Drücken Sie ▲ / ▼ während der Bildanzeige, um es im bzw. entgegen dem Uhrzeigersinn zu drehen.

### Musik während der Bildanzeige MP3/WMA spielen

1. Legen Sie die Disc mit diesen beiden Dateitypen in den Player ein.
2. Drücken Sie TITLE, um das PHOTO-Menü anzuzeigen.
3. Drücken Sie ▲ / ▼, um eine Fotodatei auszuwählen.
4. Wählen Sie mit ▶ das Symbol  aus und drücken Sie ENTER. Die Wiedergabe beginnt, bis Sie auf STOP drücken.

### Tipps:

Um während der Anzeige beliebige Musiktitel abzuspielen, müssen die Titel im Menü "MUSIC" programmiert werden. Fahren Sie anschließend wie oben fort.

### Die Kompatibilität von JPEG-Discs und diesem Player unterliegt den folgenden Einschränkungen:

- Abhängig von der Größe und Anzahl der JPEG-Dateien dauert das Lesen des Disc-Inhaltes mit dem DVD-Player entsprechend länger. Wenn nach mehreren Minuten keine Bildschirmanzeige erscheint, sind einige der Dateien u. U. zu groß - verringern Sie die Auflösung der JPEG-Dateien auf unter 2 MPixel und 2760 x 2048 Pixeln und brennen Sie die Disc neu.
- Die Gesamtzahl aller auf der Disc enthaltenen Dateien und Ordner darf maximal 650 betragen.
- Manche Discs sind aufgrund ihres Zustands oder abweichender Aufzeichnungsformate nicht kompatibel.
- Alle ausgewählten Dateien müssen die Erweiterung ".jpg" haben, wenn in das CD-Layout kopiert wird.
- Dateien mit der Erweiterung ".jpe" oder ".jpeg" müssen in ".jpg" umbenannt werden.
- Dateien ohne die Erweiterung ".jpg" können nicht von diesem DVD-Player gelesen werden, auch wenn die Dateien in Windows-Explorer als JPEG-Bilddateien angezeigt werden.

## Wiedergabe von DivX-Filmen

Mit diesem DVD-Player können DivX-Dateien wiedergegeben werden.

1. Legen Sie eine Disc mit der DivX-Datei ein. Das Spielfilmmenü wird eingeblendet.



2. Wählen Sie mit ▲ / ▼ einen Ordner und drücken Sie ENTER. Im Ordner erscheint eine Dateiliste.
3. Um eine bestimmte Datei wiederzugeben, markieren Sie diese mit ▲ / ▼ und drücken Sie ENTER oder PLAY. Dabei stehen verschiedene Wiedergabefunktionen zur Verfügung (s. S. 14-15).
4. Drücken Sie zum Anhalten der Wiedergabe auf STOP. Das Filmmenü wird eingeblendet.

### Tipps:

- Um von der Dateiliste zur vorherigen Ordnerliste zu gelangen, markieren Sie mit ▲ / ▼ das Symbol  und drücken Sie ENTER.
- Drücken Sie DVD MENU für die nächste Seite.
- Wechseln Sie bei CDs mit MP3-/WMA-, JPEG- und Spielfilm-Dateien zum Musik-, Foto- bzw. Spielfilmmenü. Markieren Sie TITLE, MUSIC, PHOTO bzw. MOVIE im oberen Bereich des Menüs.
- Bei einem DivX-Titel aus dem Internet werden die Untertitel der Disc u. U. nicht richtig angezeigt.
- Falls das Setup-Menü für Disc-Untertitel keine DivX-Untertitel in der gewünschten Sprache enthält, werden die Untertitel u. U. nicht richtig angezeigt.

### Hinweise zur Anzeige von DivX-Untertiteln

Falls die Untertitel während der Wiedergabe nicht korrekt angezeigt werden, halten Sie die Taste SUBTITLE drei Sekunden lang gedrückt und wählen Sie dann mit ◀ / ▶ einen anderen Sprachcode aus, bis die Untertitel richtig angezeigt werden.

### Die Kompatibilität dieses DVD-Players mit DivX-Discs unterliegt folgenden Einschränkungen:

- Die Auflösung einer DivX-Datei muss unterhalb von 720 x 576 (BxH) Bildpunkten liegen.
- Die Länge des Dateinames des DivX-Untertitels darf 56 Zeichen nicht überschreiten.
- Falls kein gültiger Code zur Wiedergabe der DivX-Datei verfügbar ist, erscheint in der Anzeige u. U. das Symbol “ \_ ”.
- **Falls die Anzahl der Bilder pro Sekunde mehr als 30 beträgt, ist u. U. keine normale Wiedergabe möglich.**
- **Falls die Video- und Audiostruktur der aufgezeichneten Datei nicht interleaved ist, wird nur das Bild bzw. nur der Ton ausgegeben.**
- **Falls die Datei mit GMC aufgenommen wurde, unterstützt das Gerät nur den 1-Punkt-Aufnahmepegel.**
  - \* Was bedeutet GMC?  
GMC ist ein Akronym für Global Motion Compensation, ein Codierungswerkzeug des MPEG4-Standards. Einige MPEG4-Codierer wie DivX oder Xvid besitzen diese Option. Es gibt verschiedene GMC-Codierungsstufen. Diese sind 1-Punkt-, 2-Punkt- oder 3-Punkt-GMC.

### Abspielbare DivX-Dateien

.avi, .mpg, .mpeg

### Abspielbare Untertitelformate

SubRip(\*.srt/\*.txt)  
SAMI(\*.smi)  
SubStation Alpha(\*.ssa/\*.txt)  
MicroDVD(\*.sub/\*.txt)  
SubViewer 2.0(\*.sub/\*.txt)  
TMPlayer(\*.txt)  
DVD-Untertitelsystem(\*.txt)  
VobSub (\*.sub) ➔ Sub/idx, Stream-Format.

### Abspielbare Codec-Formate

“DIVX3.xx”, “DIVX4.xx”, “DIVX5.xx”, “XVID”, “MP43”, “3IVX”.

### Abspielbare Audioformate

“Dolby Digital”, “DTS”, “PCM”, “MP3”, “WMA”.  

- Abtastrate: 8 bis 48 kHz (MP3), 32 bis 48 kHz (WMA)
- Bitrate: 8 bis 320 kbps (MP3), 32 bis 192 kbps (WMA)

## Karaoke-Funktion verwenden

1. Legen Sie eine Karaoke-Disc ein.
2. Stellen Sie die Mikrofonlautstärke vor Anschluss eines Mikrofons minimal ein, um Rückkopplungen (laute Pfeifgeräusche) zu vermeiden.
3. Schließen Sie an der MIC-Buchse ein Mikrofon an.

### Hinweis:

Wenn kein Mikrofon angeschlossen ist, wird das Karaoke-Menü nicht eingeblendet.

4. Drücken Sie zur Wiedergabe auf PLAY.
5. Erhöhen Sie die Mikrofonlautstärke und singen Sie Ihr Lied. Führen Sie zum Einstellen der KARAOKE-Optionen die Schritte 6 bis 8 aus.
6. Drücken Sie während der Wiedergabe auf KARAOKE. Das KARAOKE-Menü wird eingeblendet.
7. Wählen Sie mit ▲/▼ eine gewünschte Option (ECHO, MELODIE, STIMME, EFFEKT oder TONART). Die Anzeige ändert sich wie in der folgenden Abbildung.

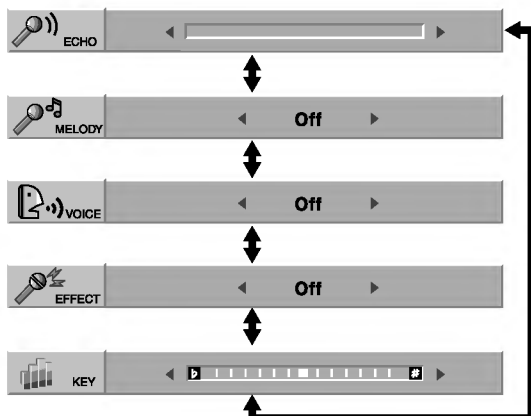

8. Stellen Sie den Wert einer ausgewählten Option mit den Tasten ◀▶ ein.

**ECHO:** Einstellung der Echo-Lautstärke über die Tasten ◀▶.

**MELODY (MELODIE):** Um ein Lied nur mit musikalischer Begleitung und ohne Gesangsmelodie zu singen, schalten Sie die Option MELODIE aus.

**VOICE (STIMME):** Um ein Duett mit einem auf der Disc aufgenommenen Karaoke-Sänger zu singen, wählen Sie eine Stimme aus.

| Stimmenauswahl | Ausgabe             |                      |
|----------------|---------------------|----------------------|
|                | Linker Lautsprecher | Rechter Lautsprecher |
| V1             | Voice1              | Voice1               |
| V2             | Voice2              | Voice2               |
| V1+V2          | Voice1              | Voice2               |
| Aus            | Keine Stimme        | Keine Stimme         |

**EFFEKT (EFFEKT):** Es können verschiedene Effekte verwendet werden. Bei jedem Drücken auf ◀▶ ändert sich der ausgewählte Effekt wie folgt. Off → FLANGE → CHORUS

**KEY (TONART):** Mit den Tasten ◀▶ kann die Tonart angepasst werden.

### Hinweis:

Wenn der DVD-Player an einen Verstärker (Receiver) mit digitalem Audio-Anschluss angeschlossen ist, wird der Ton der Lautsprecher vorne links/rechts am Verstärker (Receiver) beim Wechsel der Tonart u. U. stumm geschaltet.

In diesem Fall muss der Klangmodus der Lautsprecher-Ausgabe des Verstärkers (Receivers) geändert werden.

9. Drücken Sie zum Verlassen des KARAOKE-Menüs auf KARAOKE.

### Hinweise:

- Während der besonderen Wiedergabe (z. B. Zeitlupe) funktioniert das Mikrofon nicht.
- Die Karaoke-Funktion kann nur mit Karaoke-kompatiblen Discs verwendet werden.
- Die Menüs SPRACHE und MELODIE stehen bei einigen Karaoke-Discs nicht zur Verfügung.
- Weitere Informationen finden Sie im Begleitheft der Disc.
- Bei DTS-kodierten Discs ist während der Wiedergabe keine Mikrofon-Ausgabe möglich.

## Andere TV-Geräte über die Fernbedienung bedienen

Lautstärke, Eingangsquelle und das Ein-/Ausschalten des LG TV-Gerätes können über die mitgelieferte Fernbedienung bedient werden.

Lautstärke, Eingangsquelle und das Ein-/Ausschalten von Nicht-LG TV-Geräten können ebenfalls bedient werden. Wenn Ihr TV-Gerät in der folgenden Liste aufgeführt wird, stellen Sie den entsprechenden Herstellercode ein.

1. Halten Sie die Taste TV POWER gedrückt und wählen Sie den Herstellercode für Ihr TV-Gerät über das Nummernfeld aus (siehe folgende Tabelle).
2. Lassen Sie die Taste TV POWER los.

### Codenummern bedienbarer TV-Geräte

Wenn mehr als eine Codennummer aufgeführt ist, versuchen Sie eine Nummer nach der anderen, bis eine der Nummern mit Ihrem TV-Gerät funktioniert.

| Hersteller    | Codenummer      |
|---------------|-----------------|
| LG / GoldStar | 1 (Standard), 2 |
| Zenith        | 1, 3, 4         |
| Samsung       | 6, 7            |
| Sony          | 8, 9            |
| Hitachi       | 4               |

### Hinweise:

- Abhängig von Ihrem TV-Gerät funktionieren u. U. einige oder keine der Tasten mit dem Gerät, selbst wenn der richtige Herstellercode eingegeben wurde.
- Wenn Sie eine neue Codennummer eingeben, wird die zuvor eingegebene Nummer gelöscht.
- Wenn die Batterien der Fernbedienung ausgetauscht werden, wird die eingegebene Codennummer möglicherweise auf die Standardeinstellung zurückgesetzt. Geben Sie die entsprechende Codennummer erneut ein.

# Referenzinformationen

## Sprachcodes

Geben Sie die Codenummer der gewünschten Sprache für die folgenden Grundeinstellungen ein:  
Disc Audio, Disc Untertitel, Disc Menü.

| Sprache            | Code | Sprache      | Code | Sprache              | Code | Sprache       | Code |
|--------------------|------|--------------|------|----------------------|------|---------------|------|
| Abchasisch         | 6566 | Fidschi      | 7074 | Lingala              | 7678 | Singhalesisch | 8373 |
| Afar               | 6565 | Finnisch     | 7073 | Litauisch            | 7684 | Slowakisch    | 8375 |
| Afrikaans          | 6570 | Französisch  | 7082 | Mazedonisch          | 7775 | Slowenisch    | 8376 |
| Albanisch          | 8381 | Friesisch    | 7089 | Malagassi            | 7771 | Somali        | 8379 |
| Amharisch          | 6577 | Galizisch    | 7176 | Malaiisch            | 7783 | Spanisch      | 6983 |
| Arabisch           | 6582 | Georgisch    | 7565 | Malajalam            | 7776 | Sudanesisch   | 8385 |
| Armenisch          | 7289 | Deutsch      | 6869 | Maltesisch           | 7784 | Swahili       | 8387 |
| Assamesisch        | 6583 | Griechisch   | 6976 | Maori                | 7773 | Schwedisch    | 8386 |
| Aymara             | 6588 | Grönländisch | 7576 | Marathi              | 7782 | Tagalog       | 8476 |
| Aserbaidshanisch   | 6590 | Guarani      | 7178 | Moldawisch           | 7779 | Tadschikisch  | 8471 |
| Baschkirisch       | 6665 | Gujarati     | 7185 | Mongolisch           | 7778 | Tamilisch     | 8465 |
| Baskisch           | 6985 | Hausa        | 7265 | Nauru                | 7865 | Tatarisch     | 8484 |
| Bengalisch; Bangla | 6678 | Hebräisch    | 7387 | Nepalesisch          | 7869 | Telugu        | 8469 |
| Bhutanisch         | 6890 | Hindi        | 7273 | Norwegisch           | 7879 | Thai          | 8472 |
| Bihari             | 6672 | Ungarisch    | 7285 | Oriya                | 7982 | Tibetisch     | 6679 |
| Bretonisch         | 6682 | Isländisch   | 7383 | Pandschabi           | 8065 | Tigrinya      | 8473 |
| Bulgarisch         | 6671 | Indonesisch  | 7378 | Paschtu              | 8083 | Tongaisch     | 8479 |
| Burmesisch         | 7789 | Interlingua  | 7365 | Farsi                | 7065 | Türkisch      | 8482 |
| Weißrussisch       | 6669 | Irisch       | 7165 | Norwegisch           | 8076 | Türkmenisch   | 8475 |
| Kambodschanisch    | 7577 | Italienisch  | 7384 | Portugiesisch        | 8084 | Twi           | 8487 |
| Katalanisch        | 6765 | Japanisch    | 7465 | Quechua              | 8185 | Ukrainisch    | 8575 |
| Chinesisch         | 9072 | Javanisch    | 7487 | Rätoromanisch        | 8277 | Urdu          | 8582 |
| Korsisch           | 6779 | Kannada      | 7578 | Rumänisch            | 8279 | Usbekisch     | 8590 |
| Kroatisch          | 7282 | Kaschmir     | 7583 | Russisch             | 8285 | Vietnamesisch | 8673 |
| Tschechisch        | 6783 | Kasachisch   | 7575 | Samoaanisch          | 8377 | Volapük       | 8679 |
| Dänisch            | 6865 | Kirgisisch   | 7589 | Sanskrit             | 8365 | Walisisch     | 6789 |
| Niederländisch     | 7876 | Koreanisch   | 7579 | Schottisches Gälisch | 7168 | Wolof         | 8779 |
| Englisch           | 6978 | Kurdisch     | 7585 | Serbisch             | 8382 | Xhosa         | 8872 |
| Esperanto          | 6979 | Laotisch     | 7679 | Serbokroatisch       | 8372 | Jiddisch      | 7473 |
| Estisch            | 6984 | Latein       | 7665 | Shona                | 8378 | Yoruba        | 8979 |
| Färöisch           | 7079 | Lettisch     | 7686 | Sindhi               | 8368 | Zulu          | 9085 |

## Orts Code

Wählen Sie einen Orts Code aus der Liste.

| Orts                     | Code | Orts                          | Code | Orts                        | Code | Orts                 | Code |
|--------------------------|------|-------------------------------|------|-----------------------------|------|----------------------|------|
| Afghanistan              | AF   | Athiopien                     | ET   | Malaysia                    | MY   | Saudi-Arabien        | SA   |
| Argentinien              | AR   | Fidschi                       | FJ   | Malediven                   | MV   | Senegal              | SN   |
| Australien               | AU   | Finnland                      | FI   | Mexiko                      | MX   | Singapur             | SG   |
| Osterreich               | AT   | Frankreich                    | FR   | Monaco                      | MC   | Slowakische Republik | SK   |
| Belgien                  | BE   | Deutschland                   | DE   | Mongolei                    | MN   | Slowenien            | SI   |
| Bhutan                   | BT   | Großbritannien                | GB   | Marokko                     | MA   | Südafrika            | ZA   |
| Bolivien                 | BO   | Griechenland                  | GR   | Nepal                       | NP   | Südkorea             | KR   |
| Brasilien                | BR   | Grönland                      | GL   | Niederlande                 | NL   | Spanien              | ES   |
| Kambodscha               | KH   | Heard-und-McDonald-<br>Inseln | HM   | Niederländische<br>Antillen | AN   | Sri Lanka            | LK   |
| Kanada                   | CA   | Hongkong                      | HK   | Neuseeland                  | NZ   | Schweden             | SE   |
| Chile                    | CL   | Ungarn                        | HU   | Nigeria                     | NG   | Schweiz              | CH   |
| China                    | CN   | Indien                        | IN   | Norwegen                    | NO   | Taiwan               | TW   |
| Kolumbien                | CO   | Indonesien                    | ID   | Oman                        | OM   | Thailand             | TH   |
| Kongo                    | CG   | Israel                        | IL   | Pakistan                    | PK   | Türkei               | TR   |
| Costa Rica               | CR   | Italien                       | IT   | Panama                      | PA   | Uganda               | UG   |
| Kroatien                 | HR   | Jamaika                       | JM   | Paraguay                    | PY   | Ukraine              | UA   |
| Tschechische<br>Republik | CZ   | Japan                         | JP   | Philippinen                 | PH   | Vereinigte Staaten   | US   |
| Dänemark                 | DK   | Kenia                         | KE   | Polen                       | PL   | Uruguay              | UY   |
| Ecuador                  | EC   | Kuwait                        | KW   | Portugal                    | PT   | Usbekistan           | UZ   |
| Ägypten                  | EG   | Libyen                        | LY   | Rumänien                    | RO   | Vietnam              | VN   |
| El Salvador              | SV   | Luxemburg                     | LU   | Russische Föderation        | RU   | Simbabwe             | ZW   |

## Störungsbehebung

| Störung  | Mögliche Ursache  | Lösung   |
|--|---|--|
| Kein Strom.  | <ul style="list-style-type: none"> <li>• Netzkabel nicht eingesteckt.</li> </ul>  | <ul style="list-style-type: none"> <li>• Stecken Sie das Netzkabel in eine Steckdose.</li> </ul>   |
| DVD-Player ist eingeschaltet, funktioniert aber nicht. | <ul style="list-style-type: none"> <li>• Keine DVD oder CD eingelegt.</li> </ul>  | <ul style="list-style-type: none"> <li>• Legen Sie eine Disc ein. (Die Disc-Anzeige im Anzeigefenster muss leuchten.)</li> </ul>                               |
| Kein Bild.   | <ul style="list-style-type: none"> <li>• Fernseher nicht auf DVD-Betrieb umgeschaltet.</li> </ul>                                 | <ul style="list-style-type: none"> <li>• Wählen Sie den entsprechenden Videomodus am Fernseher aus.</li> </ul>   |
|  | <ul style="list-style-type: none"> <li>• Der angeschlossene Fernseher ist ausgeschaltet.</li> </ul>                               | <ul style="list-style-type: none"> <li>• Schalten Sie den Fernseher ein.</li> </ul>  |
| Kein Ton.  | <ul style="list-style-type: none"> <li>• Das angeschlossene Audio-Equipment ist nicht auf DVD-Wiedergabe umgeschaltet.</li> </ul> | <ul style="list-style-type: none"> <li>• Stellen Sie den Audio-Receiver so ein, dass Sie die Ton-Wiedergabe Ihres DVD-Players hören.</li> </ul>                |
|  | <ul style="list-style-type: none"> <li>• Das angeschlossene Audio-Equipment ist ausgeschaltet.</li> </ul>                         | <ul style="list-style-type: none"> <li>• Schalten Sie das angeschlossene Audio-Equipment ein.</li> </ul>   |
|  | <ul style="list-style-type: none"> <li>• Die AUDIO-Optionen sind falsch eingestellt.</li> </ul>                                   | <ul style="list-style-type: none"> <li>• Stellen Sie die AUDIO-Option richtig ein und schalten Sie den DVD-Player über den Netzschalter wieder ein.</li> </ul> |
| Wiedergabe nicht möglich.                              | <ul style="list-style-type: none"> <li>• Eine nicht abspielbare Disc ist eingelegt.</li> </ul>                                    | <ul style="list-style-type: none"> <li>• Legen Sie eine spielbare Disc ein (Überprüfen Sie Disc-Typ und Ländercode).</li> </ul>                                |
|  | <ul style="list-style-type: none"> <li>• Einstufungsgrad eingestellt.</li> </ul>  | <ul style="list-style-type: none"> <li>• Ändern Sie die Freigabestufe.</li> </ul>  |
| Die Fernbedienung funktioniert nicht richtig.          | <ul style="list-style-type: none"> <li>• Fernbedienung zeigt nicht auf den Empfangssensor des DVD-Players.</li> </ul>             | <ul style="list-style-type: none"> <li>• Richten Sie die Fernbedienung auf den Empfangssensor des DVD-Players.</li> </ul>                                      |
|  | <ul style="list-style-type: none"> <li>• Die Fernbedienung ist zu weit vom DVD-Player entfernt.</li> </ul>                        | <ul style="list-style-type: none"> <li>• Setzen Sie die Fernbedienung in der Nähe des DVD-Players ein.</li> </ul>  |

## Technische Daten

### Allgemein

**Stromversorgung:** AC 200-240 V , 50/60 Hz

**Leistungsaufnahme:** 8W

### Abmessungen (Ca.):

430 x 35 x 242 mm (17 x 1,4 x 9,5 Zoll)

(B x H x T) ohne Standfuß

**Gewicht (Ca.):** 1,9 kg (4,2 lbs)

### Betriebstemperatur:

5 °C bis 35 °C (41 °F bis 95 °F)

**Luftfeuchtigkeit bei Betrieb:** 5 % bis 90 %

### Ausgänge

#### VIDEO-Ausgang:

1,0 V (p-p), 75Ω, negative Sync., Cinch-Buchse x1/  
SCART (TO TV)

#### AUDIO-Ausgang:

2,0 Vrms (1 kHz, 0 dB), 600Ω, Cinch-Buchse (L,R) x1/  
SCART (TO TV)

#### Digitalausgang (koaxial):

0,5 V (p-p), 75Ω, Cinch-Buchse x1

### System

#### Laser:

Halbleiter-Laser, Wellenlänge 650 nm

**Signalnorm :** PAL/NTSC

#### Frequenzbereich:

DVD (PCM 96 kHz): 8 Hz bis 44 kHz

DVD (PCM 48 kHz): 8 Hz bis 22 kHz

CD: 8 Hz bis 20 kHz

#### Signal-/Rauschabstand:

Über 90 dB (nur ANALOG OUT-Anschlüsse)

**Klirrfaktor:** Weniger als 0,02%

#### Dynamikbereich:

Über 95 dB (DVD/CD)

#### Zubehör:

Videokabel (1), Audiokabel (1), Fernbedienung (1),  
Batterien (2)

**Hinweis:** Design and specifications are subject to change prior notice.



# LECTEUR DVD

## MODE D'EMPLOI

MODÈLE : DKX171



Avant de raccorder, de faire fonctionner ou de régler cet appareil, prière de lire soigneusement et au complet ce mode d'emploi en entier.





**ATTENTION:** AFIN DE MINIMISER LES RISQUES DE CHOC ELECTRIQUE NE PAS RETIRER LE COUVERCLE (OU LA PARTIE) IL N'Y A PAS DE PIÈCES POUVANT ÊTRE RÉPARÉES PAR L'UTILISATEUR DANS DE CETTE UNITÉ CONFIER À PERSONNEL QUALIFIÉ.



Ce témoin clignotant avec le symbole d'une flèche dans un triangle équilatéral a pour but d'avertir l'utilisateur de la présence d'un voltage dangereux non isolé, dans le boîtier de l'appareil, qui peut s'avérer d'une amplitude suffisante pour provoquer un risque d'électrocution.



Le point d'exclamation qui se trouve dans un triangle équilatéral a pour but d'avertir l'utilisateur de la présence de directives de fonctionnement ou d'entretien importantes dans le manuel d'instruction qui accompagne l'appareil.

**AVERTISSEMENT:** AFIN DE MINIMISER LES RISQUES DE CHOC ELECTRIQUE, NE PAS EXPOSER CET APPAREIL A LA PLUIE OU A L'HUMIDITE.

**AVERTISSEMENT :** Ne pas bloquer les ouvertures d'aération. Installez l'appareil en respectant les instructions du constructeur.

Les fentes et les ouvertures de l'appareil ont été conçues pour assurer une bonne ventilation et un bon fonctionnement du produit en le protégeant de toute surchauffe.

Les ouvertures ne doivent jamais être bloquées en installant le produit sur un lit, un canapé, un tapis ou sur toute autre surface similaire. Cet appareil ne doit pas être installé dans un emplacement fermé comme une bibliothèque ou une étagère à moins que vous assuriez une ventilation particulière ou que les instructions de constructeur l'autorisent.

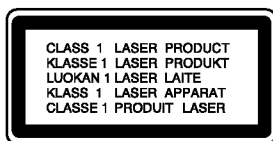

**ATTENTION:** RISQUE DE RADIATION LASER VISIBLE ET INVISIBLE LORS DE L'OUVERTURE DU BOÎTIER OU LORSQU'IL EST MAL VERROUILLÉ.

**ATTENTION:**

Ce produit utilise un système laser. Afin de garantir l'utilisation correcte de ce produit, veuillez lire attentivement ce manuel de l'utilisateur et le conserver pour future consultation. Si cette unité requiert du service technique, contactez un point de service après-vente agréé. L'utilisation de commandes, réglages ou l'emploi de procédures autres que celles spécifiées ici peut résulter dans une exposition dangereuse à la radiation. Pour éviter l'exposition directe au faisceau laser, n'essayez pas d'ouvrir le boîtier. Il y a de la radiation laser visible lorsqu'il est ouvert. NE FIXEZ PAS LE REGARD SUR LE FAISCEAU.

**ATTENTION:** L'appareil ne doit pas être exposé à l'eau (par mouillure ou éclaboussure) et aucun objet rempli de liquide, comme par exemple un vase, ne devrait être placé sur l'appareil.

**PRÉCAUTION concernant le câble d'alimentation**  
**Il est recommandé, pour la plupart des appareils, de les brancher sur un circuit spécialisé.**

Cela veut dire qu'un circuit comportant une prise de courant simple alimente uniquement cet appareil et qu'il n'a ni d'autres prises de courant ni d'autres circuits secondaires. Vérifiez la page des spécifications dans ce manuel de l'utilisateur pour en être sûr.

Évitez de surcharger les prises murales. Les prises murales surchargées, les prises murales desserrées ou endommagées, les rallonges, les câbles d'alimentation effilochés, ou l'isolation des câbles endommagée ou fêlée sont dangereux. Toutes ces conditions risquent de provoquer un choc électrique ou un incendie. Examinez périodiquement le câble de votre appareil, et si son aspect indique qu'il est endommagé ou détérioré, débranchez-le, arrêtez momentanément l'utilisation de l'appareil, et demandez à un technicien autorisé de remplacer le câble par la pièce de rechange appropriée.

Protégez le câble d'alimentation de tout emploi abusif, évitant par exemple qu'il soit tordu, entortillé ou pincé, que l'on ferme une porte ou que l'on marche sur le câble. Faites très attention aux fiches, aux prises murales et au point où le câble sort de l'appareil. Pour déconnecter l'appareil du réseau électrique, retirez la prise du câble d'alimentation. Lors de l'installation de l'appareil, assurez-vous que la prise soit facilement accessible.



**Rejet de votre ancien appareil**

1. Ce symbole, représentant une poubelle sur roulettes barrée d'une croix, signifie que le produit est couvert par la directive européenne 2002/96/EC.
2. Les éléments électriques et électroniques doivent être jetés séparément, dans les vide-ordures prévus à cet effet par votre municipalité.
3. Une élimination conforme aux instructions aidera à réduire les conséquences négatives et les risques éventuels pour l'environnement et la santé humaine.
4. Pour plus d'information concernant le rejet de votre ancien appareil, veuillez contacter votre mairie, le service des ordures ménagères ou bien le magasin où vous avez acheté ce produit.



**Ce produit est fabriqué conformément aux exigences de radio interférence de la DIRECTIVE de la CEE 89/336/EEC, 93/68/EEC et 73/23/EEC.**



# Table des matières

## Introduction .....4-7

|  |   |
|--|---|
| A propos de l'affichage du symbole                   | 4 |
| Symboles employés dans ce mode d'emploi              | 4 |
| Remarques à propos des disques                       | 4 |
| Manipulation des disques                             | 4 |
| Comment conserver les disques                        | 4 |
| Nettoyage des disques                                | 4 |
| Entretien et service technique                       | 4 |
| Types de disques dont la lecture peut être effectuée | 5 |
| Code région  | 5 |
| Panneau avant  | 6 |
| Télécommande   | 7 |
| Manipulation de la télécommande                      | 7 |
| Mise en place des piles de la télécommande           | 7 |

## Installation et Configuration . . . .8-13

|   |    |
|---|----|
| Comment installer le lecteur                            | 8  |
| Raccordements du Lecteur DVD                            | 8  |
| Raccordements Audio et Vidéo à votre TV                 | 8  |
| Raccordement audio à un appareil Optionnel              | 9  |
| Affichage à l'écran de l'information du disque          | 10 |
| Configuration initiale                                  | 10 |
| Opération générale                                      | 10 |
| LANGUES   | 11 |
| • Menu  | 11 |
| • Disque Audio / Sous-titres du disque / Menu du Disque | 11 |
| AFFICHAGE   | 11 |
| • Aspect TV   | 11 |
| • Mode d'affichage                                      | 11 |
| AUDIO   | 11 |
| • Dolby Digital / DTS / MPEG                            | 11 |
| • Sample Freq. (fréquence)                              | 11 |
| • Contrôle de la dynamique (DRC)                        | 11 |
| VERROUILLAGE (Contrôle des parents)                     | 12 |
| • Contrôle parental                                     | 12 |
| • Mot De Passe  | 12 |
| • Code régional   | 12 |
| AUTRES  | 13 |
| • PBC   | 13 |
| • Auto Play   | 13 |
| • B.L.E. (Expansion du Niveau du Noir)                  | 13 |
| • DivX(R) VOD   | 13 |
| • Score   | 13 |

## Opération .....14-21

|   |    |
|---|----|
| Fonctionnalités générales   | 14 |
| Fonctions Supplémentaires   | 15 |
| Lire un CD Audio ou un fichier MP3/WMA                              | 16 |
| Lecture programmée  | 17 |
| Répétition des pistes programmées                                   | 17 |
| Effacement d'une piste de la liste programmée                       | 17 |
| Effacement de toute la liste programmée                             | 17 |
| Visionner un fichier JPEG   | 18 |
| Diaporama (Présentation des Diapositives)                           | 18 |
| Arrêt sur image   | 18 |
| Se déplacer vers un autre fichier                                   | 18 |
| Zoom  | 18 |
| Pour pivoter l'image  | 18 |
| Pour écouter de la MP3/WMA musique pendant que vous voyez une image | 18 |
| Lire un fichier DivX  | 19 |
| Utilisation de la fonction Karoké                                   | 20 |
| Commander d'autres téléviseurs au moyen de votre télécommande       | 21 |

## Référence .....22-23

|                   |    |
|-------------------|----|
| Codes des langues | 22 |
| Code régional     | 22 |
| Dépannage         | 23 |
| Spécifications    | 23 |

# Introduction

Pour assurer une utilisation adéquate de cet appareil, prière de lire attentivement ce manuel et de le garder pour des consultations ultérieures.

Ce mode d'emploi vous fournit de l'information sur l'utilisation et l'entretien de votre lecteur DVD. Veuillez contacter le service technique autorisé pour toute réparation si nécessaire.

## A propos de l'affichage du symbole

" " peut apparaître affiché sur le moniteur de votre téléviseur lors de l'opération pour indiquer que la fonction expliquée dans le mode d'emploi n'est pas disponible sur ce disque vidéo DVD spécifique.

## Symboles employés dans ce mode d'emploi

### Remarque:

Vous indique des remarques et des caractéristiques spéciales concernant l'utilisation.

### Conseil:

Vous donne des conseils et vous donne des indications qui facilitent la tâche.

Une section dont le titre comporte l'un des symboles suivants n'est applicable qu'au disque représenté par ce symbole.

- ALL** Tous les disques listés ci-dessous
- DVD** DVD et DVD±R/RW finalisé
- VCD** CD Vidéo
- ACD** CD Audio
- MP3** Fichiers MP3
- WMA** Fichiers WMA
- DivX** Fichiers DivX

## Remarques à propos des disques

### Manipulation des disques

Manipuler avec soin le disque en le tenant par les bords afin de ne pas toucher avec vos doigts la surface de lecture. Ne jamais coller de papier ou de ruban adhésif sur le disque.

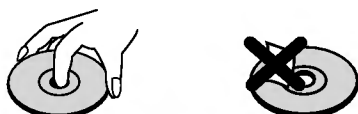

### Comment conserver les disques

Mettez le disque dans son étui après vous en être servi. Evitez d'exposer le disque directement au soleil ou à des températures élevées. Ne jamais le laisser exposé au soleil directement dans une voiture garée.

### Nettoyage des disques

Les empreintes digitales et la poussière risquent d'appauvrir la qualité de l'image et de modifier le son. Il est préférable de nettoyer préalablement le disque à l'aide d'un chiffon propre du centre vers le bord.

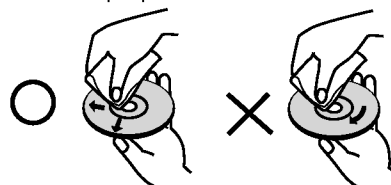

Ne jamais utiliser de solvants tels que de l'alcool, de la benzine, du diluant, des nettoyeurs disponibles sur le marché ni d'atomiseurs antistatiques employés auparavant pour les disques de vinyle.

## Entretien et service technique

Lisez cette information avant de contacter le personnel du service technique.

### Manipulation de l'appareil

#### Au moment de le déplacer

Prière de conserver le carton et les matériaux d'emballage. Si vous avez besoin de déplacer l'appareil, il est préférable de l'emballer tel qu'il a été délivré originellement depuis l'usine afin d'en assurer une meilleure protection.

#### Conservez les surfaces extérieures propres

- N'employez pas de liquide volatil, tels que des insecticides près de l'appareil.
- Ne placez pas d'objets en plastique ou en caoutchouc en contact avec l'appareil pour longtemps car ils laissent des marques sur la surface.

### Nettoyage du lecteur

Pour nettoyer le lecteur, employez un chiffon sec. Si les surfaces sont très sales, employez un chiffon à peine mouillé avec une solution détergente douce. N'employez pas de solvants forts, tels que de l'alcool, de la benzine ou du diluant car ils peuvent endommager la surface de l'appareil.



### Entretien du lecteur

Le lecteur DVD est un appareil de haute technologie et précision. Si la lentille optique et les pièces de tournage du disque sont sales ou usées, la qualité de l'image peut être diminuée.

En fonction de l'usage, un contrôle régulier et un service d'entretien sont recommandés après toutes les 1.000 heures de lecture.

Pour plus de détails, veuillez contacter votre revendeur le plus proche.

## Types de disques dont la lecture peut être effectuée

|   |   |
|---|---|
|  | DVD<br>(disque de 8 cm / 12 cm)                 |
|  | CD Vidéo (VCD/SVCD)<br>(disque de 8 cm / 12 cm) |
|  | Audio CD<br>(disque de 8 cm / 12 cm)            |

De plus, cet appareil peut aussi lire les DVD±R/RW ainsi que les CD-R/RW qui contiennent des fichiers audios, DivX, MP3, WMA et/ou JPEG.

### Remarques:

- Selon les conditions de l'appareil d'enregistrement ou du disque CD-R/RW (ou DVD±R/RW) proprement dit, quelques disques CD-R/RW (ou DVD±R/RW) ne peuvent pas être lus par cet appareil.
- Ne pas utiliser de disques de formes non standard (par exemple en forme de coeur ou octogonal) car ils risquent de causer des anomalies dans le fonctionnement de l'appareil.

## Code région

Un code région est indiqué au dos de l'appareil. Ceci signifie qu'il ne peut lire que les DVD de la même zone ou encore les DVD "ALL (Tout)".

### Remarques sur les Codes des Régions

- La plupart des disques DVD comporte une planète comprenant un ou plusieurs chiffres dedans clairement visibles sur la couverture. Ce numéro doit coïncider avec le code régional de votre lecteur DVD. Le cas échéant, la lecture ne pourra pas être effectuée par cet appareil.
- Si vous essayez de lire un DVD dont le code de région est différent à celui de votre lecteur, vous verrez affiché sur le moniteur TV le message suivant "Vérification Code Régional".

### Remarques sur les droits d'auteur:

La Loi interdit de copier, transmettre, diffuser, transmettre par câble, reproduire devant un public, ou louer du matériel protégé par des droits d'auteur sans autorisation. Cet appareil possède la fonction de protection contre copie développée par Macrovision. Les marques de protection contre copie sont enregistrées sur quelques disques. Lorsque l'on enregistre et l'on reproduit les images de ces disques-là vous constaterez du bruit d'image. Cet appareil comporte une technologie de protection de droits d'auteur qui est protégée par des droits des méthodes de quelques brevets des EEUU et par d'autres droits de propriété intellectuelle qui sont la propriété de Macrovision Corporation ainsi que d'autres détenteurs de droits. L'emploi de cette technologie de protection de droits d'auteur doit être autorisée par Macrovision Corporation, et est destinée uniquement à l'utilisation domestique ou à d'autres espaces de diffusion limitée sauf autorisation contraire de la part de Macrovision Corporation. Le désassemblage et le démontage de cet appareil sont interdits.

## Panneau avant

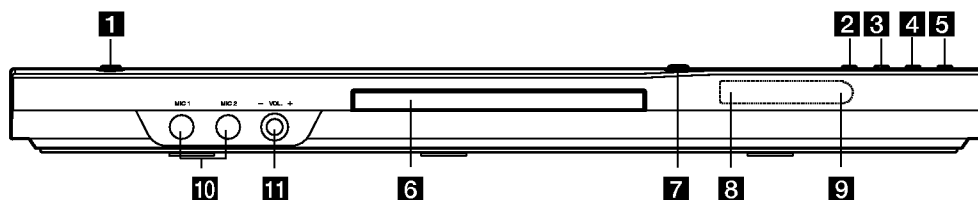

- 1 POWER**  
Pour éteindre ou allumer l'appareil (ON ou OFF).
- 2 ► (PLAY)**  
Démarre la lecture.
- 3 ■ (STOP)**  
Arrête la lecture.
- 4 SKIP (◀◀)**  
Revient au début du chapitre ou piste actuel/le ou va au chapitre ou piste précédant(e).
- 5 SKIP (▶▶)**  
Va au chapitre ou à la piste suivant/e.
- 6 Boîtier du disque**  
Introduire là-dedans le disque.
- 7 ▲ (OPEN / CLOSE)**  
Ouvre ou ferme le boîtier du disque.
- 8 Affichage des fonctions**  
Indique le statut actuel de l'appareil.
- 9 Capteur télécommande**  
Dirigez la télécommande vers ce point.
- 10 Prise(s) microphone**  
Branchez un microphone(s) sur la (les) prise(s) MIC.
- 11 Contrôle du volume du microphone**  
Règle le volume du microphone.

## Télécommande

### POWER

Allume et éteint le lecteur DVD.

### OPEN / CLOSE (▲)

Ouvre et ferme le boîtier.

### Touches numériques 0-9

Choisit les items numérotés d'un menu.

### CLEAR

Annule un numéro de piste de la liste du programme ou une marque du menu MARKER SEARCH.

### Boutons de commande du téléviseur

POWER: Allume ou éteint le téléviseur.

AV: Sélectionne la source TV.

PR/CH +/-: Sélectionne la chaîne télévisée.

VOL +/-: Règle le volume du téléviseur.

### DVD MENU

Accède au menu d'un disque DVD.

### TITLE

Montre le menu des titres, si disponible.

### ◀ / ▶ / ▲ / ▼ (gauche/droite/haut/bas)

Choisit un item du menu.

### DISPLAY

Accède à l'information affichée sur l'écran.

### RETURN (↶)

Supprime le menu réglage (setup menu). Affiche le menu du CD vidéo avec PBC.

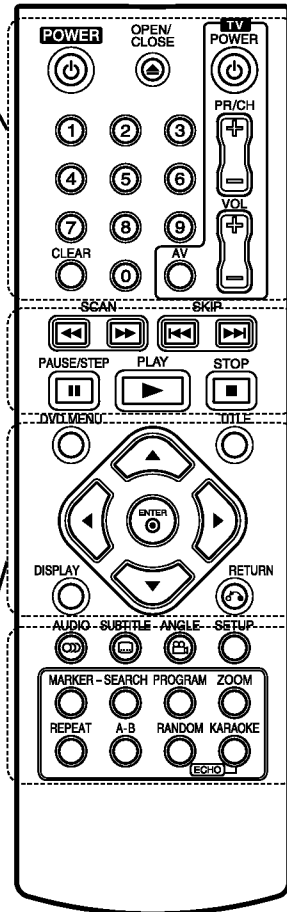

### SCAN (◀◀ / ▶▶)

Recherche en avance ou en retour.

### SKIP (◀◀◀ / ▶▶▶)

Va au chapitre ou à la piste suivant/e. Revient au début du chapitre ou piste actuel/le ou va au chapitre ou piste précédant(e).

### PAUSE / STEP (||)

Arrête momentanément la lecture/ appuyer plusieurs fois pour la lecture trame par trame.

### ▶ (PLAY)

Démarre la lecture.

### STOP (■)

Arrête la lecture.

### AUDIO

Pour sélectionner une langue ou un canal audio.

### SUBTITLE

Choisit une langue pour les sous-titres.

### ANGLE

Choisit un angle de visionnement DVD si disponible.

### SETUP

Affiche ou fait disparaître le menu de configuration.

### MARKER

Marque un point lors de la lecture.

### SEARCH

Montre le menu MARKER SEARCH (recherche des marqueurs)

### PROGRAM

Entrez dans le mode édition du programme.

### ZOOM

Élargit l'image de vidéo.

### REPEAT

Répète le chapitre, piste, titre, tout.

### A-B

Pour répéter la séquence comprise entre le point A et le point B.

### RANDOM

lit les pistes dans un ordre aléatoire.

### KARAOKE (ECHO)

Accède ou quitte le menu KARAOKE.

### Manipulation de la télécommande

Pointez la télécommande vers le capteur et appuyez sur les touches.

### Attention:

Ne pas mélanger des piles anciennes et neuves. Ne jamais mélanger de différentes classes de piles, telles que normales, alcalines, etc.

### Mise en place des piles de la télécommande

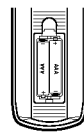

Enlever le couvercle de la partie arrière de la télécommande et introduire deux piles (taille AAA) en respectant les indications de polarité ⊕ et ⊖.

# Installation et Configuration

## Comment installer le lecteur

L'image et le son de tout TV, VCR ou radio peuvent être modifiés lors de la lecture. Le cas échéant, placez le lecteur loin du TV, VCR ou radio ou éteignez l'appareil après avoir retiré le disque du boîtier.

## Raccordements du lecteur DVD

Il existe plusieurs manières de raccorder votre lecteur selon le TV et les autres composants dont vous disposez. Veuillez se reporter aux modes d'emploi de votre TV, système audio et tout autre appareil si nécessaire afin d'obtenir des renseignements supplémentaires à propos du raccordement.

## Raccordements audio et vidéo à votre TV

Vérifier que le lecteur DVD soit raccorder directement au téléviseur et non au VCR, dans ce cas l'image du DVD risque d'être modifiée par le système de protection contre copie.

**Connexion à la prise SCART** – Raccorder le TO TV SCART du lecteur DVD au SCART correspondant du téléviseur TV à l'aide du câble SCART (**T**).

**Vidéo** – Raccorder la borne VIDEO OUT du lecteur DVD à la borne d'entrée de vidéo (vidéo in) du téléviseur à l'aide du câble de vidéo (**V**).

**Audio** – Raccorder les AUDIO OUT gauche (L) et droit (R) du lecteur DVD aux bornes d'entrée audio gauche et droite (AUDIO IN / INPUT) du téléviseur à l'aide des câbles audio (**A**). Ne pas raccorder le AUDIO OUT du lecteur DVD à la borne de Phone in (unité d'enregistrement) de votre système audio.

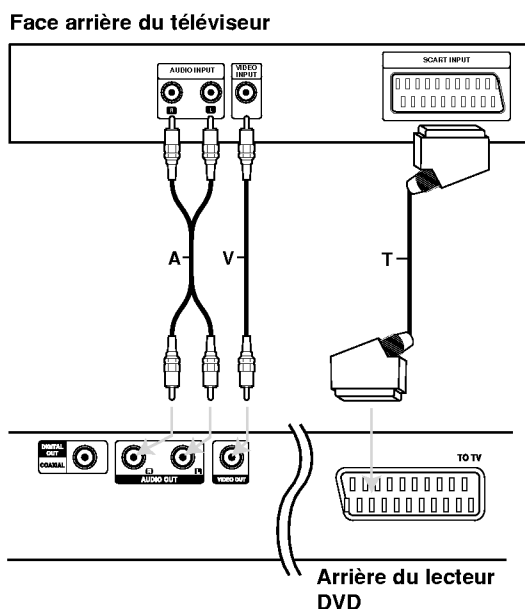

## Raccordement audio à un appareil optionnel

Raccorder votre lecteur DVD à votre appareil optionnel pour la sortie audio.

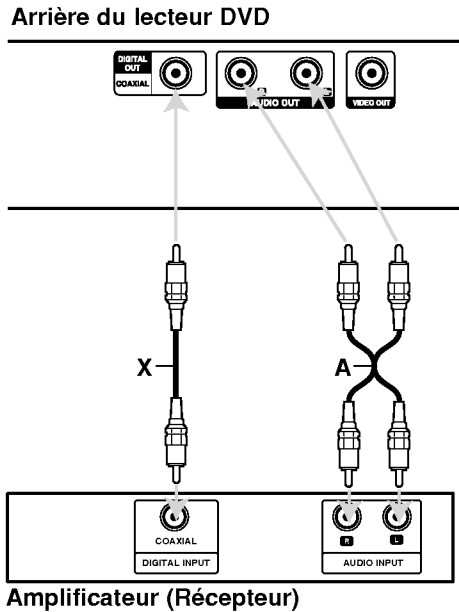

Fabriqué sous la licence de Dolby Laboratories. "Dolby", "Pro Logic", et le symbole de la double D sont des marques enregistrées par Dolby Laboratories.

DTS et DTS Digital Out sont des marques enregistrées de Digital Theater Systems, Inc.

### Amplificateur équipé d'un stéréo analogique à 2 canaux ou Dolby Pro Logic II / Pro Logic:

Raccordez AUDIO OUT gauche (L) et droit (R) du lecteur DVD à l' AUDIO IN gauche (L) et droit (R) de votre amplificateur, récepteur ou système stéréo à l'aide des câbles audio (A).

### Amplificateur équipé d'un stéréo numérique à 2 canaux (PMC) ou récepteur audio / vidéo équipé d'un décodeur multicanal (Dolby Digital™, MPEG 2, ou DTS):

Raccorder l'un des AUDIO OUT DIGITAL du lecteur DVD (COAXIAL X) à la borne correspondante de votre amplificateur.

Employez un câble audio numérique optionnel (COAXIAL X).

### Son numérique multicanal

Une connexion numérique multicanal vous fournit la meilleure qualité de son. Pour ce faire, vous avez besoin d'un récepteur audio / vidéo multicanal acceptant l'un ou plusieurs des formats audio de votre lecteur DVD tels que MPEG 2, Dolby Digital et DTS. Consultez le mode d'emploi du récepteur ainsi que les logos du panneau avant du récepteur.

### Remarques:

- Si le format audio de la sortie numérique ne coïncide pas avec les capacités de votre récepteur, celui-ci produit un fort son modifié ou bien aucun son.
- Le son multicanal numérique – Digital Surround Sound- à six canaux par voie de connexion numérique ne peut s'obtenir que si votre récepteur est équipé d'un décodeur Numérique Multicanal.

## Affichage à l'écran de l'information du disque

Vous pouvez afficher à l'écran diverses informations relatives au disque inséré.

1. Appuyez sur AFFICHAGE pour afficher plusieurs informations sur la lecture.  
Les éléments affichés varient en fonction du type de disques et du mode de lecture.



2. Vous pouvez sélectionner un élément en appuyant sur ▲ / ▼ et modifier ou sélectionner le réglage en appuyant sur ◀ / ▶.

- Titre (Plage) – Numéro du titre en cours (ou Plage) / nombre total de titres (ou pistes).
- Chapitre – Numéro du chapitre en cours / Nombre total de chapitres.
- Heure – Temps de lecture écoulé.
- Audio – Langue ou canal audio sélectionné.
- Sous-titrage – Sous-titres sélectionnés.
- Angle – Angle de prise de vue sélectionné / nombre total d'angles de prise de vue.
- Son – Mode son sélectionné.

### Remarque:

Si aucune touche n'est pressée pendant plusieurs secondes, l'affichage à l'écran disparaît.

## Configuration initiale

En vous servant du menu Setup (configuration), vous pouvez réaliser de divers réglages à des items tels que l'image et le son. En outre, vous pouvez choisir une langue pour les sous-titres et le menu de configuration. Se reporter aux pages 11 à 13 pour avoir plus de détails sur les items du menu Setup.

### Pour afficher et effacer le menu:

Appuyez sur SETUP pour montrer le menu. Si vous appuyez une autre fois sur SETUP, vous retournez à l'écran initial.

### Pour passer au niveau suivant:

Appuyez sur ▶ de la télécommande.

### Pour revenir au niveau antérieur:

Appuyez sur ◀ de la télécommande.

## Opération générale

1. Appuyez sur SETUP. Le menu de configuration apparaît affiché.



2. Employez ▲ / ▼ pour choisir l'option désirée, appuyez après sur ▶ pour passer au deuxième niveau. L'écran affiche la configuration actuelle pour l'item choisi, de même que pour la configuration alternative.
3. Employez ▲ / ▼ pour choisir la deuxième option désirée, appuyez après sur ▶ pour passer au troisième niveau.
4. Employez ▲ / ▼ pour choisir la configuration désirée, appuyez après sur ENTER pour confirmer votre choix. Quelques sélections demandent des procédures supplémentaires.
5. Appuyez sur SETUP ou PLAY pour quitter le menu de Configuration.



## LANGUES



### Menu

Choisissez une langue pour le menu de configuration et l'affichage sur écran.

### Disque Audio / Sous-titres du disque / Menu du Disque

Choisissez la langue de votre préférence pour la piste audio (audio du disque), les sous-titres et le menu du disque.

**Original** – Il fait référence à la langue originale dans laquelle le disque a été enregistré.

**Autre** – Pour sélectionner une autre langue, appuyez sur les touches numériques puis sur ENTER pour rentrer le numéro à 4 chiffres de la langue désirée, indiqué dans la liste des codes langue, page 22. Si vous indiquez le mauvais code, appuyez sur CLEAR (EFFACER).

## AFFICHAGE



### Aspect TV

**4:3** – Choisissez-le lorsque l'appareil est raccordé à un moniteur TV de taille standard 4:3.

**16:9** – Choisissez-le lorsque l'appareil est raccordé à un moniteur TV grand écran de 16:9.

### Mode d'affichage

La configuration mode d'écran fonctionne uniquement lorsque le mode d'Aspect du Téléviseur est en "4:3".

**Letterbox** – Montre une image large avec des bandes en haut et en bas de l'écran.

**Panscan** – Montre automatiquement l'image large sur la totalité de l'écran et coupe les bords excédants.

## AUDIO

Chaque disque DVD possède une variété d'options de sortie audio. Introduisez les options AUDIO du lecteur selon le type de système audio dont vous vous servez.



### Dolby Digital / DTS / MPEG

**Bitstream** – choisissez "Bitstream" si vous avez raccordé le DIGITAL OUT du lecteur DVD à un amplificateur ou à un autre appareil ayant un décodeur Dolby Digital, DTS ou MPEG.

**PCM (pour Dolby Digital / MPEG)** – Choisissez-le lorsque vous êtes raccordé à un amplificateur stéréo numérique à deux canaux. Les DVD encodés avec Dolby Digital ou MPEG seront mélangés à nouveau automatiquement à un audio PCM de deux canaux.

**Arret (pour DTS):** Si vous choisissez "Arret", le signal DTS du raccordement DIGITAL OUT n'est pas émis.

### Sample Freq. (fréquence)

Si votre récepteur ou amplificateur N'EST pas capable de recevoir des signaux de 96 kHz, choisissez 48kHz. Lorsque vous modifiez la fréquence, cet appareil transforme automatiquement tout signal de 96 kHz en 48 kHz, votre système peut ainsi les décoder.

Si votre récepteur ou amplificateur est capable de recevoir des signaux de 96kHz, choisissez 96 kHz.

Consultez la documentation de votre amplificateur afin de vérifier ses capacités.

### Contrôle de la dynamique (DRC)

En vous servant du format DVD, vous pouvez entendre la bande de son d'un programme sous la présentation la plus réaliste et précise possible, grâce à la technologie audio numérique. Cependant, vous pouvez désirer compresser le rang dynamique de la sortie audio (la différence entre les sons les plus aigus et les plus graves). Cela vous permet d'entendre un film à un volume plus bas sans perdre la clarté du son. Mettez le DRC en Marche afin d'obtenir cet effet.

## VERROUILLAGE (Contrôle des parents)

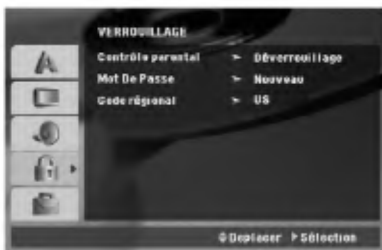

### Contrôle parental

Pour bloquer la lecture des DVD classifiés en fonction de leur contenu. Tous les disques ne sont pas classifiés.

1. Choisissez "Contrôle parental" sur le menu VERROUILLAGE appuyez après sur ►.
2. Pour accéder aux options VERROUILLAGE (Contrôle des parents), vous devez indiquer le mot de passe que vous avez créé. Si vous n'avez pas encore rentré de mot de passe, vous êtes invité à le faire.

Rentrez un mot de passe puis appuyez sur ENTER. Rentrez-le de nouveau pour vérifier. Si vous vous trompez avant d'appuyer sur ENTER, appuyez sur CLEAR (EFFACER).

3. Choisissez un niveau de 1 à 8 à l'aide des touches ▲ / ▼.

**Contrôle parental 1-8:** Le niveau un (1) a le plus grand nombre de restrictions et le niveau huit (8) est le moins sévère.

**Déverrouillage:** Si vous choisissez déblocage, le contrôle des parents n'est pas activé et le disque peut être lu en entier.

4. Appuyez sur ENTER pour confirmer votre choix de niveau d'interdiction, appuyez après sur SETUP pour quitter le menu.

### Mot De Passe

Vous pouvez indiquer ou modifier votre mot de passe.

1. Sélectionnez l'option Mot De Passe dans le menu VERROUILLAGE (Contrôle des parents), puis appuyez sur ►.

#### 2. Pour créer un nouveau code:

Appuyez sur ENTER lorsque l'option "Nouveau" (New) est surlignée. Rentrez un nouveau code à l'aide des touches numériques puis appuyez sur ENTER. Rentrez une nouvelle fois le code pour vérification.

#### Pour modifier le code d'accès :

Appuyez sur ENTER lorsque l'option "Changement" (Change) est surlignée. Rentrez le code actuel à l'aide des touches numériques puis appuyez sur ENTER. Indiquez un nouveau code à l'aide des touches numériques puis appuyez sur ENTER. Indiquez une deuxième fois le nouveau code pour vérification.

3. Appuyez sur SETUP (RÉGLAGE) pour quitter le menu.

#### Si vous oubliez votre mot de passe

Si vous oubliez votre mot de passe, vous pouvez l'effacer en respectant les indications suivantes :

1. Appuyez sur SETUP pour afficher le menu Réglage.
2. Rentrez le code à 6 chiffres "210499" puis appuyez sur ENTER. Le mot de passe est effacé.

### Code régional

Indiquez le code de la zone dont les standards ont été utilisés pour classifier le DVD. Voir la liste page 22.

1. Choisissez "Code régional" sur le menu BLOQUE, appuyez après sur ►.
2. Suivez l'étape 2 comme montré page précédente (Contrôle parental).
3. Choisissez le premier caractère à l'aide des touches ▲ / ▼.
4. Appuyez sur ENTER et choisissez le deuxième caractère à l'aide des touches ▲ / ▼ .
5. Appuyez sur ENTER pour confirmer le code régional choisi.

## AUTRES

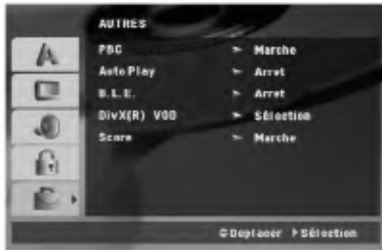

### PBC

Mettre le contrôle de lecture (PBC) en Marche ou Arrêt.

**Marche:** Les CD vidéo ayant PBC sont lus selon le PBC.

**Arrêt:** Les CD vidéo ayant PBC sont lus de la même manière que les CD audio.

### Auto Play

Vous pouvez configurer votre lecteur DVD de sorte qu'un disque DVD commence à être lu automatiquement dès que vous l'introduisez dans le boîtier.

Si le mode Auto Play est en Marche, ce lecteur DVD cherchera le titre dont le temps de lecture est le plus long et en effectuera la lecture automatiquement.

#### **Remarque:**

La fonction Auto Play pourrait ne pas fonctionner pour quelques DVD.

### B.L.E. (Expansion du Niveau du Noir)

Pour sélectionner le niveau de noir des images lues. Réglez-le suivant votre préférence et la capacité du moniteur.

**Marche:** Echelle des gris élargie.  
(point de coupure à 0 IRE)

**Arrêt:** Echelle des gris standard.  
(point de coupure à 7.5 IRE)

#### **Remarque:**

La fonction B.L.E. ne marche qu'avec le système NTSC.

### DivX(R) VOD

Nous vous fournissons le code d'enregistrement du DivX® VOD (Video On Demand) qui vous permet de louer ou d'acheter des vidéos via le service DivX® VOD. Pour de plus amples informations, visitez [www.divx.com/vod](http://www.divx.com/vod).

1. Sélectionnez l'option "DivX(R) VOD" puis appuyez sur ►.
2. Appuyez sur ENTER pendant que "Sélection" est sélectionné. Le code d'enregistrement apparaît. Utilisez ce code d'enregistrement pour acheter ou louer des vidéos grâce au service DivX® VOD sur [www.divx.com/vod](http://www.divx.com/vod). Suivez les instructions puis téléchargez la vidéo sur un disque lisible par cet appareil.
3. Appuyez sur ENTER pour sortir.

#### **Remarque:**

Toutes les vidéos téléchargées à partir du système DivX® VOD ne peuvent être lues que sur cet appareil.

### Score

Lorsqu'un chapitre/titre/piste est complètement terminé, le score va apparaître à l'écran avec un son de fanfare.

**Marche:** Pour allumer la fonction "Score"

**Arrêt:** Pour éteindre la fonction "Score"

#### **Disques compatibles avec la fonction score :**

- Disques DVD
- Disques DVD karaoké
- Disques VCD avec plus de 2 pistes

#### **Remarque:**

- La fonction score est uniquement disponible lorsqu'un micro est connecté.
- Si le score est inférieur à 80, le son de fanfare ne sera pas émis. Les sons de fanfare sont différés par le score.
- Si la fonction score est sur la position "Marche" et que le micro est connecté pendant la lecture d'un disque normal, il se peut le score apparaisse à l'écran en milieu de lecture. Pour éviter ce problème, réglez la fonction score sur la position "Arrêt" ou débranchez le micro.

# Opération

## Fonctionnalités générales

| Touches                               | Actions   | Disques                             |
|---------------------------------------|---|-------------------------------------|
| ▲ (OPEN / CLOSE)<br>(OUVRIR / FERMER) | Pour ouvrir ou fermer le tiroir disque.   | ALL                                 |
| (PAUSE)                               | Pendant la lecture, appuyez sur    pour passer en mode pause.<br>Appuyez sur    plusieurs fois pour faire une lecture Image par Image.  | ALL<br>DVD VCD DivX                 |
| SKIP (I◀◀ / ▶▶I)                      | Pendant la lecture, appuyez sur SKIP (I◀◀ ou ▶▶I) pour aller au chapitre/à la piste suivante ou pour retourner au début du chapitre/de la piste en cours.<br>Appuyez deux fois sur SKIP I◀◀ pour revenir au chapitre/piste précédente.  | ALL                                 |
| SCAN (◀◀ / ▶▶)                        | Pendant la lecture appuyez plusieurs fois sur SCAN (◀◀ ou ▶▶) pour sélectionner la vitesse de scan désirée.<br>Disques DVD, DivX: 4 niveaux<br>CD Vidéo, MP3, WMA, CD Audio: 3 niveaux<br>Pendant que la lecture est en mode pause, appuyez sur à plusieurs reprises sur la touche SCAN (◀◀ ou ▶▶) pour lancer la lecture ralentie. | ALL<br>DVD<br>VCD DivX (4 vitesses) |
| REPEAT (Répéter)                      | Pendant la lecture, appuyez plusieurs fois sur REPEAT pour sélectionner le mode de répétition désiré.<br>Disques Vidéos DVD : Chapitre / Titre / Arrêt<br>CD Vidéo, Audio, disques DivX / MP3 / WMA : Plage / Tous / Arrêt  | ALL                                 |
| A-B                                   | Pendant la lecture, chaque pression de la touche A-B sélectionne le point A puis le point B, puis lance la répétition de la séquence comprise entre A (début) et B (fin).   | DVD VCD<br>DivX ACD                 |
| ZOOM                                  | Pendant la lecture ou en mode pause, appuyez sur ZOOM pour agrandir l'image vidéo.<br>Disques DVD, DivX: 4 niveaux<br>CD Vidéo: 3 niveaux<br>Vous pouvez vous déplacer au sein de l'image agrandie à l'aide des touches ◀ ▶ ▲ ▼.  | DVD VCD DIVX                        |
| RANDOM (Aléatoire)                    | Pendant la lecture ou en mode Stop, appuyez sur RANDOM pour lancer la lecture aléatoire.  | ACD MP3<br>WMA Karaoke DVD          |
| TITLE (Titre)                         | Si le titre du DVD en cours dispose d'un menu, le menu du titre apparaît à l'écran. Autrement, le menu du disque apparaît.  | DVD                                 |
| DVD MENU                              | Le menu du disque apparaît à l'écran.   | DVD                                 |
| 📐 (ANGLE)                             | Pendant la lecture d'un DVD contenant des scènes enregistrées avec différents angles de prises de vue, appuyez plusieurs fois sur ANGLE pour sélectionner l'angle de prise de vue désiré.   | DVD                                 |
| 🗨️ (Sous-Titres)                      | Pendant la lecture, appuyez sur SUBTITLE à plusieurs reprises pour sélectionner la langue des sous-titres que vous souhaitez.   | DVD DivX                            |
| 🔊 (AUDIO)                             | Pendant la lecture, appuyez plusieurs fois sur AUDIO pour changer de langue ou de piste audio.  | DVD DivX<br>VCD                     |

### Remarques sur les fonctionnalités générales:

- Pour un disque vidéo ayant PBC, on doit mettre le PBC en Arrêt sur le menu du réglage initial pour se servir de la fonction de répétition. (Voir "PBC" page 13).
- Si vous appuyez sur SKIP (▶▶) une fois lors de la répétition de lecture d'un Chapitre (Piste), celle-ci est annulée.
- Le zoom risque d'être inopérant pour quelques DVD.
- Lors de la lecture d'un DVD qui a été enregistré avec plusieurs angles de prises de vue, le symbole de l'angle de prise de vue clignote sur l'écran de télévision au moment du passage des scènes qui ont été enregistrées avec plusieurs angles pour vous indiquer que vous pouvez sélectionner un autre angle de prise de vue.

## Fonctions supplémentaires

### 3D Surround

Pour produire un effet surround 3D qui simule l'audio multicanaux à partir de deux enceintes (au lieu des cinq ou plus enceintes normalement requises pour l'audio multicanaux à partir d'un système cinéma maison).

#### DVD VCD DivX

1. Appuyez sur DISPLAY en cours de lecture.
2. Utilisez ▲ ou ▼ pour sélectionner l'option de son. L'option de son sera remarquée.
3. Utilisez ◀ ou ▶ pour sélectionner "3D SUR.". Pour annuler l'effet Surround 3D, sélectionnez "Normal".

#### ACD

1. Appuyez sur AUDIO en cours de lecture. Le message "3D SUR." s'affiche à l'écran du menu.
2. Pour revenir au mode de lecture normal, appuyez à plusieurs reprises sur AUDIO jusqu'à ce que le message "3D SUR." disparaisse de l'écran du menu.

### Recherche par l'heure DVD VCD DivX

Pour démarrer la lecture d'un disque à une heure quelconque choisie:

1. Appuyez sur DISPLAY en cours de lecture.
2. Appuyez sur ▲ / ▼ pour sélectionner l'icône de l'horloge et le message ":-:--:" s'affichera.
3. Introduisez l'heure de démarrage requise en heures, minutes et secondes de gauche à droite. Si vous vous trompez de numéros, appuyez sur CLEAR pour effacer les numéros que vous avez introduit. Puis introduisez les numéros corrects.
4. Appuyez sur ENTER pour confirmer. Le lecture démarrera à l'heure sélectionnée.

### Recherche du marqueur DVD VCD DivX

#### Pour introduire un marqueur

On peut enclencher la lecture depuis neuf points mémorisés au maximum. Pour introduire un marqueur, appuyez sur MARKER au point désiré du disque. L'icône du Marqueur est affiché brièvement sur le moniteur TV. Répétez cela afin d'introduire les neuf marqueurs.

#### Pour retourner à une scène marquée ou l'effacer

1. Pendant la lecture, appuyez sur SEARCH. Le menu de recherche du marqueur est affiché sur l'écran.
2. Appuyez sur ◀ / ▶ pendant 10 secondes pour choisir le numéro de marqueur auquel vous voulez retourner ou celui que vous désirez effacer.
3. Appuyez sur ENTER et la lecture commencera depuis la scène marquée. Ou bien appuyez sur CLEAR et le numéro du marqueur sera effacé sur la liste.
4. On peut lire une scène marquée quelconque en introduisant son numéro sur le menu de recherche du marqueur.

### Mémoire de la dernière scène

#### DVD ACD VCD1.1

Ce lecteur mémorise la dernière scène du dernier disque lu. La scène reste dans la mémoire même si le disque est enlevé du boîtier ou si l'appareil est débranché. Si l'on introduit un disque ayant une scène mémorisée, la scène est automatiquement lue.

#### Remarque:

Ce lecteur ne mémorise pas la scène d'un disque si l'appareil est mis hors tension avant de commencer la lecture dudit disque.

### Economiseur d'écran

L'économiseur d'écran est affiché lorsque le lecteur DVD est laissé en mode de lecture arrêtée pendant cinq minutes environ.

Une fois que l'Économiseur d'Écran s'enclenche pendant cinq minutes, le lecteur DVD s'éteint automatiquement.

### Sélection du système

Vous devez sélectionner le mode du système approprié pour votre système de télévision. Si le message "Pas de disque" s'affiche à l'écran d'affichage, appuyez sur le bouton PAUSE/STEP et maintenez-le enfoncé pendant plus de 5 secondes pour activer la sélection d'un système (PAL, NTSC, ou Auto).