



SYSTEME DVD HOME CINEMA

MANUEL D'UTILISATION MODÈLE : DA-3520

(DA-3520AD, FE-3500TE, FE-3500WE)



Avant de brancher, de mettre en fonctionnement ou de régler cet appareil, veuillez lire attentivement et complètement ce manuel d'instructions.

12 rue Lech Walesa 77185 LOGNES

Précautions de sécurité

AVERTISSEMENT: **AFIN D'ECARTER AU MAXIMUM TOUT RISQUE D'INCENDIE OU D'ELECTROCUTION, N'EXPOSEZ PAS CET APPAREIL A LA PLUIE OU A L'HUMIDITE.**

ATTENTION: CE RÉCEPTEUR DVD UTILISE UN DISPOSITIF A LASER. AFIN DE GARANTIR UNE UTILISATION CORRECTE DE CET APPAREIL, VEUILLEZ LIRE ATTENTIVEMENT LE PRESENT MANUEL D'UTILISATION ET CONSERVEZ-LE POUR POUVOIR LE CONSULTER ULTERIEUREMENT. SI DES OPERATIONS D'ENTRETIEN DOIVENT ETRE REALISEES SUR L'APPAREIL, CONTACTEZ UN POINT DE SERVICE APRES-VENTE AGREE

VEUILLEZ VOUS REPORTER AUX CONSIGNES CONCERNANT L'ENTRETIEN. L'UTILISATION DE CONTROLES, DE REGLAGES, OU LA MISE EN ŒUVRE DE PROCEDES AUTRES QUE CEUX DECRITS PEUT PROVOQUER UNE EXPOSITION A UN RAYONNEMENT DANGEREUX.

AFIN D'EVITER UNE EXPOSITION DIRECTE AU FAISCEAU LASER, N'ESSAYEZ PAS D'OUVRIR LE COFFRET. LE RAYONNEMENT LASER EST VISIBLE EN CAS D'OUVERTURE DU COFFRET. NE FIXEZ PAS LE FAISCEAU.

L'APPAREIL NE DOIT PAS ÊTRE EXPOSÉ À DES ÉGOUTTEMENTS OU DES ÉCLABOUSSURES ET AUCUN OBJET QUI PUISSE PERDRE DES LIQUIDES, COMME DES VASES, NE DOIT ÊTRE PLACÉ SUR L'APPAREIL.

AVERTISSEMENT: LES CHANGEMENTS OU MODIFICATIONS QUI N'ONT PAS ETE EXPRESSEMENT APPROUVES PAR LA PARTIE RESPONSABLE DE LA CONFORMITE PEUVENT RETIRER À L'UTILISATEUR L'AUTORISATION DE FAIRE FONCTIONNER L'EQUIPEMENT.



CE Cet appareil est fabriqué en conformité avec les exigences relatives aux perturbations radioélectriques, stipulées dans les DIRECTIVES CEE 89/336/CEE, 93/68/CEE et 73/23/CEE.

NOTEZ LES NUMEROS DE REFERENCE DU MODELE EN VOTRE POSSESSION (dès à présent, tant qu'ils sont accessibles à la lecture).

Les numéros de modèle et de série du récepteur DVD sont situés au dos de l'appareil. Noter ces numéros ci-dessous à des fins de références:

N° de MODELE. _____

N° de SERIE. _____

Table des matières

Introduction

- ❑ Précautions de sécurité 2
- ❑ Table des matières. 3
- ❑ Précautions 4
- ❑ Remarques sur les disques 5
- ❑ Identification des commandes. 6-9
 - Panneau frontal/fenêtre d'affichage 6
 - Panneau arrière 7
 - Télécommande 8
 - Préparation de la télécommande 9
 - Fonctionnement à l'aide de la télécommande 9

Connexions

- ❑ Branchement de l'antenne 10
- ❑ Branchement des haut-parleurs. 11
- ❑ Branchement de la TV au VCR 12

Opérations de base

- ❑ Lecture de base 13-14
 - Arrêt sur image 15
 - Avance image par image. 15
 - Sauts de chapitres et de plages vers l'avant ou vers l'arrière 15
 - Recherche à haute vitesse 16
 - Lecture au ralenti 16

Fonctionnement à l'aide des icônes du menu GUI

- ❑ Informations générales concernant les icônes du menu GUI 17
- ❑ Description détaillée de chaque icône du menu GUI . 18

Fonctionnement évolué

- ❑ Utilisation d'un menu Titres 19
- ❑ Utilisation d'un menu DVD 19
- ❑ Apprenant par coeur des configurations pour DVDs Visualisé 20
- ❑ Modification de la langue de sous-titrage 21
- ❑ Modification de la langue de la piste audio 21
- ❑ Visionnage sous un angle différent. 22
- ❑ Répétition de la lecture 23
- ❑ Mise en mémoire de marqueurs permettant de re-visionner (de réécouter) 24
- ❑ Fonction Zoom. 25
- ❑ Programmation du Temporisateur de Sommeil . . 25
- ❑ Lecture programmée 26
- ❑ Lecture de fichiers MP3 27-28

Fonctionnement de la Radio

- ❑ Présélectionner les stations de radio 29
- ❑ Ecouter la radio 30
- ❑ Réception de Stations RDS(Système de données Radio) 30

Fonctionnement de l'écoute

- ❑ Choix d'un mode son 31
- ❑ Apprécier l'acoustique de la pièce 32
 - Éléments Constitutifs. 32
 - Caractéristiques du son dans la pièce. 32
 - Disposition Haut-Parleurs. 32
- ❑ Retard de la programmation du Temps. 33
- ❑ Réglage du volume sonore 34
 - Réglage du volume sonore sur le canal sélectionné . 34
 - Réglage de la Balance entre chacun des canaux en utilisant la tonalité d'essai 34

Réglages initiaux

- ❑ Procédures communes de réglages initiaux 35
- ❑ Sélection des langues sur les disques 36
- ❑ Sélection du niveau de classification et du mot de passe 37-38
- ❑ Sélection du format TV. 39
- ❑ Sélection de la langue de menu 40
- ❑ Tableau des langues et de leurs abréviations . . . 41

Références

- ❑ Conditions relatives aux disques/ Informations sur le droit d'auteur 42
- ❑ Avant d'appeler le service après-vente 43-44
- ❑ Spécifications. 45

Précautions

Remarques sur la manipulation

- ❑ Lors du transport du récepteur DVD, utilisez toujours le carton d'expédition et les matériaux d'emballage d'origine. Pour garantir une protection maximale, remballiez l'appareil d'une manière identique à l'emballage d'origine effectué en usine.
- ❑ N'utilisez pas de liquides volatils, tels qu'un aérosol pour insectes, à proximité du récepteur DVD. Ne laissez pas des produits en caoutchouc ou en plastique en contact avec le récepteur DVD pendant une période de temps prolongée. Ils laisseraient des traces sur la couche de finition.
- ❑ Les panneaux supérieur et arrière du récepteur DVD peuvent devenir chauds après une longue période d'utilisation. Ceci est normal, il ne s'agit pas d'un mauvais fonctionnement.
- ❑ Lorsque le récepteur DVD n'est pas utilisé, assurez-vous de retirer le disque et de mettre l'appareil hors tension.
- ❑ Si vous n'utilisez pas le récepteur DVD pendant une période de temps prolongée, l'appareil peut ne pas fonctionner correctement par la suite. Mettez le récepteur DVD sous tension et faites-le fonctionner de temps en temps.

Remarques sur l'emplacement

- ❑ Si vous installez ce récepteur DVD à proximité d'un poste de télévision, de radio ou d'un magnétoscope, l'image de lecture obtenue peut être de mauvaise qualité et une distorsion sonore peut être observée. Éloignez dans ce cas le récepteur DVD du poste de télévision, de radio ou du magnétoscope.

Remarques sur le nettoyage

Utilisez un linge doux et sec pour le nettoyage.

- ❑ Pour enlever les impuretés résistantes, trempez le linge dans une solution à détergent doux, en l'essortant bien et essuyez. Utilisez un linge sec pour le séchage. N'utilisez pas de solvants, tels que diluant et benzine, car ils peuvent abîmer la surface du récepteur DVD.
- ❑ Si vous utilisez un linge imprégné de substances chimiques pour nettoyer l'appareil, respectez les consignes d'utilisation de ce produit.

Avertissement: le nettoyage et le réglage des lentilles et/ou d'autres composants du mécanisme de lecture doivent être réalisés par un technicien de maintenance qualifié.

Pour obtenir une image nette

Le récepteur DVD est un équipement de haute technologie et de haute précision. Si la lentille de lecture optique et les pièces d'entraînement du disque sont encrassées ou usées, la qualité de l'image se détériore. Pour obtenir une image nette, nous vous conseillons de faire réaliser un contrôle et une maintenance réguliers de votre équipement (nettoyage ou remplacement de pièces), toutes les 1000 heures d'utilisation en fonction de l'environnement de fonctionnement. Pour plus de détails, contactez votre revendeur le plus proche.

Remarques sur la condensation d'humidité

La condensation d'humidité détériore le récepteur DVD. Veuillez lire attentivement ce qui suit.

La condensation d'humidité se produit, par exemple, lorsque vous versez une boisson froide dans un verre au cours d'une journée de forte chaleur. Des gouttelettes d'eau se forment sur l'extérieur du verre. D'une manière identique, de l'humidité peut se condenser sur la lentille de lecture optique située à l'intérieur de cet appareil, qui constitue l'un des éléments internes les plus fondamentaux du récepteur DVD.



Une condensation d'humidité se produit dans les cas suivants.

- ❑ Lorsque vous déplacez le récepteur DVD directement d'un endroit froid vers un endroit chaud.
- ❑ Lorsque vous utilisez le récepteur DVD dans une pièce dans laquelle vous venez de mettre en route un appareil de chauffage, ou dans un endroit où l'air froid soufflé par le climatiseur tombe directement sur l'appareil.
- ❑ En été, lorsque vous utilisez le récepteur DVD dans un endroit chaud et humide, immédiatement après avoir sorti l'appareil d'une pièce climatisée..
- ❑ Lorsque vous utilisez le récepteur DVD dans un endroit humide.

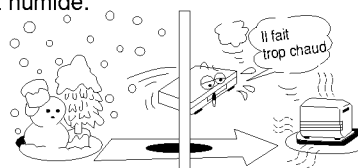

- ❑ **N'utilisez pas le récepteur DVD lorsque de la condensation d'humidité peut se produire.**

Si vous utilisez le récepteur DVD dans un tel cas, les disques et les pièces internes peuvent s'abîmer. Retirez le disque, branchez le cordon d'alimentation du récepteur DVD sur la prise secteur, mettez le récepteur DVD sous tension, et laissez-le allumé pendant deux ou trois heures. Au bout de deux ou trois heures, le récepteur DVD se sera échauffé et toute humidité se sera évaporée. Laissez le récepteur DVD branché sur la prise secteur, une condensation d'humidité sera ainsi improbable.

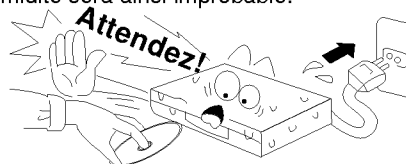

Remarques sur les disques

Cette section vous explique comment manipuler, nettoyer et ranger les disques.

Sur la manipulation des disques

- Ne touchez pas la face de lecture du disque.

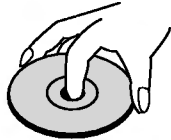

- Ne collez pas de papier ou de ruban adhésif sur les disques.



Sur le rangement des disques

- Ne rangez pas les disques dans un endroit exposé en plein soleil, ou près d'une source de chaleur.
- Ne rangez pas les disques dans un endroit exposé à l'humidité et à la poussière, tel qu'une salle de bains, ou près d'un humidificateur.
- Rangez les disques verticalement dans un boîtier. L'empilage de disques, ou la pose d'objets sur ceux-ci lorsqu'ils sont retirés de leur boîtier peut provoquer la formation d'un voile.

Sur le nettoyage des disques

- La présence d'empreintes digitales et de poussière sur le disque provoque une détérioration de l'image et du son. Essuyez le disque du centre vers la périphérie à l'aide d'un linge doux. Conservez toujours le disque propre.
- Si vous ne parvenez pas à enlever les poussières avec un linge doux, essuyez doucement le disque à l'aide d'un linge doux légèrement mouillé et terminez en utilisant un linge sec.
- N'utilisez pas de solvants tels que diluant, benzine, produits de nettoyage en vente dans le commerce ou produit antistatique en vaporisateur destiné aux disques en vinyle. Ils peuvent endommager le disque.

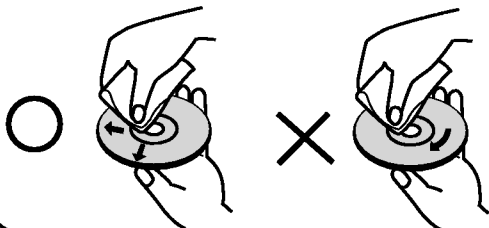

A propos de ce manuel d'utilisation

- Ce manuel d'utilisation explique les instructions de base pour ce récepteur DVD.
- Certains disques DVD-Vidéo disposent de fonctions qui peuvent ne pas être expliquées dans le présent manuel d'utilisation. Certaines instructions peuvent en conséquence être différentes de celles décrites dans ce manuel d'utilisation, et il peut y avoir des instructions supplémentaires. Suivez dans ce cas les instructions affichées sur l'écran du téléviseur ou figurant sur l'emballage.
- Le symbole "⊗" peut apparaître sur l'écran du téléviseur au cours du fonctionnement. Cette icône signifie que la fonction décrite dans le présent manuel d'utilisation n'est pas disponible sur ce disque DVD-Vidéo particulier.

Identification des commandes

Panneau Frontal

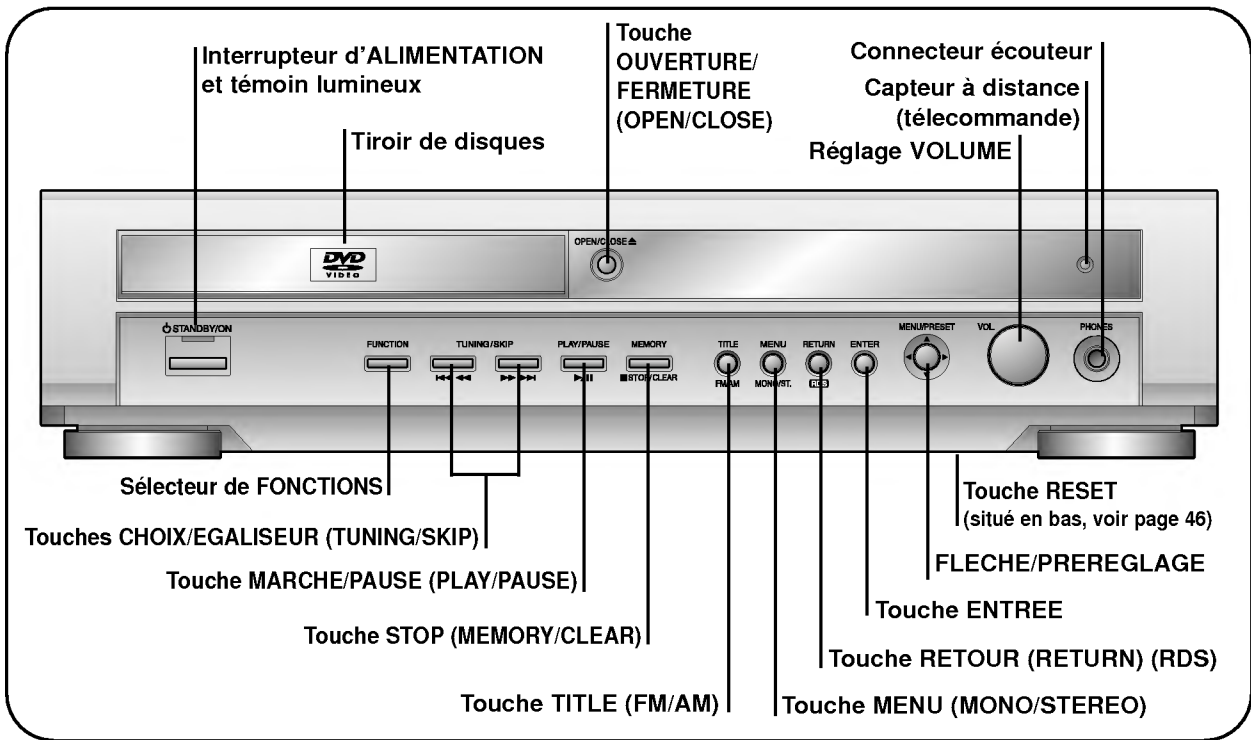

Affichage Fenêtre

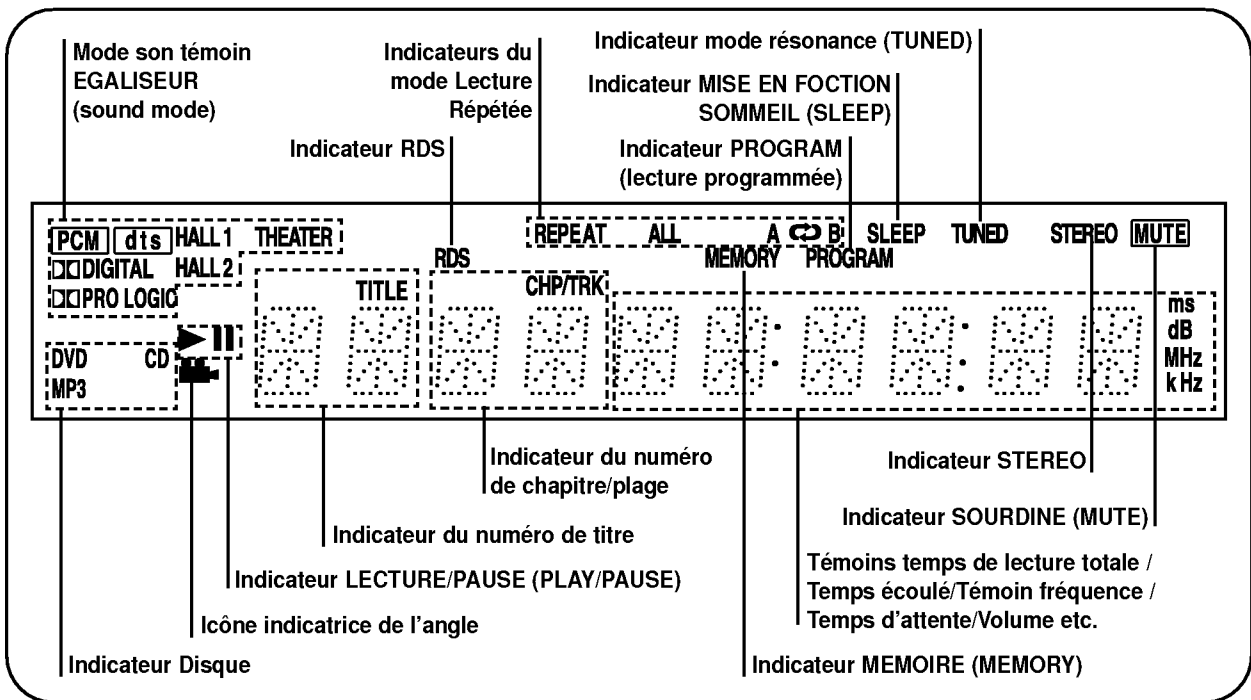

Identification des commandes

Panneau Arrière

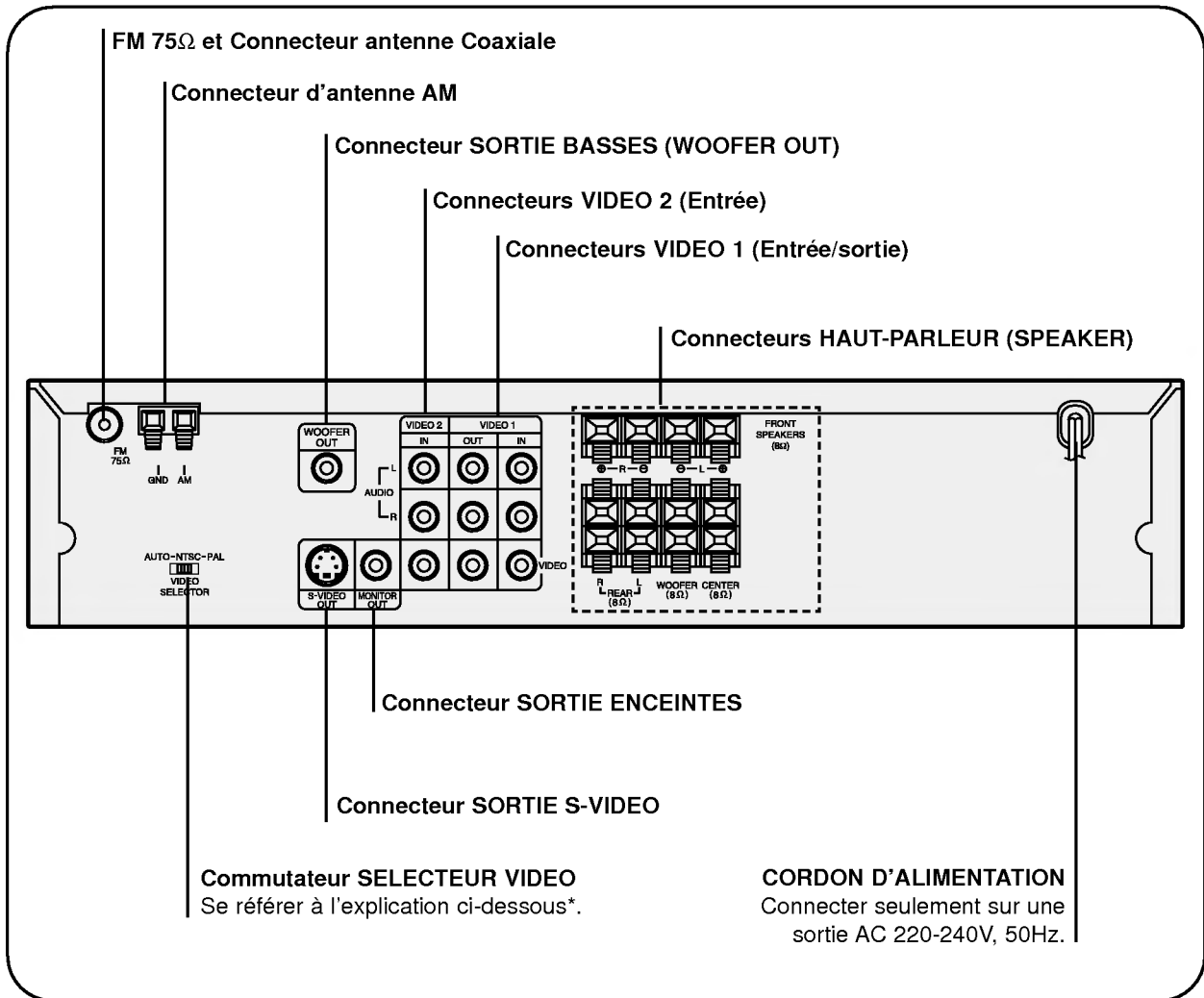

***Commutateur SELECTEUR VIDEO**

Vous pouvez visionner des disques répondant aux normes PAL ou NTSC en utilisant le commutateur SELECTEUR VIDEO pour choisir le système approprié.

- Si vous essayez de mettre en lecture un disque PAL à l'aide d'un téléviseur ayant un système NTSC, le lecteur ne lira pas le disque.
- Lorsque la position sélectionnée pour le commutateur SELECTEUR VIDEO ne correspond pas au système de votre téléviseur, il se peut que l'image ne soit pas visualisée avec ses couleurs normales.
- Réglez la position du commutateur SELECTEUR VIDEO lorsque l'appareil est hors tension.
- Lorsque vous mettez en lecture un disque NTSC à l'aide d'un téléviseur ayant un système PAL, certains disques peuvent créer des bandes noires en haut et en bas de l'écran.

Position du commutateur SELECTUR VIDEO	Téléviseur connecté	Disques pouvant être lus
PAL	PAL	Disques DVD NTSC/PAL
NTSC	NTSC	Disques DVD NTSC
AUTO	TV Multistandard	Disques DVD NTSC/PAL

Identification des commandes (suite)

Télécommande

Vous trouverez les instructions concernant chacune des fonctions de la télécommande dans les sections appropriées du présent manuel d'utilisation.

The diagram shows a remote control with various buttons and their functions labeled in French. The labels are as follows:

- Interrupteur d'alimentation (POWER)
- Touche CD/DVD
- Touche FM/AM
- Touche MUTE
- Touche VIDEO 1
- Touche VIDEO 2
- Touche SLEEP
- Touche PRESET (▲/▼)
- Touche VOLUME (▲/▼)
- Touche PAUSE/STEP
- Touche PLAY (lecture)
- Touche REPEAT
- Touche PROGRAM (programmation)
- **Touches ARROW (flèches)
- Touche ENTER
- Touche ANGLE
- Touche SUBTITLE (sous-titrage)
- Touche REPEAT A-B
- Touche ZOOM
- ***Touche TITLE (titre)
- Touche CLEAR (effacement)
- Touche AUDIO
- Touche MARKER
- Touche SEARCH
- Touche STOP (arrêt)
- Touche SKIP (*SEARCH) ◀◀/▶▶
- Touche SOUND MODE
- Touche BY PASS
- Touche TEST TONE
- Touche DELAY
- Touche LEVEL
- Touche RETURN (retour)
- Touche DISPLAY
- *Touche MENU
- Touche SET-UP (réglages)
- Touches SLOW SCAN (◀◀/▶▶)

Touches flèches directionnelles**
 (vers le haut, vers le bas, vers la gauche, vers la droite) utilisées pour mettre en évidence une sélection sur un écran de menu GUI, un écran TITLE et un écran MENU.

Touche MENU*
 Utilisez la touche MENU pour visualiser l'écran Menu contenu dans les disques DVD-Vidéo. Pour utiliser un écran Menu, suivez les instructions décrites à la section "Utilisation d'un Menu DVD" (page 19).

Touche TITLE***
 Utilisez la touche TITLE pour afficher l'écran Titres contenu dans les disques DVD-Vidéo. Pour utiliser un écran Menu, suivez les instructions décrites à la section "Utilisation d'un Menu Titres" (page 19).

*** SKIP ◀◀/▶▶**
 Appuyer sur la touche environ deux secondes pour la fonction recherche.

Identification des commandes (suite)

Préparation de la télécommande

Insérez les piles à l'intérieur de la télécommande de manière à pouvoir l'utiliser pour faire fonctionner le récepteur DVD.

1 Ouvrez le couvercle du compartiment à piles.

2 Insérez les piles (calibre AAA).

- Assurez-vous de faire correspondre les polarités + et – des piles avec les repères figurant à l'intérieur du compartiment à piles.

3 Refermez le couvercle.

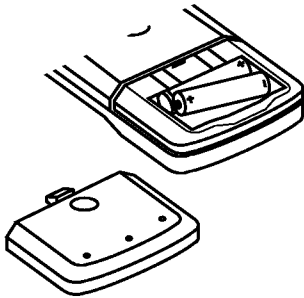

Remarques sur les piles

- L'utilisation incorrecte des piles peut provoquer une fuite et une corrosion des piles.
- Suivez les instructions données pour faire fonctionner correctement la télécommande.
- N'insérez pas les piles à l'intérieur de la télécommande dans le mauvais sens.
- Les piles ne doivent pas être chargées, chauffées, ouvertes ou mises en court-circuit. Ne jetez pas les piles au feu.
- Ne laissez pas des piles hors d'usage ou épuisées dans la télécommande.
- N'utilisez pas conjointement des piles de type différent, et ne mélangez pas des piles neuves avec des piles usagées.
- Si vous n'utilisez pas la télécommande pendant une période de temps prolongée, retirez les piles afin d'éviter des dommages éventuels suite à une corrosion des piles.
- Si la télécommande ne fonctionne pas correctement, ou si son champ de fonctionnement devient restreint, remplacez toutes les piles par des piles neuves.
- Si une fuite se produit au niveau des piles, essuyez le compartiment à piles pour absorber le liquide, insérez ensuite de nouvelles piles.
- Dans des conditions normales d'utilisation, la durée de vie des piles est d'environ un an.

Fonctionnement à l'aide de la télécommande

Cette section vous explique l'utilisation de la télécommande.

Dirigez la télécommande vers le capteur à distance et appuyez sur les touches.



A l'intérieur d'une distance d'environ 23 pieds (environ 7 m)

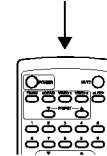

Distance : environ 23 pieds (7 m) de l'avant du capteur à distance.

Angle : environ 30° de part et d'autre du plan perpendiculaire à la face avant du capteur de télécommande.

- * N'exposez pas le capteur du récepteur DVD à une source lumineuse puissante, telle que le soleil ou un éclairage. La commande du récepteur DVD à l'aide de la télécommande pourrait ne pas fonctionner dans une telle situation.

Remarques sur la télécommande

- Dirigez la télécommande vers le capteur à distance du récepteur DVD.
- Ne laissez pas tomber la télécommande et évitez les chocs.
- Ne laissez pas la télécommande près d'un endroit extrêmement chaud ou humide.
- Évitez de renverser de l'eau ou de poser quelque chose de mouillé sur la télécommande.
- N'ouvrez pas la télécommande.

Branchement de l'antenne

Brancher les antennes FM/AM fournies pour écouter la radio.

- Brancher le cadre AM au connecteur de cadre AM.
- Brancher l'antenne filaire FM sur la FM 75Ω et sur le connecteur coaxial.

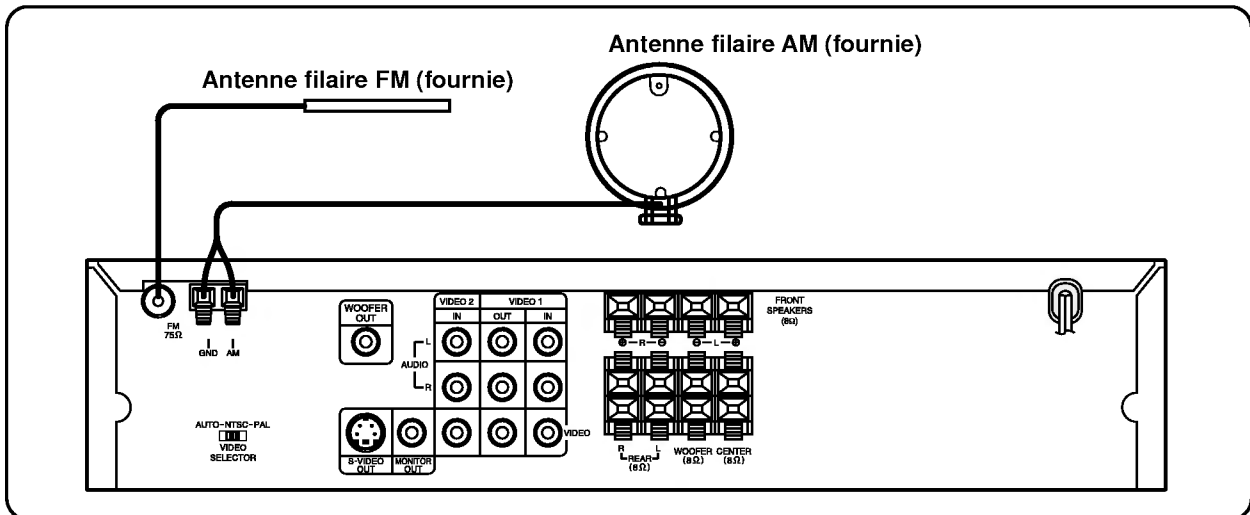

Remarques

- Pour empêcher les interférences, éloignez l'antenne filaire AM du récepteur DVD et des autres éléments.
- Prenez soin de déplier entièrement l'antenne FM.
- Après avoir connecté l'antenne FM, donnez-lui la position la plus horizontale possible.

Branchement des haut-parleurs

Brancher les haut-parleurs en utilisant les cordons de haut-parleurs fournis et en faisant correspondre les couleurs des bornes avec celles des cordons. Pour obtenir la meilleure amplitude de son, réglez les paramètres des haut-parleurs (distance, niveau, etc.)

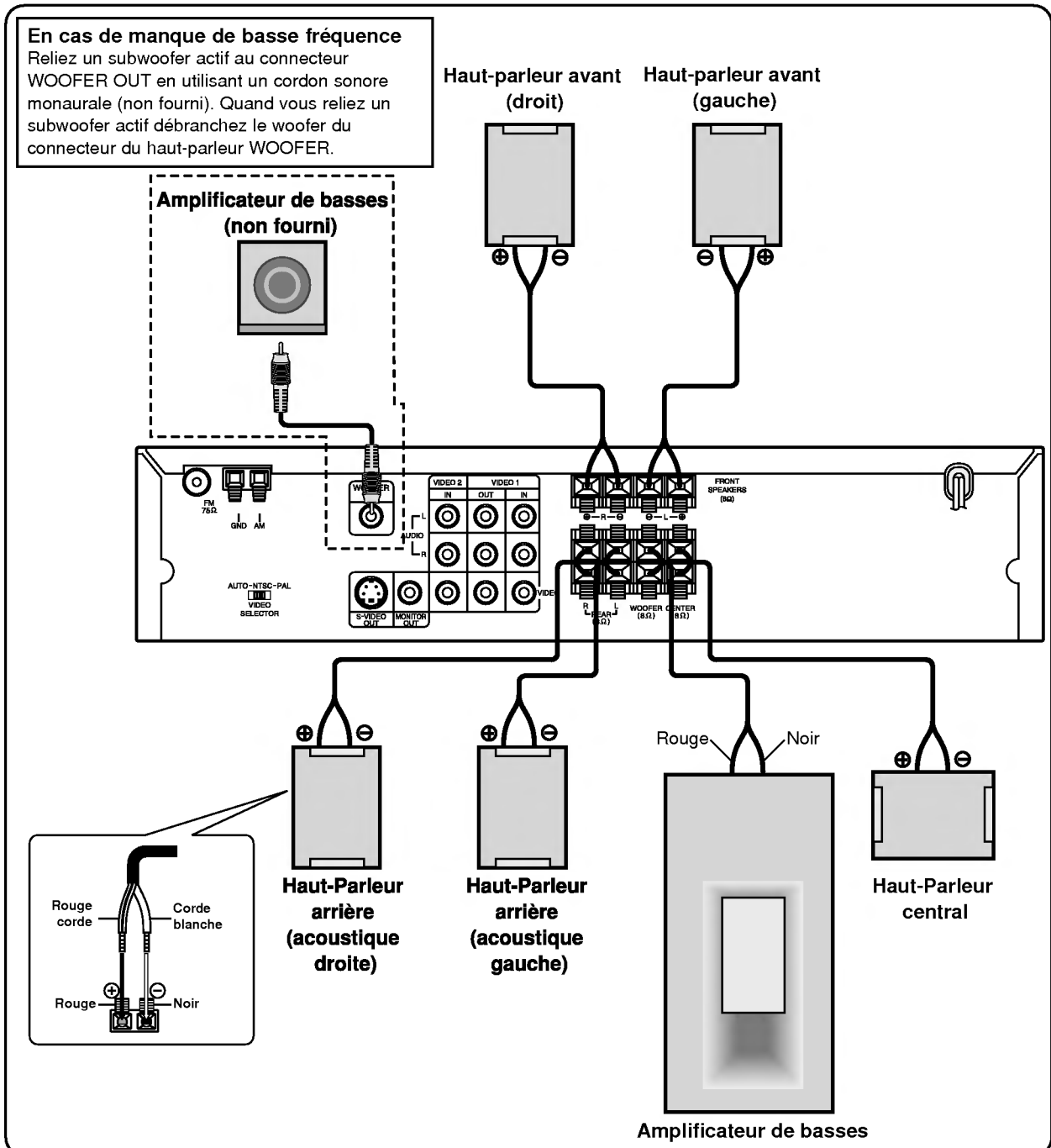

Remarques

- Prenez soin de bien faire correspondre le cordon haut-parleur avec la borne adéquate sur les éléments: + avec + et – avec –. Si les cordons sont inversés, le son sera déformé et manquera de précision.
- Si vous utilisez les haut-parleurs ayant des caractéristiques d'entrées minimales, réglez soigneusement le volume pour éviter un rendement excessif des haut-parleurs.
- Ne démontez pas le couvercle avant du haut-parleur.

Branchement de la TV au VCR

Branchez le récepteur DVD à votre TV et à votre magnétoscope.

- Branchez une TV (Poste) au connecteur de sortie du poste (MONITOR OUT) ou à la sortie (S-VIDEO OUT)
- Branchez un magnétoscope sur les connecteurs de la VIDEO 1.
- Branchez un magnétoscope supplémentaire aux connecteurs de la Vidéo 2.

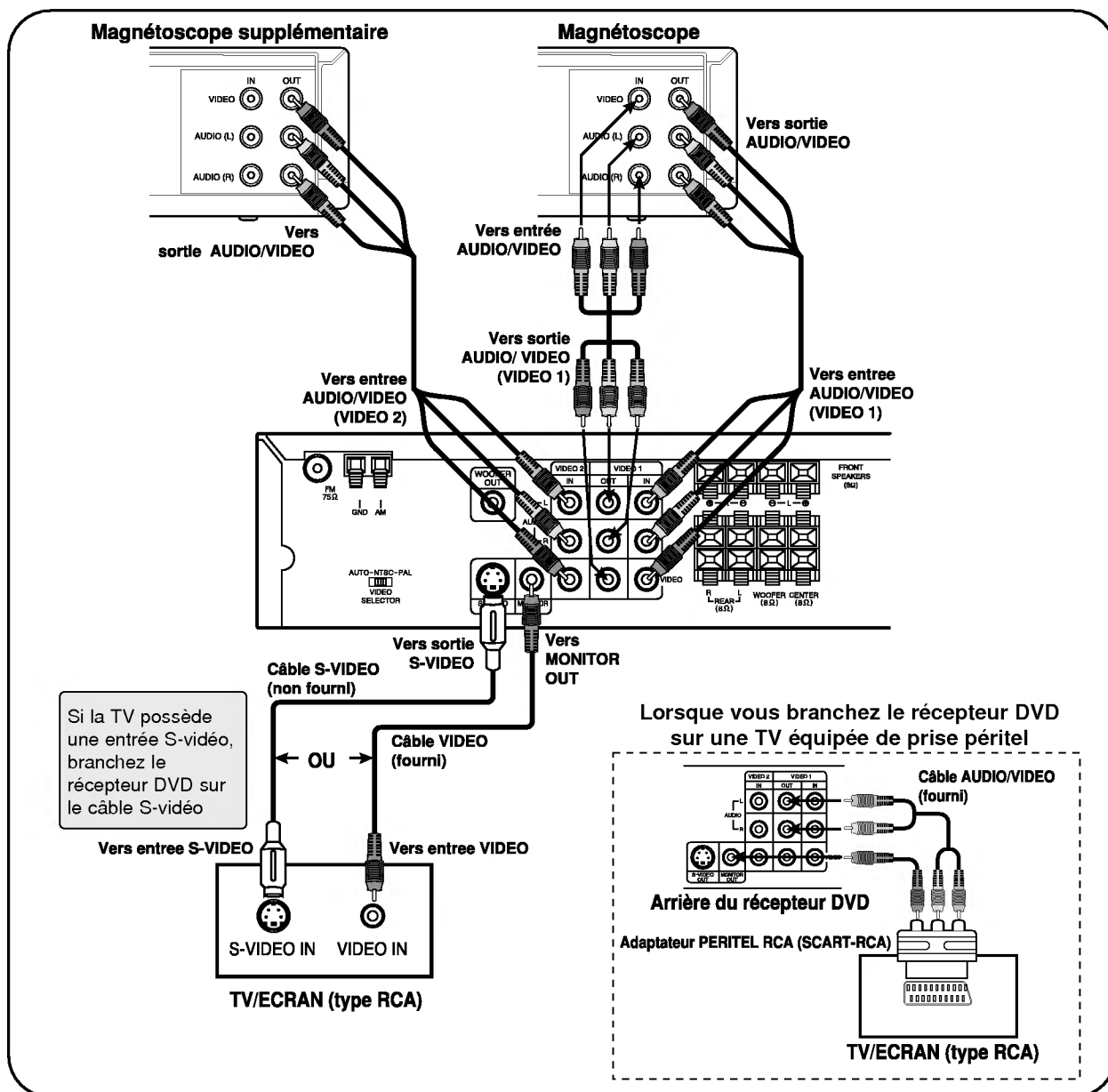

Remarques

- Se reporter au guide de l'utilisateur de votre téléviseur.
- Lorsque vous branchez le récepteur DVD à votre téléviseur, prenez soin de mettre l'appareil hors tension et de débrancher les deux appareils des prises murales avant tout branchement.
- Branchez le récepteur DVD directement sur votre téléviseur. Si vous branchez le récepteur DVD sur un magnétoscope, l'image sera déformée car les disques DVD sont protégés contre la reproduction.
- Le signal jack de la SORTIE S-VIDEO sera activé seulement lorsque le mode fonction aura été sélectionné sur CD/DVD.
- Quand vous choisissez le mode de fonction VIDÉO 1, le signal jack de la sortie VIDÉO 1 ne fonctionne pas.

Lecture de base



Cette section donne les instructions de base permettant la lecture d'un disque DVD-Vidéo.

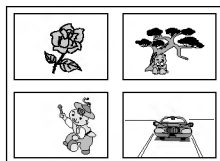
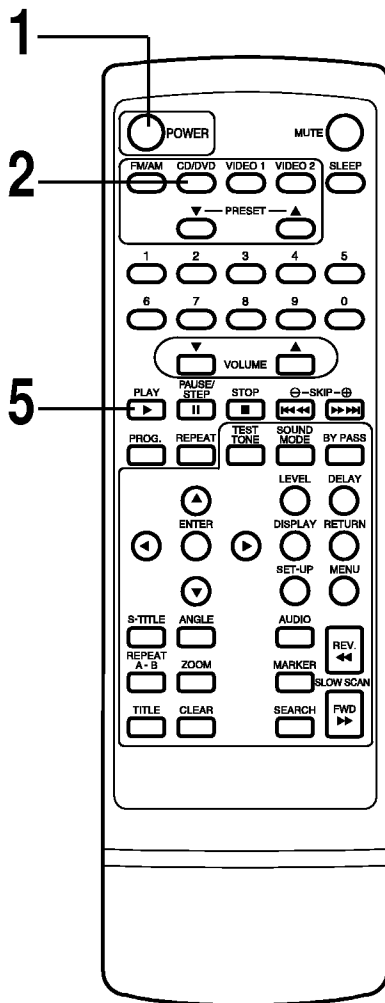
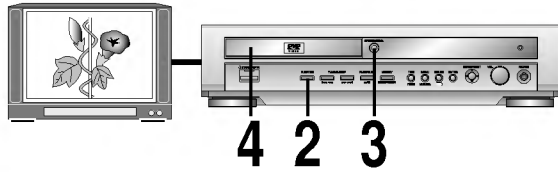

Exemple de menu à l'écran de disque DVD interactif

Préparations

- Pour mettre en lecture des disques DVD-Vidéo, allumez le téléviseur, et sélectionnez l'entrée vidéo source reliée au récepteur DVD.
- Si vous désirez que le son des disques DVD-Vidéo ou CD audio vous parvienne par la chaîne hi-fi, mettez la chaîne hi-fi sous tension et sélectionnez l'entrée source reliée au récepteur DVD.
- Pour plus de détails sur les connexions, reportez-vous aux pages 10 à 12.
- Régler les dimensions de l'image de lecture en fonction du format de l'image du téléviseur connecté, à l'aide du menu SET-UP (format téléviseur).

- 1 Appuyez sur la touche POWER.**
Le récepteur DVD s'allume et la fenêtre d'affichage s'éclaire.
- 2 Appuyez plusieurs fois sur FUNCTION sur le panneau avant ou CD/DVD sur la télécommande jusqu'à ce que CD/DVD soit affiché**
- 3 Appuyez sur la touche OPEN/CLOSE.**
Le tiroir de chargement du disque s'ouvre.
 - Vous pouvez ouvrir le tiroir de chargement du disque en appuyant sur cette touche même si le récepteur DVD est en mode Veille.
- 4 Placez un disque sur le plateau, face de lecture vers le bas.**
 - Il existe deux formats de disques différents. Placez le disque dans le guide approprié sur le plateau. Si le disque est positionné en dehors du guide, il peut s'abîmer et provoquer un mauvais fonctionnement du récepteur DVD.
 - Placez sur le plateau uniquement des disques au format 3" ou 5".
- 5 Appuyez sur la touche PLAY.**
Le tiroir de chargement se referme automatiquement et la lecture commence.
 - Si le disque est positionné à l'envers (et qu'il s'agit d'un disque simple face), le message "PAS DE DISQUE" (absence de disque) ou "ERREUR DISQUE" (erreur sur le disque) apparaît sur l'écran du téléviseur.
 - Si vous insérez un CD audio, l'indicateur de CD s'allume dans la fenêtre d'affichage du récepteur DVD. Le numéro de titre n'apparaît pas.
 - Après lecture de tous les chapitres contenus dans le titre, le récepteur DVD s'arrête automatiquement avec retour à l'écran menu.

Lorsqu'un écran menu apparaît sur l'écran du téléviseur.

En cas d'utilisation de DVD interactifs avec commande, un écran menu apparaît sur l'écran du téléviseur. Effectuez l'opération 6 de la page 14 pour commencer la lecture.

Lecture de base (suite)



6 Appuyez sur les touches ▲/▼/◀▶ et appuyez sur ENTER, ou appuyez sur la (les) touche(s) numérique(s), pour sélectionner l'élément de votre choix.

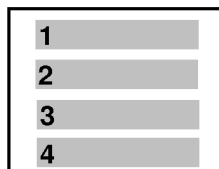
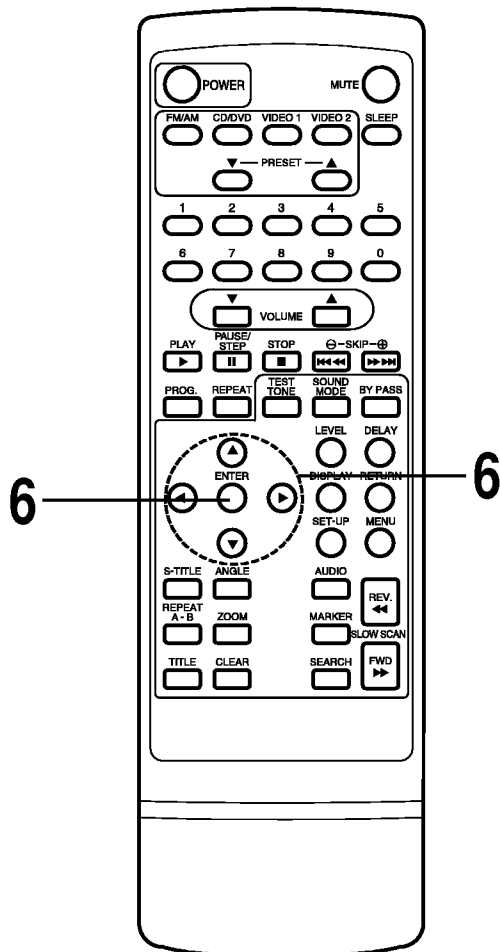

OU

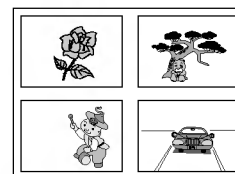

La lecture de l'élément sélectionné commence.

- Pour de plus amples informations, reportez-vous également à la pochette ou au boîtier du disque en lecture.

Après fonctionnement

Lorsque l'appareil n'est pas en service, retirez le disque et appuyez sur la touche POWER pour couper l'alimentation.

Remarques

- Ne déplacez pas le récepteur DVD au cours de la lecture. Ceci risquerait d'endommager le disque et le récepteur DVD.
- Utilisez la touche OPEN/CLOSE sur le récepteur DVD pour ouvrir et fermer le tiroir de chargement du disque. Ne repoussez pas le plateau alors qu'il est en mouvement. Ceci peut provoquer un mauvais fonctionnement du récepteur DVD.
- Ne poussez pas le plateau vers le haut, et ne posez aucun objet autre que des disques sur ce plateau. Ceci pourrait provoquer un mauvais fonctionnement du lecteur de DVD-Vidéo.
- Gardez vos doigts bien à distance du tiroir de chargement du disque lorsque celui-ci se referme. Soyez particulièrement vigilant si un enfant promène ses doigts autour du plateau en cours de fermeture, car il risquerait de se blesser.
- Lorsque le symbole "⊘" apparaît sur l'écran du téléviseur alors que vous venez d'appuyer sur une touche, cela signifie que la fonction correspondante n'est pas disponible sur le disque en cours de lecture.
- Certaines opérations peuvent être différentes ou restreintes, suivant le type de disque DVD. Consultez la pochette ou le boîtier du disque en lecture.

Lecture de base (suite)

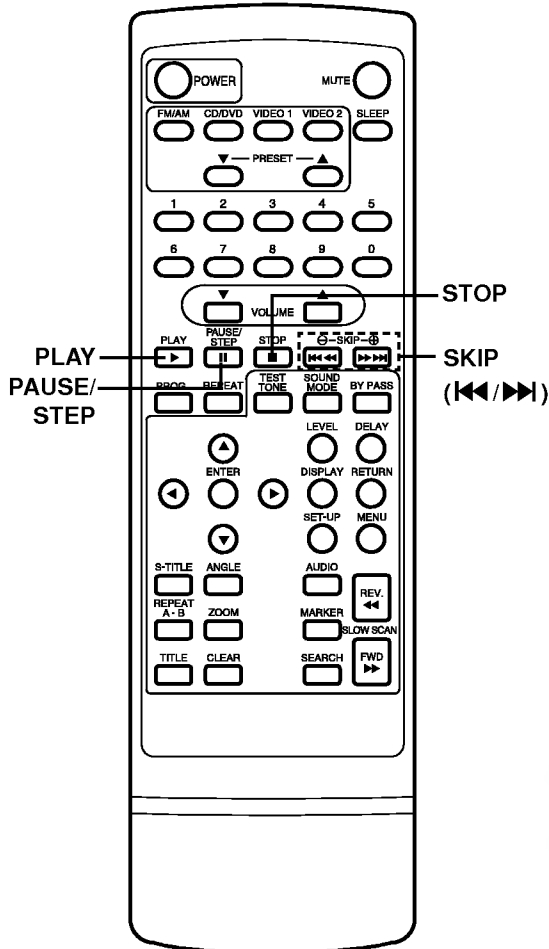

Arrêt de la lecture

Appuyez sur la touche STOP au cours de la lecture.

Reprise de la lecture

- Lorsque la lecture s'arrête, l'appareil enregistre l'endroit où la touche STOP a été activée (fonction de reprise de la lecture (RESUME)). Appuyez sur la touche PLAY et la lecture reprendra à cet endroit.

Remarques

- La fonction de reprise de la lecture est désactivée lorsque vous appuyez sur la touche STOP en mode STOP.
- La fonction de reprise de la lecture est désactivée lorsque l'appareil est mis hors tension puis remis sous tension.
- L'ouverture du tiroir de chargement du disque annule la fonction de reprise de la lecture.
- La fonction de reprise de la lecture peut ne pas être présente sur certains disques DVD.

Arrêt sur image (Pause)

Appuyez sur la touche PAUSE/STEP au cours de la lecture.

- DVD
Le lecteur se mettra en mode arrêt sur image.
- CD
Le lecteur se mettra en mode pause.

Avance image par image (DVD uniquement)

Appuyez sur la touche PAUSE/STEP au cours de la lecture en image fixe.

(Chaque fois que vous appuyez sur la touche PAUSE/STEP, vous passez à l'image suivante)

Pour reprendre la lecture normale, appuyez sur la touche PLAY.

Saut de chapitres et de plages en sens avant ou arrière

Sauts en sens avant

Appuyez sur la touche SKIP ►► au cours de la lecture. Un saut de chapitre (DVD) ou de plage (CD) s'effectue chaque fois que vous appuyez sur cette touche.

Sauts en sens arrière

Appuyez sur la touche SKIP ◄◄ au cours de la lecture.

- Si vous appuyez une fois sur cette touche au cours de la lecture d'un chapitre/d'une plage donné(e), le lecteur revient au début de ce chapitre ou de cette plage. Si vous réappuyez sur la touche, un saut de chapitre/plage s'effectue à chaque pression.

Lecture de base (suite)



La lecture des disques peut s'effectuer à différentes vitesses.

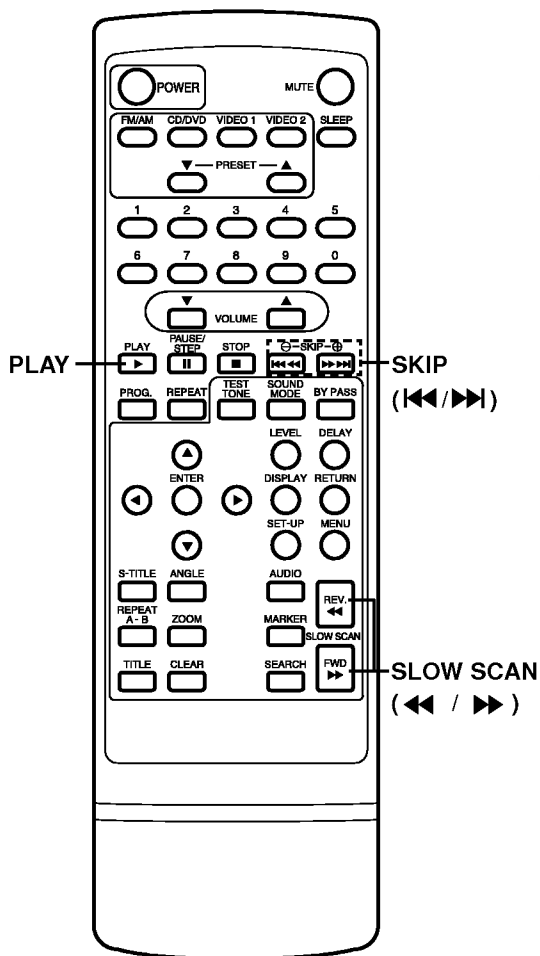

Recherche en lecture rapide en sens avant ou arrière.

Lors de la lecture, appuyez et maintenez pendant deux secondes la touche **SKIP** ◀◀ ou ▶▶ .

[Écran du téléviseur]



- La vitesse en sens avant (arrière) est relativement faible au début. Si vous réappuyez sur la touche, la vitesse augmente. (Chaque pression sur la touche a pour effet d'augmenter la vitesse, dans une limite de 4 échelons (DVD) ou 1 échelon (CD.)
- La vitesse sera conservée en mémoire même après le relâchement de la touche.

Pour revenir à la lecture normale, appuyez sur la touche PLAY.

Remarque

- Le récepteur DVD ne lit pas le son pendant la lecture en sens avant ou arrière, à grande vitesse, des disques DVD-Vidéo. La lecture du son est cependant réalisée par le récepteur DVD lors de la lecture rapide en sens avant ou arrière des CD audio.

Lecture au ralenti (DVD)

Appuyez sur la touche **SLOW SCAN** ◀◀ ou ▶▶ au cours de la lecture.

La vitesse de lecture devient 1/16 de la vitesse normale.

[Écran du téléviseur]



- La vitesse du ralenti est faible au début. Si vous réappuyez sur la touche, la vitesse augmente. (Chaque pression sur la touche a pour effet d'augmenter la vitesse, dans une limite de 4 échelons).
- La vitesse sera conservée en mémoire même après le relâchement de la touche.

Pour revenir à la lecture normale, appuyez sur la touche PLAY.

Remarques

- Le son est en sourdine pendant la lecture au ralenti.
- Le sous-titrage n'apparaît pas sur l'écran pendant la lecture au ralenti.
- Le mode ralenti ne fonctionne pas avec les CD audio.

Informations générales sur les icônes du menu GUI



Cet appareil dispose d'icônes sur le menu GUI qui présentent des informations sur les disques (numéro du titre/chapitre/ plage, temps de lecture écoulé, langue du son / des sous-titres, angle, et son) ainsi que des informations sur le lecteur (lecture répétée, mode de lecture, marqueur, etc.). Certaines icônes présentent uniquement les informations indiquées. D'autres permettent de modifier les réglages.

Procédures communes

1 Appuyez sur la touche DISPLAY pendant la lecture.

- La fonction Titres est accessible à partir du mode arrêt.

2 Appuyez sur ▲/▼ pour sélectionner l'élément désiré.

- L'élément sélectionné à un moment donné est indiqué par un cadre jaune faisant ressortir l'icône du menu GUI.

3 Appuyez sur ◀▶ pour sélectionner le réglage désiré.

- Lorsque des numéros sont affichés (par exemple le numéro d'un titre), les touches numériques peuvent également être utilisées pour le réglage, à la place des touches ◀▶.
- Pour certaines fonctions, le réglage sera immédiatement enregistré ; pour d'autres, il faut appuyer sur la touche ENTER.

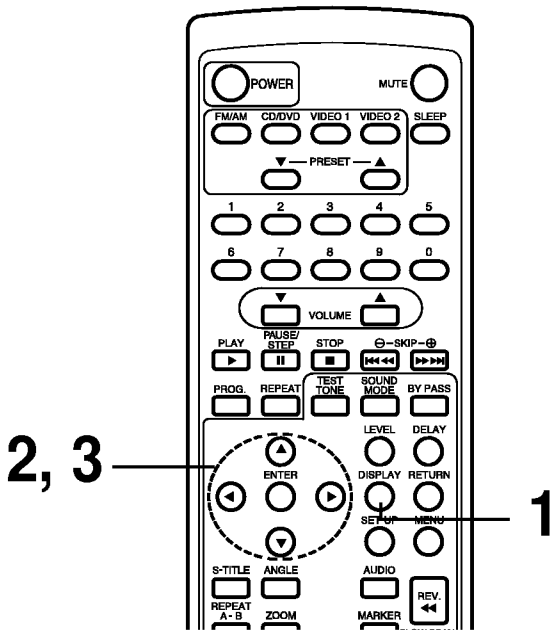

Pour faire disparaître les icônes du menu GUI, appuyez sur la touche DISPLAY.

Exemples d'icônes sur menus GUI.

(Les écrans peuvent varier en fonction du contenu du disque.)



(GUI DVD)



(GUI CD)











(GUI DVD et CD)

Description détaillée de chaque icône du menu GUI



Vous pouvez visualiser les informations concernant un disque et son état de fonctionnement sur l'écran du téléviseur.

Appuyez sur la touche DISPLAY pendant la lecture. GUI DVD [Écran du téléviseur]	FONCTION (Appuyez sur ▲/▼ pour sélectionner un élément donné)	METHODE DE SELECTION
 1	Pour afficher le numéro du titre en cours et pour aller directement à un numéro de titre donné.	Touches ◀▶, ou numériques, ENTER
 1	Pour afficher le numéro du chapitre en cours et pour aller directement à un numéro de chapitre donné.	Touches ◀▶, ou numériques, ENTER SKIP
 0:16:57	Pour afficher le temps de lecture écoulé et pour sélectionner directement des séquences avec une durée donnée.	Touches numériques, ENTER
 1 ENG □□□ 6 CH	Pour afficher la langue de la piste audio en cours, le système de codage, le numéro de canal et pour modifier les réglages.	◀▶, AUDIO
 OFF	Pour afficher la langue de sous-titrage en cours et pour modifier le réglage.	◀▶, S-TITLE
 1	Pour afficher le numéro de l'angle en cours et pour modifier l'angle.	◀▶, ANGLE

Appuyez sur la touche DISPLAY pendant la lecture. GUI CD [Écran du téléviseur]	FONCTION (Appuyez sur ▲/▼ pour sélectionner un élément donné)	METHODE DE SELECTION
 1	Pour afficher le numéro de la plage en cours et pour aller directement à un numéro de plage donné.	Touches ◀▶, ou numériques, ENTER SKIP
 16:57	Pour afficher le temps de lecture écoulé (Affichage uniquement)	—
 STER.	Pour afficher la configuration audio en cours (STEREO, DROITE, GAUCHE) et pour sélectionner un canal audio donné..	◀▶, AUDIO

Remarque

- Certains disques DVD peuvent ne pas comporter l'ensemble des icônes du menu GUI décrites ci-dessus.

Utilisation d'un menu Titres



Certains disques de films peuvent comporter deux titres ou davantage. Si un menu Titres est enregistré sur le disque, la touche TITLE peut être utilisée pour sélectionner le titre de film. (la description du fonctionnement varie en fonction du disque utilisé).

- La sélection d'un titre peut ne pas être réalisable sur certains disques DVD.

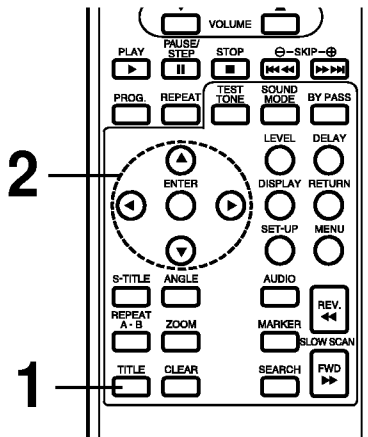

- 1 Appuyez sur la touche TITLE.**
La liste des titres contenus dans le disque s'affiche.

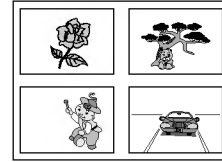

Réappuyez sur la touche TITLE pour reprendre la lecture à la séquence qui était en cours lorsque vous avez appuyé une première fois sur la touche TITLE.

- La reprise de la lecture peut être impossible sur certains disques.

- 2 Appuyez sur ▲/▼/◀/▶ et appuyez sur la touche ENTER ou sur la touche PLAY, ou bien appuyez sur la (les) touche(s) numérique(s), pour sélectionner un titre donné.**

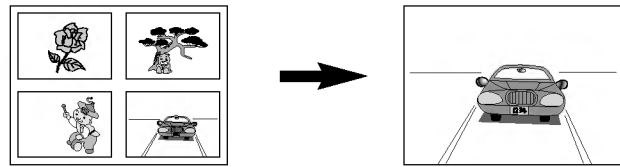

La lecture du titre sélectionné commence.

Utilisation d'un menu DVD



Certains DVD comportent des structures de menu spécifiques, lesquels portent le nom de menus DVD. Par exemple, les DVD programmés avec un contenu complexe contiennent des menus d'aide, et ceux enregistrés en différentes langues contiennent des menus pour la langue du son et la langue de sous-titrage. Bien que le contenu et le fonctionnement d'un menu DVD varient d'un disque à l'autre, les indications qui suivent expliquent le fonctionnement de base lorsque cette fonction est utilisée.

- 1 Appuyez sur la touche MENU pendant la lecture.**
Le menu DVD inclus dans le disque est maintenant affiché.

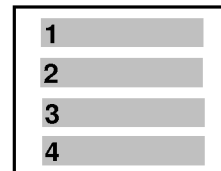

Réappuyez sur la touche MENU pour reprendre la lecture à la séquence qui était en cours lorsque vous avez appuyé une première fois sur la touche MENU.

- La reprise de la lecture peut être impossible sur certains disques.

- 2 Appuyez sur ▲/▼/◀/▶ et appuyez sur la touche ENTER, ou bien appuyez sur la (les) touche(s) numérique(s), pour sélectionner un élément donné.**

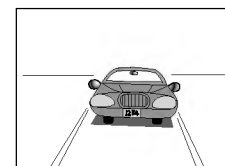

La lecture de l'élément sélectionné commence.

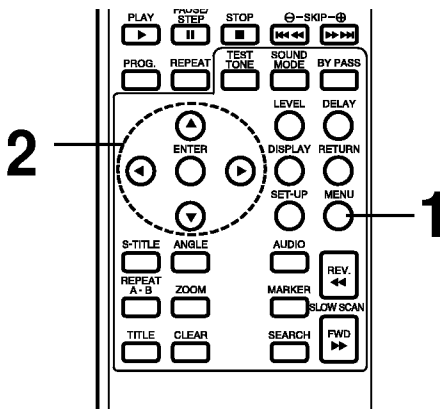

Apprenant par coeur des configurations pour DVD Visualisé (Mémoire de dernière condition)



Cet appareil garde en mémoire les réglages des DVD que vous avez visionnés. Ces réglages sont conservés même si vous retirez le disque du lecteur, ou éteignez le lecteur. Quand vous introduisez un disque dont les réglages ont été mémorisés, un message vous demandant si vous désirez repartir de la dernière position apparaîtra sur l'écran de la TV. Quand vous lancez la lecture du disque, les réglages mémorisés sont automatiquement réactivés.

Vous pouvez mémoriser les six réglages suivants.

- Dernière position d'arrêt (page 15)**
- Format d'écran TV (page 39)**
- Langue des sous-titres (page 21, 36)**
- Langue de la bande son (page 21, 36)**
- Langue du menu (page 36)**
- Angle de prise de vue (page 22)**

1 Introduire le DVD qui a été mémorisé.

Le message suivant apparaîtra sur l'écran de la TV

- Si cet écran reste affiché plus de 10 secondes, la lecture démarrera automatiquement du début.

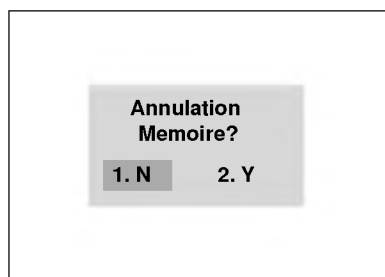
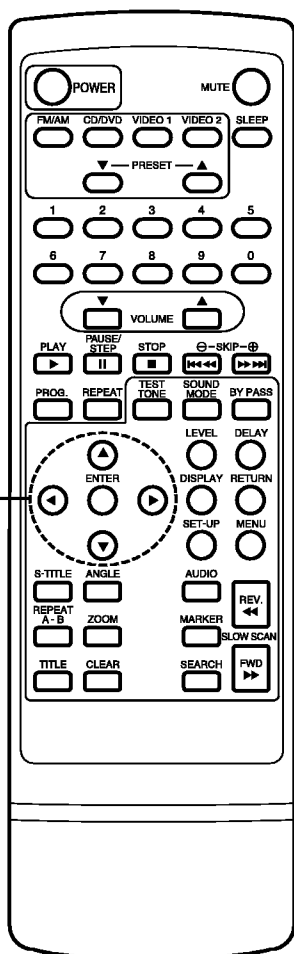

2 Presser la touche ◀▶ pour sélectionner "Y", puis presser ENTER.

Les réglages mémorisés sont automatiquement réactivés.

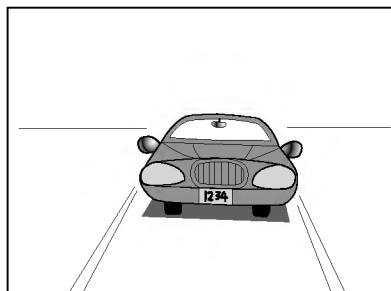

Remarques

- Les réglages sont mémorisés pour être utilisés à n'importe quel moment.
- Vous pouvez mémoriser les réglages de 1 DVD. Si vous mémorisez les réglages de plus d'un DVD, les réglages précédents sont effacés pour laisser la place aux derniers réglages mémorisés. Par conséquent, si vous essayez de rappeler ces réglages mémorisés, vous obtiendrez les derniers réglages qui ont pris leur place.
- Certains réglages comme par ex. le mode muet, sont automatiques sur certains disques.
- Cet appareil ne mémorisera pas les réglages si vous retirez le disque du lecteur ou éteignez le lecteur pendant la lecture du DVD ou l'affichage de son menu principal.

Modification de la langue de sous-titrage



Il est possible de remplacer la langue de sous-titrage sélectionnée lors des réglages initiaux par une autre langue. (Reportez-vous à la page 36 pour de plus amples informations). Cette opération fonctionne uniquement pour les disques sur lesquels plusieurs langues de sous-titrage ont été enregistrées.

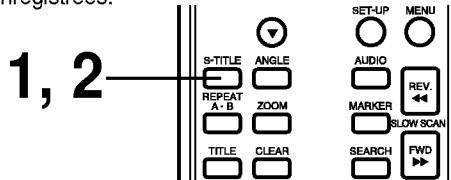

Remarques

- Dans certains cas, le remplacement de la langue de sous-titrage par la langue sélectionnée n'est pas immédiat.
- Lors de la lecture d'un disque comportant des sous-titres codés, les sous-titres et les sous-titres codés peuvent se chevaucher sur l'écran du téléviseur. Désactivez dans ce cas les sous-titres.
- Si vous n'êtes pas parvenu à sélectionner une langue donnée après avoir appuyé à plusieurs reprises sur la touche appropriée, cela signifie que le disque ne contient pas cette langue.
- Lorsque l'appareil est mis sous tension ou lorsque le disque est retiré, les sous-titres apparaissent dans la langue sélectionnée lors des réglages initiaux. Si cette langue n'est pas enregistrée sur le disque, la langue prioritaire du disque apparaît.

1 Appuyez sur la touche S-TITLE pendant la lecture.

Si aucun sous-titre n'a été enregistré, l'indication "OFF" s'affichera à la place du numéro de langue.



2 Appuyez à plusieurs reprises sur la touche S-TITLE jusqu'à ce que la langue choisie ait été sélectionnée.

Numéro de la langue de sous-titrage en cours de lecture.



Pour faire disparaître les sous-titres à l'écran.

Appuyez à plusieurs reprises sur la touche S-TITLE de manière à sélectionner OFF au point 2.

Modification de la langue de la piste audio



Il est possible de remplacer la langue de piste audio sélectionnée lors des réglages initiaux par une autre langue dans le cas d'un disque DVD. (Reportez-vous à la page 36 pour de plus amples informations). Cette opération fonctionne uniquement pour les disques sur lesquels plusieurs langues de bande-son ont été enregistrées.

Il est également possible de modifier le canal audio dans le cas de CD audio.

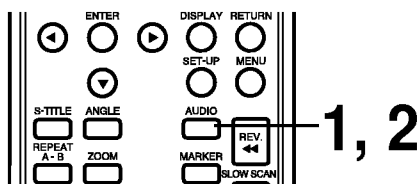

Remarques

- Si vous n'êtes pas parvenu à sélectionner une langue donnée après avoir appuyé à plusieurs reprises sur la touche appropriée, cela signifie que le disque ne contient pas cette langue.
- Lorsque l'appareil est mis sous tension ou lorsque le disque est retiré, la langue entendue est celle sélectionnée lors des réglages initiaux. Si cette langue n'est pas enregistrée sur le disque, vous ne pourrez entendre que la langue présente sur le disque.
- Certains disques peuvent ne pas réagir à la fonction Audio.

• DVD

1 Appuyez sur la touche AUDIO pendant la lecture.

Numéro de la langue de piste audio en cours de lecture.

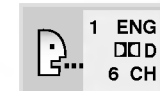

2 Appuyez à plusieurs reprises sur la touche AUDIO jusqu'à ce que la langue choisie ait été sélectionnée.



• CD

1 Appuyez sur la touche AUDIO pendant la lecture.



2 Appuyez à plusieurs reprises sur la touche AUDIO jusqu'à ce que le son désiré ait été sélectionné.



Visionnage sous un angle différent



Certains DVD peuvent contenir des séquences qui ont été filmées simultanément sous un certain nombre d'angles différents. Pour ces disques, la même séquence peut être visionnée sous chacun de ces angles différents à l'aide de la touche ANGLE. (Les angles enregistrés varient en fonction du disque utilisé).

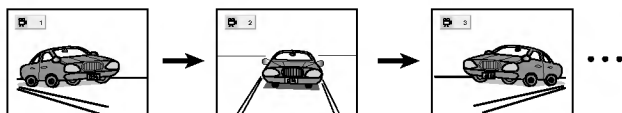

1 Appuyez sur la touche ANGLE pendant la lecture.

Numéro de l'angle en cours de lecture.



2 Appuyez à plusieurs reprises sur la touche ANGLE jusqu'à ce que l'angle choisi ait été sélectionné.

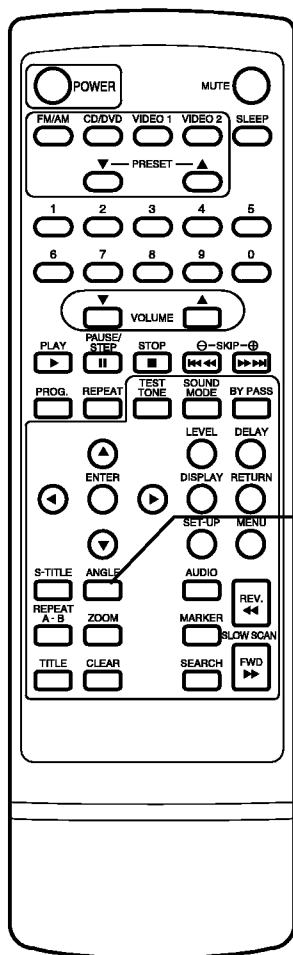

1, 2

Pour votre information

- L'indicateur ANGLE se mettra à clignoter dans la fenêtre d'affichage DVD lors des séquences enregistrées sous différents angles, pour indiquer qu'un changement d'angle est possible.
- Le numéro de l'angle peut être programmé à l'avance; l'angle sera remplacé par le numéro d'angle sélectionné lorsque l'indicateur ANGLE se mettra à clignoter.

Remarque

- Cette fonction ne peut être activée que pour les disques comportant des séquences enregistrées sous différents angles.

Lecture répétée



Re-visionner (réécouter) Appuyez sur la touche REPEAT pendant la lecture.

A chaque pression sur la touche, l'affichage sur l'écran du téléviseur se modifie, comme le montre la figure ci-dessous, et la lecture d'un chapitre ou titre (DVD) ou d'une plage (CD) du disque est répétée.

• DVD

Répétition du chapitre en cours de lecture

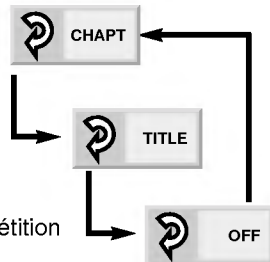

Répétition du titre en cours de lecture

Annulation du mode répétition (lecture normale)

• CD

Répétition de la plage en cours de lecture

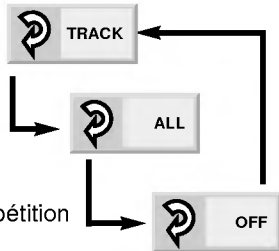

Répétition de la lecture du contenu intégral d'un disque

Annulation du mode répétition (lecture normale)

Pour écouter la lecture répétée d'un programme (CD)

Si vous appuyez sur la touche REPEAT pendant une lecture programmée, la lecture répétée s'effectue comme suit.

Répétition de la plage programmée en cours de lecture

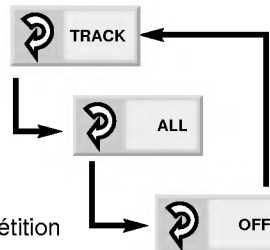

Répétition de tous les programmes

Annulation du mode répétition (lecture programmée)

Pour reprendre la lecture normale

Appuyez plusieurs fois sur la touche REPEAT jusqu'à ce que l'indication "OFF" s'affiche.

Répétition de sections entre deux points déterminés (répétition A-B)

1 Appuyez sur la touche REPEAT A-B pendant la lecture, au point où la lecture répétée doit commencer (A).



• Vous pouvez à ce stade sélectionner "OFF" en appuyant sur la touche CLEAR.

2 Appuyez sur la touche REPEAT A-B pendant la lecture au point où la lecture répétée doit se terminer (B).



La lecture répétée de la sélection entre les points A et B commence.

Pour reprendre la lecture normale

Appuyez sur la touche REPEAT A-B après affichage de l'indication "OFF".



Remarques

- La lecture répétée fonctionne uniquement sur les disques pour lesquels le temps de lecture écoulé apparaît dans la fenêtre d'affichage du récepteur DVD au cours de la lecture.
- La lecture répétée peut ne pas fonctionner correctement avec certains DVD.
- La lecture répétée A-B fonctionne uniquement à l'intérieur d'un titre (DVD) ou d'une plage (CD).
- Certains sous-titres enregistrés aux alentours du point A ou B peuvent ne pas apparaître (DVD).

Mise en mémoire de marqueurs permettant de re-visionner (de réécouter)



Le stockage d'un MARKER (marqueur) dans la mémoire DVD est similaire au marquage d'une page dans un livre. Ceci vous permet de revenir rapidement à un point quelconque sur le disque.

Mise en mémoire d'un marqueur

- 1 Appuyez sur la touche MARKER pendant la lecture au point de départ choisi pour re-visionner (réécouter).



L'indication "1/5" est mise en mémoire. Il est possible de mettre en mémoire jusqu'à 5 marqueurs.

Rappel/ Effacement d'un marqueur

- 2 Appuyez sur la touche SEARCH pendant la lecture.

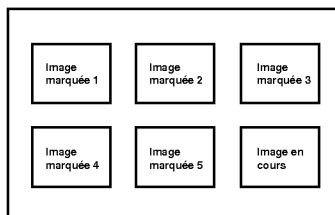

- 3 Appuyez sur ▲/▼/◀/▶ pour sélectionner le marqueur à rappeler/à effacer.
- 4 Appuyez sur la touche PLAY ou ENTER pour rappeler un marqueur, ou appuyez sur la touche CLEAR pour effacer un marqueur.

La lecture reprend au point correspondant au marqueur sélectionné, ou au point correspondant à l'effacement du marqueur sélectionné..

- "L'image en cours" n'est pas effacée.

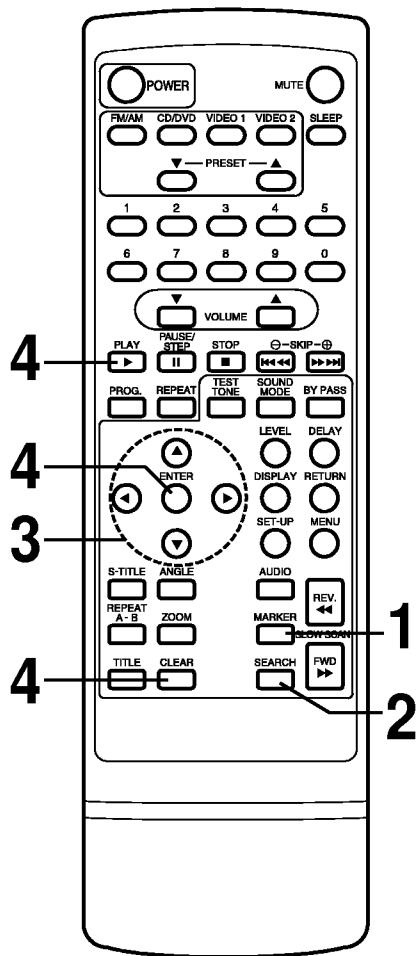

Remarques

- Ces opérations peuvent être effectuées uniquement avec les disques pour lesquels le temps de lecture écoulé apparaît dans la fenêtre d'affichage DVD au cours de la lecture ou à l'arrêt.
- Certains sous-titres enregistrés aux alentours du marqueur peuvent ne pas apparaître (DVD).
- Tous les marqueurs sont effacés lors de la mise hors tension de l'appareil, ou du retrait d'un disque, et en cas de changement du mode Format TV (TV aspect) sur le menu SET-UP.
- Le marqueur n'est pas mis en mémoire lorsque le menu DVD ou Titres est affiché sur l'écran du téléviseur.

Fonction Zoom



La fonction Zoom vous permet de réaliser un "ZOOM AVANT" et d'agrandir l'image sur l'écran jusqu'à 4 fois (X4) ou 16 fois (X16) son format normal.

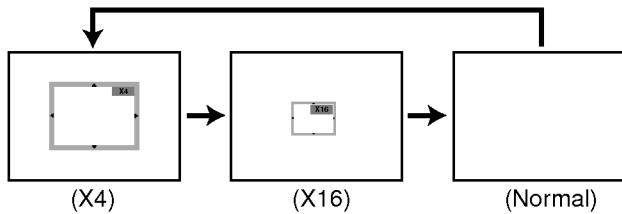
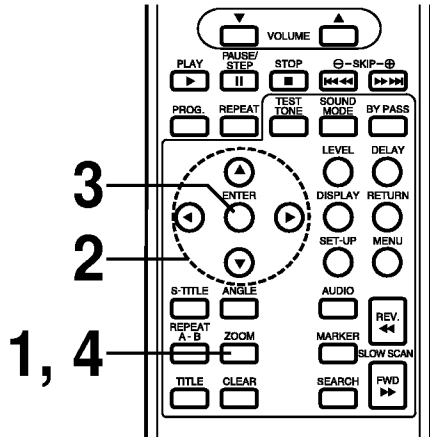

1 Appuyez sur la touche ZOOM pendant la lecture normale ou la lecture en image fixe (arrêt sur image).

- Un cadre rectangulaire s'affichera au centre de l'image. Si vous restez plus de 10 secondes sans appuyer sur une touche, le cadre rectangulaire disparaîtra.
- Chaque pression sur la touche ZOOM modifie l'écran du téléviseur pour la séquence restante.
- Le niveau de grossissement sera affiché dans le coin supérieur droit de la zone de zoom.

2 Si vous appuyez sur les touches ▲/▼/◀/▶ le point de génération du zoom se déplace.

3 Appuyez sur la touche ENTER.

Le format sélectionné se présente en affichage plein écran sur le téléviseur.

4 Pour reprendre la lecture normale

Appuyez sur ZOOM plusieurs fois jusqu'à ce qu'une image normale apparaisse.

Remarques

- Certains disques peuvent ne pas réagir à la fonction Zoom.
- La fonction Zoom ne fonctionne pas sur les sous-titres ou menus contenus dans les disques DVD-Vidéo.

Programmation du Temporisateur de Sommeil

Vous avez la possibilité de régler le récepteur DVD pour qu'il s'éteigne automatiquement à une heure précise.

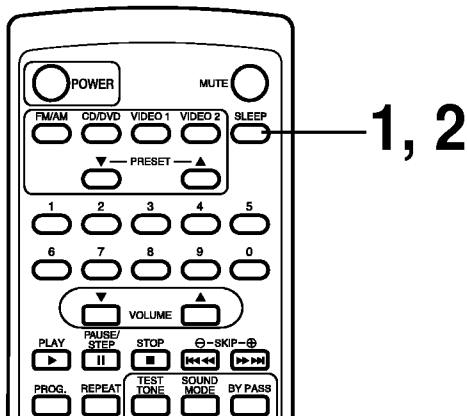

1 Appuyez sur SLEEP pour régler l'heure de sommeil programmée.

Le témoin VEILLE (SLEEP) et l'heure de sommeil apparaissent sur la fenêtre.

2 Chaque fois que vous appuyez sur SLEEP, l'heure est modifiée comme suit.

SLEEP 120 → 90 → 60 → 30 → OFF → 120

Pour information

- Vous pouvez vérifier le temps restant avant que le récepteur DVD ne s'éteigne. Appuyez sur SLEEP. Le temps restant apparaît sur l'écran.

Lecture programmée



Le lecteur lit les plages du disque dans l'ordre que vous spécifiez.

Remarque: La fonction lecture programmée peut être activée uniquement avec les CD audio. Elle ne fonctionne pas avec les films sur disques DVD.

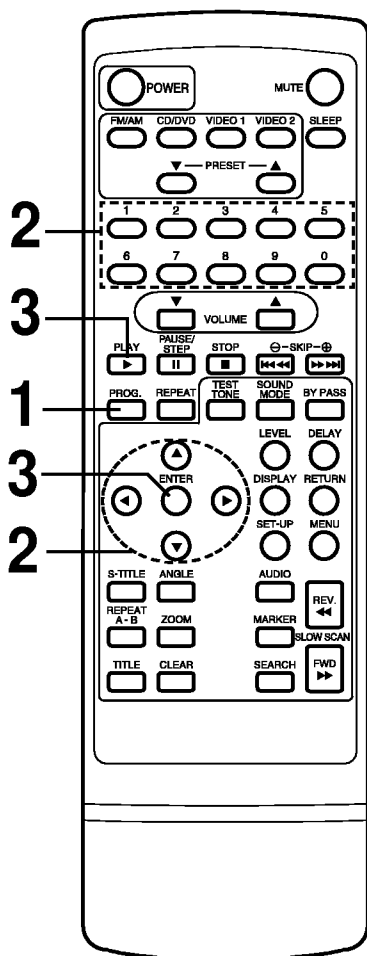

1 Appuyez sur la touche PROGRAM lorsque vous êtes en mode lecture ou arrêt.

L'écran de lecture programmée s'affiche sur l'écran du téléviseur.

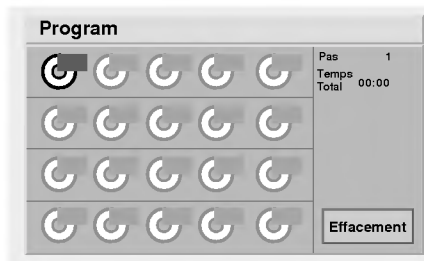

- Pour quitter l'écran, appuyez sur PLAY ou PROGRAM.

2 Appuyez sur ▲/▼/◀/▶ et appuyez sur la (les) touche(s) numérique(s) pour sélectionner un numéro de plage donné.

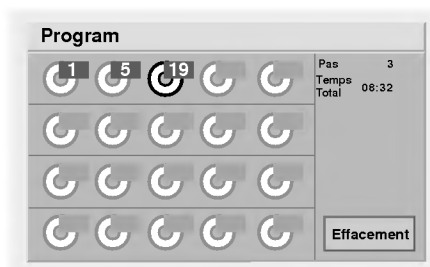

- Répétez le point 2 pour sélectionner une autre plage.
- Il est possible de programmer jusqu'à 20 plages.

3 Appuyez sur la touche PLAY ou ENTER pour quitter l'écran.

Les plages sélectionnées sont mises en mémoire et la lecture commence maintenant selon l'ordre programmé.

- Si vous appuyez sur la touche PROGRAM pour quitter l'écran, les plages sélectionnées ne seront pas mémorisées.

Après lecture de toutes les plages programmées

La lecture s'arrête.

Effacement du programme

• Pour effacer un programme plage par plage

Appuyez sur ▲/▼/◀/▶ pour sélectionner le numéro à effacer, et appuyez ensuite sur la touche CLEAR.

• Pour effacer la totalité des programmes

Appuyez sur ▲/▼/◀/▶ pour sélectionner l'option "Effacement" (effacement de la totalité) et appuyez sur la touche ENTER. Appuyez sur PLAY ou sur ENTER pour quitter l'écran. Si vous appuyez sur PROGRAM pour quitter l'écran, les programmes ne seront pas effacés. (Les programmes sont également effacés lors de la mise hors tension de l'appareil ou du retrait du disque).

Lecture de fichiers MP3

MP3
CD-R/RW

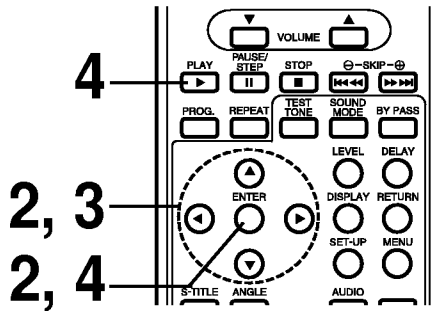

Pour lire un fichier MP3

- 1 Insérer un disque MP3.
Le menu MP3 s'affiche.

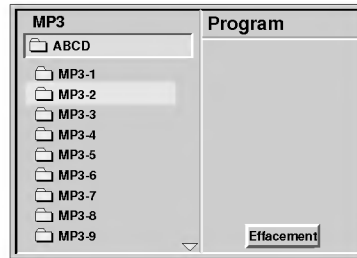

- 2 Presser les touches ▲/▼ pour sélectionner le répertoire où se trouvent les fichiers MP3 que vous désirez lire, puis presser ENTER.

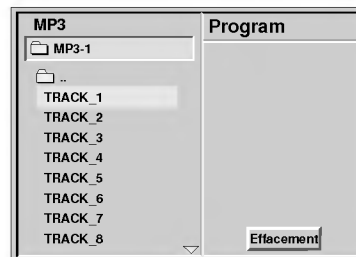

- 3 Presser les touches ▲/▼ pour sélectionner le fichier MP3 voulu dans le répertoire sélectionné.

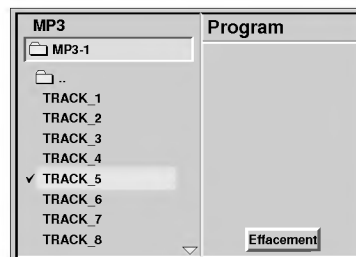

Si vous désirez revenir au menu précédent, pressez la touche RETURN.

- 4 Presser ENTER ou PLAY pour lancer la lecture d'un fichier.

Pour lire en continu un fichier MP3

- Si vous pressez la touche REPEAT pendant la lecture, le fichier MP3 courant sera lu en continu.
- Si vous pressez la touche REPEAT une deuxième fois, c'est tout le répertoire qui sera lu en continu.
- Si vous pressez la touche REPEAT trois fois, la lecture en continu est annulée.

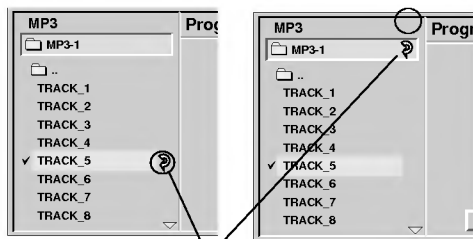

Symbole REPEAT

Remarques

- Les noms de répertoire et de fichiers sont affichés uniquement en anglais.
- S'il y a un caractère impossible à afficher, il est remplacé par un caractère de soulignement (_).
- Si un répertoire ne contient pas de fichier MP3, le symbole "⊙" apparaît avec le nom du répertoire.
- Cet appareil peut lire jusqu'à 256 fichiers par disque. Un disque enregistré avec plus de 256 fichiers ne peut pas être lu.
- L'encombrement maximal disponible de répertoires imbriqués est de 50.
- Le format du disque est compatible uniquement avec ISO9660.
- Si vous enregistrez un fichier mp3 en utilisant le logiciel qui ne peut pas réaliser de FICHIER DE SYSTÈME, par exemple "Direct-CD", etc. il est impossible de lire des fichiers mp3. Donc, nous recommandons "Easy-CD Creator" qui crée des fichiers de système ISO9660.
- Dans un disque à une seule session, un fichier mp3 est nécessaire sur la première piste. S'il n'y a pas de fichier mp3 dans la première piste, nous ne pouvons pas lire le fichier mp3. Si vous souhaitez lire les mp3, formatez toutes les données sur le disque ou utilisez un disque neuf.
- S'il y a encore des fichiers de données qui ne sont pas mp3 sur le disque CD-R, n'utilisez pas ce disque et utilisez un disque neuf. Mais si le disque est un disque CD-RW, ce n'est pas important

Pour votre information

- Presser SKIP▶▶ ou SKIP◀◀ pour passer au fichier suivant ou précédent durant la lecture.
- Presser TITLE pour aller à la première page du répertoire courant pendant la lecture, et presser à nouveau TITLE dans les 5 secondes pour aller à la page suivante.
- Presser MENU pour aller au répertoire racine pendant la lecture.

Lecture de fichiers MP3

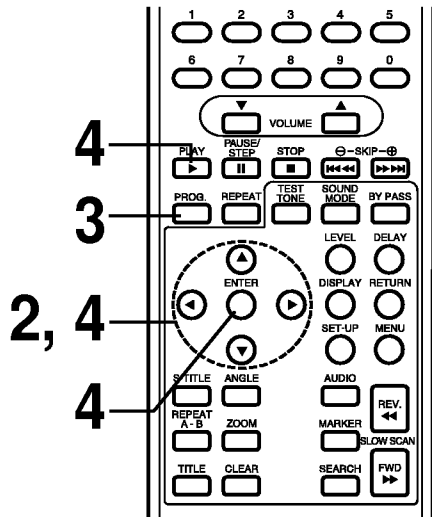

Pour programmer la lecture d'un fichier MP3

- 1 Suivre les étapes 1 et 2 de la page précédente.
- 2 Sélectionner un fichier MP3 à programmer avec ▲/▼.

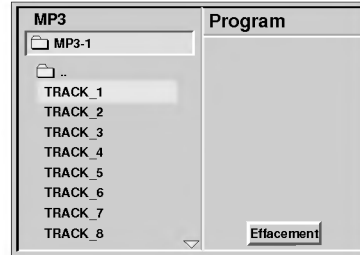

- 3 Presser le bouton PROGRAM pour ajouter un fichier MP3 au programme.

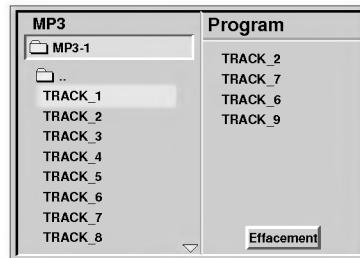

- Répéter les étapes 2 et 3 pour sélectionner une autre piste.
- Vous pouvez programmer jusqu'à 60 fichiers.

- 4 Presser la touche ► et sélectionner le fichier MP3 voulu puis presser la touche ENTER ou PLAY pour lancer la lecture.

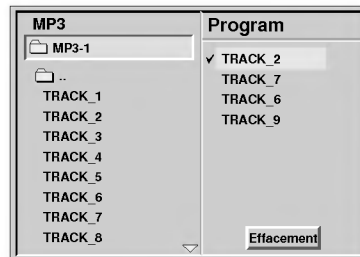

Pour lire en continu un fichier MP3

- Si vous pressez la touche REPEAT pendant la lecture, le fichier MP3 courant sera lu en continu.
- Si vous pressez la touche REPEAT une deuxième fois, c'est toute la liste qui sera lue en continu.
- Si vous pressez la touche REPEAT trois fois, la lecture en continu est annulée.

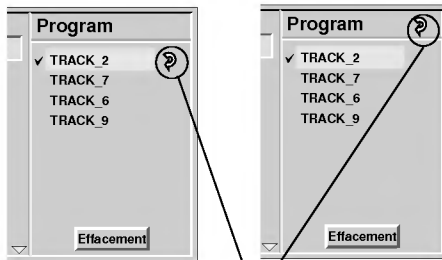

Symbole REPEAT

Effacer le programme

- Pour effacer le programme fichier par fichier

Presser les touches ▲/▼/◀/▶ pour sélectionner les fichiers MP3 non désirés dans la liste, puis presser CLEAR.

- Pour effacer tout le programme

Presser les touches ▲/▼/◀/▶ pour sélectionner "Effacement", puis presser ENTER.

Si vous voulez accéder au menu principal, presser la touche ◀.

Après la lecture de toutes les pistes programmées

La lecture est arrêtée.

Présélectionner les stations radio

Vous pouvez présélectionner 30 stations FM et AM. Avant de les faire fonctionner, prenez soin de vérifier que le volume est au minimum.

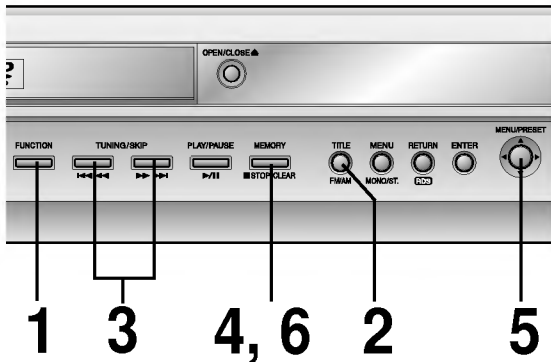

1 Appuyer sur **FUNCTION** sur le panneau avant plusieurs fois ou **AM/FM** sur la télécommande jusqu'à ce que **AM** ou **FM** apparaisse sur l'écran.

2 Puis, à chaque fois que vous appuyez sur **FM/AM**, **FM** et **AM** s'afficheront alternativement.

3 Appuyez et maintenez deux secondes la touche **TUNING/SKIP** ◀ ou ▶ du panneau avant jusqu'à ce que l'indication de la fréquence commence à changer, puis, relâchez la touche.

Le balayage s'arrête lorsque le récepteur DVD trouve une station. "TUNED" et "STEREO" (pour les programmes stéréo) apparaissent sur l'écran.

Remarque: TUNED apparaît seulement en mode FM et STEREO.

4 Appuyez sur **MEMORY**.

Un numéro présélectionné apparaîtra sur l'écran.

5 Appuyez sur ▲ ou ▼ sur le panneau avant pour le numéro présélectionné de votre choix.

6 Appuyez à nouveau sur **MEMORY**.

La station est enregistrée.

7 Répétez les étapes de 3 à 6 pour enregistrer les autres stations.

Pour régler une station avec signal léger

Appuyez plusieurs fois sur **TUNING/SKIP** ◀ ou ▶ de l'étape 3 pour sélectionner manuellement la station.

Pour annuler toutes les stations mémorisées

Maintenez la touche **MEMORY** pendant trois secondes alors **CLEAR ALL (ANNULER TOUT)** apparaît sur l'écran, puis appuyez à nouveau sur **MEMORY**, les stations sont annulées.

Pour information

Si toutes les stations ont déjà été entrées, le message **MEM FULL (MEMOIRE PLEINE)** apparaîtra sur l'écran pendant un moment, c'est alors qu'un numéro présélectionné s'affichera. Pour modifier le numéro présélectionné, suivre les étapes 5-6 comme ci-dessus.