

Système **MULTI V**TM

Réversible – Unité intérieure

MANUEL D'UTILISATION

Modèle N° : CRNN-CA/CB/CC/CD Series
Type: Unité Verticale

Avant son installation, cet appareil doit être soumis à l'approbation de la compagnie de services chargée de l'approvisionnement en énergie électrique. (Norme EN 61000-2, E N 61000-3)

IMPORTANT

- Veuillez lire soigneusement et entièrement ce manuel d'utilisation avant l'installation et la mise en marche de votre climatiseur.
- Après l'avoir lu entièrement, veuillez conserver ce manuel d'utilisation pour référence ultérieure.

TABLE DES MATIÈRES

Mesures de sécurité.....3

Avant de le faire fonctionner....8

Instructions de fonctionnement.9

Dénomination et Fonction de la Commande à Distance9

Réglage de la Commande à Distance..... 11

Comment utiliser le bouton de sélection Mode de Fonctionnement 14

Entretien et Maintenance.....21

Avant d'appeler le service Technique.....23



POUR VOS ARCHIVES

Écrivez les numéros de modèle et de série ici :

Modèle # _____

Série # _____

Vous les trouverez sur la plaque signalétique située sur le côté de chaque unité.

Nom du Distributeur: _____

Date d'achat _____

■ Agrafez votre reçu à cette page au cas où vous en auriez besoin pour démontrer la date d'achat du produit ou pour avoir droit à la garantie.



LISEZ CE MANUEL

Vous trouverez à l'intérieur de ce manuel beaucoup de conseils utiles sur la façon d'utiliser et d'entretenir correctement votre climatiseur. Quelques petites mesures préventives vous permettront d'épargner beaucoup de temps et d'argent pendant la durée de vie de votre climatiseur. Vous trouverez beaucoup de réponses aux problèmes les plus fréquents dans le tableau du guide de dépannage. Si vous passez en revue notre **Guide de Dépannage** d'abord, il se peut que vous n'ayez pas du tout besoin d'appeler le Service Après-Vente.



PRÉCAUTION

- Contactez le service technique agréé pour la réparation ou l'entretien de cette unité.
- Contactez un technicien autorisé pour l'installation de cette unité.
- Le climatiseur ne doit pas être actionné par des petits enfants ou par des personnes infirmes sans surveillance.
- Veillez toujours à surveiller les petits enfants pour éviter qu'ils jouent avec l'appareil.
- Si le cordon d'alimentation doit être remplacé, ce travail ne doit être accompli que par du personnel autorisé utilisant uniquement des pièces de rechange authentiques.
- Conformément aux standards nationaux sur le câblage, l'installation ne doit être effectuée que par du personnel qualifié et autorisé.

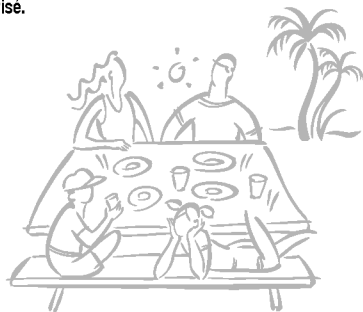

Mesures de sécurité

Les instructions ci-après doivent être observées dans le but de prévenir tout risque de dommages corporels ou matériels.

- L'utilisation non conforme, résultant de la négligence des instructions, est susceptible de provoquer des dommages corporels ou matériels dont la gravité est signalée par les indications suivantes :

⚠ ATTENTION

Ce symbole indique un risque de blessure grave, voire mortelle.

⚠ PRECAUTION

Ce symbole indique un risque de blessure ou des dommages matériels seulement.

- Les significations des symboles utilisés dans ce manuel sont indiquées ci-dessous.



Veillez à ne pas faire cela.



Veillez à suivre les instructions de ce manuel.

⚠ ATTENTION

■ Installation

N'utilisez pas un coupe-circuit défectueux ou à valeur nominale insuffisante. Utilisez cet appareil sur un circuit dédié.

- Ceci risquerait de provoquer un incendie ou un choc électrique.



Pour un travail électrique, contactez le distributeur, le vendeur, un électricien qualifié ou un Centre de Service Après Vente Agréé.

- Ne démontez ni réparez le produit. Ceci risquerait de provoquer un incendie ou un choc électrique.



Faites toujours une connexion reliée à la terre.

- Autrement vous risquez de provoquer un incendie ou un choc électrique.

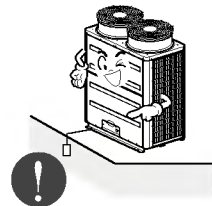

Installez fermement le panneau et le couvercle du tableau de commande.

- Autrement vous risquez de provoquer un incendie ou un choc électrique.

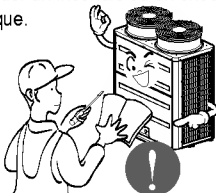

Installez toujours un circuit et un disjoncteur dédiés.

- Un câblage ou une installation inappropriés peuvent provoquer un incendie ou un choc électrique.



Utilisez un disjoncteur ou fusible à valeur nominale appropriée.

- Autrement vous risquez de provoquer un incendie ou un choc électrique.



Ne modifiez ni prolongez le cordon d'alimentation.

- Ceci risquerait de provoquer un incendie ou un choc électrique.

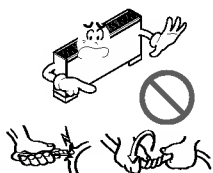

N'installez pas, n'enlevez pas, ne remettez pas en place l'unité vous-même (si vous êtes un utilisateur).

- Vous pourriez provoquer un incendie, un choc électrique, une explosion ou vous blesser.

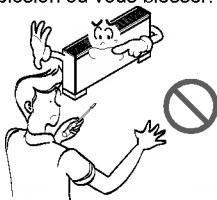

Prenez soin lorsque vous déballez et installez ce produit.

- Les bords aiguisés peuvent provoquer des blessures. Faites attention en particulier aux bords du boîtier et aux ailettes du condenseur et de l'évaporateur.



Contactez toujours le revendeur ou un centre de service après vente agréé pour effectuer l'installation.

- Autrement, vous pourriez provoquer un incendie, un choc électrique, une explosion ou vous blesser.



N'installez pas le produit sur un support d'installation défectueux.

- Ceci peut provoquer des blessures, un accident ou bien endommager le produit.



Vérifiez que la zone d'installation n'est pas abîmée par le temps.

- Si la base s'écroule, le climatiseur pourrait tomber avec elle, provoquant des dommages matériels, une défaillance du produit et des blessures.

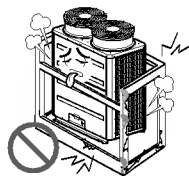

■ Fonctionnement

Ne laissez pas le climatiseur marcher trop longtemps lorsque l'humidité est très élevée et qu'il y a une porte ou une fenêtre ouverte.

- De l'humidité peut se condenser et inonder ou endommager le mobilier.



Assurez-vous qu'on ne puisse pas tirer des câbles ou les endommager en cours de fonctionnement.

- Ceci risquerait de provoquer un incendie ou un choc électrique.

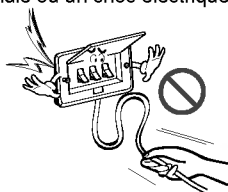

Ne placez aucun objet sur le cordon d'alimentation.

- Ceci risquerait de provoquer un incendie ou un choc électrique.

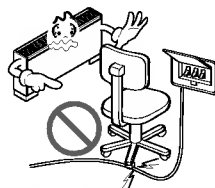

Ne branchez ni débranchez la fiche d'alimentation en cours de fonctionnement.

- Ceci risquerait de provoquer un incendie ou un choc électrique.

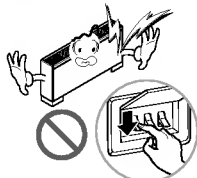

Ne touchez pas (ne faites pas fonctionner) le produit avec les mains humides.

- Ceci risquerait de provoquer un incendie ou un choc électrique.



Ne placez pas de radiateurs ou d'autres appareils près du cordon d'alimentation.

- Ceci risquerait de provoquer un incendie ou un choc électrique.

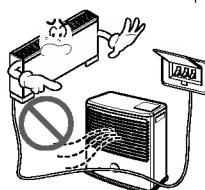

Veillez à ne pas faire couler d'eau sur les parties électrique.

- Ceci pourrait provoquer un incendie, une défaillance de l'appareil ou un choc électrique.

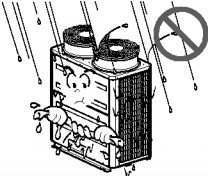

N'emmagasinez ni utilisez de substances inflammables ou combustibles près de ce produit.

- Ceci entraînerait un risque d'incendie ou de défaillance du produit.

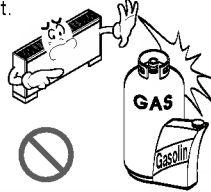

N'utilisez pas ce produit dans un espace fermé hermétiquement pendant une longue période de temps.

- Il peut se produire un manque d'oxygène.

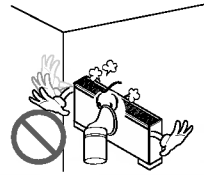

S'il y a une fuite de gaz inflammable, fermez le robinet à gaz et ouvrez une fenêtre pour ventiler la pièce avant de mettre en marche le climatiseur.

- N'utilisez pas le téléphone ni déplacez les interrupteurs sur les positions marche/arrêt. Ceci risquerait de provoquer une explosion ou un incendie.

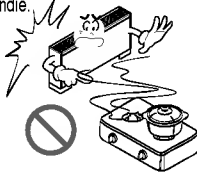

Si le climatiseur dégage des sons, des odeurs ou de la fumée, mettez le disjoncteur sur la position arrêt (off) ou débranchez le cordon d'alimentation.

- Il y a risque de choc électrique ou d'incendie.



Arrêtez le climatiseur et fermez la fenêtre en cas de tempête ou d'ouragan. Si possible, enlevez le produit de la fenêtre avant que l'ouragan arrive.

- Il y a risque de dommages à la propriété, de défaillance du produit ou de choc électrique.



N'ouvrez pas la grille d'entrée d'air du produit en cours de fonctionnement. (Ne touchez pas le filtre électrostatique, si l'unité en est équipée.)

- Autrement, vous risquez de subir des blessures physiques, un choc électrique ou de provoquer une défaillance du produit.



Contactez le centre de service après vente agréé si le produit est trempé (rempli d'eau ou submergé).

- Ceci risque de provoquer un incendie ou un choc électrique.



Veillez à ce que l'eau ne pénètre pas dans le produit.

- Ceci risquerait de provoquer un incendie, un choc électrique ou d'endommager le produit.



Ventilez la pièce de temps en temps lorsque vous l'utilisez simultanément avec une poêle, etc.

- Autrement, vous risquez de provoquer un incendie ou un choc électrique.

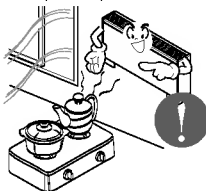

Arrêtez le climatiseur avant de procéder à des opérations de nettoyage ou de maintenance du produit.

- Autrement, vous risquez de provoquer un incendie ou un choc électrique.

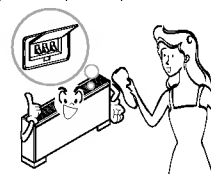

Si vous n'utilisez pas le produit pendant une longue période de temps, débranchez le cordon d'alimentation ou mettez le disjoncteur sur la position Arrêt (off).

- Autrement, vous risquez d'endommager le produit ou de provoquer une défaillance de celui-ci ou bien une mise en marche involontaire.

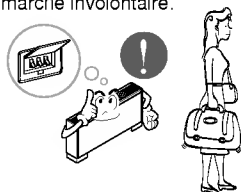

Assurez-vous que personne ne peut marcher ou tomber sur l'unité extérieure.

- Ceci pourrait provoquer des blessures personnelles et des dommages au produit.



⚠ PRECAUTION

■ Installation

Vérifiez toujours s'il y a des fuites de gaz (frigorigène) suite à l'installation ou réparation du produit.

- Des niveaux de frigorigène trop bas peuvent provoquer une défaillance du produit.

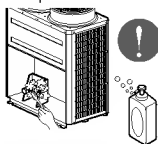

Installez le raccord de drainage de manière à assurer un drainage approprié.

- Une mauvaise connexion peut provoquer des fuites d'eau.

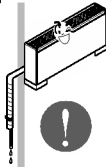

Maintenez le produit de niveau lors de son installation.

- Installation de niveau afin d'éviter vibrations ou des fuites d'eau.

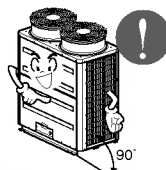

N'installez pas le produit à un endroit où le bruit ou l'air chaud dégagés de l'unité extérieure dérangent les voisins.

- Ceci pourrait entraîner des problèmes de voisinage.



Faites appel à deux ou plusieurs personnes pour enlever et transporter ce produit.

- Evitez des blessures.



N'installez pas ce produit à un endroit où il serait exposé directement au vent de la mer (pulvérisation d'eau de mer).

- Ceci peut provoquer de la corrosion sur le produit. La corrosion, particulièrement sur les ailettes du condenseur et de l'évaporateur, peut provoquer un dysfonctionnement ou un fonctionnement inefficace du produit.



■ Fonctionnement

N'exposez pas la peau directement sous le jet d'air froid pendant des longues périodes de temps (Ne vous asseyez pas sous le courant d'air).

- Ceci peut nuire à votre santé.

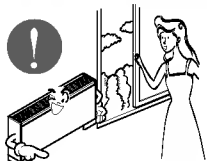

N'utilisez pas ce produit pour des objectifs spéciaux tels que la préservation d'aliments, d'œuvres d'art, etc. C'est un climatiseur de confort, pas un système frigorifique de précision.

- Il y a risque de dommage à la propriété ou pertes matérielles.

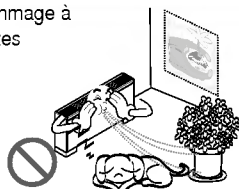

Ne bloquez pas l'entrée ou la sortie d'air.

- Ceci peut provoquer une défaillance du produit.

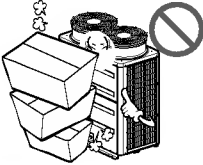

Utilisez un chiffon doux pour le nettoyage. N'employez pas de détergents agressifs, de dissolvants, etc.

- Ceci risquerait de provoquer un incendie, un choc électrique ou des dommages aux pièces plastiques du produit.



Ne touchez pas les pièces métalliques du produit lorsque vous enlevez le filtre à air. Elles sont très aiguisées!

- Vous risquez de subir des blessures.

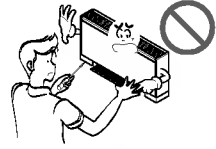

Ne marchez ni ne mettez rien sur le produit (unités extérieures).

- Ceci risquerait de provoquer des blessures et une défaillance du produit.

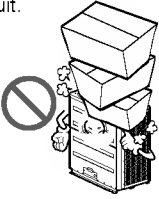

Insérez toujours fermement le filtre. Nettoyez le filtre toutes les deux semaines ou plus souvent si besoin.

- Un filtre sale réduit l'efficacité du climatiseur et pourrait provoquer un dysfonctionnement ou des dommages à l'appareil.

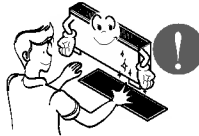

N'insérez pas les mains ou d'autres objets à travers l'entrée ou la sortie d'air en cours de fonctionnement du produit.

- Il y a des bords aiguisés et des pièces mobiles qui pourraient vous blesser.

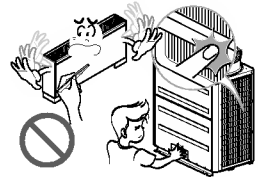

Ne buvez pas l'eau drainée du produit.

- Ceci n'est pas hygiénique et pourrait provoquer de sérieux problèmes de santé.



Utilisez un outil ou une échelle solide lorsque vous faites des opérations de nettoyage ou de maintenance du produit.

- Faites attention et évitez des blessures.

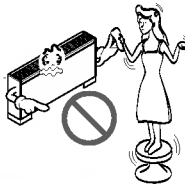

Remplacez les piles usagées de la télécommande par des piles neuves du même type. Ne mélangez pas de piles usagées et neuves ou différentes types de piles.

- Ceci risquerait de provoquer un incendie ou une explosion.

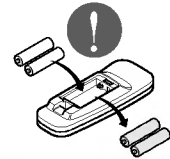

Ne rechargez ni démontez les piles. Ne placez pas les piles sur le feu.

- Elle peuvent brûler ou exploser.

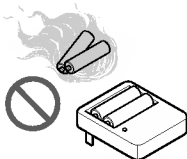

Si le liquide des piles entre en contact avec votre peau ou vos vêtements, lavez-les avec de l'eau propre. N'utilisez pas la télécommande si les piles ont des fuites.

- Les substances chimiques des piles pourraient provoquer des brûlures ou d'autres risques pour la santé.

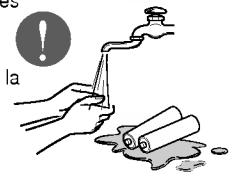

Avant de le faire fonctionner

Avant de le faire fonctionner

1. Contactez un installateur spécialisé pour qu'il vous l'installe.
2. Utilisez un circuit dédié.

Utilisation

1. Une exposition prolongée à un débit d'air direct pourrait nuire à votre santé. Ne laissez pas les occupants, les animaux ou les plantes exposés trop longtemps à un débit d'air direct.
2. A cause d'un possible risque de manque d'oxygène, aérez la pièce lorsque vous faites fonctionner des fours ou d'autres appareils chauffants.
3. N'utilisez pas cette climatisation à des fins non spécifiques (par exemple pour conserver des appareils de précision, de la nourriture, des animaux, des plantes et des objets d'art). Une telle utilisation pourrait provoquer des dégâts sur ce matériel.

Nettoyage et entretien

1. Ne touchez pas les pièces en métal de l'appareil lorsque vous retirez le filtre. Vous risquez de vous blesser en manipulant des bords pointus en métal.
2. N'utilisez pas d'eau pour nettoyer l'intérieur du système de climatisation. Le contact avec l'eau pourrait détruire l'isolation, ce qui pourrait provoquer de possibles électrocutions.
3. En nettoyant l'appareil, vérifiez d'abord que le courant et l'interrupteur sont éteints. Pendant le fonctionnement, le ventilateur tourne à une vitesse très élevée. Il peut entraîner des blessures si la mise en marche de l'appareil s'enclenche accidentellement lors du nettoyage des parties internes de l'appareil.

Service

Pour la réparation et l'entretien, contactez votre revendeur agréé.

Instructions de fonctionnement

Dénomination et Fonction de la Commande à Distance

Commande à distance câblée

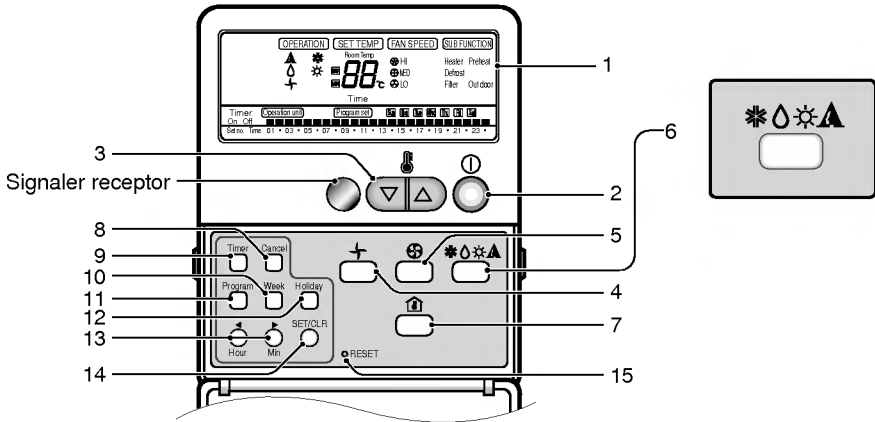

1. Ecran d'Affichage

Affiche les conditions de fonctionnement.

2. Bouton de Mise en marche / Arrêt

Le fonctionnement lorsqu'on presse ce bouton et s'arrête lorsqu'on presse ce bouton à nouveau.

3. Bouton Régler la Température

Utilisé pour régler la température désirée.

4. Bouton Fonctionnement VENTILATION

Utilisé pour faire circuler l'air ambiant sans réfrigérer ni chauffer.

5. Bouton Vitesse du Ventilateur

Utilisé pour régler la vitesse du ventilateur désirée.

6. Bouton Sélection du Mode de fonctionnement

Utilisé pour sélectionner le mode de fonctionnement.

- Mode de fonctionnement Automatique
- Mode de fonctionnement Réfrigération
- Mode de fonctionnement Deshumidification de confort
- Mode de fonctionnement Chauffage (sauf le modèle Froid seul)

7. Bouton de Positionnement Automatique

Utilisé pour diriger l'air vers le haut et vers le bas.

8. Bouton Annuler la Minuterie

Utilisé pour annuler la minuterie.

9. Bouton Régler la Minuterie

Utilisé pour régler la minuterie.

10. Bouton Hebdomadaire

Utilisé pour régler un jour de la semaine

11. Bouton Programmer

Utilisé pour régler la minuterie hebdomadaire.

12. Bouton Congé

Utilisé pour régler un congé dans la semaine.

13. Bouton Régler l'Heure

Utilisé pour régler l'heure du jour et pour changer l'heure dans la Fonction de la minuterie hebdomadaire.

14. Bouton Régler et Effacer

Utilisé pour régler et effacer la minuterie hebdomadaire.

15. Bouton Réinitialiser

Utilisé pour régler l'heure actuelle et effacer l'heure établie.

Commande à Distance Sans Fil

Ce climatiseur est équipé de base avec une commande à distance câblée. Mais si vous désirez la commande à distance sans fil, vous pouvez l'acquérir.

Télécommande

Émetteur du signal

Émet les signaux vers le climatiseur.

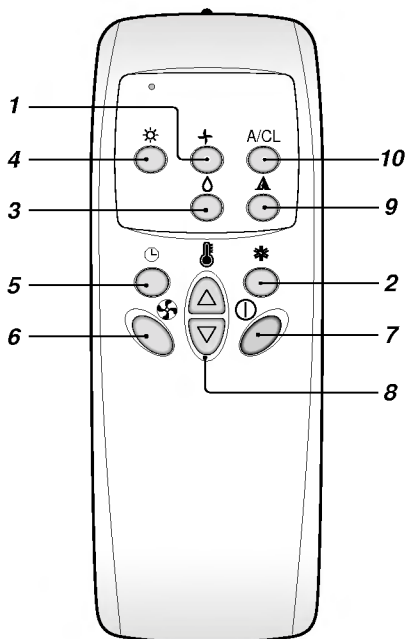

1. Bouton de fonctionnement ventilateur

Utilisé pour faire circuler l'air sans chauffer ni refroidir.

2. Bouton de opération de réfrigération

3. Bouton de opération de séchage doux

Usé de déshumidifier sans surrefroidissement.

4. Bouton de opération de réchauffement

(Modèle avec pompe chaleur)

5. Boutons pour le réglage de l'horloge

Utilisé pour régler l'horloge sur l'heure choisie. La télécommande câblée est réglée par heure sur 24 heures, mais la télécommande est réglée par heure sur 7 heures. Donc, si vous voulez un réglage sur plus de 7 heures, utilisez la télécommande cèblée.

6. Bouton de vitesse du ventilateur

Utilisé pour régler la vitesse désirée du ventilateur.

7. Bouton Allumé/Eteint

Le conditionneur commence à fonctionner quand on appuie sur ce bouton et il s'arrête quand on appuie de nouveau sur le bouton.

8. Bouton de réglage température

Utilisé pour régler la température sur la température désirée.

9. Bouton de opération de automatique

10. Touche nettoyage au plasma (Optionnel)



ATTENTION

lors de l'utilisation de la Commande à Distance

- Le signal de la commande à distance peut être reçu jusqu'à une distance de 7 m.
- Assurez-vous qu'il n'y ait aucun obstacle entre la commande à distance et le récepteur de signal.
- Ne jetez ni ne laissez tomber la commande à distance.
- Ne placez pas la commande à distance dans un endroit exposé à l'action directe du soleil, ou près du chauffage ou d'une quelconque source de chaleur.
- Bloquez la lumière forte sur le récepteur de signal à l'aide d'un rideau, etc., pour éviter un fonctionnement anormal (par ex.: mise en marche électronique rapide, ELBA, lampe type fluorescente inversée)

Réglage de la Commande à Distance



Pour régler l'Heure et le Jour de la Semaine

1 Pressez le bouton ' '.

Chaque fois que vous pressez ce bouton, le numéro change de **00 à 23**.
Vous pouvez régler le chiffre de l'heure actuelle.

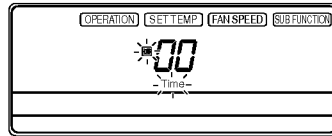
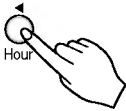

2 Pressez le bouton ' '.

Chaque fois que vous pressez ce bouton, le numéro augmente de **00 à 59**.
Vous pouvez régler le chiffre des minutes actuelles.

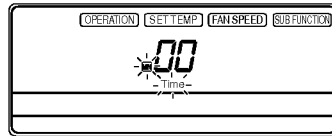
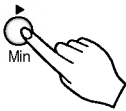

3 Pressez le bouton ' '.

Chaque fois que vous pressez ce bouton, un jour de la semaine change du Dimanche au Samedi.
Vous pouvez régler le jour de la semaine.

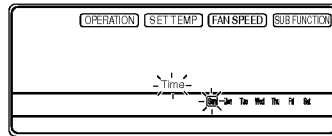

4 Pressez le bouton ' '.

Si vous voulez réinitialiser l'heure et le jour de la semaine, pressez le bouton Réinitialiser.

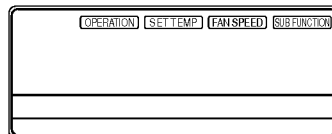



Établissement du Programme Hebdomadaire

- 1** Pressez le bouton Programme.
La commande à distance affiche ce qui est montré ci-dessous. Puis, 'Program set', 'Sun' et '01' clignotent.

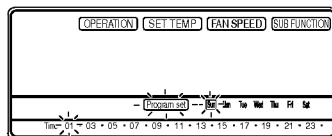

- 2** Pressez le bouton 'Week'.
Sélectionnez Lundi.

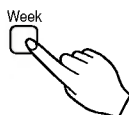

- 3** Changez la minuterie jusqu'à établir l'heure désirée.
Après avoir sélectionné une heure, pressez le bouton SET/CLR/ une fois ou encore une fois.

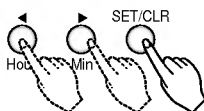

Par exemple: si le climatiseur fonctionne de 6h jusqu'à 8h et de 13h jusqu'à 22h et qu'il est arrêté le Lundi, cela est affiché de la façon suivante (la barre noire indique qu'il est en marche, la barre blanche indique qu'il est arrêté).

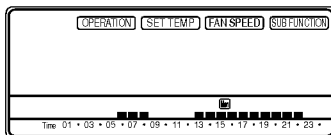

- 4** Vous pouvez régler l'heure de mise en marche et d'arrêt selon le jour de la semaine comme il est montré ci-dessus.

Programmation d'un congé

Si ce mardi est congé, vous pouvez programmer un congé.

1 Pressez le bouton Program.

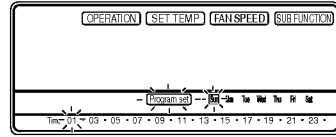

2 Pressez le bouton Week. Sélectionnez le mardi.

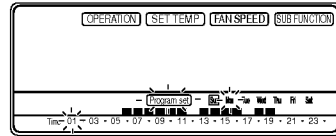

3 Pressez le bouton Holiday.

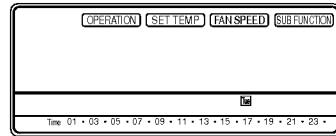

Dans la commande à distance, il sera visualisé ' **H** '.
Le rectangle extérieur signifie congé.

Réglage de la minuterie (Mise en marche décalée/Arrêt pre-fixé)

Cette fonction est utilisée pour la mise en marche ou l'arrêt dans un laps de temps déterminé.

1 Pressez le bouton du Réglage de la minuterie pour l'allumer ou l'éteindre.

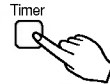

2 Changez le réglage de la minuterie jusqu'à l'heure voulue.

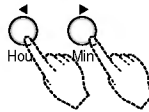

3 Si vous voulez annuler le réglage, pressez le bouton Cancel.

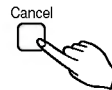

Fonction d'Auto-diagnostic

'CH' clignotera sur l'écran d'affichage de la commande à distance s'il y a un problème.
Dans ce cas, contactez le représentant de vente.

Comment utiliser le bouton de sélection Mode de Fonctionnement

Mode de Fonctionnement

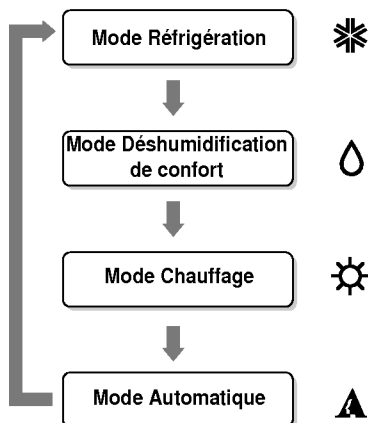

Procédure de Fonctionnement

1st Bouton de Mise en marche/Arrêt

2nd Bouton de Sélection du Mode de Fonctionnement

3rd Bouton de Réglage de la Température Ambiante

4th Bouton de Sélection de la Vitesse du Ventilateur Interieur

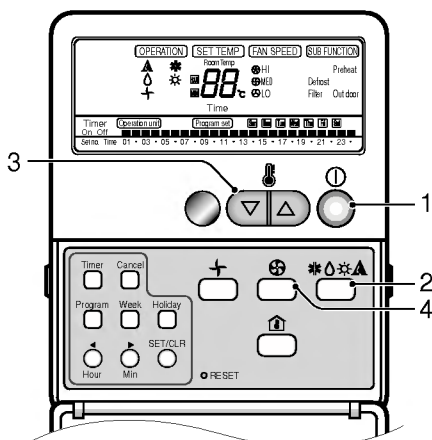

1 Mode de Fonctionnement Réfrigération

1 Pressez le bouton de Mise en marche/Arrêt.



2 Sélectionnez Fonctionnement Réfrigération.

Pressez le bouton de Sélection du Mode de Fonctionnement.

Chaque fois que vous pressez le bouton, le mode de fonctionnement change suivant le sens de la flèche.

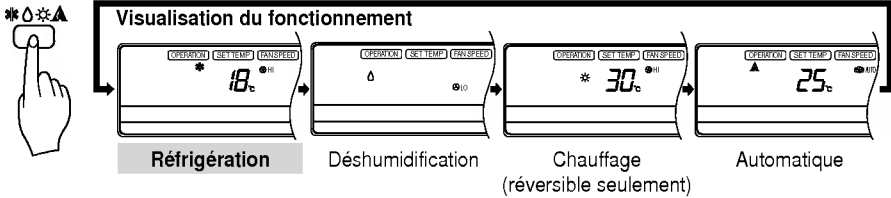

3 Réglez la température plus basse que la température ambiante.

- La température peut être réglée dans une échelle de 18°C à 30°C par 1°C.

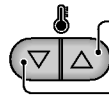
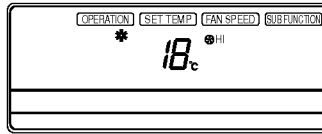

Pour augmenter la température.

Pour diminuer la température.

4 Réglez la vitesse du ventilateur.



Visualisation du fonctionnement



- Sélectionnez la vitesse du ventilateur parmi ces quatre possibilités: haute, basse, moyenne.
- Le visuel affiche le ventilateur en haute vitesse.
- Chaque fois que vous pressez le bouton, le mode de vitesse du ventilateur change.

2 Mode de Fonctionnement Déshumidification de confort

Ce mode déshumidifie sans refroidir en excès.

- 1** Pressez le Bouton de Mise en marche/Arrêt.



- 2** Sélectionnez le fonctionnement Déshumidification de confort.

Pressez le Bouton de Sélection de Mode.

Chaque fois que vous pressez le bouton, le mode de fonctionnement change suivant le sens de la flèche.

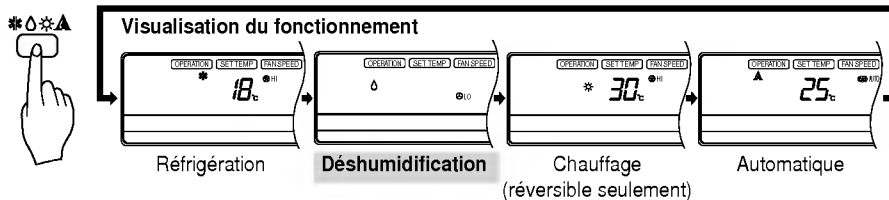

- 3** Lors du fonctionnement Déshumidification de confort.

- La vitesse du ventilateur interne est réglée de façon automatique, du fait que le changement de vitesse du ventilateur interne s'avère impossible, puisque elle est pré-réglée comme la meilleure vitesse pour le fonctionnement Déshumidification de confort par le Contrôle Micom.

3 Mode de Fonctionnement Chauffage

1 Pressez le Bouton de Mise en marche/Arrêt.



2 Sélectionnez le fonctionnement Chauffage.

Pressez le Bouton de Sélection du Mode de fonctionnement

Chaque fois que vous pressez le bouton, le mode de fonctionnement change suivant le sens de la flèche.



Visualisation du fonctionnement

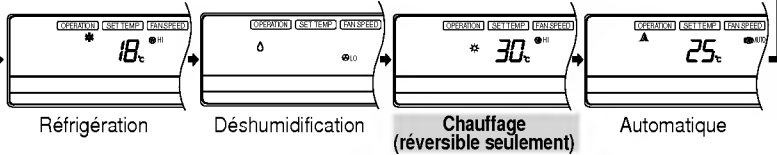

3 Réglez la température plus élevée que la température ambiante.

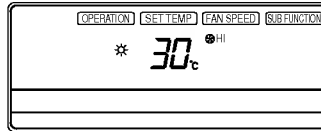

• La température peut être réglée dans une échelle de 18°C à 30°C par 1°C

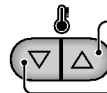

Pour augmenter la température.

Pour diminuer la température.

4 Réglez la vitesse du ventilateur.



Visualisation du fonctionnement

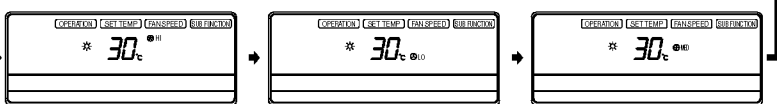

- Sélectionnez la vitesse du ventilateur parmi ces quatre possibilités: haute, basse, moyenne.
- Le visuel affiche le ventilateur en haute vitesse.
- Chaque fois que vous pressez le bouton, le mode de vitesse du ventilateur change.

5 Ce climatiseur est réglé pour la mise en marche à chaud, afin de ne pas souffler de l'air froid durant l'opération de chauffage. À ce moment, la commande à distance affiche 'Preheat'.

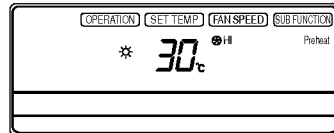

6 Si la température extérieure est très basse lors de l'opération de chauffage, ce climatiseur est réglé pour le fonctionnement du dégivrage et la commande à distance affiche 'Defrost'.

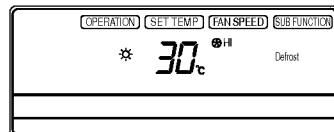

4 Mode de Fonctionnement Automatique

1 Pressez le Bouton On/Off.



2 Pour sélectionner le fonctionnement Automatique, pressez le bouton de Sélection du Mode de fonctionnement. Chaque fois que vous pressez le bouton, le mode de fonctionnement change suivant le sens de la flèche.

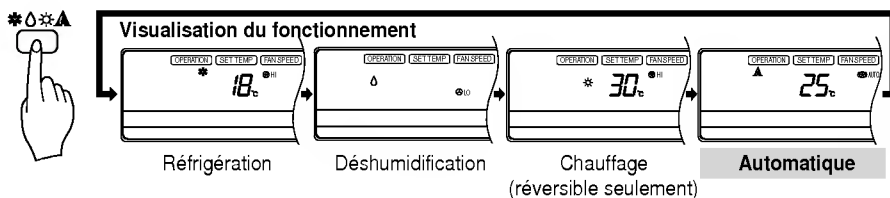

3 La température réglée peut être changée si vous pressez les boutons de température.

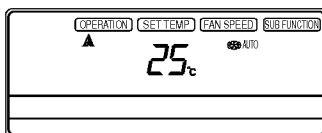

• La température peut être réglée dans une échelle de 18°C à 30°C par 1°C.

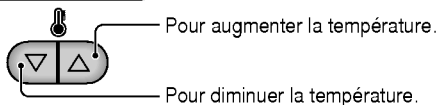

Lors du fonctionnement Automatique:

- Vous pouvez changer la vitesse du ventilateur intérieur.

5 Mode de Fonctionnement VENTILATION

1 Pressez le Bouton de Mise en marche/Arrêt.



2 Pressez le Bouton de fonctionnement VENTILATION

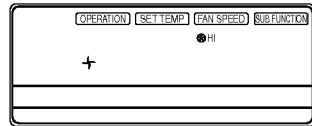

3 Chaque fois que vous pressez le bouton de Vitesse du Ventilateur, le mode vitesse du ventilateur change suivant le sens de la flèche.

• La vitesse du ventilateur est haute.

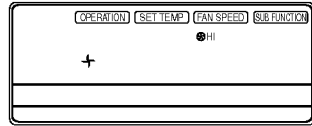

• La vitesse du ventilateur est moyenne.

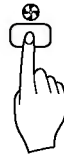
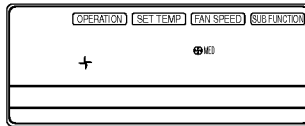

• La vitesse du ventilateur est basse.

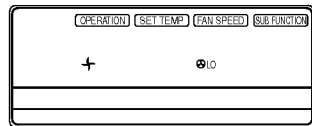

6 Fonction de Sécurité pour Enfants

C'est la Fonction pour empêcher les enfants d'utiliser le climatiseur.

Procédure de Fonctionnement

1. Pour régler la Fonction de Sécurité pour Enfants

Pressez pendant trois secondes le bouton de la Minuterie et le bouton du Réglage de la Minute.

De cette façon, le mode de fonctionnement change vers le mode sécurité enfants et l'écran affiche 'CL'.

A présent quand vous pressez un bouton quelconque, la commande à distance n'accepte aucune sélection et le sigle 'CL' est affichée sur la commande à distance pendant trois secondes.

Pourtant, la sélection de Température Ambiante peut être opérée malgré le mode sécurité pour enfants.

2. Pour annuler la Fonction de Sécurité pour Enfants

Pressez pendant trois secondes le bouton de la minuterie et le bouton du Réglage de la Minute. De cette façon, le mode sécurité pour enfants est annulé et le mode sélectionné auparavant est affiché sur la commande à distance.

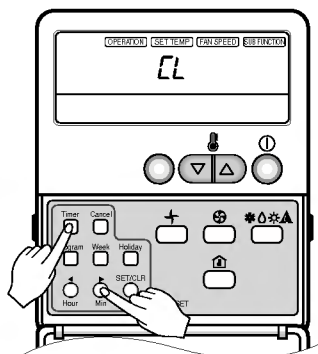

7 Fonction de Redémarrage Automatique

Au cas où l'énergie revienne après une coupe d'énergie, l'Opération de Redémarrage Automatique est la fonction qui permet de redémarrer automatiquement vers les conditions opératives préalables.

8 Conseils pour le signal de Filtre LED

1. La lumière du signal de filtre (LED) est ALLUMÉE.
2. Si la lumière de signal de filtre est ALLUMÉE, nettoyez le filtre.
3. Après avoir nettoyé le filtre, pressez le bouton de la minuterie et le bouton de la commande à distance câblée en même temps pendant 3 secondes. De cette façon, le signal de filtre LED S'ÉTEINT.

Information utile

Vitesse de ventilateur et puissance de rafraîchissement

La puissance de rafraîchissement indiquée dans la fiche technique correspond à la haute vitesse de ventilateur. Cette puissance est inférieure avec les vitesses moyenne et basse.

Pour rafraîchir rapidement la pièce, choisir la haute vitesse de ventilateur.

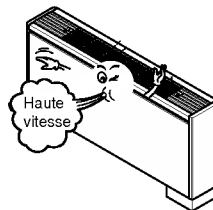

Entretien et Maintenance



ATTENTION: Avant d'effectuer n'importe quel entretien, couper l'alimentation principale du système.

Grille, Couvercle et Commande à distance

□ Arrêtez le système avant de le nettoyer. Pour le nettoyer, utilisez un tissu doux et sec. N'utilisez pas de l'eau de javel ou des abrasifs.

REMARQUE Le courant électrique doit être coupé avant de nettoyer l'unité intérieure.

FILTRES D'AIR

Les filtres d'air derrière la grille de façade doivent être vérifiés et nettoyés toutes les 2 semaines ou plus souvent si nécessaire.

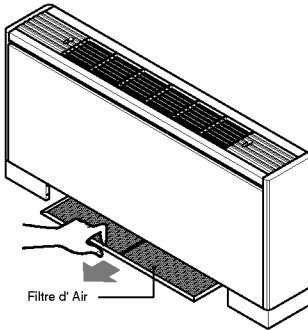

■ N'utilisez jamais aucun des produits suivants:

- Eau plus chaude que 40°C. Pourrait provoquer une déformation et/ou une décoloration.
- Substances volatiles. Pourraient endommager les surfaces du climatiseur.

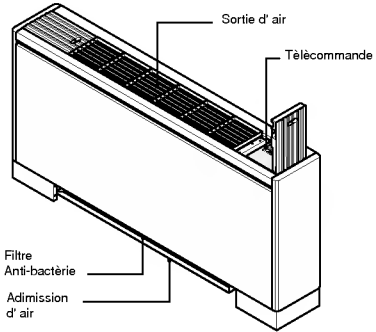

1. Enlevez les Filtres d'Air.

- Prenez l'onglet et pousser légèrement vers le fond pour enlever le filtre.



ATTENTION : Lorsque vous avez à enlever le filtre d'air, ne touchez pas les parties en métal de l'unité intérieure. Cela peut vous provoquer des blessures.

2. Nettoyez la saleté du filtre d'air à l'aide d'un aspirateur ou lavez-le avec de l'eau.

- Si la saleté est visible, lavez avec un détergent neutre dans de l'eau tiède.
- Si vous utilisez de l'eau chaude (50°C ou plus), cela peut entraîner une déformation.

3. Après le lavage, séchez bien à l'ombre.

- N'exposez pas le filtre d'air au soleil d'une façon directe, ou à la chaleur d'une flamme pour le sécher.

4. Remplacez le filtre d'air.

Lorsque le climatiseur NE VA ÊTRE UTILISÉ pendant une longue période.

Lorsqu'il NE VA PAS ÊTRE UTILISÉ pendant une longue période.

- 1 Démarrer le climatiseur dans les conditions suivantes pendant 2 ou 3 heures.
 - Type de fonctionnement: Mode Ventilation (Regardez page 19).
 - Cela séchera les mécanismes internes.

- 2 Éteignez l'interrupteur.

⚠ PRECAUTION ⚠
Éteignez l'interrupteur lorsque le climatiseur ne va pas être utilisé pour une longue période.
Cela peut produire saleté et provoquer une incendie.

Lorsque le climatiseur sera utilisé de nouveau.

- 1 Nettoyez le filtre d'air et remplacez-le dans l'unité intérieure.
(Regarder page 21 pour le nettoyer)
- 2 Vérifiez que l'entrée et la sortie d'air de l'unité intérieure/extérieure n'est pas obstruée.

Information utile

Les filtres d'air et sa note d'électricité.
Si les filtres d'air sont obstrués par la poussière, la capacité de réfrigération diminuera et il sera gaspillé 6% de l'électricité utilisée pour opérer le climatiseur.

Conseils d'utilisation

Ne réfrigérez pas l'air ambiant en excès.

Ce n'est pas bon pour la santé et gaspille de l'électricité.

Assurez-vous que les portes et les fenêtres sont bien fermées.

Évitez si possible d'ouvrir les portes et les fenêtres pour garder l'air ambiant frais.

Gardez les persiennes et les rideaux fermés.

Ne permettez pas l'entrée directe du soleil quand le climatiseur est en marche.

Nettoyez le filtre d'air régulièrement.

Les blocages dans le filtre d'air réduisent le courant d'air et diminuent les effets de réfrigération et anti-humidité. Nettoyez-le au moins une fois toutes les deux semaines.

Ventilez l'habitation périodiquement.

Puisque les fenêtres restent fermées, il est bon de les ouvrir et de ventiler l'habitation périodiquement.

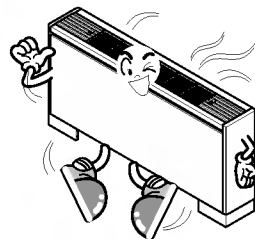

Avant d'appeler le service technique...



Guide de Dépannage! Épargnez du temps et de l'argent!

Vérifiez les points suivants avant de demander une réparation ou une maintenance... Si le mauvais fonctionnement continue, veuillez contacter le représentant de vente.

<p>Le climatiseur ne marche pas.</p>	<p>L'habitation a une odeur particulière.</p>	<p>Il semble que le climatiseur a une fuite.</p>	<p>Le climatiseur ne marche pas pendant 3 minutes lorsqu'il est remis en marche.</p>
<ul style="list-style-type: none"> • Avez-vous commis une erreur dans le réglage de la minuterie? • Le fusible a sauté ou l'interrupteur du circuit a été débranché? 	<ul style="list-style-type: none"> • Vérifiez si ce n'est pas l'odeur d'humidité des murs, des moquettes, des meubles ou des éléments de tissu de l'habitation. 	<ul style="list-style-type: none"> • La condensation a lieu lorsque le courant d'air du climatiseur réfrigère l'air chaud de l'habitation. 	<ul style="list-style-type: none"> • C'est une sécurité du système. • Attendez trois minutes et le fonctionnement démarrera.
<p>Il ne réfrigère pas ou ne chauffe pas efficacement.</p>	<p>Le fonctionnement du climatiseur est bruyant.</p>	<p>Vous entendez un craquement.</p>	<p>La visualisation dans la commande à distance est faible ou il n'y a pas du tout de visualisation.</p>
<ul style="list-style-type: none"> • Le filtre d'air est sale? Regardez les instructions pour le nettoyage du filtre d'air. • L'habitation a dû être très chaude lorsque le climatiseur a été mis en marche. Laissez passer quelques minutes pour qu'elle devienne plus fraîche. • Avez-vous régler la température correctement? • Les ventilations de l'entrée ou sortie d'air de la unité intérieure sont obstruées? 	<ul style="list-style-type: none"> • Si vous entendez un bruit d'eau qui coule. <ul style="list-style-type: none"> -C'est le son du fluide qui coule à l'intérieur du climatiseur. • Si vous entendez le bruit d'un air comprimé. <ul style="list-style-type: none"> -C'est le son de l'humidité lorsqu'elle est transformée en eau à l'intérieur de l'unité de climatisation. 	<ul style="list-style-type: none"> • Ce son est généré par l'expansion/contraction du panneau avant, etc., à cause des changements de température. 	<ul style="list-style-type: none"> • Les batteries sont usées? • Les batteries sont bien placées (+) (-)?

REMARQUE

RÉSISTANCE À L'EAU: La partie extérieure de cet appareil est **RÉSISTANTE À L'EAU**. La partie intérieure n'est pas résistante à l'eau et elle ne doit pas être exposée à l'eau en excès.

