

CONDITIONNEUR D'AIR (Installation séparée du type montée sur paro) **Manuel de l'utilisateur**

Avant d'utiliser votre conditionneur d'air, lisez attentivement ce manuel et gardez-le pour toute référence future.

FRANÇAIS

Avant son installation, ce conditionneur d'air doit être soumis à l'approbation de l'entreprise qui fournit l'électricité (Norme EN 61000-3).

TABLE DES MATIERES

Précautions de sécurité3

Avant la mise en service6

Introduction7

Sécurité électrique8

Consignes d'utilisation10

Entretien et réparations24



POUR VOS ARCHIVES

Ecrivez le modèle et le numéro de série ici:

Modèle N°

N° de série

Vous les trouverez sur une étiquette dans la partie latérale de chaque unité.

Nom du distributeur

Date d'achat

■ Agrafez votre reçu à cette page au cas où vous en auriez besoin pour prouver la date d'achat ou pour vous prévaloir de la garantie.



LISSEZ CE MANUEL

Vous trouverez dedans plusieurs conseils utiles sur la manière d'utiliser et d'entretenir correctement votre climatiseur. Seul un petit soin préventif de votre part peut vous permettre une grande économie de temps et d'argent pendant la durée de vie de votre climatiseur. Vous trouverez plusieurs réponses aux problèmes communs dans la charte de conseils de dépannage. Si vous lisez d'abord notre charte de Conseils de dépannage, il est possible que vous n'ayez aucun besoin d'appeler le service technique.



PRECAUTION

- Contactez un technicien agréé pour la réparation ou maintenance de cette unité.
- Contactez l'installateur pour l'installation de cette unité.
- Le climatiseur n'est pas destiné à l'usage de petits enfants ou d'handicapés sans surveillance.
- Vos enfants doivent être surveillés afin de vous assurer qu'ils ne jouent pas avec le climatiseur.
- Lorsque le cordon d'alimentation doit être remplacé, ce travail de remplacement ne doit être réalisé que par du personnel autorisé à l'aide de pièces de rechange d'origine.
- Le travail d'installation doit être réalisé conformément au Normes Electrique National, seulement par du personnel qualifié et agréé.

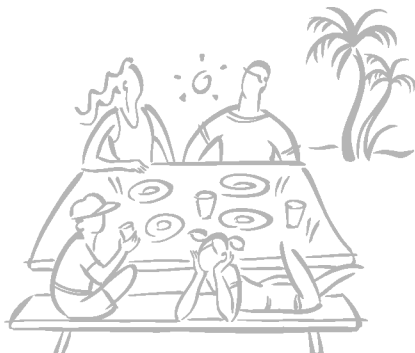

Précautions de sécurité

Pour éviter de réels préjudices ou pour éviter que l'utilisateur ou d'autres personnes ne se blessent, vous devez respecter les instructions suivantes.

- En ne tenant pas compte de ces instructions, vous prenez le risque de faire une mauvaise manipulation qui entraînera des préjudices ou des dommages dont la gravité est indiquée ci-dessous.

DANGER

Ce symbole indique le danger de mort ou de graves blessures.

ATTENTION

Ce symbole indique le risque de préjudices ou de dégâts concernant uniquement les biens.

- Les éléments à respecter sont classés par les symboles suivants.



Ne faites jamais cela



Faites toujours ceci

DANGER

■ Installation

Mettez toujours à terre le produit.

- Autrement, vous risquez de provoquer un choc électrique.

N'utilisez pas un cordon d'alimentation, une fiche d'alimentation ou une prise de courant endommagés.

- Autrement, vous risquez de causer un incendie ou un choc électrique.

Pour l'installation du produit, contactez toujours le centre après-vente ou un service d'installation professionnel.

- Autrement, vous risquez de provoquer un incendie, un choc électrique, une explosion ou des blessures.

Fixez correctement le couvercle de protection des pièces électriques à l'unité intérieure et le panneau de service à l'unité extérieure.

- Si le couvercle de protection des pièces électriques de l'unité intérieure et le panneau de service de l'unité extérieure ne sont pas bien fixés, cela peut provoquer un incendie ou un choc électrique dus à la poussière, à l'eau, etc.

Installez toujours un interrupteur pour fuites d'air et un tableau électrique spécialisé.

- Ne pas le faire peut provoquer un incendie ou un choc électrique.

Ne rangez ni n'utilisez de gaz inflammable ni de combustibles près du climatiseur.

- Autrement, vous risquez de provoquer un incendie ou le mauvais fonctionnement de l'appareil.

Assurez-vous que le cadre d'installation de l'unité extérieure ne soit pas endommagé à cause d'une utilisation prolongée.

- Cela peut provoquer des blessures ou un accident.

Ne démontez ni ne réparez le produit en n'importe quel point.

- Cela peut provoquer un incendie ou un choc électrique.

N'installez pas le produit dans un endroit d'où il puisse tomber.

- Autrement, vous risquez de blesser quelqu'un.

Soyez prudent pendant le déballage et l'installation.

- Les bords aiguisés peuvent provoquer des blessures.

■ Fonctionnement

Ne partagez pas la prise avec d'autres appareils.

- Cela peut provoquer un choc électrique ou un incendie à cause de la génération de chaleur.

Veillez à ce que le cordon d'alimentation ne soit pas tiré en cours de fonctionnement.

- Autrement, vous risquez de provoquer un incendie ou un choc électrique.

A l'occasion, débranchez la fiche d'alimentation, en la prenant par la tête, et ne la touchez pas avec les mains mouillées.

- Autrement, vous risquez de provoquer un incendie ou un choc électrique.

Ne permettez pas que de l'eau entre en contact avec les pièces électriques.

- Autrement, vous risquez de provoquer le mauvais fonctionnement de l'appareil ou un choc électrique.

Ventilez bien la pièce lorsque vous utilisez cet appareil en même temps qu'une gazinière, etc.

- Il est possible que vous manquiez d'oxygène.

Ne montez sur l'appareil ni n'y placez aucun objet.

- Autrement, vous risquez de vous blesser en tombant de l'appareil.

Veillez à ce que les enfants ne montent pas sur l'unité extérieure.

- Autrement, ils risquent d'être sérieusement blessés en tombant.

N'utilisez pas un cordon d'alimentation endommagé.

- Vous risquez de provoquer un incendie ou un choc électrique.

Débranchez l'unité si vous constatez la présence de bruits étranges, d'odeurs ou de fumée provenant de l'appareil.

- Autrement, vous risquez de provoquer un incendie ou un choc électrique.

N'utilisez pas le cordon d'alimentation près des dispositifs de chauffage.

- Autrement, vous risquez de provoquer un incendie ou un choc électrique.

Prenez la fiche d'alimentation par la tête lorsque vous la débranchez.

- Cela peut provoquer un choc électrique ou des dommages.

Lorsque vous nettoyez l'appareil, assurez-vous d'abord que le courant et le disjoncteur sont éteints.

- Sinon, cela risque de provoquer une décharge électrique.

Ne placez pas d'objet lourd sur le cordon d'alimentation.

- Autrement, vous risquez de provoquer un incendie ou un choc électrique.

Ne modifiez ni ne rallongez le cordon d'alimentation en n'importe quel point.

- Autrement, vous risquez de provoquer un incendie ou un choc électrique.

Évitez le contact avec des flammes.

- Autrement, vous risquez de provoquer un incendie.

N'ouvrez pas l'ouverture d'aspiration de l'unité intérieure/extérieure en cours de fonctionnement.

- Autrement, vous risquez de provoquer un choc électrique ou un mauvais fonctionnement.

Ne touchez jamais les pièces métalliques de l'unité lorsque vous retirez le filtre.

- Elles sont aiguisées et peuvent provoquer des blessures.

Eteignez l'interrupteur d'alimentation principal lors des périodes d'inutilisation prolongée de l'appareil.

- Sinon, cela risque de provoquer une panne de l'appareil ou un incendie.

Contactez le service après-vente si le produit est submergé dans l'eau.

- Autrement, vous risquez de causer un incendie ou un choc électrique.

ATTENTION

■ Installation

Installez le raccord de drainage de manière à assurer un drainage convenable.

- Autrement, vous risquez de causer une fuite d'eau.

Après l'installation ou la réparation du produit, veillez toujours à vérifier qu'il n'y ait pas de fuite de gaz.

- Autrement, vous risquez de causer le mauvais fonctionnement de l'appareil.

Installez le produit de sorte que vos voisins ne soient pas dérangés par le bruit ou par le vent chaud venant de l'unité extérieure.

- Autrement, vous risquez de susciter des querelles avec les voisins.

Maintenez le niveau lors de l'installation du produit.

- Autrement, vous risquez de provoquer des vibrations ou une fuite d'eau.

■ Fonctionnement

Évitez le refroidissement excessif et aérez parfois.

- Autrement, vous risquez de nuire à votre santé.

En cas de fuite gaz, ouvrez la fenêtre afin de ventiler la pièce avant de mettre l'appareil en marche.

- Sinon, cela risque de provoquer une explosion et un incendie.

Ne placez pas d'obstacles autour de l'entrée ou de la sortie du flux d'air.

- Autrement, vous risquez de provoquer le mauvais fonctionnement de l'appareil ou un accident.

Ne mettez pas vos mains ou une barre à l'intérieur de l'arrivée ou de la sortie d'air pendant le fonctionnement.

- Sinon, cela risque d'entraîner une blessure physique.

Utilisez un tissu doux pour nettoyer l'appareil. N'employez ni de cire, ni de diluant ni de détergent fort.

- Autrement, vous risquez de détériorer l'aspect de l'appareil, changer sa couleur ou provoquer des défauts sur sa surface.

N'utilisez pas le produit à des buts particuliers, tels que la préservation d'animaux, de plantes, de dispositifs de précision ou d'objets d'art, etc.

- Autrement, vous risquez d'endommager vos biens.

Insérez toujours bien le filtre. Nettoyez-le tous les quinze jours.

- Une utilisation sans filtre entraînera la panne de l'appareil.

Ne buvez pas d'eau en provenance du climatiseur.

- Sinon cela risque de provoquer une indigestion.

Avant l'utilisation

Préparation pour la mise en service

1. Contactez un spécialiste en installations pour l'installation.
2. Branchez correctement la prise d'alimentation.
3. Utilisez un circuit dédié.
4. N'utilisez pas de rallonges.
5. Ne mettez pas en marche ou éteignez cet appareil en branchant/débranchant le cordon d'alimentation.
6. Si le cordon ou la fiche est endommagé, remplacez-le seulement par une pièce de rechange autorisée.

Utilisation

1. S'exposer directement sous le flux d'air pour une longue période de temps pourrait entraîner des risques pour la santé.
N'exposez pas directement les occupants, les animaux ou les plantes au flux d'air pour de longues périodes de temps.
2. Afin d'éviter de possibles déficiences d'oxygène, aérez la pièce lorsque vous utilisez cette unité simultanément avec des poêles ou d'autres dispositifs de chauffage.
3. N'utilisez pas ce climatiseur pour des objectifs spéciaux non spécifiés dans ce manuel (p.ex. pour préserver des dispositifs de précision, des aliments, des animaux, des plantes ou des objets d'art). Un tel usage pourrait endommager les composants de l'unité.

Nettoyage et entretien

1. Ne touchez pas aux composants métalliques de l'unité lors de l'enlèvement du filtre. Vous pourriez vous blesser en manipulant des bords métalliques affilés.
2. N'utilisez pas de l'eau pour nettoyer l'intérieur du climatiseur. Le contact avec de l'eau détruit l'isolement, entraînant de possibles chocs électriques.
3. Lors du nettoyage de l'unité, assurez-vous d'abord que l'interrupteur et le disjoncteur sont sur la position Arrêt (OFF). Le ventilateur tourne à une vitesse très forte pendant que l'unité est en marche. Vous pourriez vous blesser si l'unité est accidentellement mise en marche alors que vous nettoyez les parties intérieures de l'unité-

Service technique

Pour réparation et maintenance, contactez le service technique agréé de votre revendeur.

Introduction

Symboles utilisés dans ce manuel



Ce symbole vous avertit sur un risque d'électrocution.



Ce symbole vous avertir sur les risques d'endommager le climatiseur.

REMARQUE

Ce symbole indique des notes spéciales.

Caractéristiques



ATTENTION: Cet appareil doit être installé conformément à la réglementation nationale en matière d'installations électriques. Ce manuel joue le rôle d'un guide vous aidant à comprendre les caractéristiques du produit.

Unité intérieure

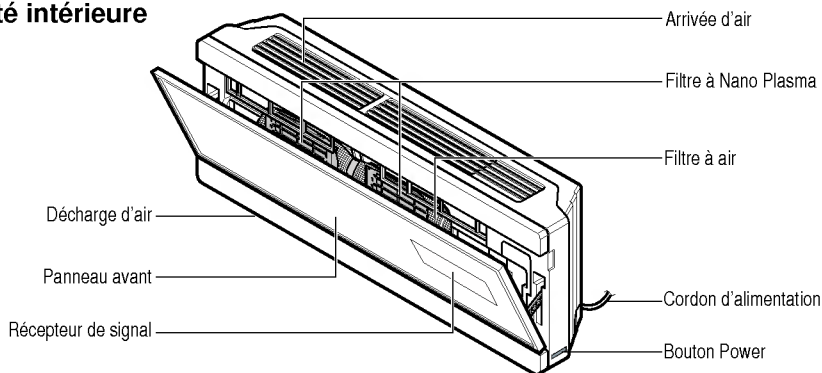

Unité extérieure

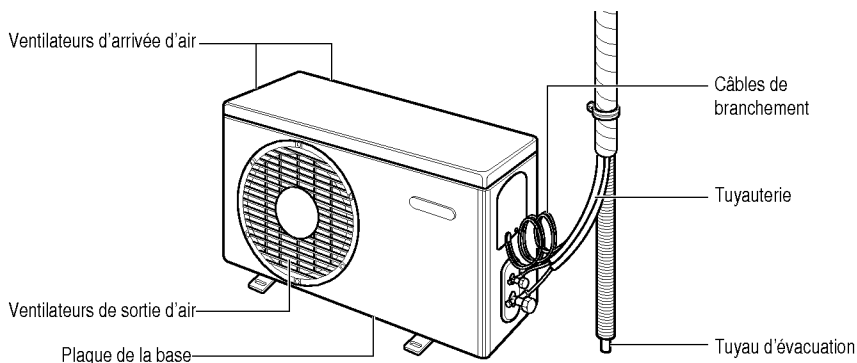

Sécurité électrique



ATTENTION : Cet appareil doit être correctement raccordé à la terre.

Afin de minimiser le risque de décharge électrique, vous devez toujours brancher cet appareil à une prise secteur raccordée à la terre.

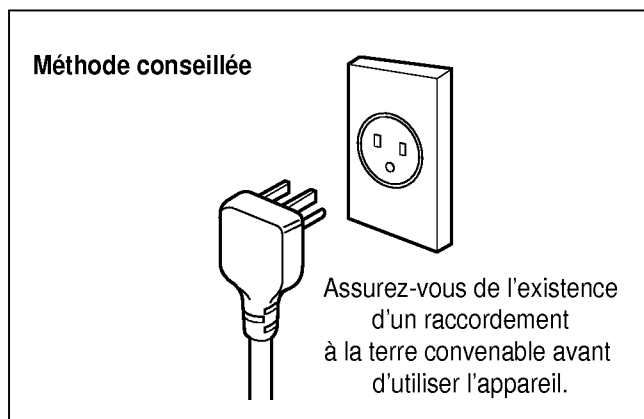

AVERTISSEMENT : Ne coupez pas ou ne retirez pas la fiche de raccordement à la terre de la prise secteur.



AVERTISSEMENT : Fixer le terminal de raccordement à la terre de l'adaptateur à la vis de la paroi du couvercle du réceptacle ne raccorde pas l'appareil à la terre, sauf si la vis du couvercle est métallique et n'est pas isolée, et si la paroi du réceptacle est raccordée à la terre par le biais du câblage de la maison.



AVERTISSEMENT : En cas de doute sur le raccordement à la terre du climatiseur, faites vérifier la paroi du réceptacle et le circuit par un électricien qualifié.

Utilisation temporaire d'un adaptateur

Pour les branchements temporaires, utilisez un adaptateur homologué par l'UL, disponible chez la plupart des quincailliers. Assurez-vous que la grande rainure de l'adaptateur est alignée avec la grande rainure du réceptacle pour respecter les polarités.

Pour débrancher le cordon d'alimentation de l'adaptateur, placez une main sur le cordon et l'autre sur l'adaptateur afin d'éviter de détériorer la terminaison de raccordement à la terre. Évitez de débrancher le cordon fréquemment car cela peut finir par entraîner une détérioration de la terminaison de raccordement à la terre.

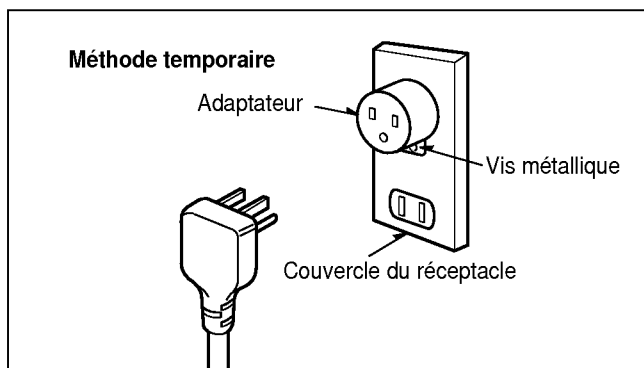

AVERTISSEMENT : N'utilisez jamais cet appareil avec un adaptateur détérioré.

Utilisation temporaire d'un cordon de rallonge

Nous décourageons fortement l'utilisation d'un cordon de rallonge en raison du danger potentiel. Pour des situations temporaires, utilisez uniquement des cordons de rallonge à trois câbles homologués par le CSA et par l'UL, d'une puissance nominale de 15A et de 125V.

Consignes d'utilisation

Il Telecomando

1. Enlevez le couvercle des piles en le tirant dans la direction indiquée par la flèche.
2. Mettez les nouvelles piles en vous assurant que les pôles (+) et (-) des piles soient dans la direction correcte.
3. Refermez le couvercle en le faisant glisser dans sa position.

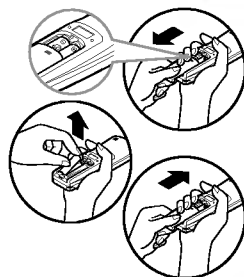

REMARQUE Utilisez des piles AAA (1.5 Volt). N'utilisez pas de piles rechargeables.

Conservation et conseils pour l'utilisation de la télécommande

- La télécommande peut être conservée montée sur un mur.
- Pour mettre en marche le conditionneur d'air de la pièce, pointez la télécommande sur le récepteur du signal.

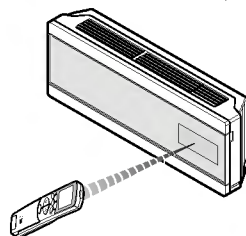
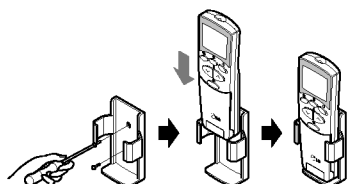

Récepteur signal

Reçoit le signal de la télécommande. (Le son de réception du signal est de deux bip courts et un long).

Voyants lumineux de fonctionnement

ⓘ Allumé/Eteint : S'allume pendant le fonctionnement du système.

★ Mode Economie : S'allume pendant le fonctionnement en Mode Economie.

🕒 Temporisateur : S'allume pendant le fonctionnement dans le mode Temporisateur.

❄️ Mode Dégel : S'allume pendant le fonctionnement dans le mode Dégel, ou avec le fonctionnement Mise en marche à chaud (uniquement le modèle avec la pompe chaleur).

BB Affichage : Indique le niveau de température.

PLASMA Plasma : S'allume pendant l'opération de purification de PLASMA (Optionnel).

⚡ Économie D'énergie : S'allume pendant le fonctionnement en Mode de refroidissement en Économie D'énergie.(Optionnel)

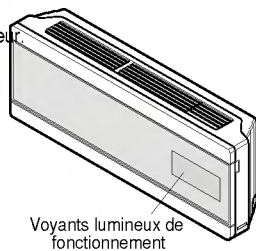

Voyants lumineux de fonctionnement

Spia di funzionamento	Raffreddamento Riscaldamento deumidificazione	A.I modalità di funzionamento						Getto (Raffreddamento, Riscaldamento)	Modalità raffreddamento con risparmio energetico	Funzionamento di prova
		Standard	Troppo caldo	Caldo	Confortevole	Freddo	Troppo freddo			
Forma del display	Impostazione temperatura	R1	-2	-1	0	1	2	P0	E0	Lo

Fonctionnement de la commande à distance

la télécommande transmet des signaux au système.

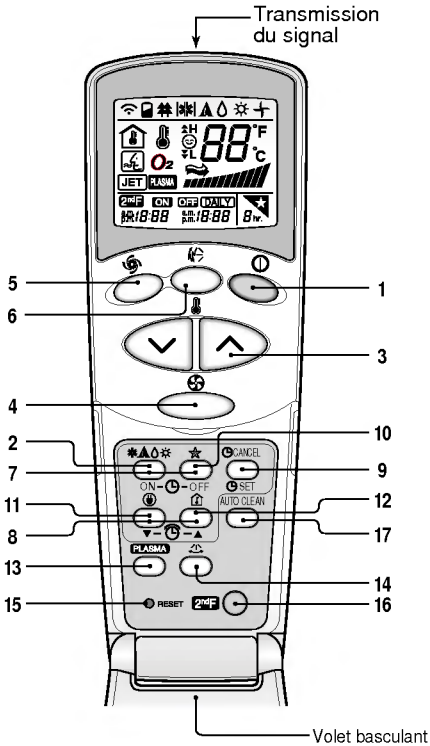

1. BOUTON DE MISE EN MARCHÉ/ARRÊT

Le groupe se met en marche quand on appuie sur ce bouton et il s'arrête quand on appuie de nouveau sur ce bouton.



2. BOUTON POUR LE CHOIX DU MODE D'UTILISATION

S'utilise pour sélectionner le mode d'utilisation.



3. BOUTONS REGLAGE TEMPERATURE DE LA PIÈCE

Utilisé pour sélectionner la température de la pièce.



4. SELECTEUR VITESSE VENTILATEUR INTERNE

Utilisé pour sélectionner la vitesse du ventilateur sur quatre vitesses: basse, moyenne, élevée ou CHAOS.



5. REFROIDISSEMENT A JET

Utilisé pour mettre en marche ou arrêter le refroidissement rapide. (Le refroidissement rapide a le ventilateur en fonction à très haute vitesse dans le mode réfrigérant).



6. BOUTON OSCILLATION CHAOS

Utilisé pour mettre en marche et arrêter le mouvement des fissures de ventilation et pour introduire la direction choisie du flux d'air.



7. BOUTONS TEMPORISATEUR ALLUME/EETEINT

Utilisés pour introduire les temps de mise en marche et d'arrêt.

8. BOUTONS DE RÉGLAGE DU TEMPS

Utilisé pour régler les temps de fonctionnement. (voir page 21)

9. BOUTONS DE REGLAGE/EFFAÇAGE TEMPORISATEUR

Utilisés pour introduire les temps de fonctionnement désirés et pour effacer le fonctionnement du temporisateur. (voir page 21)

10. BOUTON MODE AUTOMATIQUE SOMMEIL

Utilisé pour introduire le fonctionnement automatique mode économie. (voir page 21)

11. BOUTON POUR LE MODE ÉCONOMIE D'ÉNERGIE DE REFROIDISSEMENT(OPTIONNEL)

Utiliser pour activer le mode de refroidissement en économie d'énergie.



12. BOUTON DE CONTRÔLE DE LA TEMPÉRATURE DE LA PIÈCE

S'utilise pour contrôler la température de la pièce.

13. PLASMA(OPTIONNEL)

Utilisé pour mettre en marche ou arrêter la fonction purification-plasma. (voir page 19)

14. TOUCHE DE CONTRÔLE DE DIRECTION DU FLUX D'AIR HORIZONTAL (PAS SUR TOUS LES MODELES)

Utilisée pour régler la direction désirée du flux d'air horizontal (voir page 22)

15. BOUTON MISE A ZERO

Utilisé avant d'introduire de nouveau le temps ou après avoir remplacé les piles.

16. TOUCHE 2nd F

Utilisée avant l'utilisation des modes imprimés en bleu en bas des touches.(voir page 20)

17. NETTOYAGE AUTOMATIQUE (OPTIONNEL)

Utilisé pour régler le mode Nettoyage Automatique.

Mode d'utilisation

Fonctionnement refroidissement ❄️

Fonctionnement Automatique ou Commutation Automatique ⚠️

Fonctionnement déshumidification santé 💧

Fonctionnement chauffage ☀️

• Mode refroidissement(⇓), Modèle pompe chaleur(⇓)

Fonctionnement de réfrigération

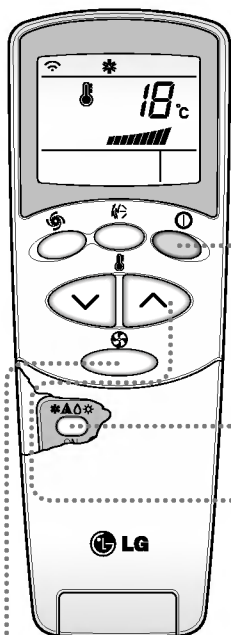

- 1** Appuyez sur le bouton Marche/Arrêt. Le groupe répond avec un bip.



- 2** Ouvrir volet sur la télécommande. Pour sélectionner l'**opération de réfrigération**, appuyer sur le bouton Sélection Mode Opération. Chaque fois que l'on appuie sur le bouton, le mode opération se déplace dans la direction de la flèche.

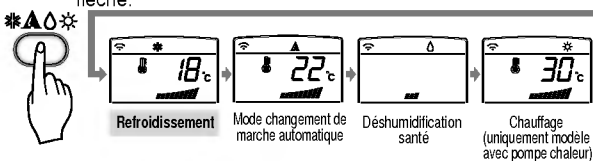

- 3** Fermez la télécommande. Introduire une température plus basse que celle de la pièce. La température peut être réglée avec une excursion de 18°C à 30°C avec des augmentations de 1°C.

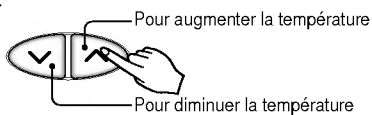

- 4** Introduisez de nouveau la vitesse du ventilateur avec la télécommande encore fermée. On peut sélectionner une des quatre vitesses du ventilateur, basse, moyenne, élevée ou CHAOS. Chaque fois que l'on appuie sur le bouton, la vitesse du ventilateur passe au niveau successif.



Vent naturel en utilisant la logique CHAOS.

- Afin d'obtenir une sensation plus fraîche qu'à partir de la vitesse du ventilateur, appuyez sur le sélecteur Vitesse Ventilateur et réglez sur le mode CHAOS. Avec ce mode, le vent souffle comme une brise normale, en changeant automatiquement la vitesse du ventilateur selon la logique CHAOS.

Fonctionnement Automatique

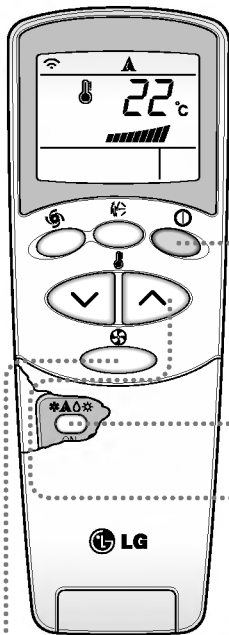

- 1** Appuyez sur le bouton Marche/Arrêt. Le groupe répond avec un bip.



- 2** Ouvrir volet sur la télécommande. Pour sélectionner **mode changement de marche automatique.**, appuyer sur le bouton Sélection Mode Opération. Chaque fois que l'on appuie sur le bouton, le mode opération se déplace dans la direction de la flèche.

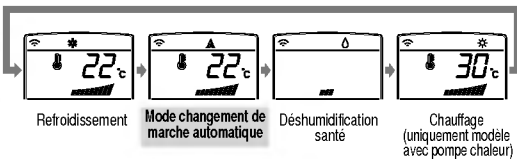

- 3** Fermez la télécommande. Introduire une température plus basse que celle de la pièce. La température peut être réglée avec une excursion de 18°C à 30°C avec des augmentations de 1°C.

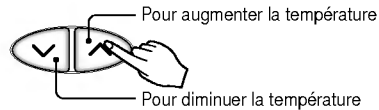

- 4** Introduisez de nouveau la vitesse du ventilateur avec la télécommande encore fermée. On peut sélectionner une des quatre vitesses du ventilateur, basse, moyenne, élevée ou CHAOS. Chaque fois que l'on appuie sur le bouton, la vitesse du ventilateur passe au niveau successif.



Pendant le fonctionnement automatique :

- Le climatiseur change automatiquement le mode de fonctionnement pour conserver la température interne.
- Quand la température interne varie au-dessus de $\pm 2^\circ\text{C}$ par rapport à la température réglée, le climatiseur conserve la température de la pièce à $\pm 2^\circ\text{C}$ par rapport à la température réglée grâce au mode changement de marche automatique.

Fonctionnement Automatique (Optionnel)

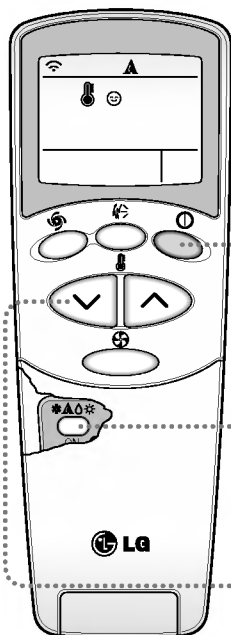

- 1** Appuyez sur le bouton Marche/Arrêt. Le groupe répond avec un bip.



- 2** Ouvrir volet sur la télécommande. Pour sélectionner l'**opération automatique**, appuyer sur le bouton Sélection Mode Opération. Chaque fois que l'on appuie sur le bouton, le mode opération se déplace dans la direction de la flèche.

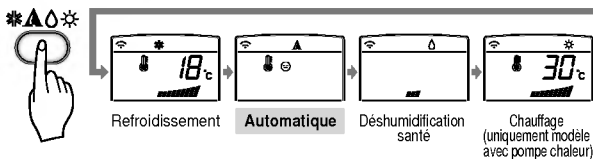

- 3** La température et la vitesse du ventilateur sont réglés automatiquement par les contrôles électroniques basés sur la température actuelle de la pièce. Si vous désirez modifier la température, fermez la télécommande et appuyez sur les touches de Réglage Température Pièce. Plus vous sentez la chaleur ou le froid, et plus de fois vous devrez appuyer (jusqu'à deux fois) sur la touche. La température introduite sera modifiée automatiquement.

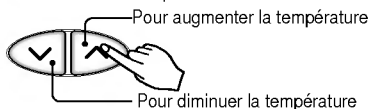

Pendant le fonctionnement automatique :

- On ne peut pas modifier la vitesse du ventilateur interne. Elle a déjà été réglée par la règle Fuzzy.
- Si l'installation ne fonctionne pas de manière satisfaisante, passez manuellement à un autre mode.
L'installation ne passera pas automatiquement du mode réfrigérant au mode chauffage, ou inversement, ce passage doit être effectué manuellement.
- Pendant le fonctionnement automatique, si vous appuyez sur la touche de Marche/Arrêt de la direction du flux d'air, les fissures horizontales oscillent automatiquement vers le haut et vers le bas. Si vous voulez arrêter l'auto-oscillation, appuyez de nouveau sur la touche oscillation.

Fonctionnement déshumidification santé

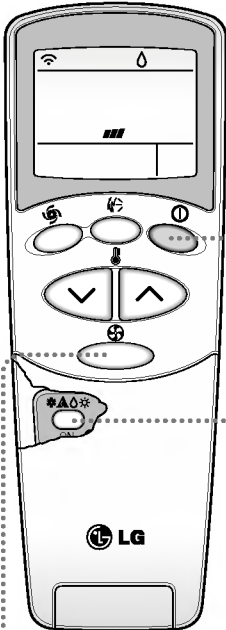

- 1** Appuyez sur le bouton Marche/Arrêt. Le groupe répond avec un bip.

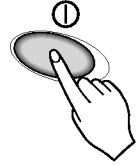

- 2** Ouvrir volet sur la télécommande. Pour sélectionner **Fonctionnement déshumidification santé**, appuyer sur le bouton Sélection Mode Opération. Chaque fois que l'on appuie sur le bouton, le mode opération se déplace dans la direction de la flèche.

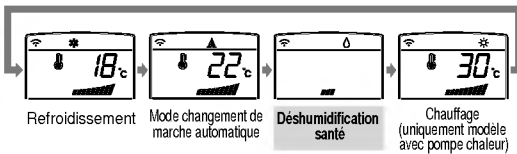

- 3** Introduisez de nouveau la vitesse du ventilateur avec la télécommande encore fermée. On peut sélectionner une des quatre vitesse du ventilateur, basse, moyenne, élevée ou CHAOS. Chaque fois que l'on appuie sur le bouton, la vitesse du ventilateur passe au niveau successif.



Introduisez de nouveau la vitesse du ventilateur avec la télécommande encore fermée. On peut sélectionner une des quatre vitesse du ventilateur, basse, moyenne, élevée ou CHAOS. Chaque fois que l'on appuie sur le bouton, la vitesse du ventilateur passe au niveau successif.

Pendant le fonctionnement déshumidification santé :

- Quand vous sélectionnez le mode déshumidification santé avec le bouton sélecteur, le conditionneur d'air commence le fonctionnement dans le mode déshumidification, en réglant automatiquement la température de la pièce et le volume du flux d'air aux conditions optimales pour la déshumidification basées sur la température de la pièce correctement relevée.
De toute façon, dans ce cas, la température introduite n'est pas affichée sur la télécommande et on ne peut pas contrôler la température de la pièce.
- Dans la fonction de déshumidification santé, le volume du flux d'air est introduit automatiquement par l'algorithme d'optimisation qui correspond à l'état de la température ambiante courante et rend les conditions optimales pour la santé et confortables même quand la saison est très humide.

Fonctionnement réchauffement (seulement le modèle avec pompe chaleur)

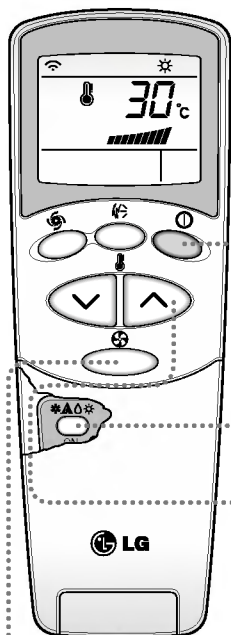

- 1** Appuyez sur le bouton Marche/Arrêt. Le groupe répond avec un bip.



- 2** Ouvrir volet sur la télécommande. Pour sélectionner l'**opération réchauffement**, appuyer sur le bouton Sélection Mode Opération. Chaque fois que l'on appuie sur le bouton, le mode opération se déplace dans la direction de la flèche.

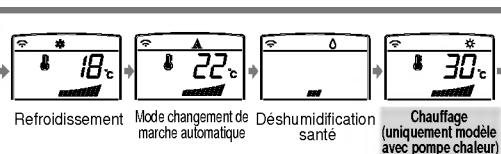

- 3** Fonctionnement réfrigération à jet. Introduire une température plus basse que celle de la pièce. La température peut être réglée avec une excursion de 16°C à 30°C avec des augmentations de 1°C.

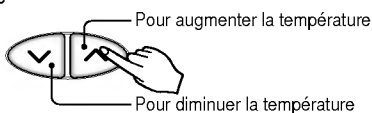

- 4** Fonctionnement réfrigération à jet. Introduire une température plus basse que celle de la pièce. La température peut être réglée avec une excursion de 16°C à 30°C avec des augmentations de 1°C.



Vent naturel en utilisant la logique CHAOS.

- Afin d'obtenir une sensation plus fraîche qu'à partir de la vitesse du ventilateur, appuyez sur le sélecteur Vitesse Ventilateur et réglez sur le mode CHAOS. Avec ce mode, le vent souffle comme une brise normale, en changeant automatiquement la vitesse du ventilateur selon la logique CHAOS.

Fonctionnement réfrigération à jet

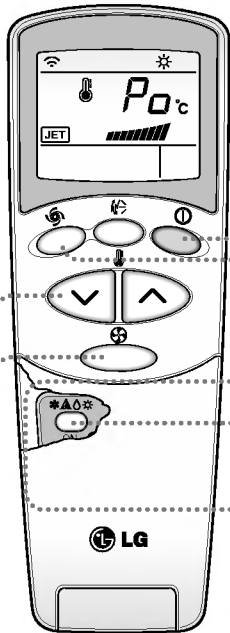

- 1** Appuyez sur le bouton Marche/Arrêt. Le groupe répond avec un bip.

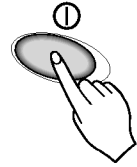

- 2** Ouvrir volet sur la télécommande. Pour sélectionner l'opération de réfrigération ou Fonctionnement déshumidification santé.

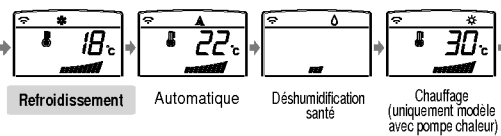

- 3** Appuyez sur le bouton **Réfrigération à Jet** pour activer le mode réfrigération super rapide et le groupe fonctionnera avec le ventilateur activé à grande vitesse pendant 30 minutes.



- 4** Pour effacer le mode **Réfrigération à Jet**, appuyez sur le bouton de vitesse du ventilateur ou sur le bouton de réglage de la température ambiante et le groupe fonctionnera dans le mode réfrigération avec ventilateur à grande vitesse.

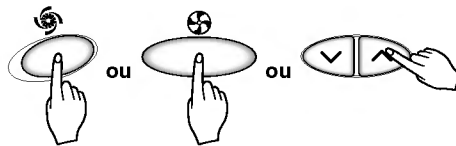

REMARQUE

- Avec la fonction REFRIGERATION A JET, à tout moment, le conditionneur d'air se met en marche avec de l'air froid à très haute vitesse pendant 30 minutes en réglant automatiquement la température ambiante à 18°C. Elle est utilisée pour refroidir la pièce rapidement pendant l'été. Dans le mode pompe chaleur ou dans le mode fuzzy, la fonction de réfrigération super rapide n'est pas disponible.
- Pour retourner au mode réfrigérant normal à partir du mode Réfrigération à jet, il faut appuyer sur le bouton de sélection mode d'exercice, sur le bouton de sélection volume flux d'air ou sur le bouton de réglage de la température, ou bien appuyer de nouveau sur le bouton de réfrigération super rapide.

L'Opération du chauffage à jet (Optionnel)

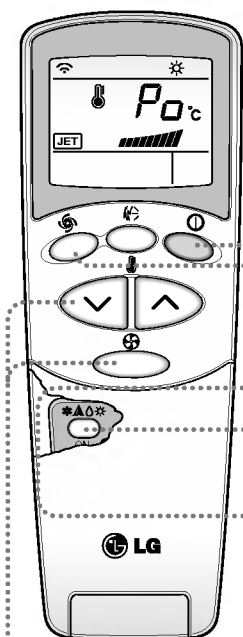

- 1** Appuyez sur le bouton Marche/Arrêt.
L'unité répond avec un bip.



- 2** Ouvrir le volet sur la télécommande.
Pour sélectionner l'**opération de chauffage**.

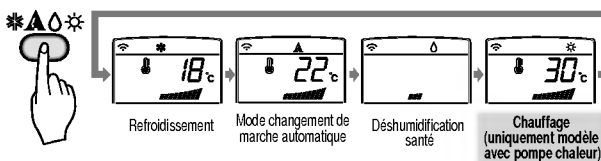

- 3** Appuyer sur le bouton **Chauffage à jet** pour activer le mode de refroidissement et l'unité fonctionnera avec le ventilateur à haute vitesse sur le mode de chauffage pendant 60 minutes.



- 4** Pour annuler le mode de **Chauffage à jet**, appuyer sur le bouton de **Chauffage à jet** ou sur le bouton du réglage de la vitesse du ventilateur ou sur le bouton du réglage de la température et l'unité fonctionnera avec un ventilateur à haute vitesse en mode de chauffage.

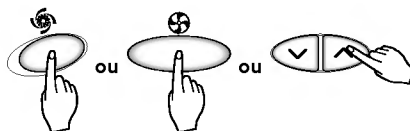

REMARQUE

- ❑ Pendant le fonctionnement du CHAUFFAGE A JET et ceci à tout moment, la climatisation se met en marche pour souffler de l'air chaud à très haute vitesse pendant 60 minutes en réglant la température de la pièce automatiquement à 30°C. Elle est utilisée pour réchauffer la température de la pièce rapidement pendant l'hiver.
Sur le mode de refroidissement et de déshumidification saine ou en mode fussy, la fonction de **Chauffage à jet** n'est pas disponible.
- ❑ Pour retourner au mode normal de chauffage à partir du mode CHAUFFAGE A JET, vous devez appuyer ou bien sur le bouton de sélection pour le volume de flux d'air ou sur le bouton de réglage de température, ou bien appuyer de nouveau sur le bouton de CHAUFFAGE A JET à nouveau.

Fonctionnement Purification PLASMA(Optionnel)

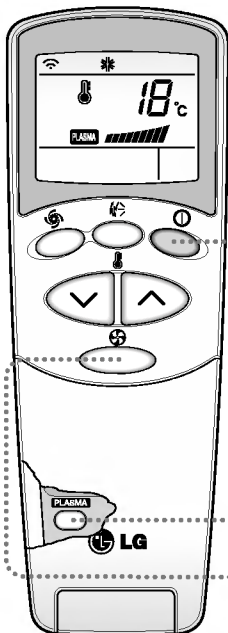

- 1** Appuyez sur la touche Marche/Arrêt.
L'unité répondra en faisant entendre un bip.



- 2** Ouvrir volet sur la télécommande.
Appuyez sur la touche ON/OFF de l'opération purification de l'air PLASMA.
L'opération commencera quand vous appuyez sur la touche et s'arrêtera quand vous appuyez de nouveau sur la touche.





- 3** Réglez de nouveau la vitesse du ventilateur avec la porte de la télécommande fermée. Vous pouvez sélectionner la vitesse du ventilateur en quatre pas, basse, moyenne, élevée ou CHAOS.
Chaque fois que vous appuyez sur la touche, la vitesse du ventilateur change.

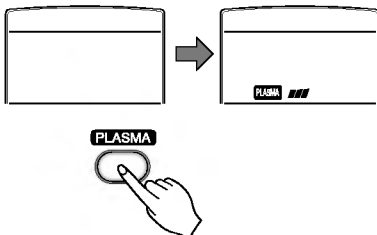

* Opération de purification de l'air (PLASMA) avec refroidissement, réchauffement ou toute autre opération.

Uniquement opération de purification de l'air PLASMA



Si vous appuyez uniquement sur la touche PLASMA, vous faites fonctionner uniquement la purification de l'air PLASMA.
La vitesse du ventilateur est basse. Vous pouvez sélectionner la vitesse du ventilateur en quatre pas, basse, moyenne, élevée ou CHAOS.
Chaque fois que vous appuyez sur la touche (), la vitesse du ventilateur change.

2ndF Fonctionnement 2nd F

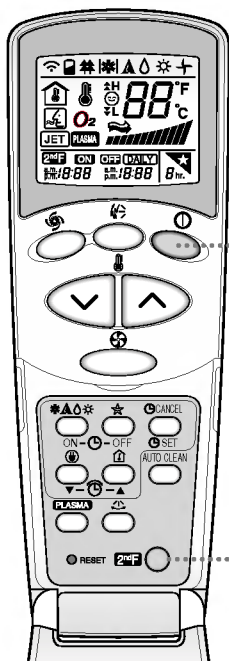

- 1 Appuyez sur le bouton Marche/Arrêt. Le groupe répond avec un bip.



- 2 Ouvrez le couvercle de la télécommande et appuyez sur la touche 2nd Fonction (2-ème fonction) afin d'actionner les fonctions imprimés en bleu en bas des touches. (Vérifiez le témoin de la 2-ème fonction sur l'écran d'affichage de la télécommande.)

Ces touches effectuent le réglage de la minuterie, comme suit :

2ndF

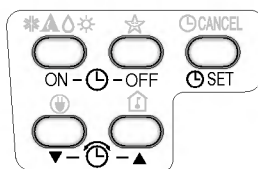

- 3 La 2-ème fonction est débranchée automatiquement dans peu de temps, ou lorsque vous appuyez de nouveau sur la touche 2nd F.

Pour plus de détails, référez-vous aux fonctions décrites sur la page suivante.

Additional features

★ Sleep Mode

- Appuyez sur le bouton Mode Economie automatique pour introduire l'heure où vous voulez que le groupe s'éteigne automatiquement.
- Le temporisateur est programmé à des augmentations de une heure en appuyant sur le bouton Mode Economie automatique de 1 à 7 fois. Le mode économie est disponible de 1 à 7 fois. Pour modifier la période de temps en périodes de une heure, appuyez sur le bouton Mode Economie en pointant vers le conditionneur d'air.
- Assurez-vous que le voyant LED du Mode Economie automatique s'allume.

Pour effacer le Mode Economie, appuyez sur le bouton Mode Economie automatique plusieurs fois jusqu'à ce que l'étoile (★) disparaisse de l'écran de fonctionnement.

REMARQUE *Le Mode Economie fonctionnera avec la vitesse lent du ventilateur (réfrigération) ou vitesse moyenne du ventilateur (uniquement la pompe chaleur) pour un fonctionnement silencieux pendant la nuit.*

Mode réfrigération : la température augmentera automatiquement de 1°C dans les 30 minutes suivantes et de 2°C en une heure, pour un sommeil confortable.

🕒 Réglage du temps

- L'heure peut être réglée quand vous appuyez sur le bouton de mise à zéro (reset). Si vous venez de mettre les piles, vous devez appuyer sur le bouton Mise à zéro pour remettre l'heure à zéro. Appuyez sur le bouton Mise en marche/Arrêt.
- Appuyez sur la touche 2nd F et vérifiez si l'icône 2nd F est allumée.
- Appuyez sur les boutons de Réglage Temps jusqu'à ce que le temps soit réglé.
- Appuyez sur le bouton REGLAGE Temporisateur.

REMARQUE *Contrôlez l'indicateur pour l'indication A.M (matin) et P.M (après-midi).*

🕒 Mise en marche retardée/Arrêt programmé

- Vérifiez que le temps est correctement affiché sur la télécommande.
- Appuyez sur la touche 2nd F
- Appuyez sur les boutons Allumé/Eteint du temporisateur pour allumer ou éteindre le temporisateur.
- Appuyez sur les boutons de réglage du temporisateur pour introduire le temps désiré.
- Afin de régler le temps sélectionné, appuyez sur la touche Timer SET (réglage de la minuterie).

Pour effacer le réglage du temporisateur.

Vérifiez si l'icône 2nd F est éteinte. Appuyez sur le bouton Efface temporisateur en pointant la télécommande en direction du récepteur de signal. (Le voyant lumineux du temporisateur sur le conditionneur d'air et sur la télécommande s'éteindra).

REMARQUE *sélectionnez un des quatre types de fonctionnement suivants.*

Avec le groupe en marche



Temporisateur Mise en marche retardée Eteint



Temporisateur Mise en marche retardée Allumé



Temporisateur Mise en marche retardée Eteint et Allumé



Temporisateur Mise en marche retardée Allumé et Eteint

Direction du flux d'air (groupe interne)

Le flux d'air vers le haut et vers le bas (Flux d'air vertical) peut être réglé par la télécommande.



1. Appuyez sur le bouton Allumé/Eteint pour mettre en marche le groupe conditionneur.
2. Ouvrez la télécommande. Appuyez sur la touche Oscillation Chaos et les fissures oscilleront vers le haut et vers le bas. Appuyez sur la touche Oscillation Chaos de nouveau pour déplacer la fissure verticale dans la direction choisie.



REMARQUE

- Si vous appuyez sur le bouton oscillation CHAOS, la direction du flux d'air horizontal est modifiée automatiquement, selon l'algorithme CHAOS pour distribuer l'air dans la pièce, de manière uniforme et en même temps pour que le corps humain soit le confortable possible, comme s'il s'agissait d'une brise naturelle.
- Utilisez toujours la télécommande pour régler la direction du flux vertical vers le haut et vers le bas. Le déplacement manuel des fissures pourrait endommager le conditionneur d'air.
- Quand le groupe est éteint, la fissure flux d'air vers le haut et vers le bas fermera la prise de sortie d'air du groupe.

Contrôle de la direction du flux d'air horizontal (Optionnel)

Le flux d'air horizontal à droite/à gauche est réglé en utilisant la télécommande.

Appuyez sur la touche Start/Stop pour mettre en marche l'appareil.

Ouvrez le couvercle de la télécommande. Appuyez sur la touche Start/Stop de la direction du flux d'air et les prises d'air se tourneront vers la droite et vers la gauche. Appuyez de nouveau sur la touche de contrôle de la direction du flux d'air horizontal pour régler les prises d'air horizontales dans la direction voulue du flux de l'air.

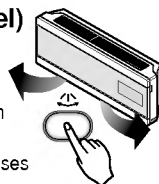

Mode de fonctionnement Refroidissement Economiseur (Optionnel)

Le mode de fonctionnement Refroidissement Economiseur peut économiser l'énergie en cours de fonctionnement en mode Refroidissement et Déshumidification Saine, car l'unité marche alors plus efficacement en réglant le temps d'adaptation de l'unité suivant le temps écoulé et le changement de la température ambiante et ajustant automatiquement le fonctionnement de l'unité pour obtenir la température désirée.



1. Appuyez sur le bouton Marche/Arrêt (Start/Stop) qui se trouve dans l'unité.
2. Ouvrez le couvercle de la télécommande.
Sélectionnez le mode de fonctionnement Refroidissement ou Déshumidification Saine.
3. Appuyez sur le bouton Mode Refroidissement Economiseur.
4. Pour annuler le mode Refroidissement Economiseur, appuyez encore une fois sur le bouton Mode Refroidissement Economiseur et l'unité reviendra au dernier mode de fonctionnement (mode Refroidissement ou Déshumidification Saine).

Nettoyage automatique (optionnel)

1. À chaque fois que vous appuyez sur le bouton du Nettoyage Automatique (Auto Clean), la fonction Nettoyage Automatique est réservée et annulée.
2. La fonction Nettoyage Automatique marche avant et après l'utilisation des modes refroidissement ou déshumidification. Pour de plus amples détails, rapportez-vous aux points ci-dessous.
3. Lorsque l'unité est mise en marche après avoir réservé le Nettoyage Automatique, la fonction Démarrage à froid se met en marche et le ventilateur inférieur démarre après 20 secondes.
4. Lorsque vous appuyez sur le bouton Marche /Arrêt (Start/Stop) pour arrêter l'unité après avoir réservé la fonction Nettoyage Automatique, le climatiseur marche en mode Nettoyage Automatique faisant circuler l'air ambiant sans plus faire fonctionner les modes Refroidissement ou Déshumidification. Pour le modèle Refroidissement seul, ce mode reste en marche pendant 30 minutes, alors que pour le modèle Pompe à chaleur, il le fait pendant 16 minutes.
5. Si vous appuyez encore une fois sur le bouton Nettoyage Automatique en cours de fonctionnement de l'unité, la fonction Nettoyage Automatique sera annulée.

AUTO CLEAN



REMARQUE Cette fonction est destinée à enlever les odeurs désagréables de moisissure ou d'autres bactéries du climatiseur, et enlève automatiquement l'humidité pendant les étés humides, en fournissant de l'air purifié à l'unité intérieure.

Funzionamento Manuale

Procedura di funzionamento impiegata quando non è possibile utilizzare il telecomando.

Il funzionamento viene avviato quando viene premuto il pulsante. Se si desidera interrompere l'esecuzione, premere nuovamente il pulsante.

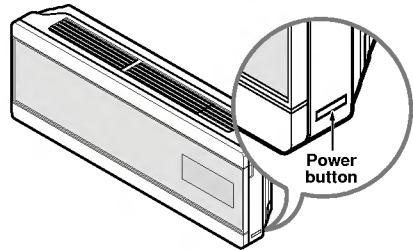

	Modèle réfrigérant	Modèle pompe chaleur		
		Temp. pièce ≥ 24°C	21°C ≤ Temp. pièce < 24°C	Temp. pièce < 21°C
Mode Fonctionnement	Réfrigération	Réfrigération	Déshumidification et santé	Chauffage
Vitesse ventilateur interne	Elevée	Elevée	Elevée	Elevée
Température introduite	22°C	22°C	23°C	24°C

Test de fonctionnement

Pendant le TEST DE FONCTIONNEMENT, l'unité fonctionne en mode de refroidissement avec le ventilateur à haute vitesse, indépendamment de la température ambiante et des remises à zéro dans 18 minutes.

Pendant le test de fonctionnement, si le signal de la commande à distance est reçu, l'unité fonctionne en fonction de la programmation de la commande à distance. Si vous voulez utiliser cette commande, ouvrez le panneau avant vers le haut et appuyez sur le bouton de mise en marche pendant 3 secondes. Si vous voulez arrêter le fonctionnement, ré-appuyez dessus.

Relancement Automatique

Quand le courant revient après une interruption, le fonctionnement en Nouvelle mise en marche automatique est la fonction qui remet les procédures de fonctionnement sur celles qui précédaient l'interruption.

Donc il n'y a aucun besoin de lancer cette fonction en appuyant sur n'importe quelle clé ou bouton.

En mode initial, le ventilateur fonctionne à petite vitesse et le compresseur démarre après 2.5~3minutes.

Pendant que le compresseur démarre, la vitesse de ventilateur reprend également son mode de réglage précédent.

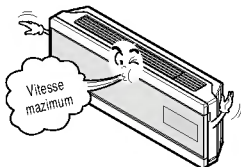

Utiles des informations

Vitesse du ventilateur et capacité réfrigérante

La capacité réfrigérante indiquée dans les spécifications est la valeur quand la vitesse du ventilateur est réglée sur Maximum, la capacité est inférieure avec vitesse du ventilateur réglée sur Minimum ou Moyen.

Nous conseillons la vitesse maximum quand on veut refroidir rapidement la pièce.

Manutenzione e controlli

Unité interne

! **DANGER:** Eteindre le système avant de nettoyer. Pour nettoyer, frotter avec un chiffon souple et sec. Ne pas utiliser de blanchissants ou d'abrasifs.

NOTICE L'alimentation doit être débranchée avant de commencer le nettoyage de l'unité interne.

1. Ouvrez le haut du panneau avant.

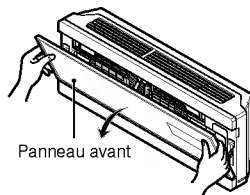

2. Soulevez le panneau avant.
Le crochet du panneau se détache.

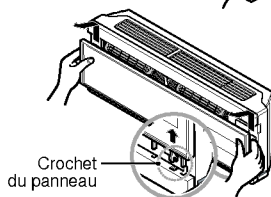

3. Abaissez le panneau puis retirez le filtre à air.

! **DANGER :** Ne touchez pas le filtre à PLASMA pendant 10 secondes après l'ouverture de la grille d'arrivée d'air, cela risquerait de provoquer une décharge électrique.

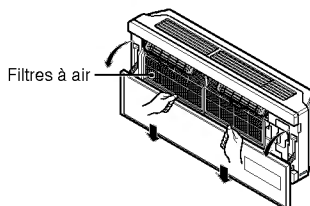

4. Nettoyez-le à l'aide d'une brosse souple et d'un aspirateur.
Si le filtre est très sale, nettoyez avec de l'eau.

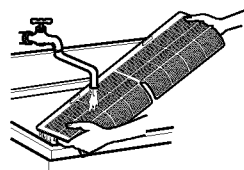

5. Remettez en place le filtre à air séché à l'ombre puis fermez le panneau.

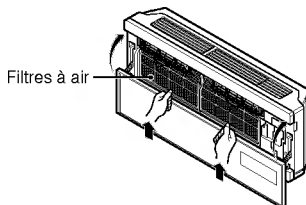

- N'utilisez jamais les produits suivants :
- Eau à température supérieure à 40°C
Cela pourrait provoquer des déformations ou des décolorations.
 - Substances volatiles
Elles pourraient endommager les surfaces du conditionneur d'air.



Unité externe

Les serpentins d'échangeur de chaleur et les prises d'air du panneau de l'unité externe doivent être contrôlés régulièrement. S'ils sont bloqués par de la saleté ou de la suie, on peut les faire nettoyer professionnellement avec de la vapeur, aussi bien pour les serpentins que pour les prises d'air.

NOTICE Des serpentins sales ou bloqués réduisent l'efficacité du système et conduisent à des coûts plus élevés.

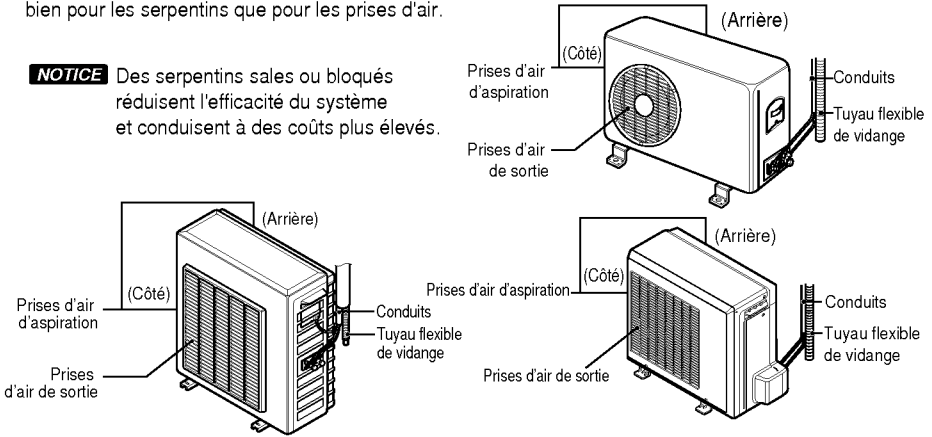

Nettoyage du filtre

• Périodicité recommandée : Environ 3 mois

1. Ouvrez le haut du panneau avant.

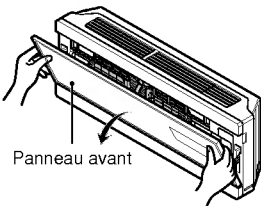

Panneau avant

2. Soulevez le panneau avant. Le crochet du panneau se détache.

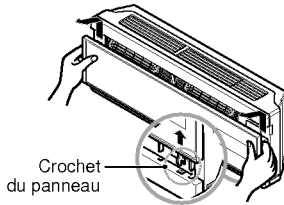

Crochet du panneau

3. Retirez le filtre à air puis sortez le filtre à nano plasma.

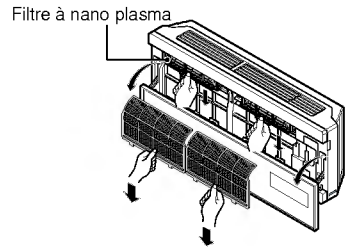

Filtre à nano plasma

4. Nettoyez le filtre à nano plasma à l'aide d'un aspirateur.

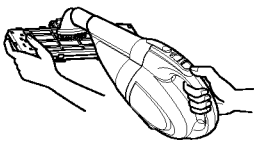

5. Remettez en place le filtre à nano-plasma séché à l'ombre puis mettez un filtre à air à l'intérieur.

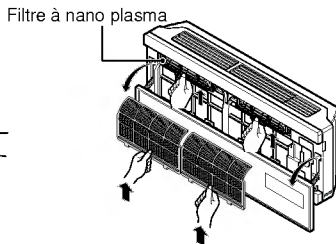

Filtre à nano plasma

Dans le cas d'une non utilisation prolongée du conditionneur

Dans le cas d'une non utilisation prolongée du conditionneur

1 Utiliser le conditionneur dans le Mode circulation air pendant 2 ou 3 heures.

- Cela sèche les mécanismes internes.

2 Eteignez l'interrupteur automatique ou débranchez la fiche.



ATTENTION : Eteindre l'interrupteur automatique dans le cas d'une non utilisation prolongée du conditionneur.

La saleté peut s'accumuler et provoquer des incendies.

3 Enlevez les piles de la télécommande.

Quand le conditionneur doit de nouveau être utilisé.

1 Nettoyez le filtre et installez-le dans le groupe interne.
(Voir page 24 pour le nettoyage des filtres)

2 S'assurer que les prises d'air en aspiration et en sortie de l'unité externe/interne ne soient pas bloquées.

Suggestions pour l'utilisation

Ne refroidissez pas trop la pièce.

Cela n'est pas bon pour votre santé et c'est un gaspillage d'électricité.

Assurez-vous que les portes et les fenêtres soient bien fermées.

Eviter le plus possible d'ouvrir les portes et les fenêtres pour garder l'air frais dans la pièce.

Fermer les rideaux et les volets.

Ne laissez pas la lumière directe du soleil pénétrer dans la pièce quand le conditionneur d'air est en marche.

Nettoyez régulièrement le filtre à air.

Si le filtre à air est bloqué, cela diminue la capacité réfrigérante et les effets de déshumidification. Nettoyez-les au moins une fois tous les 15 jours.

Gardez la température de la pièce uniforme.

Réglez les directions de flux d'air verticales et horizontales pour assurer une température uniforme à la pièce.

Ventiler de temps en temps la pièce.

Puisque les fenêtres restent fermées, c'est une bonne idée de les ouvrir de temps en temps pour ventiler la pièce.

Résolution des problèmes

Contrôlez les suggestions suivantes avant de demander des réparations ou l'assistance... Si le problème persiste, contactez votre revendeur ou votre centre d'assistance.

Cas	Explication	Voir page
Le conditionneur ne marche pas.	• Vous avez fait une erreur dans la programmation de l'horloge ?	21
	• Un fusible a sauté ou l'interrupteur automatique est entré en fonction ?	-
Il y a une odeur anormale dans la pièce.	• Assurez-vous que ce ne soit pas l'odeur d'humidité des murs, des tapis, des meubles ou des vêtements présents dans la pièce.	-
De l'eau de condensation coule du groupe.	• On a formation d'eau de condensation quand le conditionneur d'air refroidit l'air chaud présent dans la pièce.	-
Le conditionneur d'air ne fonctionne pas pendant 3 minutes après qu'il a été remis en marche.	• C'est un dispositif de protection du conditionneur d'air. • Attendez environ 3 minutes et le conditionneur commencera à marcher.	-
Il ne refroidit pas ou ne chauffe pas suffisamment.	• Le filtre à air est sale ? Voir les instructions relatives au nettoyage du filtre à air	24
	• Probablement la pièce était très chaude quand le conditionneur a été allumé. Donnez-lui assez de temps pour refroidir.	12, 16
	• Les prises d'air de l'unité interne ou externe sont bouchées ?	-
Le fonctionnement du conditionneur est bruyant.	• En cas de bruits qui ressemblent à de l'eau qui coule. - C'est le bruit du Fréon qui coule à l'intérieur de l'unité. • En cas de bruit semblable à de l'air comprimé dans l'atmosphère. - C'est le bruit de l'eau de déshumidification qui est traitée à l'intérieur du groupe conditionneur.	-
L'affichage de la télécommande est très faible ou ne se voit pas.	• Les piles sont déchargées ? • Les piles ont été insérées dans les directions opposées (+) et (-) ?	10
On entend un bruit crépitant.	• Ce bruit provient de l'expansion/compression du panneau avant, etc., à cause des variations de température.	-

