

VHS-Hi-Fi-Stereo- Magnétoscope

SHOWVIEW

BM 999PB
BM 999PG
BM 999PS

- Système HQ (High Quality) pour la meilleure image possible
- Télécommande infrarouge avec toutes les fonctions
- Mémoire programmable pour 80 canaux, avec tuner hyperbande
- ACMS (mémorisation automatique des canaux) plus -recherche, trie et mémorise automatiquement les canaux
- ACSS (réglage automatique de l'heure) - l'heure se règle automatiquement sur le Videotext des chaînes allemandes ARD ou ZDF
- Possibilité de programmer l'enregistrement de 7 émissions dans le délai d'un mois
- Programmation ShowView intégrée
- NEXTVIEWLINK (Téléchargement des programmes depuis la TV & Enregistrement associé)
- Fonction VPS/PDC
- Enregistrement et lecture en format 16:9 possibles (image large)
- Système d'économie d'énergie
- Fonction de recherche rapide et logique
- ICONE O.S.D (AFFICHAGE SUR ECRAN)-Permet au menu de s'afficher sur écran bleu et écran actuel.
- Lecture NTSC sur Téléviseur PAL
- Compatibilité avec PREMIERE
- Enregistrement et lecture LP (Long Play)
- Verrouillage enfants
- Protection parentale
- Nettoyage automatique de la tête d'enregistrement
- Auto Power ON et Play
- Arrêt sur image, défilement image par image et ralenti
- Compteur de bande
- Fonction de démarrage rapide
- Alignement automatique de la piste (Auto-Tracking)
- Recevoir le son en mode stéréo, bi-canal et mono
- Système audio Hi-Fi



Nous vous remercions d'avoir acheté un magnétoscope LG modèle BM999PB/BM999PG/BM999PS.

Pour tirer le meilleur parti de votre nouvel appareil, il faut vous familiariser avec quelques touches de la télécommande (voir chapitre **UTILISATION DU MAGNÉTOSCOPE**, pp. 4 à 6). Vous devez ensuite le régler pour qu'il capte les chaînes TV de votre région et que votre téléviseur puisse recevoir les images du magnétoscope (voir pp. 12 à 14).

Installation

ALIMENTATION

Ce magnétoscope exige une tension électrique de 200-240V~, 50Hz.

SERVICE

N'ouvrez jamais le magnétoscope. Il ne contient aucune pièce que vous puissiez réparer vous-même. En cas de dysfonctionnement, débranchez tous les câbles et adressez-vous au revendeur.

MESURES DE PRÉCAUTION

En installant votre magnétoscope, veuillez observer les recommandations suivantes, pour lui assurer un fonctionnement parfait.

- N'exposez pas l'appareil aux rayons directs du soleil ni à l'influence du chauffage ou d'autres sources de chaleur.
- Évitez l'exposition à la poussière ou à l'humidité.
- Posez le magnétoscope bien à plat.
- Évitez les emplacements soumis à de fortes vibrations.
- Mettez le magnétoscope hors de portée de champs magnétiques intenses.
- Ne soumettez pas le magnétoscope à d'importantes variations de température (pas de passage du froid à la chaleur et vice versa).

CONDENSATION

Dans certains cas, par exemple quand vous transférez votre magnétoscope d'un lieu froid dans une pièce chaude, de la condensation peut se former dans le tambour, l'une des pièces vitales de l'appareil. Pour éviter de l'endommager, branchez le magnétoscope, pressez la touche "⏻" et attendez 2 heures au moins que l'humidité s'évapore.

DE LA CONDENSATION SE PRODUIT QUAND:

Le magnétoscope est déplacé d'un endroit froid à une pièce chaude ou de l'extérieur à l'intérieur.

- On chauffe rapidement une pièce froide
- L'humidité est très élevée



Ce produit est fabriqué conformément aux exigences en matière d'interférences radioélectriques des directives 89/336/CEE, 93/68/CEE et 73/23/CEE.

Utilisation du magnétoscope	4-6
Télécommande	4-5
Panneau avant et arrière	6
Branchement du magnétoscope	7-8
Réglage du canal vidéo	9
Menu de l'écran	10
NEXTVIEWLINK	11
Mémorisation des canaux	12-16
Mémorisation automatique	12
Mémorisation manuelle	13-14
Modification de l'ordre dans le menu "Liste des émetteurs"	15
Suppression de canaux du menu "Liste des émetteurs"	16
Réglage de l'heure et de la date	17
Utilisation du magnétoscope pour lire une cassette	18-19
Introduire et retirer un vidéocassette	18
Types de vidéocassettes	18
Utilisation du système "économie d'énergie"	18
Lecture normale	19
Lecture image par image	19
CM (Zap pub)	19
Autres fonction de lecture	20-22
Avance rapide en avant, en arrière	20
Recherche logique / visuelle / ultra-rapide	20
OPR (Réponse d'image optimale)	20
Ralenti, shuttle	21
Choix du système de couleur	22
Enregistrement avec décodeur	22
Utilisation du magnétoscope pour enregistrer une cassette	23-24
Enregistrement	23-24
Introduire la durée d'enregistrement (ITR)	24
Link REC	24
Programmation de la minuterie	25-29
Introduction au Show View	25
Programmation Show View à l'écran	25-26
Programmation de la minuterie par le dialogue à l'écran	27-28
Vérification et suppression d'éléments programmés	29
Coïncidence de programmes	29
Système de programmation vidéo VPS	29
AUTRES CARACTÉRISTIQUES	30-33
Introduction	30
Compteur de bande numérique, Quantité bande restant, arrêt sur mémoire	31
Réglage	32
Verrouillage enfants, Adaptation au format 16:9 (image large), Auto-diagnostic	33
Système de son stéréo Hi-Fi	34
Enregistrement à partir d'autres appareils	35
Opérations (facile)	36
Fiche techniques	37
Avant de consulter un spécialiste . . .	38

Télécommande

Le magnétoscope a été conçu pour que vous puissiez activer presque toutes les fonctions à partir de la TÉLÉCOMMANDE. Pour ce faire, tenez-la à un angle de $\pm 30^\circ$ du milieu du magnétoscope, à "portée de vue" du récepteur (panneau avant). La distance maximale est de 7,5 m environ.

Quelques fonctions s'activent aussi par les touches du PANNEAU AVANT du magnétoscope.

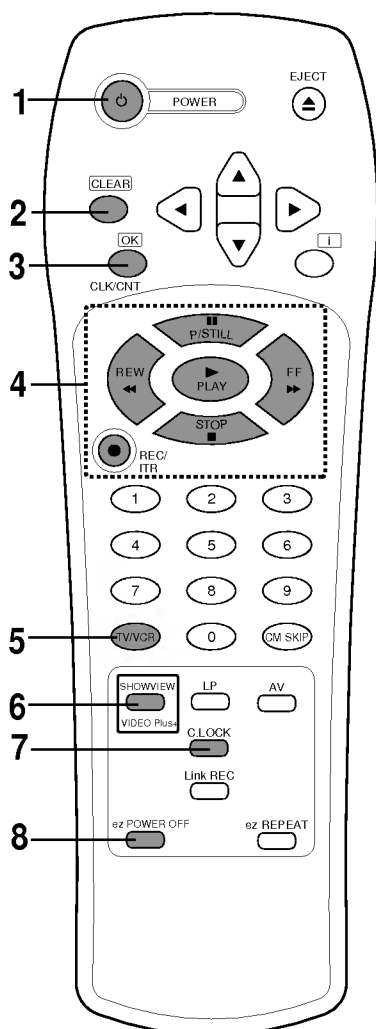

1 POWER
Enclencher et déclencher le magnétoscope

2 CLEAR
Remettre à zéro le compteur de bande (voir p. 31).

3 OK/CLK/CNT

- Confirmer la sélection du menu (voir p. 11).
- Appeler le dialogue affiché à l'écran (OSD) (voir p. 31).
- Passer de l'horloge au compteur de bande sur le panneau avant du magnétoscope. (voir p. 31).

Cette fonction est seulement opérationnelle si une cassette est introduite.

4 FONCTIONS DE BASE

- P/STILL (voir pp. 19, 23).
- REWIND/REVIEW (voir p. 20).
- PLAY (voir p. 19).
- FAST FORWARD/CUE (voir p. 20).
- STOP (voir p. 19).
- REC/ITR (voir pp. 23 et 24).

5 TV/VCR
Sélectionner:

- **VCR**: commande, lecture ou vérification du magnétoscope.
- **TV**: utilisation de la télévision pendant l'enregistrement du programme actuel ou d'un autre (voir p. 24).

6 SHOWVIEW
Afficher le menu pour la programmation ShowView au moyen de la télécommande (voir p. 25 et 26).

7 CHILD LOCK
Activer et désactiver la fonction CHILD LOCK (verrouillage enfants) (voir p. 33).

8 ez POWER OFF
(voir p. 36).

9 EJECT

Éjecter la cassette (voir p. 18).

10 TOUCHES DE DIRECTION (▲, ▼, ◀, ▶)

▲▼:

- Faire monter ou descendre le curseur ou lesurlignage en mode OSD (dialogue affiché à l'écran).
- Commute au numéro de programme suivant/précédant.
- Régler l'alignement de la bande à la lecture.
- Régler la qualité de l'image pendant l'arrêt sur image.
- Réglage de la stabilité verticale pendant l'appêt sur image (voir page 13).

◀▶:

- Pendant le menu OSD, pour déplacer le curseur vers la droite ou l'agauche.
- Réglage de la vitesse de lecture (voir page 21).
- La touche "◀" du curseur peut être utilisé pour effacer une donn e (voir page 29).

11 i

Afficher le dialogue à l'écran (OSD) (voir p. 11).

12 PAVÉ NUMÉRIQUE

Sélectionner les canaux; introduire des informations numériques dans le dialogue affiché à l'écran (OSD On Screen Display).

13 ZAPPUB

Défilement rapide par sauts de 30 seconds (voir page 19).

14 VITESSE DE LA BANDE (LP)

Choisir la vitesse de défilement de la bande (voir p. 23).

15 AV

Sélectionner l'emplacement du programme AV pour l'enregistrement (voir p. 23).

16 LINK REC

Pour enregistrer un programme pendant que vous regardez la TV (voir p. 24)

17 ez REPEAT

(voir p. 36).

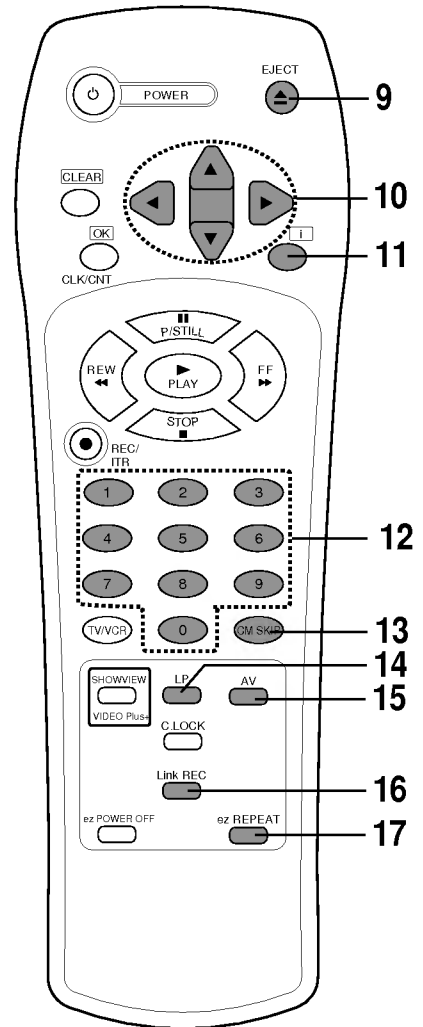

MISE EN PLACE DES PILES

La télécommande sans fil fonctionne au moyen de deux piles "AA".

1 Ouvrir le bo tier des piles (pousser légèrement le couvercle vers l'avant en le soulevant).

2 Disposer les piles en respectant la polarité ⊕ and ⊖ refermer le bo tier.

- Les piles trop déchargées peuvent fuir et endommager votre télécommande.
- Ne mélangez pas des piles neuves avec d'anciennes et ne mélangez des piles alcalines avec les piles au maganèse.
- Enlevez les piles du compartiment si vous n'utilisez pas la télécommande pendant une période prolongée.
- Si vous prévoyez de ne pas utiliser la télécommande pendant une période prolongée, sortez les piles et conservez-les en un endroit frais et sec.

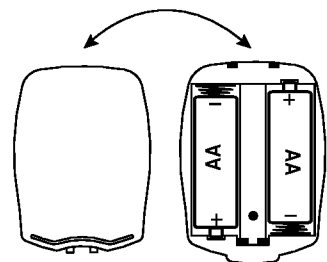

Panneau avant

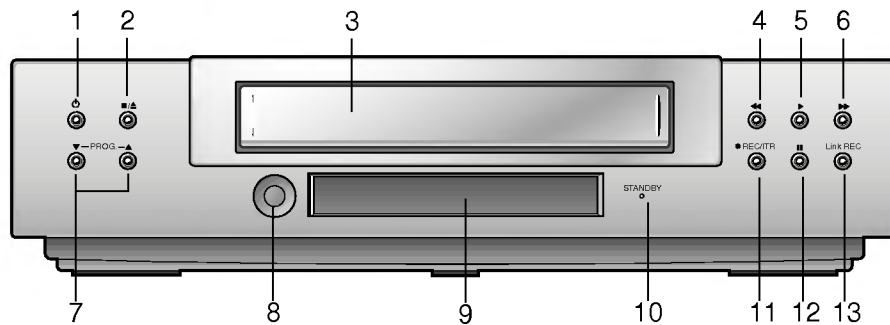

1 POWER

Enclencher et déclencher le magnétoscope (voir p. 18).

2 STOP/EJECT

Arrêter la bande ou éjecter la cassette (voir p. 18).

3 COMPARTIMENT À CASSETTE

Introduire la cassette jusqu'à ce qu'elle se mette en place automatiquement.

4 REW

5 PLAY

Lire (voir p. 19).

6 FF

7 DÉFILEMENT DES PROGRAMMES (▼/▲)

Parcourir les canaux programmés.

8 CELLULE INFRAROUGE

Reçoit les signaux infrarouges de la télécommande.

9 AFFICHAGE MULTIFONCTION

10 Indicateur d'économie d'énergie

(voir p. 18).

11 REC/ITR

Lancer l'enregistrement et en régler la durée avec ITR (Instant Timer Recording) (voir p. 23 et 24).

12 P/STILL

Passer à l'arrêt sur image (voir p. 19); pendant l'enregistrement, commuter sur pause (voir p. 23).

13 LINK REC

Pour enregistrer un programme pendant que vous regardez la TV (voir p. 24).

IMPORTANT!

Votre magnétoscope devra être connecté aux périphériques, téléviseur, décodeur de la façon suivante.

Cette configuration n'est possible que si votre décodeur et votre téléviseur disposent de fiches peritelevision (tous les téléviseurs commercialisés depuis 1981 en sont pourvus).

CONNEXION MAGNETOSCOPE AVEC TELEVISEUR ET DECODEUR

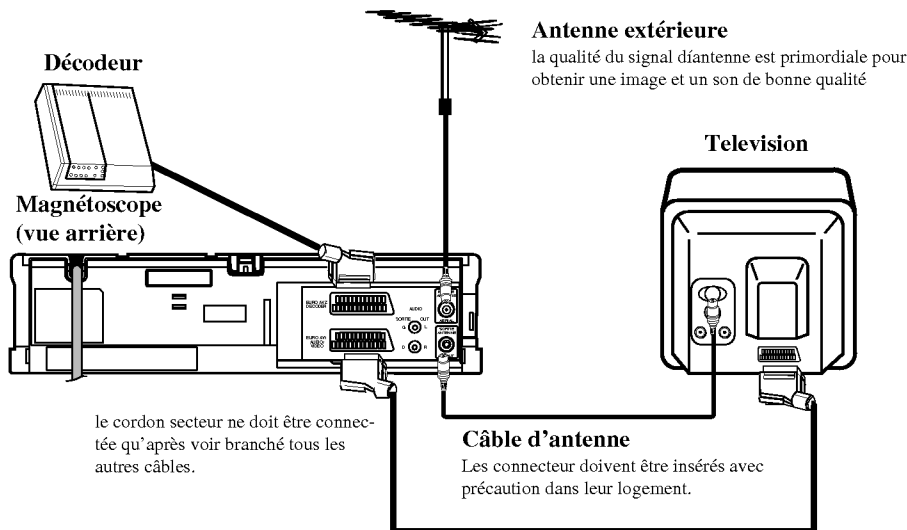

Cordon péritelévion

- Utiliser un cordon stéréo pour profiter pleinement des capacités de votre appareil.

Premier réglage

Le texte suivant part du principe que vous avez branché votre magnétoscope pour la première fois. Une fois le câble d'alimentation dans la prise, le magnétoscope fonctionne donc. Ne pas presser de touche encore! Le téléviseur affiche l'image ci-contre, à gauche.

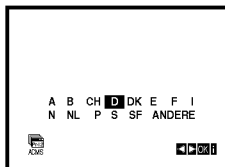

ATTENTION: si ce menu ne s'affiche pas, votre magnétoscope est déjà programmé.

- Sélectionner le nom du pays à l'aide des touches "◀" et "▶".
"A": AUSTRICHE, "B": BELGIQUE, "CH": SUISSE,
"D": ALLEMAGNE, "DK": DANEMARK, "E": ESPAGNE,
"F": FRANCE, "I": ITALIE, "N": NORVÈGE,
"NL": PAYS-BAS, "P": PORTUGAL, "S": SUÈDE,
"SF": FINLANDE, AUTRES.

- Appuyez sur la touche "OK" pour lancer la mémorisation automatique des canaux des stations de télévision de votre région.

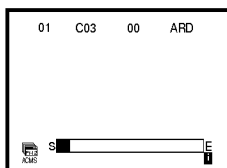

CONNECTION AVEC VOTRE CHAÎNE HI-FI

Pour profiter pleinement des qualités auditives de votre magnétoSCOPE, et recréer l'ambiance sonore d'une salle de spectacle, nous vous recommandons de raccorder votre magnétoSCOPE à votre chaîne Hi-Fi.

Pour ce faire, mettre le volume de votre chaîne Hi-Fi, au minimum, avant de connecter votre magnétoSCOPE.

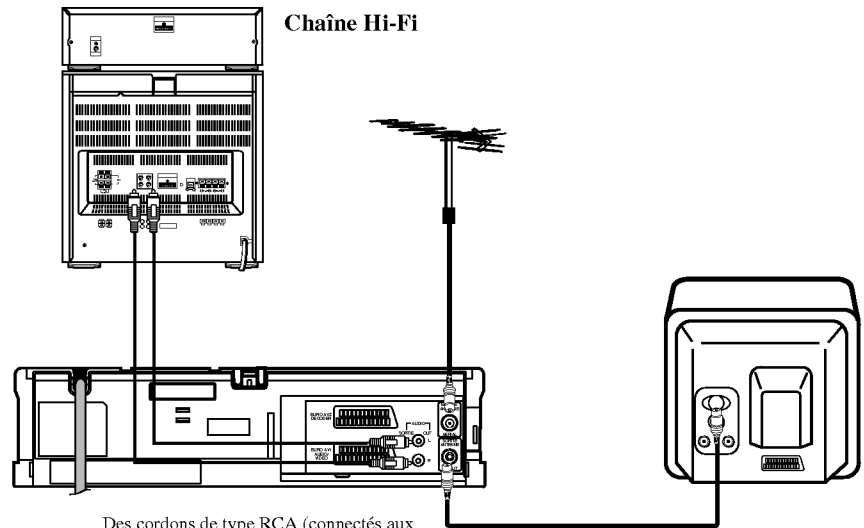

Des cordons de type RCA (connectés aux sorties audio gauche et droites) de votre magnétoSCOPE doivent être connectés aux entrées gauche et droites AUXILIAIRES de votre chaîne Hi-Fi.

La prise notée L correspond à la sortie audio Gauche, la prise notée R correspond à la sortie audio Droite.

Si vous souhaitez écouter les émissions télé diffusées en stéréophonie, couper le son de votre téléviseur, et sélectionnez l'entrée auxiliaire de votre chaîne Hi-Fi.

Votre téléviseur reçoit les signaux de votre magnétoscope de même manière que ceux des autres émissions TV. Pour cette raison vous devez choisir une place de programmation pour votre magnétoscope.

Si vous avez raccordé votre magnétoscope par un câble EURO SCART au téléviseur cette opération est inutile. Consulter à cet égard le mode d'emploi de votre téléviseur.

1 Réglage du canal vidéo lors de la lecture

- 1** Mettre le téléviseur et le magnétoscope sous tension.
- 2** Introduire une cassette et appuyer sur PLAY.
- 3** Sélectionner le canal 36 sur le téléviseur, et attendre que l'image du magnétoscope apparaisse.

2 Réglage du canal vidéo à l'aide du menu écran

- 1** Mettre le téléviseur et le magnétoscope sous tension.
- 2** Sélectionner le canal 36 sur le téléviseur. Le fond de l'image apparaît en bleu.
- 3** Mémoriser ce canal sur un numéro de programme encore libre.

3 Changer le réglage du canal

Si le canal 36 du téléviseur est déjà occupé ou si l'image subit des interférences, régler le magnétoscope sur un autre canal émetteur.

- 1** Choisir et sauvegarder un canal libre entre 22 et 68 sur le TV.
- 2** Pendant que l'appareil est déclenché (seul l'indication de l'horloge), appuyez sur PROG. "▲" ou "▼" sur le panneau avant de votre magnétoscope pendant plus de 4 secondes.
L'indication "RF 36" apparaît alors sur l'affichage du magnétoscope.
- 3** Appuyer sur la touche PROG. "▼" et "▲" du magnétoscope pour choisir un autre canal vidéo, entre 22 et 68.
- 4** Appuyer sur la touche "⏻" lorsque vous avez terminé.

Divers réglages du magnétoscope peuvent s'effectuer et se modifier grâce au dialogue affiché à l'écran (OSD).

Menu principal

- 1** Mettre le téléviseur et le magnétoscope (touche "POWER") sous tension.
- 2** Presser la touche "i" pour appeler le menu principal.
- 3** Pour sélectionner le point voulu du menu, actionner les touches "◀" et "▶". Confirmer ensuite par la touche "OK".

ATTENTION: pour quitter le menu principal, presser de nouveau la touche "i".

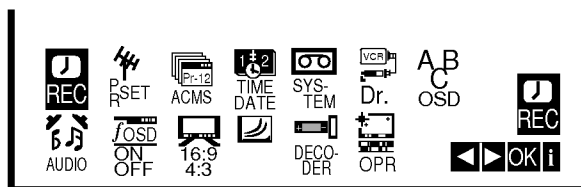
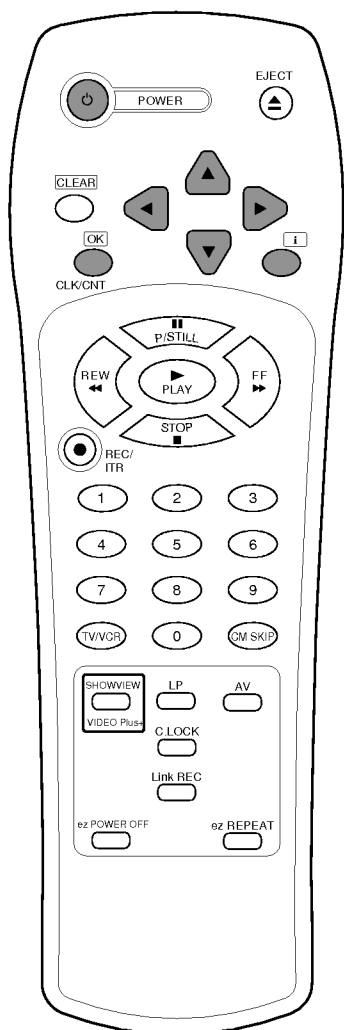

REC

Programmer un enregistrement avec la minuterie (voir pp. 27 et 28).

PR SET

Afficher la liste des chaînes mémorisées ou introduire à la main les informations sur les chaînes (voir pp. 13 et 14).

ACMS

Mémoriser automatiquement les canaux (voir p. 12).

TIME DATE

Régler l'horloge à la main (voir p. 17).

SYSTÈME (AUTO, PAL ou MESECAM)

Déterminer le système de couleur pour la lecture et l'enregistrement (voir p. 22).

ABC OSD

Vous permet de sélectionner la langue des informations à l'écran.

Sélectionnez votre langue préférée en appuyant plusieurs fois sur la touche "OK". Vous pouvez choisir ENGLISH, DEUTSCH, FRANÇAIS, ITALIANO, ESPAÑOL et DUTCH.

Dr.

Pour remédier à un problème de votre magnétoscope (voir page 33).

AUDIO (STÉRÉO, G, D ou MONO)

Choisir le canal de sortie des signaux audio (voir p. 34).

OSD

Active ou désactive les informations à l'écran (voir page 31).

Format 16:9/4:3

Déterminer le format de l'écran.

- **AUTO:** changer automatiquement de format suivant le signal reçu (voir p. 33).
- **4:3:** enregistrer et lire en format normal.
- **16:9:** enregistrer et lire en format 16:9.

NEXTVIEWLINK

Pour télécharger les programmes de la TV vers le magnétoscope (voir p. 11)

DÉCODEUR

Utiliser la fiche péritel pour connecter un décodeur de chaîne à péage (voir p. 22).

OPR

Pour améliorer l'image lue (voir page 20).

TÉLÉCHARGEMENT DES PROGRAMMES

Lorsque le magnétoscope est connecté à une TV compatible "NEXTVIEWLINK", en utilisant le cordon péritel, la liste des données des stations est copiée depuis la TV vers le magnétoscope.

- 1 Mettre en marche la TV et le magnétoscope en pressant la touche "POWER".
- 2 Presser la touche "i" afin d'afficher le menu principal.

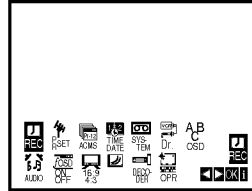

- 3 Presser les touches de curseur "◀" et "▶" pour sélectionner le "NEXTVIEWLINK".

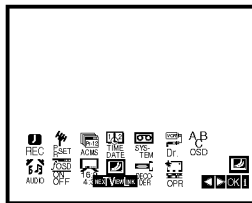

- 4 Presser la touche "OK".

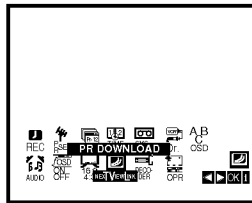

- 5 Presser la touche "OK".
Le téléchargement démarre automatiquement.

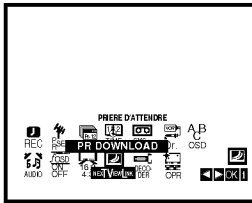

- 6 Le téléchargement est terminé quand le menu "TV STATION TABLE" apparaît sur l'écran de la TV.

- 7 Presser la touche "i" pour faire disparaître les menus de l'écran de la TV.

01	C03	00	ARD
02	C02	00	ZDF
03	S40	00	WDR3
04	S11	00	BR3
05	C02	00	HR3
06	--	--	----
07	--	--	----
08	--	--	----
DEPLACEMENT: [◀] [▶]			
EFFACEMENT: [X] [i]			

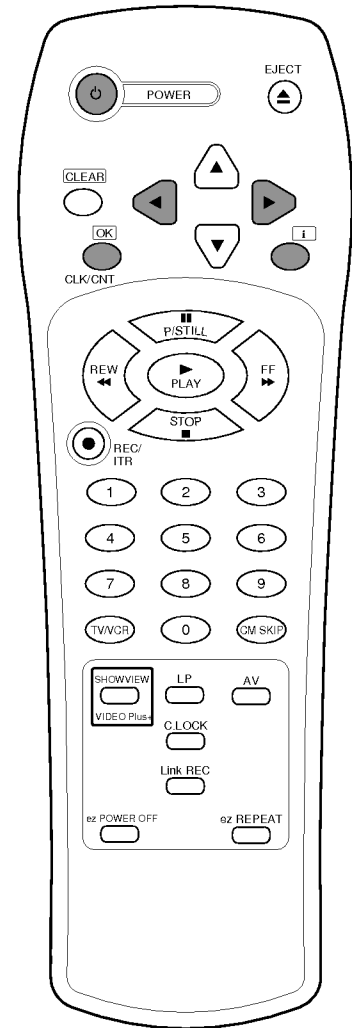

Le téléchargement ne fonctionne pas lorsque le magnétoscope est connecté à une TV compatible "NEXTVIEWLINK" mais sans le cordon péritel ; dans ce cas, effectuez une recherche automatique de stations (voir p. 12).

La mémoire du magnétoscope peut contenir jusqu'à 80 émetteurs de TV (80 canaux). La mémorisation peut se faire automatiquement ou à la main.

Mémorisation automatique

La mémorisation automatique s'effectue par étapes.

- 1 Mettre le téléviseur et le magnétoscope (touche "POWER") sous tension.
- 2 Presser la touche "i" et marquer la ligne "ACMS" en utilisant les touches "◀" et "▶".

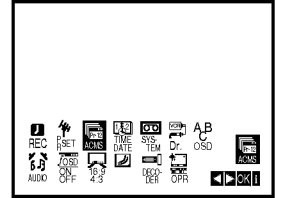

- 3 Confirmer par la touche "OK".

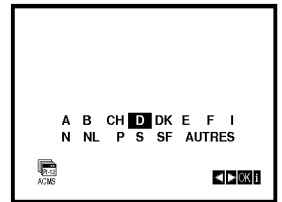

- 4 Sélectionner le nom du pays à l'aide des touches "◀" et "▶".

"A": AUTRICHE, "B": BELGIQUE, "CH": SUISSE, "D": ALLEMAGNE, "DK": DANEMARK, "E": ESPAGNE, "F": FRANCE, "I": ITALIE, "N": NORVÈGE, "NL": PAYS-BAS, "P": PORTUGAL, "S": SUÈDE, "SF": FINLANDE, AUTRES.

- 5 Presser la touche "OK" pour lancer la mémorisation automatique des chaînes captables dans votre région.

L'horloge du magnétoscope se règle automatiquement lorsque le réglage automatique des chaînes est terminé. Si l'horloge n'est pas exacte, veuillez vous référer au "Réglage de l'horloge" à la page 17.

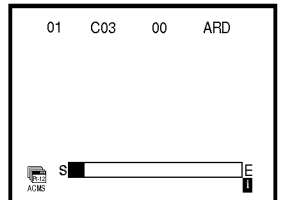

- 6 Une fois finie la mémorisation, le magnétoscope trie les émetteurs. La mémorisation automatique est terminée quand la "Liste des émetteurs" s'affiche à l'écran.

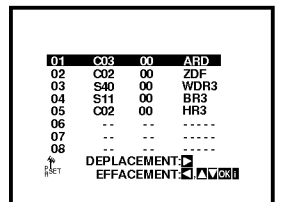

- 7 Actionner de nouveau la touche "i" pour quitter le dialogue à l'écran.

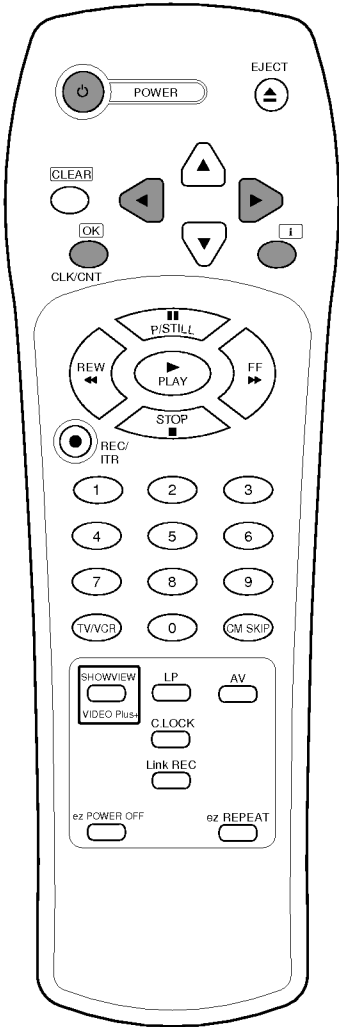

Mémorisation manuelle

Les canaux, ainsi que les sigles des émetteurs peuvent aussi se mémoriser à la main.

- 1 Presser la touche "i" de la télécommande.

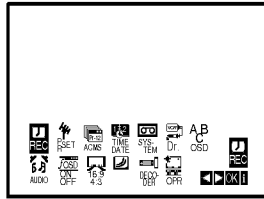

- 2 Utiliser les touches "◀" et "▶", pour marquer la fonction "PR SET".

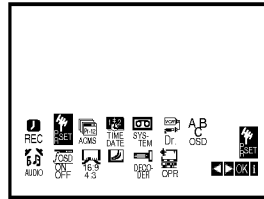

- 3 Appuyer sur la touche "OK" de votre télécommande pour passer en mode "sélection manuelle".

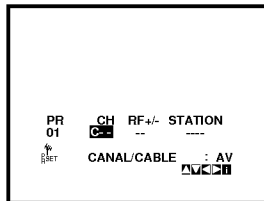

- 4 Appuyez sur la touche "AV" pour sélectionner le type des canaux de télévision. Choisissez "C" pour les canaux standard C02-C71 (réception par antenne) ou "S" pour les canaux spéciaux (câble, S01-S41).

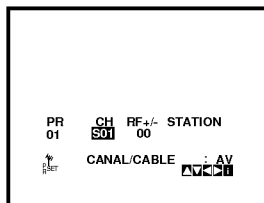

- 5 Entrer le numéro de canal désiré en appuyant sur les touches numériques de la télécommande ou choisir le numéro de canal désiré à l'aide des touches "▲" et "▼".

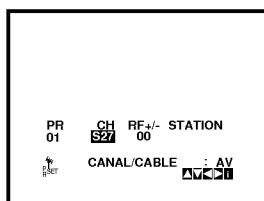

- 6 Appuyez sur la touche "OK" et sélectionner "RF +/-" à l'aide des boutons "▶" et contrôlez la mise au point de la station en appuyant sur les touches "▲" et "▼".

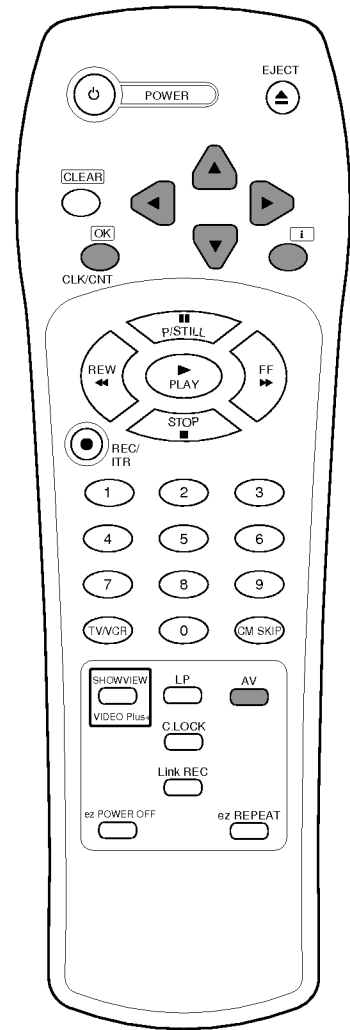
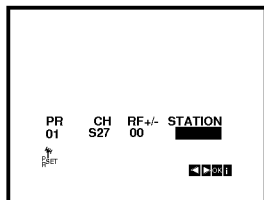

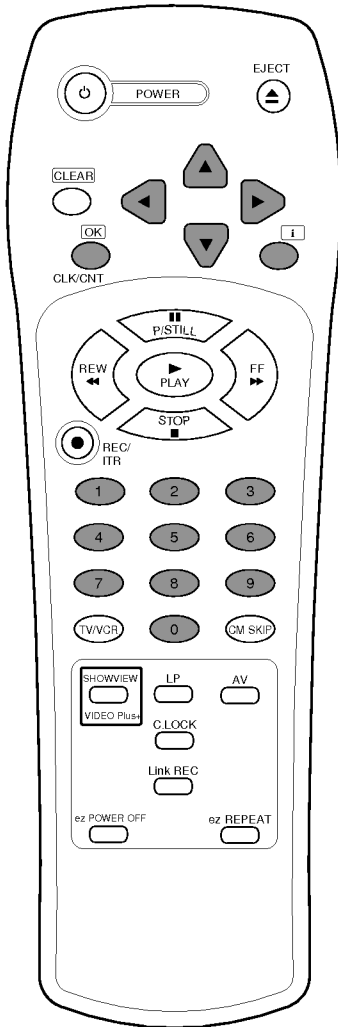

7 Utiliser la touche "OK" pour sélectionner "STATION" puis appuyer sur la touche "OK".

ATTENTION:

Pour saisir manuellement le nom de la station, appuyez sur la touche ►.

1) Entrez la première lettre du nom de la station en appuyant plusieurs fois sur les touches du curseur ▲ et ▼.

2) Déplacez ensuite le curseur sur la position suivante avec la touche ► et entrez la deuxième lettre du nom.

Pour effectuer des corrections, déplacez le curseur vers l'avant ou vers l'arrière avec les touches ◀ et ▶.

3) Lorsque vous avez achevé la saisie du nom de la station, appuyez sur les touches "OK" et "i".

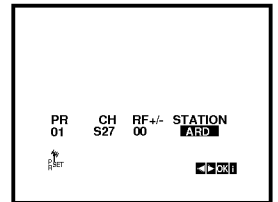
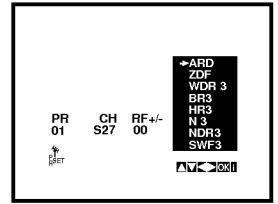

8 Appuyer sur la touche "OK" pour valider votre choix.

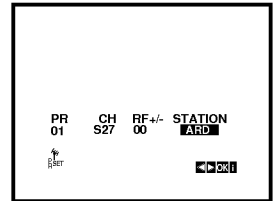

9 Appuyez sur les touches "i".

Le menu "LISTE DES ÉMETTEURS" s'affiche.

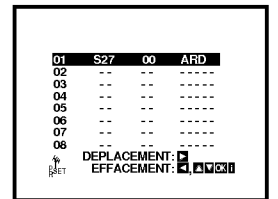

10 Terminer la mémorisation des noms d'émetteurs en pressant la touche "i".

Sélection d'émetteurs mémorisés

Les émetteurs mémorisés se sélectionnent de deux manières.

1 Utiliser les touches "▲" et "▼", pour passer d'un émetteur au suivant/précédent.

2 Introduire l'emplacement du programme au moyen des touches numériques pour sélectionner directement un émetteur. Seuls les emplacements à un chiffre 1 à 9 s'introduisent directement.

Lorsque le canal est modifié, l'affichage sur l'écran indique (pendant quelques secondes) le numéro du programme et si l'émission est STEREO ou MUL (multilangue).

Modification de l'ordre dans le menu "Liste des émetteurs"

Pour supprimer des émetteurs de la mémoire du magnétoscope, il faut procéder comme suit.

- 1** Presser la touche "i" de la télécommande. Le menu principal s'affiche à l'écran.
- 2** Déplacer le marquage avec les touches "◀" et "▶" jusqu'à la ligne "PR SET" et confirmer de la touche "OK".
- 3** Presser la touche "i".
Le menu "LISTE DES EMETTEURS" s'affiche.
- 4** Déplacer le marquage avec les touches "▲" et "▼" jusqu'à l'emplacement du programme à supprimer (p. ex. "Pr no 03"). Appuyez sur la touche "▶" pour effectuer le transfert.
- 5** Avec les touches numériques, indiquer l'emplacement du programme où l'émetteur sélectionné doit se trouver (p. ex. "Pr no 04").
- 6** Presser la touche "OK".
L'émetteur original ainsi que tous les autres emplacements sont automatiquement triés à nouveau.
- 7** Répéter les points 3 à 6 pour modifier d'autres emplacements de programmes.
- 8** Au moyen de la touche "i", quitter le dialogue à l'écran.

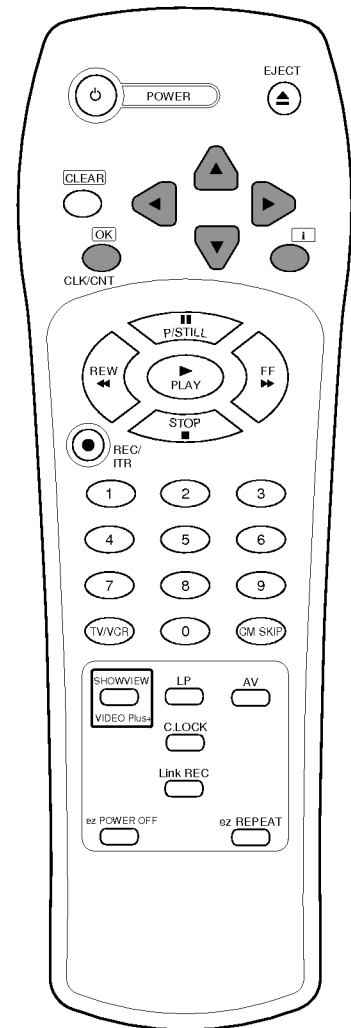
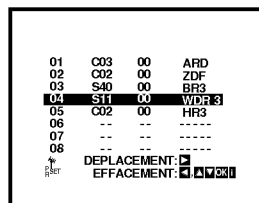
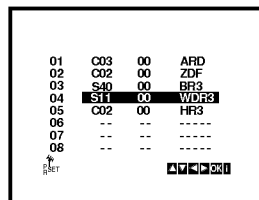
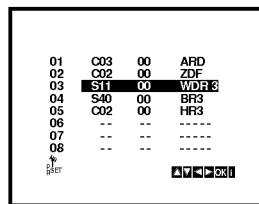
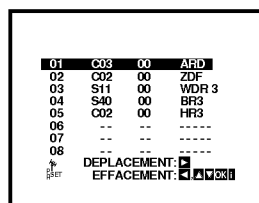
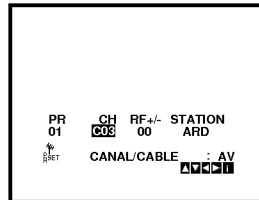

Suppression de canaux du menu "Liste des émetteurs"

Pour supprimer des émetteurs de la mémoire du magnétoscope, il faut procéder comme suit.

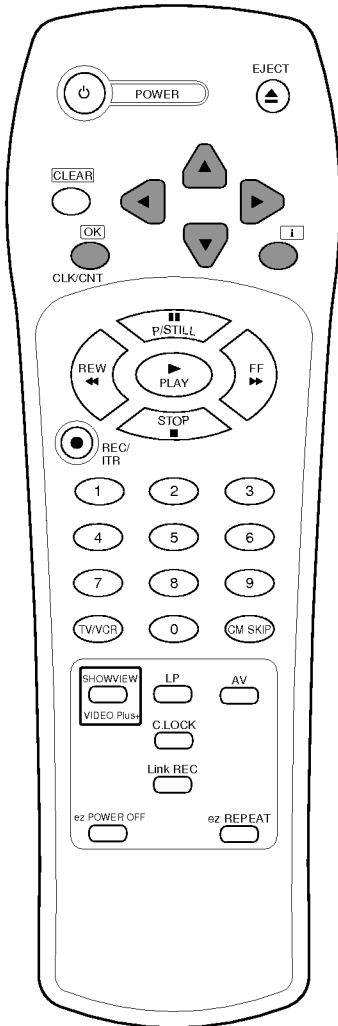

1 Presser la touche "i" de la télécommande. Le menu principal s'affiche à l'écran.

2 Déplacer le marquage avec les touches "◀" et "▶" jusqu'à la ligne "PR SET" et confirmer de la touche "OK".

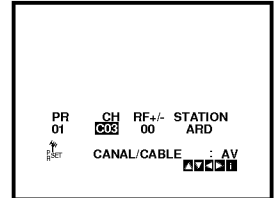

3 Appuyez sur la touche "i".
Le menu "LISTE DES EMETTEURS" s'affiche.

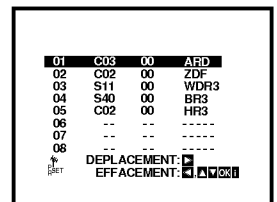

4 Déplacer le marquage avec les touches "▲" et "▼" jusqu'à l'emplacement du programme à supprimer (p. ex. "Pr no 04").

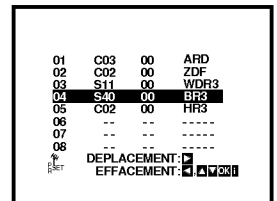

5 Presser la touche "◀" pour supprimer l'emplacement. Après quelques instants, l'émetteur sélectionné disparaît.

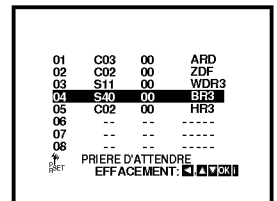

6 Répéter les points 4 et 5 pour supprimer éventuellement d'autres emplacements de programmes.

7 Au moyen de la touche "i", quitter le dialogue à l'écran.

Réglage de l'horloge du magnétoscope

L'horloge de votre magnétoscope indique la date (jour de la semaine compris) et l'heure. Elle se règle automatiquement lors de la mémorisation des canaux. Elle se compare toujours aussi avec l'heure et la date des émetteurs dotés de signaux Télétexte. Il est donc rarement nécessaire de modifier ce réglage.

Réglage manuel de l'horloge:

- 1 Presser la touche "i" de la télécommande. Le menu principal s'affiche à l'écran.
- 2 Déplacer le marquage avec les touches "◀" et "▶" jusqu'à la position "TIME DATE".
- 3 Confirmer de la touche "OK".
Le mode REGL. AUTO. (ajustement automatique) peut être réglé sur "ARR." (désactivé) en appuyant sur les touches "▲" et "▼" si vous souhaitez régler l'horloge manuellement.
- 4 Confirmer de la touche "OK".
- 5 Utiliser les touches numériques pour modifier l'heure et la minute affichées, ainsi que la date, le mois et l'année. Une fois entrée la date, le jour de la semaine s'affiche automatiquement.
ATTENTION: introduire toujours les nombres à un chiffre comme des nombres à deux chiffres en commençant par 0 (1 = 01, 2 = 02, etc.).
 - Utiliser les touches "◀" et "▶" pour effectuer des corrections.
- 6 Au moyen de la touche "i", quitter le dialogue à l'écran. L'heure réglée s'affiche à l'avant du magnétoscope.

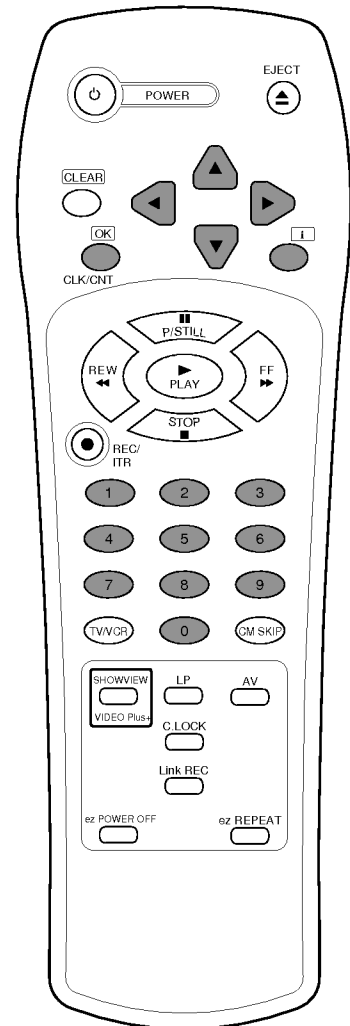
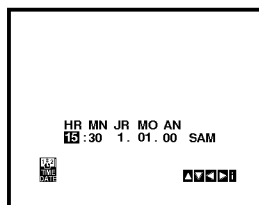
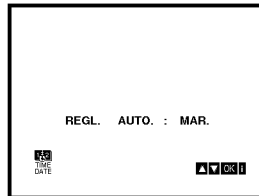
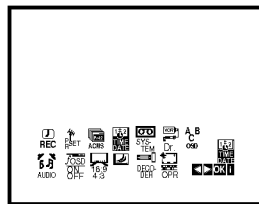

Attention: il n'est possible d'introduire et d'éjecter une cassette que quand le magnéscope est sous tension.

Introduire et retirer une vidéocassette

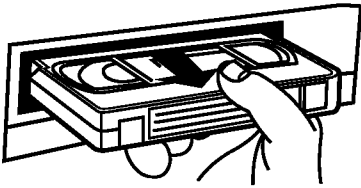
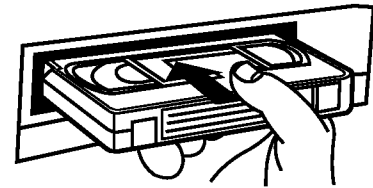

- 1** Glisser la cassette, fenêtre vers le haut et flèche en direction du logement.
Ne jamais la mettre à l'envers (sens dessus dessous ou sens devant derrière).
Pousser doucement la cassette jusqu'à ce qu'elle soit attirée vers l'intérieur.
- 2** Sur la télécommande ou à l'avant du magnéscope, appuyer sur la touche "EJECT".
Le logement de la cassette s'ouvre et la cassette s'éjecte partiellement.
L'indication "EJECT" s'affiche à l'écran pendant quelques secondes.
Pour éjecter une cassette, il n'est pas nécessaire d'enclencher le magnéscope par la touche "POWER".

Attention: quand le magnéscope n'est pas en service, il vaut mieux ne pas laisser de cassette dans le logement. Rebobiner la cassette et la retirer.

Types de vidéocassettes

Utiliser des cassettes VHS avec ce magnéscope.

En mode SP (standard), la durée maximale d'enregistrement et de lecture est celle que porte la cassette.

Une cassette marquée E-180 enregistre et lit par exemple pendant 180 minutes.

Une cassette marquée T-120 enregistre et lit par exemple pendant 120 minutes.

En mode LP (long), la durée maximale d'enregistrement et de lecture est le double de ce que porte la cassette.

Une cassette marquée E-180 enregistre et lit par exemple pendant 360 minutes.

Une cassette marquée T-120 enregistre et lit par exemple pendant 240 minutes.

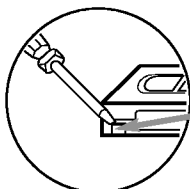

Protection contre l'effacement involontaire d'une cassette: pour protéger une cassette contre un nouvel enregistrement et donc l'effacement du premier, enlever la languette de sécurité au dos de la cassette.

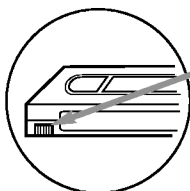

Recouvrir l'orifice de papier collant: pour pouvoir réenregistrer une cassette dépourvue de languette de sécurité, recouvrir l'orifice d'un bout de papier collant.

Consulter aussi le mode d'emploi des vidéocassettes.

Utilisation du système "économie d'énergie"

- 1** Presser la touche "⏻" du magnéscope.
- 2** Presser la touche "⏻" du magnéscope. L'Indicateur de **STANDBY** est allumé.
- 3** Pour quitter le mode économie d'énergie, presser de nouveau la touche "⏻".

Lecture normale

- 1 Presser la touche "PLAY" pour lire une cassette (lecture dite "normale"). L'écran affiche brièvement la mention "PLAY".

Réglage de l'alignement: dès le lancement de la lecture, le magnétoscope cherche automatiquement la meilleure qualité d'image.

Cassette en mode standard ou long (SP ou LP): le magnétoscope reconnaît si une cassette a été enregistrée en mode SP ou LP et enclenche automatiquement la bonne vitesse de lecture. En mode LP, cette mention s'affiche sur le magnétoscope.

Lecture automatique: si la cassette n'a plus sa languette de sécurité (protection de l'enregistrement), le magnétoscope commence la lecture dès l'introduction de la cassette.

- 2 Pour interrompre brièvement la lecture (jusqu'à 5 minutes), presser la touche "P/STILL". La touche "PLAY" permet de reprendre la lecture.
- 3 Pour arrêter la lecture, presser la touche "STOP".
 - Si la bande défile jusqu'à la fin, le magnétoscope s'arrête automatiquement, rebobine, passe à "STOP", éjecte la cassette et se déclenche.

Lecture image par image

La lecture peut se faire image par image.

- 1 Pendant la lecture, presser la touche "P/STILL". L'écran affiche un arrêt sur image.
- 2 Le scintillement vertical de l'image peut s'éliminer à l'aide des touches "▲" et "▼". Une nouvelle pression de la touche "P/STILL" permet de passer à l'image suivante. En répétant l'opération, on obtient une lecture image par image.
- 3 Pour revenir à la lecture normale, presser la touche "PLAY" ou "STOP".

Après 5 minutes environ en arrêt sur image, le magnétoscope se remet automatiquement en lecture, pour éviter d'endommager la cassette.

CM (Zap pub)

En mode lecture, Pour faire sauter une séquence enregistrée, appuyez sur la touche "CM SKIP" de la télécommande 1, 2, 3, 4, 5 ou 6 fois pour passer rapidement 30, 60, 90, 120, 150 ou 180 secondes. La fonction (Zap pub) ne peut pas en aucun cas fonctionner plus de 180 secondes.

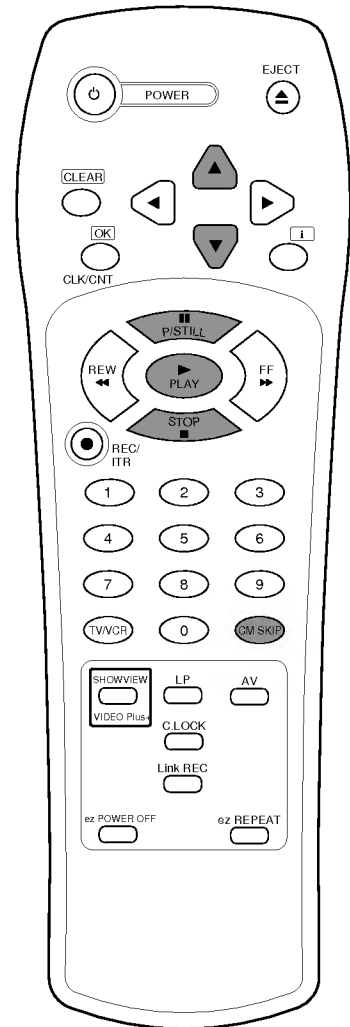

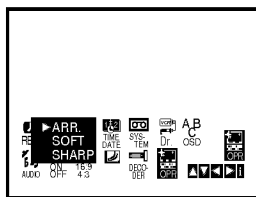
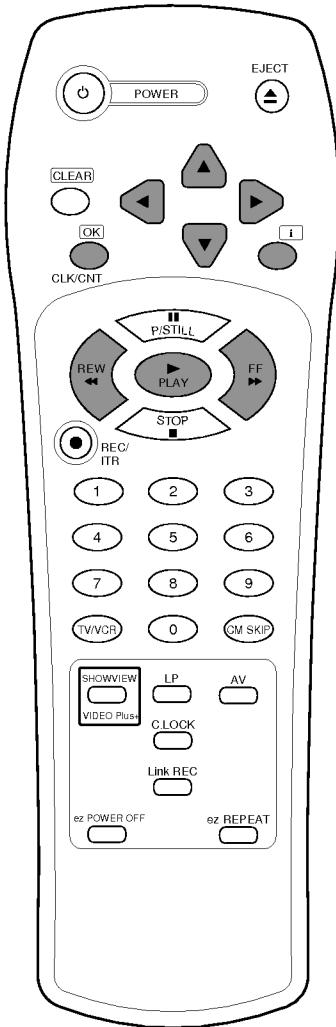

Le magnéscope offre d'autres fonctions de lecture permettant le bobinage rapide d'une cassette en avant et en arrière, l'arrêt sur image ou le ralenti.

Avance rapide (FF – fast forward)

Le magnéscope étant arrêté, la touche "FF" produit une avance rapide de la bande. La mention "FF" s'affiche quelques secondes à l'écran.

Rebobinage rapide (REW – rewind)

Le magnéscope étant arrêté, la touche "REW" rebobine rapidement la cassette. La mention "REW" s'affiche quelques secondes à l'écran.

Recherche logique (Logic search)

Pendant le bobinage rapide, le maintien de la touche "REW" ou "FF" lit à vitesse septuple, permettant de voir où l'on se trouve dans l'enregistrement. Une fois cette touche relâchée, le magnéscope se remet en avance ou rebobinage rapides.

Recherche visuelle – CUE & REVIEW

Pour retrouver un endroit précis de la cassette, les fonctions CUE et REVIEW lancent une recherche visuelle.

Pendant la lecture, presser la touche "FF" (avance rapide) ou la touche "REW" (rebobinage rapide).

La lecture de la cassette en avant ou en arrière s'effectue à vitesse septuple. Une fois atteint l'endroit voulu, presser la touche "PLAY".

Le magnéscope commence la lecture à vitesse normale.

La recherche visuelle s'interrompt automatiquement après 3 minutes environ et le magnéscope repasse en lecture normale.

ATTENTION: pendant les fonctions recherche, recherche ultra-rapide et arrêt sur l'image, le son est coupé et des lignes peuvent perturber la qualité de l'image.

OPR (Réponse d'image optimale) :

Cette fonction améliore automatiquement la qualité de lecture d'image en réglant votre magnéscope à l'état de la bande.

- 1 Appuyez sur **i**.
- 2 Appuyez sur **◀** ou sur **▶** pour sélectionner la fonction **OPR**.
- 3 Appuyez sur **OK**.
- 4 Appuyez plusieurs fois sur **▲** ou sur **▼** pour sélectionner : **ARR.**, **SOFT** ou **SHARP**.
A noter que vous ne pouvez sélectionner OPR que pendant la lecture d'une cassette.
- 5 Appuyez sur **i** pour faire disparaître le menu de l'écran.

Ralenti, shuttle

Votre magnétoscope est doté des fonctions ralenti et shuttle.

- 1** Pendant la lecture ou un arrêt sur image, presser les touches "◀" ou "▶".
- 2** Les possibilités sont les suivantes.
(-7xplay, -3xplay, -play, still, 1/19 slow, play, 2xplay, 7xplay)
- 3** Les distorsions de l'image peuvent s'éliminer avec les touches "▲" et "▼".
- 4** Pour quitter le ralenti, choisir la fonction voulue, p. ex. lecture, recherche, arrêt sur image ou stop.

Après 3 minutes environ de ralenti, le magnétoscope se remet automatiquement en lecture, pour éviter d'endommager la cassette.

Quand on utilise les fonctions de lecture spéciales (image par image, recherche, recherche ultra-rapide, arrêt sur image et ralenti) sur des enregistrements LP, la couleur s'affadit et des lignes peuvent perturber la qualité de l'image.

ATTENTION:

en mode ralenti ou arrêt sur image, des lignes peuvent perturber la qualité de l'image de certaines cassettes. Dans ce cas, l'alignement de la piste (tracking) peut se régler au moyen des touches "▲" et "▼", pour améliorer la qualité de l'image.

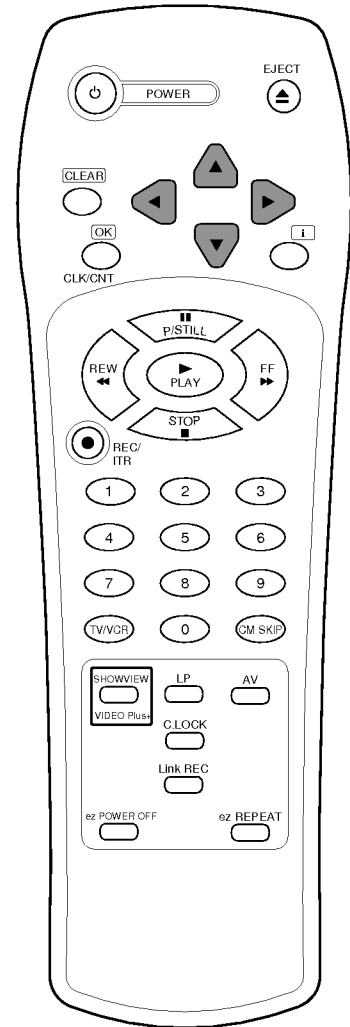

Choix du système de couleur

Votre magnétoSCOPE est muni de 3 systèmes de lectures et d'enregistrement. Vous pouvez enregistrer et lire en AUTO, PAL et en MESECAM.

L'appareil reconnaît automatiquement le système de couleur utilisé. Il ne faut le modifier à la main qu'en cas de problèmes de couleur avec des enregistrements très faibles.

1 Presser la touche "i" de la télécommande. Le menu principal s'affiche à l'écran.

2 Utiliser les touches "◀" et "▶" pour marquer la ligne "SYSTEM".

3 Presser la touche "OK".

4 Au moyen des touches "▲" et "▼" amener le curseur sur "Système".

"AUTO": reconnaissance automatique du système de couleur

"PAL": enregistrements PAL

"MESECAM": enregistrements MESECAM

5 Au moyen de la touche "i", quitter le dialogue à l'écran.

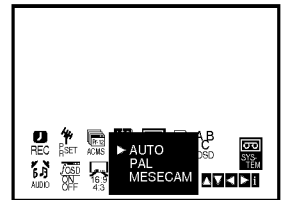
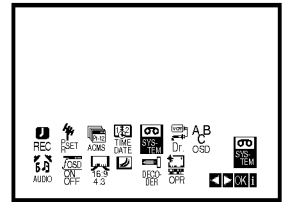

Enregistrement avec décodeur

La connexion d'un décodeur pour chaînes à péage telles que PREMIERE est décrite à la page 7.

1 Presser la touche "i" et utiliser les touches "◀" et "▶" pour marquer la ligne "Décodeur"

2 Presser la touche "OK" et sélectionner la fonction "MAR." au moyen des touches "▲" et "▼".

3 Au moyen de la touche "i", quitter le dialogue à l'écran.

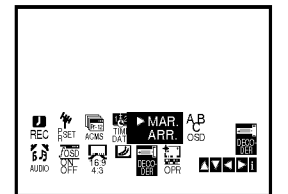

Différentes fonctions d'enregistrement

Ce magnétoscope offre différentes fonctions d'enregistrement.

- 1** Il est possible d'enregistrer immédiatement (un programme que l'on regarde).
- 2** Il est possible d'enregistrer et de limiter la durée à 9 heures maximum. Cette fonction s'appelle Instant Timer Recording (ITR).
- 3** Avec la minuterie incorporée, on peut aussi programmer l'enregistrement pour plus tard (jusqu'à 1 mois de la date actuelle). Il peut s'agir de 7 émissions au maximum, à condition que la cassette ait une durée d'enregistrement suffisante. Cela peut se faire de deux manières différentes:
 - 1 avec la fonction ShowView intégrée (voir pp. 25 et 26).
 - 2 en introduisant à la main les heures de début et de fin, avec le dialogue à l'écran (OSD) (voir pp. 27 et 28).

ATTENTION: vérifier que la languette de sécurité de la cassette prévue pour l'enregistrement est bien en place.

Enregistrement

- 1** Mettre le téléviseur et le magnétoscope sous tension.
- 2** Glisser une cassette, fenêtre vers le haut et flèche en direction du logement. Si la cassette est déjà en place, presser la touche "POWER" pour enclencher le magnétoscope.
- 3** Choisir l'emplacement du programme à l'aide des touches numériques ou "▲" et "▼".

ATTENTION:

pour enregistrer à partir de la prise EURO-Scart à l'arrière du magnétoscope, presser la touche "AV", jusqu'à ce que la bonne position apparaisse à l'écran.

"AV1": pour les enregistrements à partir de la prise EURO AV1 SCART.

"AV2": pour les enregistrements à partir de la prise DECODER/ EURO AV2 SCART.

- 4** Presser la touche "LP" pour enregistrer en mode LP.
- 5** Commencer l'enregistrement au moyen de la touche "REC/ITR". L'écran affiche brièvement "RECORD".
- 6** Pour interrompre l'opération et ne pas enregistrer d'images non désirées, presser la touche "P/STILL". L'écran affiche brièvement "RECP". Pour reprendre l'enregistrement, actionner de nouveau la touche "P/STILL".
- 7** La touche "STOP" met fin à l'enregistrement. L'écran affiche brièvement "STOP".

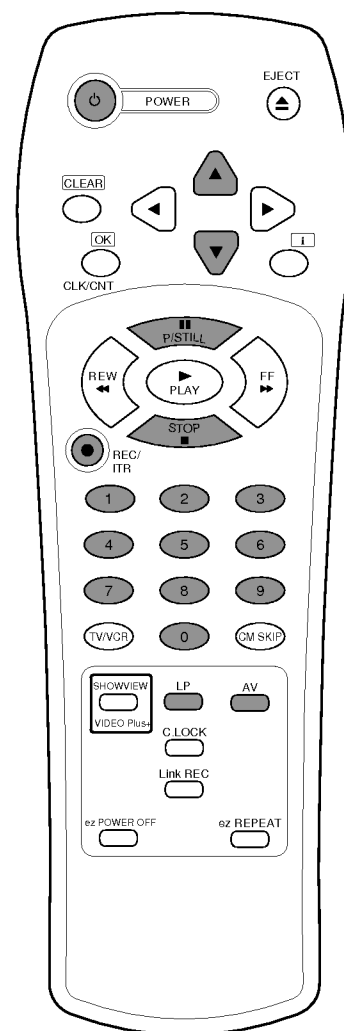

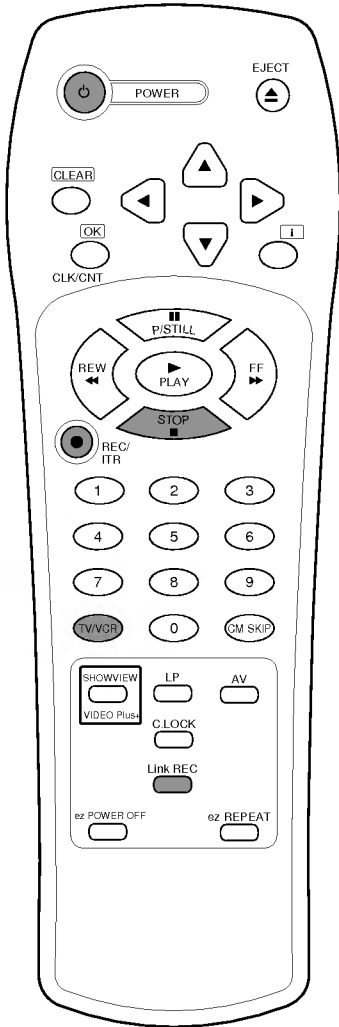

Enregistrer un programme tout en regardant une autre chaîne

En choisissant l'emplacement du programme à afficher, il est possible de regarder un programme tout en enregistrant un autre.

- 1** Commencer l'enregistrement comme décrit aux points 1 à 5 précédents (voir p. 23).
- 2** Sélectionnez le mode TV en appuyant sur la touche "TV/VCR" de la télécommande. Le voyant lumineux "VCR" disparaît de l'affichage FL.
- 3** Choisir sur le téléviseur l'emplacement du programme à regarder directement.

Introduire la durée d'enregistrement (ITR)

Il est possible d'introduire la durée souhaitée d'un enregistrement pour que le magnétoscope s'arrête automatiquement à son terme.

- 1** Commencer l'enregistrement à l'aide de la touche "REC/ITR".
- 2** Des pressions répétées sur la touche "REC/ITR" règlent la durée d'enregistrement souhaitée, qu'indique l'affichage multifonction du magnétoscope.

Chaque pression de la touche "REC/ITR" prolonge la durée d'enregistrement de 30 minutes, jusqu'à 9 heures au maximum.

A la fin de l'enregistrement, le magnétoscope se déclenche automatiquement.

- 3** Pour annuler la durée d'enregistrement, presser la touche "POWER" ou "STOP".

Enregistrement associé

Lorsque vous voulez enregistrer un programme de TV pendant que vous le regardez, pressez simplement la touche "Link REC".

Même si les sélections de programme ne sont pas identiques, le magnétoscope commute automatiquement sur la même sélection de programme que la TV.

- 1** Insérez une cassette vidéo dont la languette de protection contre l'effacement accidentel est intacte.
- 2** Quand vous regardez la TV et voulez enregistrer le programme rapidement, pressez la touche "Link REC". Le magnétoscope démarre l'enregistrement.
 - Il n'est pas nécessaire de sélectionner sur le magnétoscope la chaîne que vous êtes en train de regarder.

Cette fonction n'est disponible que si le magnétoscope est connecté à une TV compatible "NEXTVIEWLINK", en utilisant le cordon péritel à 21 broches câblées.

Programmation de la minuterie



La minuterie permet de programmer l'enregistrement automatique d'émissions, 7 au maximum sur un mois.

Introduction au ShowView

Le ShowView permet de programmer l'enregistrement automatique par la simple introduction des codes ShowView. Ces codes se trouvent dans les magazines de télévision et les programmes TV de nombreux journaux. Ils peuvent comporter de 1 à 11 chiffres et sont souvent flanqués du nom du programme, comme dans

l'exemple illustré d'un guide de télévision.

Les codes ShowView contiennent toutes les informations nécessaires au magnétoscope (émetteur, date et heures de début et de fin). Il est aisé à qui le désire de modifier les informations introduites avec le code ShowView, par exemple pour changer la fin du programme au cas où une émission commencerait en retard.

SHOWVIEW est une marque déposée par Gemstar Development Corporation.

Le système SHOWVIEW est fabriqué sous licence de Gemstar Development Corporation.

Programmation ShowView à l'écran

Cette nouvelle fonction de programmation de la minuterie est très facile à manier.

1 Presser la touche "SHOWVIEW". Le menu "SHOWVIEW" s'affiche à l'écran.

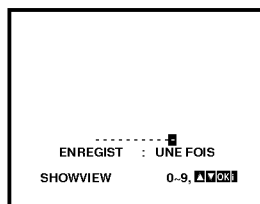

2 Sélectionner le mode d'enregistrement par pressions répétées des touches "▲" et "▼".

Choix offerts:

Une fois- enregistrement d'une émission unique

Journalier- enregistrement d'une émission quotidienne sauf samedi et dimanche, toujours à la même heure.

Hebdo- enregistrement d'une émission hebdomadaire, toujours à la même heure.

3 Utiliser les touches numériques pour introduire le code ShowView de l'émission désirée comme l'indique le journal/magazine.

- Corriger les données incorrectes à l'aide de la touche "◀" et reprendre l'opération.

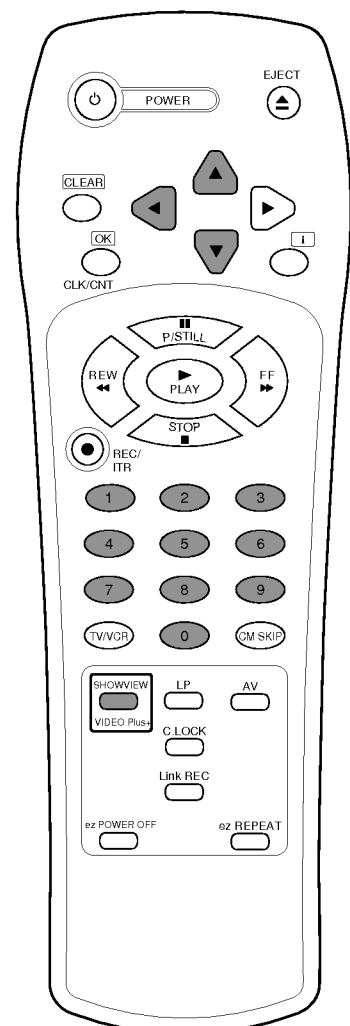
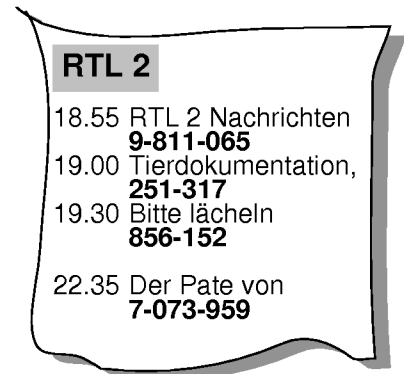
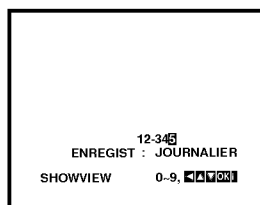

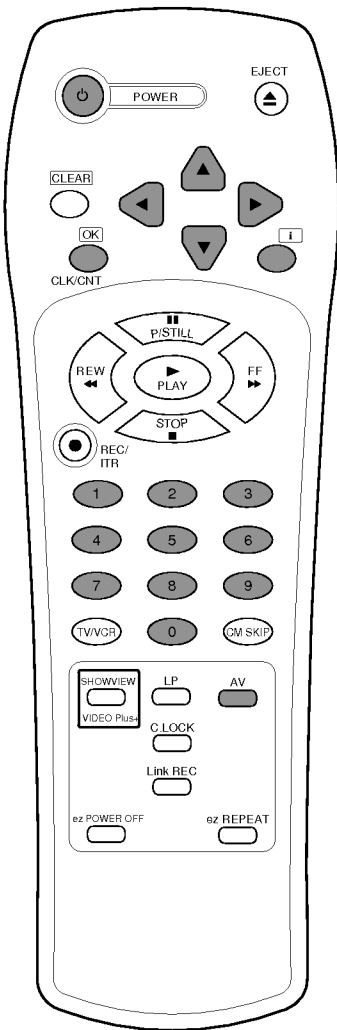

4 Presser la touche "OK".
Les informations sur l'émission programmée s'affichent.

- Si le message "TEST SVP" apparaît, vérifier le code et refaire la programmation.
- Si "- -" s'affiche, introduire l'emplacement de l'émetteur voulu pour l'enregistrement. Il s'inscrira automatiquement dans une mémoire ShowView interne.
- Si l'enregistrement doit avoir lieu par la prise EURO-Scart, presser la touche "AV" aussi souvent qu'il le faut pour afficher le message correct.

PR	DATE	HEURE	
ARD	15	13:00-14:00	LP
ZDF	8	19:30-20:00	LP
	2	20:00-20:30	SP
--	--	--	SP
--	--	--	SP
--	--	--	SP
			Ⓜ

5 Si des modifications doivent intervenir, sélectionner les données l'une après l'autre à l'aide des touches "◀" et "▶". Pour la date et l'heure, utiliser les touches numériques.

PR	DATE	HEURE	
ARD	15	13:00-14:00	LP
ZDF	8	19:30-20:00	LP
BR3	2	20:00-20:30	SP
--	--	--	SP
--	--	--	SP
--	--	--	SP
			Ⓜ

6 Appuyez sur la touch "▶" et activez ou désactivez le VPS/PDC avec les touches "▲" et "▼".

Le symbole " * " apparaîtra sur l'écran du téléviseur.

PR	DATE	HEURE	
ARD	15	13:00-14:00	LP
ZDF	8	19:30-20:00	LP
BR3	2	20:00-20:30	SP
--	--	--	SP
--	--	--	SP
--	--	--	SP
VPS/PDC :	MAR.		Ⓜ

7 Appuyez sur la touch "▶" et si vous voulez modifier le mode d'enregistrement, appuyez sur la touches "▲" et "▼".

LP: double durée.

SP: lecture standard.

PR	DATE	HEURE	
ARD	15	13:00-14:00	LP
ZDF	8	19:30-20:00	LP
BR3	2	20:00-20:30	SP
--	--	--	SP
--	--	--	SP
--	--	--	SP
ENRG RAPIDE :	SP		Ⓜ

8 Quitter la programmation de la minuterie au moyen de la touche "i". L'écran affiche les enregistrements programmés par la minuterie.

- Si le message "Corriger les données" s'affiche, la programmation n'est pas correcte. Corriger les données introduites.

9 Quitter le dialogue à l'écran au moyen de la touche "i".

10 Vérifier que le magnétoscope contient bien une cassette et l'enclencher par la touche "POWER". Le symbole TIMER de la minuterie apparaît sur l'affichage du magnétoscope.

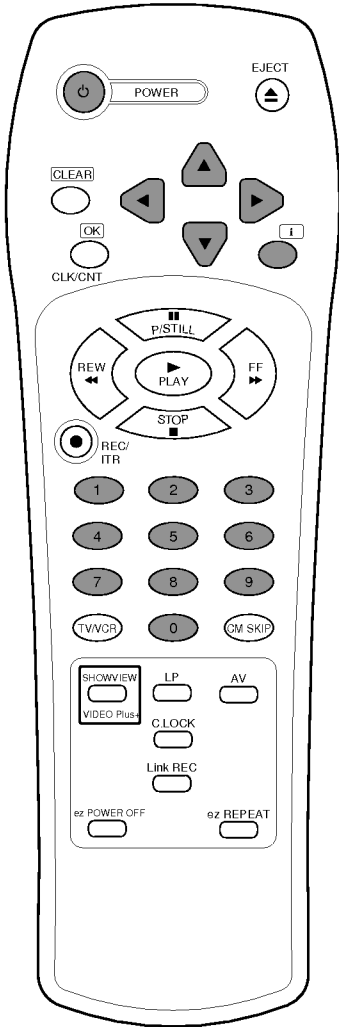

- 5** Introduire le début et la fin de l'enregistrement à l'aide des touches numériques.

 - Le magnéscope calcule selon un cycle de 24 heures.
 - Les erreurs se corrigent à l'aide des touches "◀" et "▶".
- 6** Activez ou désactivez le VPS/PDC avec les touches "▲" et "▼".

Le symbole "♦" apparaîtra sur l'écran du téléviseur.
- 7** Appuyez sur la touch "▶" et si vous voulez modifier le mode d'enregistrement, appuyez sur les touches "▲" et "▼".

LP: double durée.
SP: lecture standard.
- 8** Terminer l'introduction des données par la touche "I".

L'écran affiche les enregistrements programmés par la minuterie.

 - Si le message "TEST SVP" s'affiche, la programmation n'est pas correcte. Corriger les données introduites.
- 9** Quitter le dialogue à l'écran au moyen de la touche "1".
- 10** Vérifier que le magnéscope contient bien une cassette et l'enclencher par la touche "POWER".

Le symbole de la minuterie TIMER apparaît sur l'affichage du magnéscope.

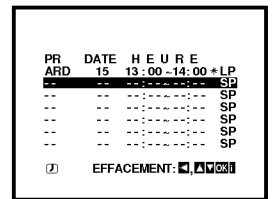
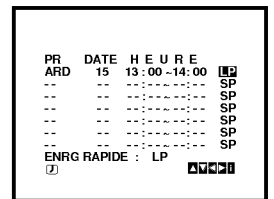
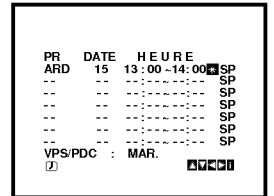
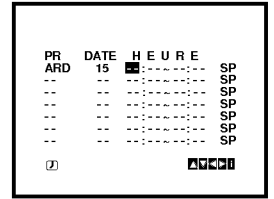

Vérification et suppression d'éléments programmés

Les programmes mémorisés dans la minuterie peuvent facilement être affichés sur l'écran du téléviseur et peuvent également être supprimés si vous n'en avez plus besoin.

- 1 Presser la touche "i" et, au moyen des touches "◀" et "▶", marquer la ligne "REC".
- 2 Marquer la ligne "Programmation de la minuterie" et confirmer par la touche "OK".

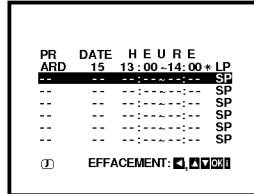

- 3 Pour supprimer des éléments programmés, amener le curseur sur la ligne en question grâce aux touches "▲" et "▼" et presser la touche "◀" pour effacer.
- 4 Pour modifier des éléments programmés, amener le curseur sur la ligne en question grâce aux touches "▲" et "▼" et confirmer par la touche "OK".
- 5 Quitter le dialogue à l'écran en pressant deux fois la touche "i".

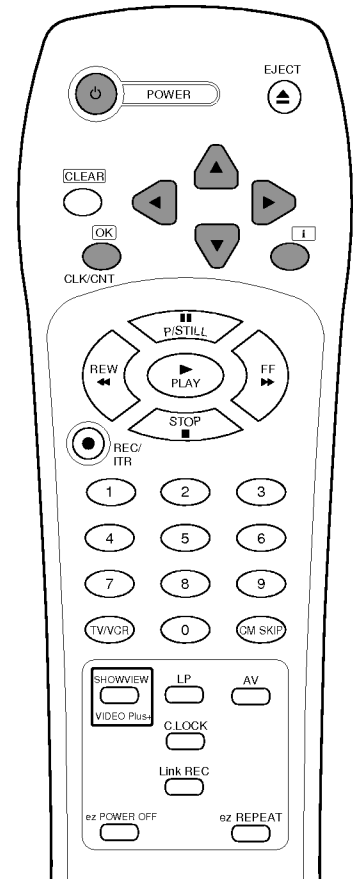

Coïncidence de programmes

En cas de coïncidence de plusieurs émissions programmées, la première

s'enregistre jusqu'à la fin; le début de la deuxième ne sera pas enregistré.

ATTENTION: pour interrompre un enregistrement programmé par la minuterie, presser la touche "POWER" à l'avant du magnétoscope.

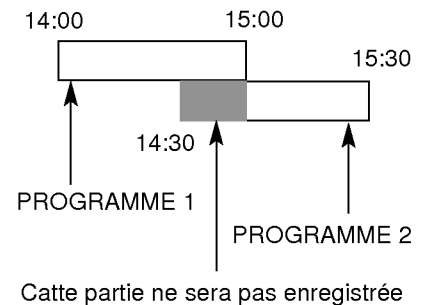

Système de programmation vidéo VPS

Le système de programmation vidéo (VPS) garantit que les émissions de télévision enregistrées avec la minuterie seront complètes même si elles ont commencé en retard ou dépassé la durée prévue. Il en va de même pour les interruptions (p. ex. pour des nouvelles urgentes). Dans ce cas, l'enregistrement s'interrompt et reprend en même temps que l'émission.

Le signal VPS est émis par les chaînes de télévision et corrige la minuterie du magnétoscope.

Sélectionner la fonction VPS sur MAR. pour toutes les émissions de chaînes pourvues d'un signal. Pour enregistrer avec la minuterie des émetteurs qui n'ont pas de signal VPS, désactiver (ARR.) la fonction VPS.

***Votre nouveau magnétoscope reconnaît également le système PDC voisin, actuellement utilisé aux Pays-Bas.

Introduction

Ce magnétoscope a encore beaucoup d'autres caractéristiques qui en rendent l'utilisation plus simple et plus commode. Certaines sont décrites ci-dessous. D'autres paragraphes décrivent la connexion du magnétoscope à d'autres appareils et des caractéristiques supplémentaires.

Voici quelques caractéristiques:

- 1** affichage à l'écran de l'heure, du compteur de bande, de la date, du canal et du mode de fonctionnement du magnétoscope
- 2** indicateur numérique du compteur de bande.
- 3** arrêt sur mémoire pour interrompre le rebobinage de la cassette à un certain endroit
- 4** alignement de la piste pour la meilleure image possible
- 5** lecture automatique qui lit une cassette, la rebobine, l'éjecte et met le magnétoscope hors tension
- 6** mise hors tension automatique sur mémoire au rebobinage de la cassette
- 7** verrouillage enfants exigeant la télécommande pour utiliser le magnétoscope
- 8** enregistrement et lecture en format 16:9
- 9** Auto-diagnostic.

Autres caractéristiques

Dialogue à l'écran pour l'heure, la date, le canal et le mode de fonctionnement du magnétoscope

Lorsque le bouton "OK/CLK/CNT" est enfoncé, des informations s'affichent sur l'écran du téléviseur et indiquent le compteur du quantité courant ou de la cassette, le quantité de bande restant, la date et le jour de la semaine, le programme du canal, ainsi que le mode de fonctionnement du magnétoscope. Le compteur de bande et le temps restant apparaissent uniquement après que la bande se soit déroulée. Après trois secondes, l'affichage de l'heure ou le temps restant et le compteur restent affichés. Si vous appuyez sur le bouton "OK/CLK/CNT" une fois de plus (dans les trois secondes) l'heure disparaît au profit du temps restant et compteur de bande. Appuyez à nouveau sur le bouton "OK/CLK/CNT" pour supprimer cet affichage de l'écran du téléviseur.

Si un enregistrement est en cours, ces affichages sur écran ne sont pas enregistrés sur la cassette.

Compteur de bande numérique / Quantité bande restant

Le compteur de bande numérique ou le quantité de bande restant peuvent s'afficher sur l'écran multifonctions et téléviseur à la place de l'heure en appuyant à plusieurs reprises sur le bouton "OK/CLK/CNT".

Le compteur de bande numérique vous donne les positions relatives des enregistrements sur la bande.

Si vous mettez le compteur sur 0:00:00 au début de la cassette, vous pouvez remarquer que le compteur lit au début de chaque enregistrement.

Pour mettre le compteur à 0:00:00, appuyez sur le bouton "CLEAR".

Le quantité de bande restant indique le quantité rasant sur la bande dans le mode couramment défini, (c'est-à-dire en lecture normale (LP) ou en lecture longue (LP)).

Arrêt sur mémoire

Cette fonction arrête la cassette quand le compteur de bande est à 0:00:00. On peut l'utiliser pour rebobiner la cassette jusqu'au début dès la fin d'un enregistrement ou pour répéter la lecture d'une séquence.

- 1** Pour afficher le compteur de bande, presser la touche "OK/CLK/CNT".
- 2** Presser la touche "CLEAR" avant de commencer la lecture ou l'enregistrement d'une cassette. Le compteur affiche 0:00:00.
- 3** Commencer la lecture ou l'enregistrement. Le compteur de bande affiche l'heure actuelle (heures, minutes, secondes).
- 4** Presser la touche "STOP" une fois la lecture ou l'enregistrement fini.
- 5** Presser la touche "REWIND". La bande revient automatiquement en arrière et s'arrête dès que le compteur est sur 0:00:00.

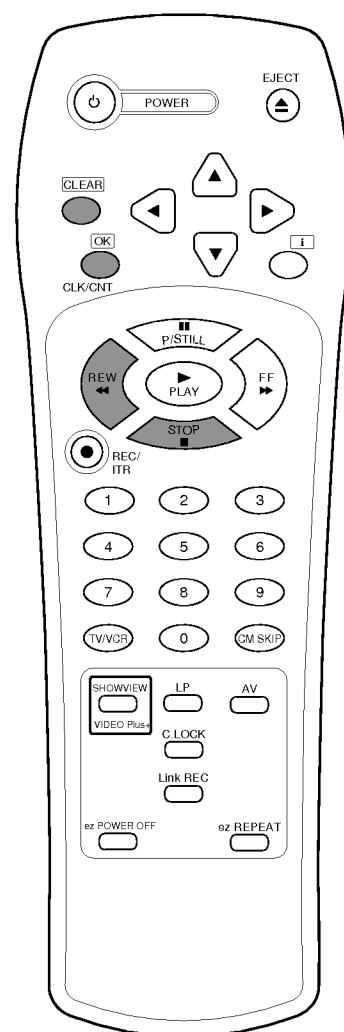
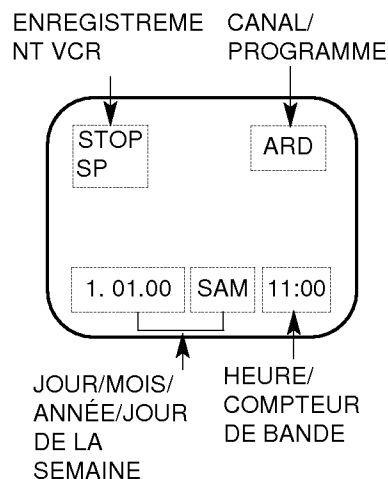

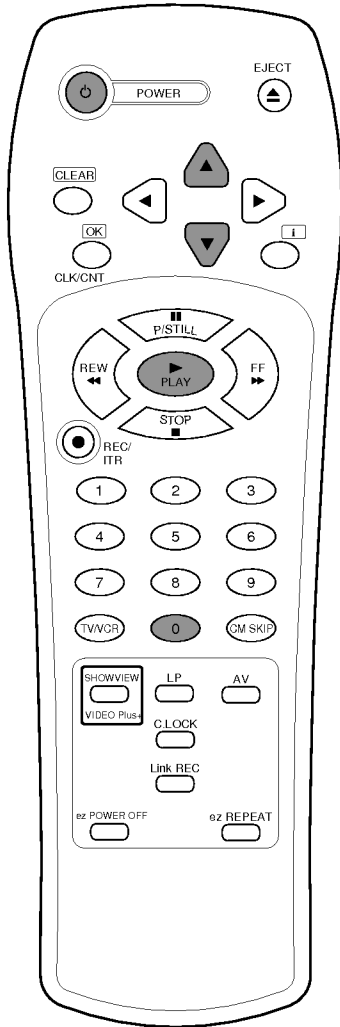

Réglage de l'alignement (Tracking) pour améliorer l'image

Des empattements irréguliers se manifestent à l'écran par des lignes ou des distorsions de l'image. Ce magnétoscope est doté d'une fonction de contrôle automatique. Au besoin, la qualité de l'image peut aussi se régler à la main.

Réglage automatique: cette fonction assure automatiquement la meilleure qualité d'image à la lecture d'une cassette. Dès le commencement de la lecture, l'appareil règle si nécessaire le tracking.

Réglage manuel: en cas de mauvaise qualité de l'enregistrement ou de cassette endommagée, la fonction de tracking automatique ne peut pas s'effectuer correctement. On peut alors éliminer les distorsions à la main.

Pendant la lecture d'une cassette, des pressions répétées des touches "▲" et "▼" permettent d'éliminer les distorsions.

Après un réglage manuel, la touche "0" permet de réactiver la fonction de tracking automatique. Un changement de cassette entraîne l'activation automatique de cette fonction.

Lecture automatique

C'est une autre fonction améliorant le confort d'utilisation de ce magnétoscope. Elle s'active dès l'introduction d'une

cassette dont la languette de sécurité est arrachée (p. ex. une cassette de location).

Les étapes sont les suivantes: dès l'introduction d'une cassette, le magnétoscope s'enclenche automatiquement et commence la lecture. A la fin de la cassette, le rebobinage démarre, la cassette est éjectée et le magnétoscope, mis hors tension.

Mise hors tension automatique sur mémoire

Cette fonction permet de programmer la mise hors tension du magnétoscope dès le rebobinage. Il n'est donc pas nécessaire d'attendre la fin de la cassette pour déclencher le magnétoscope.

Pour activer la fonction, presser la touche "POWER" pendant le rebobinage. Une fois la cassette revenue au début, le magnétoscope se met automatiquement hors tension.

La mise hors tension automatique sur mémoire se supprime grâce aux touches de contrôle (p. ex. "POWER" ou "PLAY").

Verrouillage enfants

Cette fonction bloque les touches de contrôle à l'avant du magnétoscope, qui ne fonctionne dès lors qu'avec la télécommande.

- 1 Presser la touche "C.LOCK". s'affiche sur l'écran du magnétoscope. Les touches de contrôle à l'avant du magnétoscope sont bloquées (à l'exception de "STOP/EJECT"). Le magnétoscope ne fonctionne qu'avec la télécommande. Si vous avez appuyé sur toutes les touches du panneau avant de votre magnétoscope, tremblera pendant quelques secondes sur l'écran de votre magnétoscope.
- 2 Pour supprimer le verrouillage enfants, presser de nouveau la touche "C.LOCK".
 disparaît de l'écran du magnétoscope.

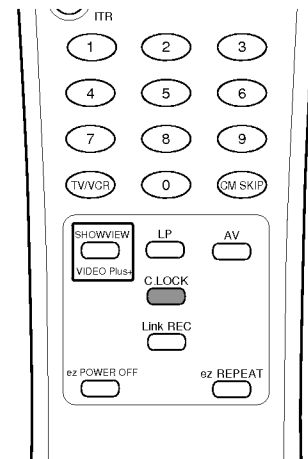

Adaptation au format 16:9 (image large)

Ce magnétoscope peut enregistrer et lire des émissions en format 16:9. Choisissez la position voulue dans le menu "16:9/4:3" selon la procédure décrite à la page 10. Pour enregistrer des images larges, mettre le réglage sur "16:9". Quand le réglage est sur "4:3", l'enregistrement s'effectue en format standard. Avec le réglage "AUTO", le magnétoscope choisit automatiquement entre image large et format standard selon le programme.

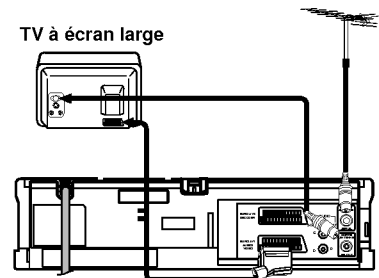

ATTENTION:

si l'image disparaît lors de la lecture ou de l'enregistrement en format 16:9, régler le téléviseur sur "AV".

Auto-diagnostic

Cette fonction vous informe qu'un problème existe avec votre magnétoscope.

- 1 Mettez votre magnétoscope en marche et appuyez sur **i**.
- 2 Appuyez sur "◀" ou sur "▶" pour sélectionner **Dr.** et appuyez sur **OK**.
- 3 Appuyez sur "▲" ou sur "▼" pour vérifier un problème.



ETAT DES TETES

- **A NETTOYER** : Nettoyez vos têtes vidéo.

BANDE AUTO-PROTEGEE

- **NON-ENREGISTRABLE** : Introduire une cassette avec sa languette de protection en place.

NBRE DE PROGRAMMATION

- **2** : Indique le nombre d'enregistrements programmés.

PREMIER ENREG DIFFERE

- **FR3 26 10:00 - 11:00** : Indique l'état actuel d'un ENREGISTEMENT programmé.

- 4 Appuyez sur "i".

Introduction

Ce magnétoscope enregistre et produit un son stéréo Hi-Fi.

Il existe cependant plusieurs façons d'enregistrer et de produire le son. Elles sont décrites ci-dessous.

Les pistes audio

Les cassettes vidéo enregistrées sur ce magnétoscope auront une piste audio normale mono et deux pistes audio stéréo Hi-Fi VHS. Ceci vous permet de procéder à des enregistrements audio en stéréo Hi-Fi ou en mode Multilangue d'une émission TV, d'un système audio stéréo, d'un disque vidéo ou d'un autre magnétoscope.

En utilisant votre magnétoscope avec un système audio Hi-Fi, vous améliorez la qualité sonore de vos cassettes vidéo.

TYPE OF BROADCAST	AUDIO TRACKS		
	MONO TRACK	HI-FI TRACKS	
		L-CH	R-CH
STEREO	L+R-CH	L-CH	R-CH
BILINGUAL	L-CH (Main)	L-CH (Main)	R-CH (Sub)
MONO	MONO	MONO	MONO

Stéréo, Multilangue, mono

ENREGISTREMENT AUDIO STEREO- Une émission TV transmise en stéréo affiche STEREO sur l'écran du téléviseur. Lors de l'enregistrement, le son stéréo est automatiquement enregistré sur les pistes stéréo Hi-Fi de la cassette vidéo et en mono sur la piste mono.

ENREGISTREMENT AUDIO MULTILANGUE- Une émission TV transmise en Multilangue affiche MUL sur l'écran du téléviseur. Les deux canaux audio sont automatiquement enregistrés sur les pistes stéréo Hi-Fi de la cassette vidéo et le canal principal (gauche) est enregistré sur la piste mono.

Sortie audio au cours de la lecture

Lors de la lecture, vous pouvez choisir quel canal écouter en utilisant la touche "AUDIO". Le choix est le suivant, STEREO, GAUCHE (canal gauche), DROIT (canal droit) ou MONO.

SORTIE AUDIO MULTILANGUE- Si la sortie audio est Multilangue, la première langue est émise du canal gauche et la deuxième langue est émise simultanément du canal droit lorsque le réglage audio est STEREO. La première langue est émise des deux canaux si le réglage audio est MONO.

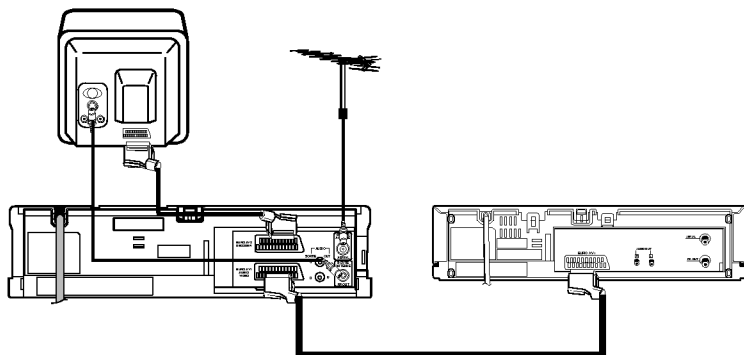

Enregistrement à partir d'un second magnétoscope (duplication de cassettes)

- 1** Connecter un second magnétoscope (pour copier des cassettes), soit par l'une des prises EURO-Scart à l'arrière.
- 2** Au moyen de la touche "AV", choisir le mode audio/vidéo voulu.
(Pour connecter cette unité au mode Audio visuel, il faut accorder le poste de Télévision.)
- 3** Glisser une cassette vierge dans le magnétoscope et, pour copier une cassette, celle-ci dans le second magnétoscope.
- 4** Commencer l'enregistrement sur le premier magnétoscope et, si nécessaire, lancer la lecture sur le second.

ATTENTION: *Tout enregistrement non autorisé d'émissions, de films ou d'autres cassettes transgresse les droits d'auteurs et la législation en la matière.*

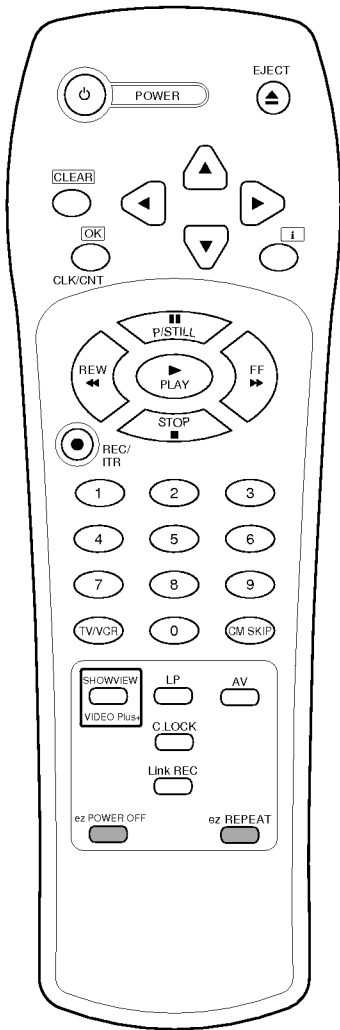

Fonction ez POWER OFF

Touche d'ARRÊT magnétoscope et/SORTIE cassette.
 Une simple pression sur cette touche vous permet d'enchaîner les fonctions
 " STOP cassette → RETOUR bande → EJECTION cassette → ARRÊT TOTAL du magnétoscope".

- 1** En fonction LECTURE appuyez sur la touche **ez POWER OFF**.
- 2** Votre appareil enchaîne les fonctions ;

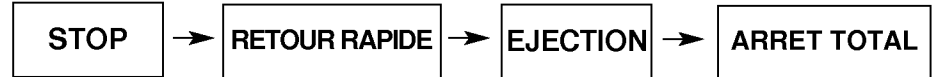

Fonction ez REPEAT

En appuyant sur cette touche et en la maintenant appuyée (durant la fonction lecture) la section de bande (ainsi déterminée) sera répétée automatiquement.

- 1** En fonction LECTURE presser et maintenez appuyé la touche **ez REPEAT** pour définir la séquence de cassette visualiser une seconde fois.
- 2** Dès que vous avez relâché cette touche le magnétoscope commencera la seconde lecture de cette partie de film.
- 3** Si vous appuyez une nouvelle fois sur cette touche (alors que le magnétoscope est en relecture de bande) la fonction Répétition sera suspendue.

Générale

Alimentation électrique	: 200-240V~, 50 Hz
Consommation	: 18 watts env. (3 watts en mode économie d'énergie)
Système vidéo	: 4 têtes double azimut, système de balayage hélicoïdal
Vitesse de la bande	: 23,39 mm/sec. (mode SP), 11,69 mm/sec. (mode LP)
Format de la bande	: largeur 12,7 mm (bande VHS haute densité)
Durée d'enregistrement maximale	: 4 heures en mode SP, 8 heures en mode LP
Durée de bobinage/rebobinage	: 65(±10) sec. env. (pour une cassette E180)
Dimensions (L x H x P)	: 388 x 94.5 x 264 mm
Poids	: 3,4 kg
Température d'utilisation	: 5°C à 35°C
Taux d'humidité	: 80% max.
Minuterie	: cycle de 24 heures

Vidéo

Norme télé	: CCIR (625 lignes, 50 trames), signaux couleur PAL(B/G), SECAM(B/G)
Format d'enregistrement	: PAL/MESECAM
Réception RF	: PAL B/G, SECAM B/G
Sortie RF	: PAL G
Entrée	: VIDEO IN (SCART) 1.0 Vc-c, 75 ohms, asymétrique
Sortie	: VIDEO OUT (SCART) 1.0 Vc-c, 75 ohms, asymétrique
Rapport signal/bruit	: > 43 dBm
Modulateur RF	: Canaux 22-68 UHF (Réglable)

Audio

Entrée	: AUDIO IN (SCART) -6.0 dBm, > 10 kΩ
Sortie	: AUDIO OUT (SCART, RCA)
Scart	: -6.0 dBm, < 1 kΩ
RCA	: -6.0 dBm, < 1 kΩ
Piste audio	: piste mono et piste Hi-Fi
Audio RF	: normal: 100 Hz - 10 kHz (-6/+3 dBm) Hi-Fi: 20 Hz-20 kHz (-3/+3 dBm)
Rapport signal/bruit	: audio Normal: > 43 dB (mode SP) audio Hi-Fi: > 70 dB (mode SP)
Dynamique rangée	: audio Hi-Fi: > 85 dB (mode SP)

- *Sous réserve de modifications de modèle et de prix!*

Avant d'amener le magnétoscope au service après-vente ou au revendeur, vérifier d'abord si les problèmes du magnétoscope ne trouvent pas de solution dans le tableau ci-dessous.

Problème	Pistes?
<p>Pas d'alimentation</p> <p>Les programmes télé ne peuvent pas être enregistrés</p>	<ul style="list-style-type: none"> • Le magnétoscope est-il bien raccordé au réseau? • Le réseau électrique est-il en ordre? • Y a-t-il une image sur l'écran du télévision • Si non, les câbles d'antenne et RF sont-ils branchés correctement? • Les canaux de télévisions sont-ils réglés correctement? • La languette de sécurité de la cassette a-t-elle été arrachée pour empêcher un réenregistrement?
<p>L'enregistrement associé ne fonctionne pas</p> <p>Le téléchargement des programmes ne fonctionne pas</p>	<ul style="list-style-type: none"> • Relier le magnétoscope à une TV compatible "NEXTVIEWLINK" en utilisant le cordon péritel à 21 broches câblées. • Relier le magnétoscope à une TV compatible "NEXTVIEWLINK" en utilisant le cordon péritel à 21 broches câblées.
<p>L'enregistrement programmé ne fonctionne pas</p>	<ul style="list-style-type: none"> • La fonction "POWER" est-elle réglée sur ARR.? (Le symbole de la minuterie apparaît-il sur l'affichage du magnétoscope?) • Le début et la fin de l'enregistrement ont-ils été programmés correctement? • Les réglages de la minuterie sont-ils dans le menu correspondant? • Y a-t-il eu une coupure de courant après le réglage de la minuterie? Si oui, le réglage de la minuterie s'en est trouvé effacé et il n'a pas été possible d'enregistrer.
<p>AUTO PLAY ne fonctionne pas</p> <p>En lecture, l'image ne s'affiche pas ou avec bruit et distorsion</p>	<ul style="list-style-type: none"> • La languette de sécurité de la cassette a-t-elle été arrachée? • Les canaux sont-ils syntonisés correctement? • Essayer une autre cassette. • Est-il possible de réduire les lignes par la touche "0" ou les touches "▲" et "▼" jusqu'à un minimum acceptable?
<p>En lecture, le haut de l'image est distordu</p>	<ul style="list-style-type: none"> • La cassette est-elle endommagée? Essayer une autre cassette. • Corriger le réglage du niveau d'image horizontal sur le téléviseur.
<p>La cassette ne peut être introduite</p>	<ul style="list-style-type: none"> • Le logement est-il vide? • La cassette n'est-elle pas à l'envers?
<p>Pas de son hi-fi</p>	<ul style="list-style-type: none"> • Dans le menu "AUDIO" est-elle bien sur "STEREO"?

Nettoyage de la tête vidéo

- La tête vidéo se nettoie automatiquement à chaque introduction ou éjection de cassette.
- Il ne devrait donc rien y avoir à faire d'autre. Néanmoins, un usage prolongé peut accumuler de la poussière sur la tête et entraîner une image floue ou interrompue.
- Normalement, les cassettes de qualité ne causent pas ce problème, qui peut provenir de cassettes vieilles ou endommagées.