

CONDITIONNEUR D'AIR (Installation séparée du type montée sur paro) **Manuel de l'utilisateur**

Avant d'utiliser votre conditionneur d'air, lisez attentivement ce manuel et gardez-le pour toute référence future.

FRANÇAIS

Avant son installation, ce conditionneur d'air doit être soumis à l'approbation de l'entreprise qui fournit l'électricité (Norme EN 61000-2, EN 61000-3).

TABLE DES MATIERES

Précautions de sécurité3

Avant la mise en service9

Introduction 10

Sécurité électrique11

Consignes d'utilisation13

Entretien et réparations27



POUR VOS ARCHIVES

Ecrivez le modèle et le numéro de série ici:

Modèle N° _____

N° de série _____

Vous les trouverez sur une étiquette dans la partie latérale de chaque unité.

Nom du distributeur _____

Date d'achat _____

- Agrafez votre reçu à cette page au cas où vous en auriez besoin pour prouver la date d'achat ou pour vous prévaloir de la garantie.



LISSEZ CE MANUEL

Vous trouverez dedans plusieurs conseils utiles sur la manière d'utiliser et d'entretenir correctement votre climatiseur. Seul un petit soin préventif de votre part peut vous permettre une grande économie de temps et d'argent pendant la durée de vie de votre climatiseur. Vous trouverez plusieurs réponses aux problèmes communs dans la charte de conseils de dépannage. Si vous lisez d'abord notre charte de Conseils de dépannage, il est possible que vous n'ayez aucun besoin d'appeler le service technique.



PRECAUTION

- Contactez un technicien agréé pour la réparation ou maintenance de cette unité.
- Contactez l'installateur pour l'installation de cette unité.
- Le climatiseur n'est pas destiné à l'usage de petits enfants ou d'handicapés sans surveillance.
- Vos enfants doivent être surveillés afin de vous assurer qu'ils ne jouent pas avec le climatiseur.
- Lorsque le cordon d'alimentation doit être remplacé, ce travail de remplacement ne doit être réalisé que par du personnel autorisé à l'aide de pièces de rechange d'origine.
- Le travail d'installation doit être réalisé conformément au Normes Electrique National, seulement par du personnel qualifié et agréé.

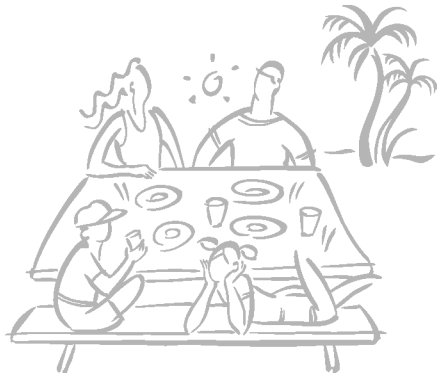

Précautions de sécurité

Pour éviter de réels préjudices ou pour éviter que l'utilisateur ou d'autres personnes ne se blessent, vous devez respecter les instructions suivantes.

- En ne tenant pas compte de ces instructions, vous prenez le risque de faire une mauvaise manipulation qui entraînera des préjudices ou des dommages dont la gravité est indiquée ci-dessous.

⚠ DANGER

Ce symbole indique le danger de mort ou de graves blessures.

⚠ ATTENTION

Ce symbole indique le risque de préjudices ou de dégâts concernant uniquement les biens.

- Les éléments à respecter sont classés par les symboles suivants.



Ne faites jamais cela



Faites toujours ceci

⚠ DANGER

■ Installation

N'utilisez pas de cordons d'alimentation ou de fiches endommagés, ni une prise desserrée.

- Autrement, vous risquez de provoquer un incendie ou un choc électrique.

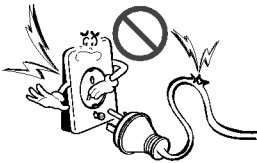

Pour un travail électrique, contactez le distributeur, le vendeur, un électricien qualifié ou un centre de service après-vente agréé.

- Ne démontez ni ne réparez ce produit.

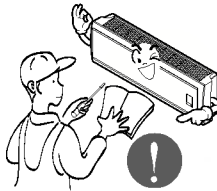

Utilisez toujours la fiche d'alimentation et la prise avec la borne de terre.

- Autrement, vous risquez de provoquer un incendie ou un choc électrique.

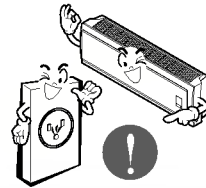

Installez fermement le panneau et le couvercle du tableau de commande.

- Autrement, vous risquez de provoquer un incendie ou un choc électrique.

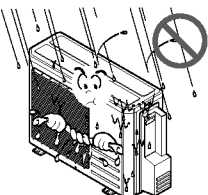

Ne modifiez ni ne rallongez le cordon d'alimentation.

- Autrement, vous risquez de provoquer un incendie ou un choc électrique.

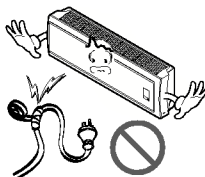

N'installez, n'enlevez ni ne remettez en place l'unité vous-même (si vous êtes un client).

- Autrement, vous pourriez provoquer un incendie, un choc électrique, une explosion ou subir des blessures.



Prenez soin lorsque vous déballiez et installez ce produit.

- Les bords aiguisés peuvent provoquer des blessures. Faites attention en particulier aux bords du boîtier et aux ailettes du condenseur et de l'évaporateur.

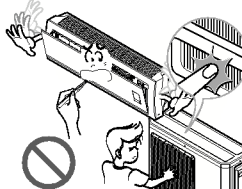

Contactez toujours le distributeur ou un centre de service après-vente agréé pour effectuer l'installation.

- Autrement, vous pourriez provoquer un incendie, un choc électrique, une explosion ou subir des blessures.

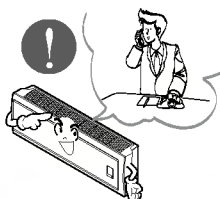

N'emmagasinez ni n'utilisez de substances inflammables ou combustibles près du climatiseur.

- Ceci risquerait de provoquer un incendie ou un dysfonctionnement du produit.

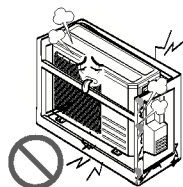

N'emmagasinez ni n'utilisez de substances inflammables ou combustibles près du climatiseur.

- Ceci risquerait de provoquer un incendie ou un dysfonctionnement du produit.

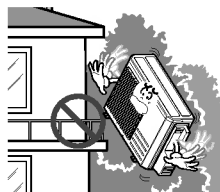

N'emmagasinez ni n'utilisez de substances inflammables ou combustibles près du climatiseur.

- Ceci risquerait de provoquer un incendie ou un dysfonctionnement du produit.

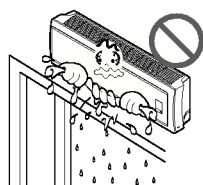

■ Opération

Assurez-vous qu'on ne puisse pas tirer des câbles ou les endommager alors que l'unité est en fonctionnement.

- Autrement, vous risquez de provoquer un incendie ou un choc électrique.



Ne placez aucun objet sur le cordon d'alimentation.

- Autrement, vous risquez de provoquer un incendie ou un choc électrique.

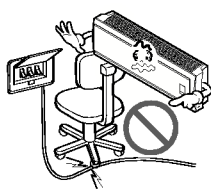

N'allumez ni n'éteignez le climatiseur en branchant ou débranchant la fiche d'alimentation.

- Autrement, vous risquez de provoquer un incendie ou un choc électrique.

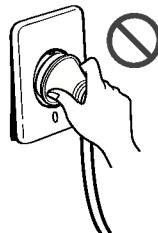

Utilisez une prise de courant dédiée pour cet appareil.

- Autrement, vous risquez de provoquer un incendie ou un choc électrique.

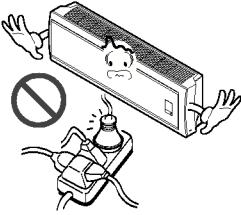

Saisissez la fiche pour enlever le cordon de la prise de courant. Ne le touchez pas avec les mains humides.

- Autrement, vous risquez de provoquer un incendie ou un choc électrique.



Ne placez pas un radiateur ou d'autres appareils près du cordon d'alimentation.

- Autrement, vous risquez de provoquer un incendie ou un choc électrique.

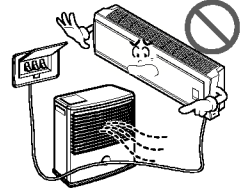

Ne permettez pas que de l'eau s'écoule dans les pièces électriques.

- Ceci pourrait provoquer un incendie, une défaillance de l'appareil ou un choc électrique.

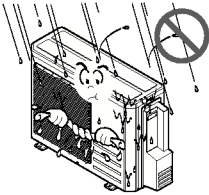

N'emmagasinez ni n'utilisez de substances inflammables ou combustibles près du climatiseur.

- Ceci risquerait de provoquer un incendie ou un dysfonctionnement du produit.

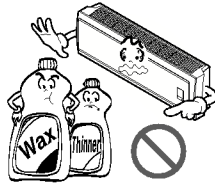

N'utilisez pas ce produit dans un espace hermétiquement fermé pendant une longue période de temps.

- Il peut se produire un manque d'oxygène.

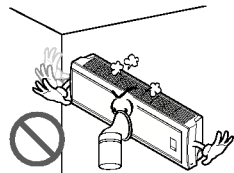

S'il y a une fuite de gaz inflammable, fermez le robinet à gaz et ouvrez une fenêtre pour ventiler la pièce avant de mettre en marche le climatiseur. N'utilisez le téléphone ni ne déplacez les interrupteurs sur les positions marche (on) ou arrêt (off).

- Ceci risquerait de provoquer une explosion ou un incendie.

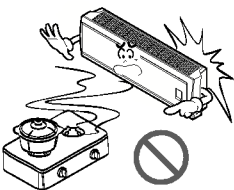

Débranchez l'unité si elle dégage des sons étranges, des odeurs ou de la fumée.

- Il y a risque de choc électrique ou d'incendie.



Arrêtez le climatiseur et fermez la fenêtre en cas de tempête ou d'ouragan. S'il est possible, enlevez le climatiseur de la fenêtre avant que l'ouragan arrive.

- Il y a risque de dommages à la propriété, de défaillance du produit ou de choc électrique.

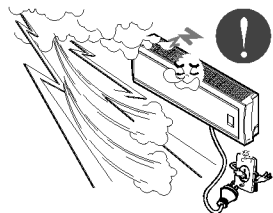

N'ouvrez pas la grille d'entrée d'air du produit en cours de fonctionnement. (Ne touchez pas le filtre électrostatique, si l'unité en est équipée.)

- Autrement, vous risquez de subir des blessures physiques, un choc électrique ou de provoquer une défaillance du produit.

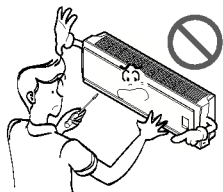

Contactez le centre de service après-vente agréé si le produit est trempé (rempli d'eau ou submergé).

- Autrement, vous risquez de provoquer un incendie ou un choc électrique.

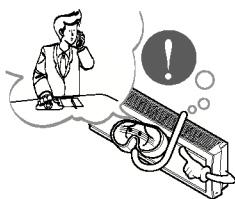

Ventilez la pièce de temps en temps lorsque vous utilisez ce produit simultanément avec une poêle, etc.

- Autrement, vous risquez de provoquer un incendie ou un choc électrique.

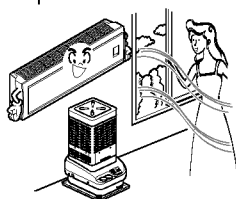

Débranchez l'appareil avant d'effectuer toute opération de nettoyage ou de maintenance.

- Autrement, vous risquez de provoquer un incendie ou un choc électrique.

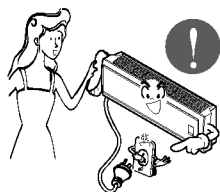

Si vous n'allez pas utiliser le produit pour une longue période de temps, débranchez le cordon d'alimentation ou mettez le disjoncteur sur la position arrêt (off).

- Autrement, vous risquez d'endommager le produit, de provoquer une défaillance de celui-ci ou une mise en marche involontaire.

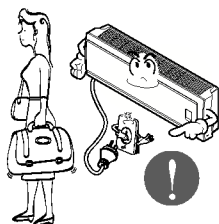

Assurez-vous que personne ne peut marcher ou tomber sur l'unité extérieure.

- Ceci pourrait provoquer des blessures personnelles et endommager le produit.



⚠ ATTENTION

■ Installation

N'emmagasinez ni n'utilisez de substances inflammables ou combustibles près du climatiseur.

- Ceci risquerait de provoquer un incendie ou un dysfonctionnement du produit.

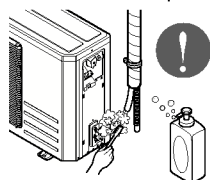

N'emmagasinez ni n'utilisez de substances inflammables ou combustibles près du climatiseur.

- Ceci risquerait de provoquer un incendie ou un dysfonctionnement du produit.

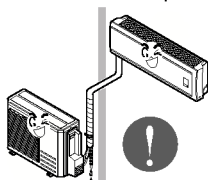

N'emmagasinez ni n'utilisez de substances inflammables ou combustibles près du climatiseur.

- Ceci risquerait de provoquer un incendie ou un dysfonctionnement du produit.

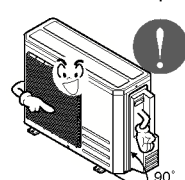

N'emmagasinez ni n'utilisez de substances inflammables ou combustibles près du climatiseur.

- Ceci risquerait de provoquer un incendie ou un dysfonctionnement du produit.



Faites appel à deux ou plusieurs personnes pour enlever et transporter ce climatiseur.

- Évitez des blessures.

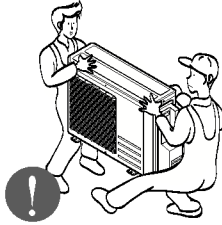

N'installez pas ce produit à un endroit où il serait exposé directement au vent de la mer (pulvérisation d'eau de mer).

- Ceci peut provoquer de la corrosion sur le produit. La corrosion, particulièrement sur les ailettes du condenseur et de l'évaporateur, peut provoquer un dysfonctionnement ou un fonctionnement inefficace du produit.

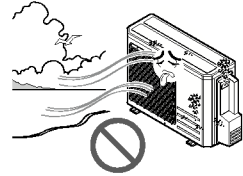

■ Opération

N'orientez pas le flux d'air directement vers les occupants de la pièce. (Ne vous asseyez pas sous le courant d'air.)

- Ceci pourrait nuire à votre santé.



N'utilisez pas ce produit pour des objectifs spéciaux tels que la préservation d'aliments, d'œuvres d'art, etc. C'est un climatiseur grand public, non pas un système frigorifique de précision.

- Il y a risque de provoquer des dommages à la propriété ou de pertes matérielles.

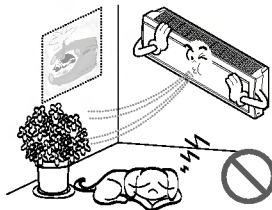

Ne bloquez pas l'entrée ou la sortie d'air.

- Ceci peut provoquer une défaillance du produit.

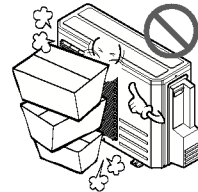

Utilisez un chiffon doux pour le nettoyage. N'employez pas de détergents agressifs, de dissolvants, etc.

- Ceci risquerait de provoquer un incendie, un choc électrique ou des dommages aux pièces plastiques du produit.

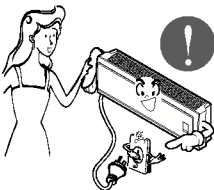

Ne touchez pas les pièces métalliques du produit lorsque vous enlevez le filtre à air. Elles sont très aiguisées!

- Autrement, vous risquez de subir des blessures.

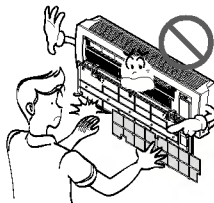

Ne marchez ni ne placez rien sur le produit. (unités extérieures)

- Ceci risquerait de provoquer des blessures et une défaillance du produit.

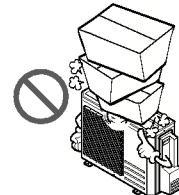

Insérez toujours fermement le filtre. Nettoyez le filtre toutes les deux semaines ou plus souvent si besoin.

- Un filtre sale réduit l'efficacité du climatiseur et pourrait provoquer un dysfonctionnement ou des dommages au produit.

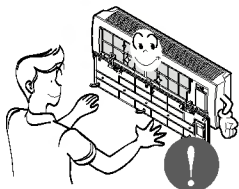

N'insérez pas les mains ou d'autres objets à travers les fentes d'entrée ou la sortie d'air alors que le climatiseur est branché.

- Il y a des bords aiguisés et des pièces mobiles qui pourraient vous blesser.

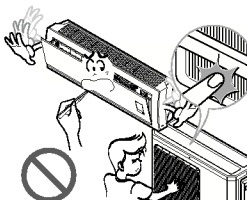

Ne buvez pas l'eau drainée de l'unité.

- Ceci n'est pas hygiénique et pourrait provoquer de sérieux problèmes de santé.

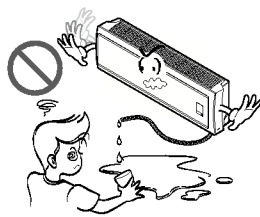

Utilisez un outil ou une échelle solide lorsque vous faites des opérations de nettoyage ou de maintenance du climatiseur.

- Faites attention et évitez des blessures.

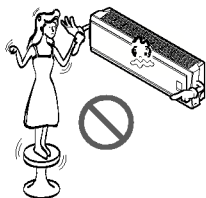

Remplacez toutes les piles de la télécommande par des piles neuves du même type. Ne mélangez pas de piles usées et neuves ou de différents types de piles.

- Ceci risquerait de provoquer un incendie ou une explosion.

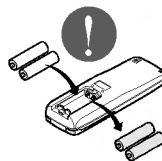

■ Disuse

Ne rechargez ni démontez les piles. Ne placez pas les piles sur le feu.

- Elle peuvent brûler ou exploser.

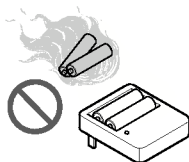

Si le liquide des piles tombe sur votre peau ou vos vêtements, lavez-les avec de l'eau propre. N'utilisez pas la télécommande si les piles ont des fuites.

- Les substances chimiques des piles pourraient provoquer des brûlures ou d'autres risques pour la santé.



Avant l'utilisation

Préparation pour la mise en service

1. Contactez un spécialiste en installations pour l'installation.
2. Branchez correctement la prise d'alimentation.
3. Utilisez un circuit dédié.
4. N'utilisez pas de rallonges.
5. Ne mettez pas en marche ou éteignez cet appareil en branchant/débranchant le cordon d'alimentation.
6. Si le cordon ou la fiche est endommagé, remplacez-le seulement par une pièce de rechange autorisée.

Utilisation

1. S'exposer directement sous le flux d'air pour une longue période de temps pourrait entraîner des risques pour la santé.
N'exposez pas directement les occupants, les animaux ou les plantes au flux d'air pour de longues périodes de temps.
2. Afin d'éviter de possibles déficiences d'oxygène, aérez la pièce lorsque vous utilisez cette unité simultanément avec des poêles ou d'autres dispositifs de chauffage.
3. N'utilisez pas ce climatiseur pour des objectifs spéciaux non spécifiés dans ce manuel (p.ex. pour préserver des dispositifs de précision, des aliments, des animaux, des plantes ou des objets d'art). Un tel usage pourrait endommager les composants de l'unité.

Nettoyage et entretien

1. Ne touchez pas aux composants métalliques de l'unité lors de l'enlèvement du filtre. Vous pourriez vous blesser en manipulant des bords métalliques affilés.
2. N'utilisez pas de l'eau pour nettoyer l'intérieur du climatiseur. Le contact avec de l'eau détruit l'isolement, entraînant de possibles chocs électriques.
3. Lors du nettoyage de l'unité, assurez-vous d'abord que l'interrupteur et le disjoncteur sont sur la position Arrêt (OFF). Le ventilateur tourne à une vitesse très forte pendant que l'unité est en marche. Vous pourriez vous blesser si l'unité est accidentellement mise en marche alors que vous nettoyez les parties intérieures de l'unité-

Service technique

Pour réparation et maintenance, contactez le service technique agréé de votre revendeur.

Introduction

Symboles utilisés dans ce manuel



Ce symbole vous avertit sur un risque d'électrocution.



Ce symbole vous avertir sur les risques d'endommager le climatiseur.

NOTICE

Ce symbole indique des notes spéciales.

Caractéristiques



DANGER: Cet appareil devrait être installé conformément aux réglementations nationales sur le câblage. Ce manuel sert de guide pour aider à expliquer les caractéristiques du produit.

Intérieur

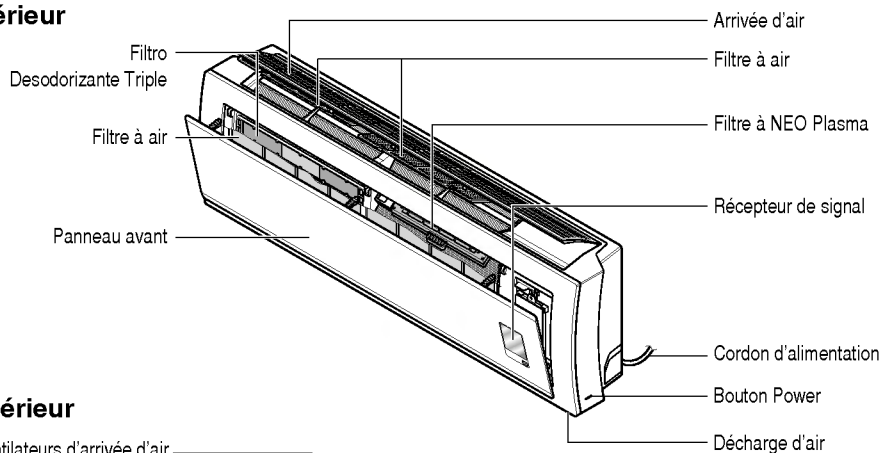

Extérieur

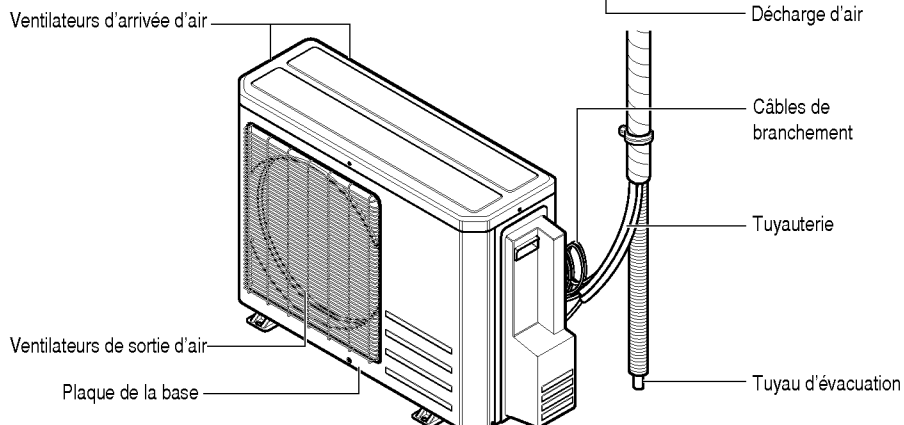

Sécurité électrique



ATTENTION : Cet appareil doit être correctement raccordé à la terre.

Afin de minimiser le risque de décharge électrique, vous devez toujours brancher cet appareil à une prise secteur raccordée à la terre.

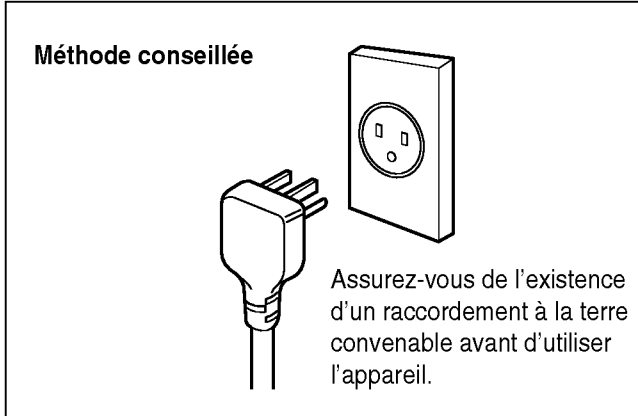

DANGER : Ne coupez pas ou ne retirez pas la fiche de raccordement à la terre de la prise secteur.



DANGER : Fixer le terminal de raccordement à la terre de l'adaptateur à la vis de la paroi du couvercle du réceptacle ne raccorde pas l'appareil à la terre, sauf si la vis du couvercle est métallique et n'est pas isolée, et si la paroi du réceptacle est raccordée à la terre par le biais du câblage de la maison.



DANGER : En cas de doute sur le raccordement à la terre du climatiseur, faites vérifier la paroi du réceptacle et le circuit par un électricien qualifié.

Utilisation temporaire d'un adaptateur

Nous décourageons fortement l'utilisation d'un adaptateur en raison du danger potentiel.

Pour les branchements temporaires, utilisez un adaptateur homologué par l'UL, disponible chez la plupart des quincailliers. Assurez-vous que la grande rainure de l'adaptateur est alignée avec la grande rainure du réceptacle pour respecter les polarités.

Pour débrancher le cordon d'alimentation de l'adaptateur, placez une main sur le cordon et l'autre sur l'adaptateur afin d'éviter de détériorer la terminaison de raccordement à la terre. Évitez de débrancher le cordon fréquemment car cela peut finir par entraîner une détérioration de la terminaison de raccordement à la terre.

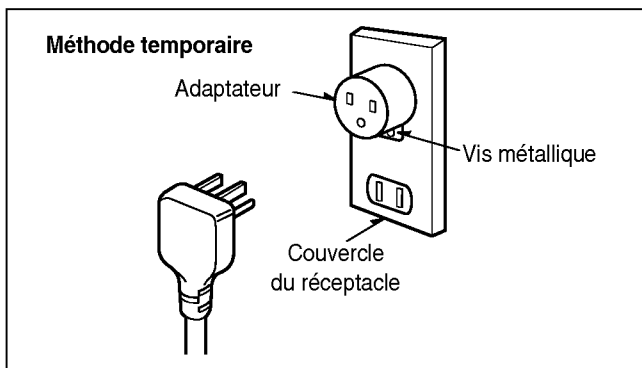

DANGER : N'utilisez jamais cet appareil avec un adaptateur détérioré.

Utilisation temporaire d'un cordon de rallonge

Nous décourageons fortement l'utilisation d'un cordon de rallonge en raison du danger potentiel. Pour des situations temporaires, utilisez uniquement des cordons de rallonge à trois câbles homologués par le CSA et par l'UL, d'une puissance nominale de 15A et de 125V.

Consignes d'utilisation

Commande à distance

1. Enlevez le couvercle des piles en le tirant dans la direction indiquée par la flèche.
2. Mettez les nouvelles piles en vous assurant que les pôles (+) et (-) des piles soient dans la direction correcte.
3. Refermez le couvercle en le faisant glisser dans sa position.

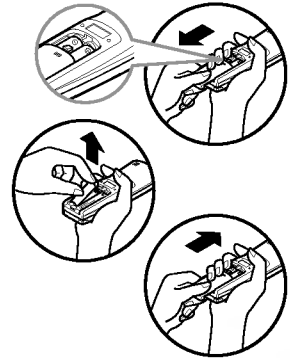

NOTICE Utilisez des piles AAA (1.5 Volt). N'utilisez pas de piles rechargeables.

Conservation et conseils pour l'utilisation de la télécommande

- La télécommande peut être conservée montée sur un mur.
- Pour mettre en marche le conditionneur d'air de la pièce, pointez la télécommande sur le récepteur du signal.

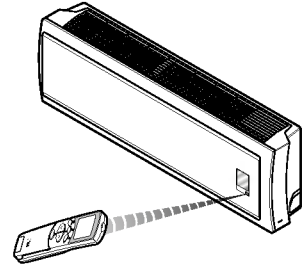
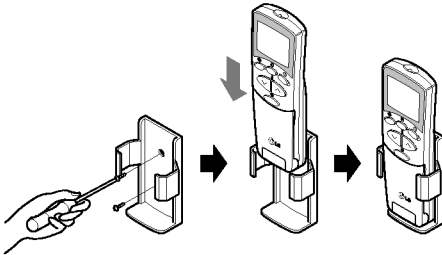

Récepteur signal

Reçoit le signal de la télécommande. (Le son de réception du signal est de deux bip courts et un long).

Voyants lumineux de fonctionnement

- ① Allumé/Eteint : S'allume pendant le fonctionnement du système.
- 🕒 Temporisateur & Mode Economie : S'allume pendant le fonctionnement dans le mode Temporisateur.
- ❄️ Mode Dégel : Il s'allume en mode dégivrage ou lors du ***HOT START OPERATION**. (uniquement pour modèle pompe à chaleur)
- 📺 NEO Plasma : La fonction illustre son mode dynamique en utilisant un système d'éclairage multiple.

***Hot Start Operation:** Arrêtez le ventilateur interne lorsque le climatiseur est en mode de fonctionnement chauffage afin d'éviter que l'unité ne souffle de l'air refroidi.

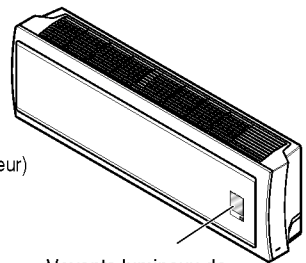

Voyants lumineux de fonctionnement

Fonctionnement de la commande à distance

la télécommande transmet des signaux au système.

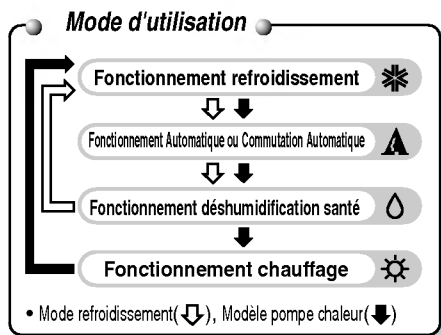
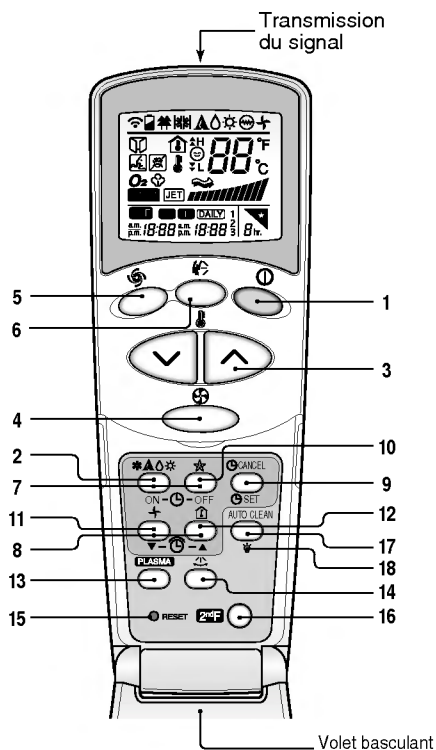



- 1. BOUTON DE MISE EN MARCHE/ARRET**
Le groupe se met en marche quand on appuie sur ce bouton et il s'arrête quand on appuie de nouveau sur ce bouton.



- 2. BOUTON POUR LE CHOIX DU MODE D'UTILISATION**
S'utilise pour sélectionner le mode d'utilisation.



- 3. BOUTONS REGLAGE TEMPERATURE DE LA PIÈCE**
Utilisé pour sélectionner la température de la pièce.



- 4. SELECTEUR VITESSE VENTILATEUR INTERNE**
Utilisé pour sélectionner la vitesse du ventilateur sur quatre vitesses: basse, moyenne, élevée ou CHAOS.



- 5. REFROIDISSEMENT A JET**
Utilisé pour mettre en marche ou arrêter le refroidissement rapide. (Le refroidissement rapide a le ventilateur en fonction à très haute vitesse dans le mode réfrigérant).



- 6. BOUTON OSCILLATION CHAOS**
Utilisé pour mettre en marche et arrêter le mouvement des fissures de ventilation et pour introduire la direction choisie du flux d'air.



- 7. BOUTONS TEMPORISATEUR ALLUME/EETEINT**
Utilisés pour introduire les temps de mise en marche et d'arrêt. (voir page 23)



- 8. BOUTONS DE RÉGLAGE DU TEMPS**
Utilisé pour régler les temps de fonctionnement. (voir page 23)



- 9. BOUTONS DE REGLAGE/EFFAÇAGE TEMPORISATEUR**
Utilisés pour introduire les temps de fonctionnement désirés et pour effacer le fonctionnement du temporisateur. (voir page 23)



- 10. BOUTON MODE AUTOMATIQUE SOMMEIL**
Utilisé pour introduire le fonctionnement automatique mode économie. (voir page 23)



- 11. BOUTON POUR LA CIRCULATION DE L'AIR**
S'utilise pour faire circuler l'air de la pièce sans réchauffer ou refroidir. (allume et éteint le ventilateur interne). (voir page 24)



- 12. BOUTON DE CONTRÔLE DE LA TEMPÉRATURE DE LA PIÈCE**
S'utilise pour contrôler la température de la pièce.



- 13. NEO PLASMA(OPTION)**
Utilisé pour mettre en marche ou arrêter la fonction purification-plasma. (voir page 21)



- 14. TOUCHE DE CONTROLE DE DIRECTION DU FLUX D'AIR HORIZONTAL (PAS SUR TOUS LES MODELES)**
Utilisée pour régler la direction désirée du flux d'air horizontal

- 15. BOUTON MISE A ZERO**
Utilisé avant d'introduire de nouveau le temps ou après avoir remplacé les piles.



- 16. TOUCHE 2nd F**
Utilisée avant l'utilisation des modes imprimés en bleu en bas des touches.(voir page 22)

- 17. NETTOYAGE AUTOMATIQUE (OPTIONNEL)**
Utilisé pour régler le mode Nettoyage Automatique.



- 18. LUMINOSITE DU VOYANT (FACULTATIF)**
Utilisé pour régler la luminosité du voyant.

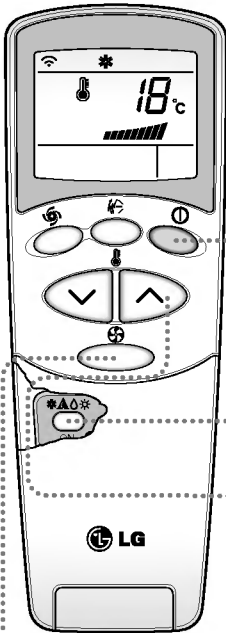

❄️ Fonctionnement de réfrigération

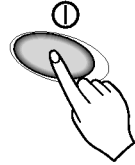

- 1** Appuyez sur le bouton Marche/Arrêt. Le groupe répond avec un bip.



- 2** Ouvrir volet sur la télécommande. Pour sélectionner l'opération de réfrigération, appuyer sur le bouton Sélection Mode Opération. Chaque fois que l'on appuie sur le bouton, le mode opération se déplace dans la direction de la flèche.

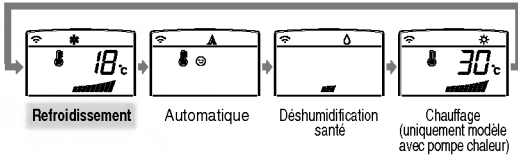

- 3** Fermez la télécommande. Introduire une température plus basse que celle de la pièce. La température peut être réglée avec une excursion de 18°C à 30°C avec des augmentations de 1°C.

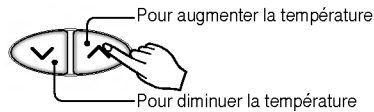

- 4** Introduisez de nouveau la vitesse du ventilateur avec la télécommande encore fermée. On peut sélectionner une des quatre vitesse du ventilateur, basse, moyenne, élevée ou CHAOS. Chaque fois que l'on appuie sur le bouton, la vitesse du ventilateur passe au niveau successif.



Vent naturel en utilisant la logique CHAOS.

Afin d'obtenir une sensation plus fraîche qu'à partir de la vitesse du ventilateur, appuyez sur le sélecteur Vitesse Ventilateur et réglez sur le mode CHAOS. Avec ce mode, le vent souffle comme une brise normale, en changeant automatiquement la vitesse du ventilateur selon la logique CHAOS.

Fonctionnement Automatique (Modèle de refroidissement uniquement)

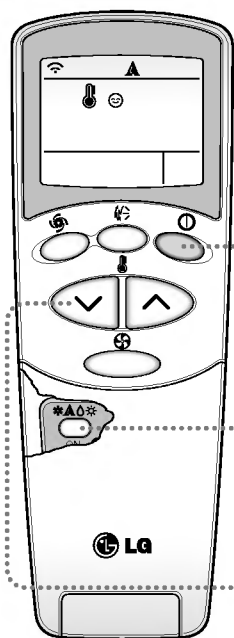

- 1** Appuyez sur le bouton Marche/Arrêt. Le groupe répond avec un bip.



- 2** Ouvrir volet sur la télécommande. Pour sélectionner l'**opération automatique**, appuyer sur le bouton Sélection Mode Opération. Chaque fois que l'on appuie sur le bouton, le mode opération se déplace dans la direction de la flèche.

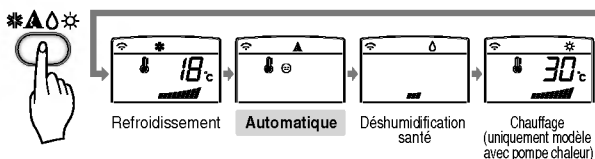

- 3** La température et la vitesse du ventilateur sont réglés automatiquement par les contrôles électroniques basés sur la température actuelle de la pièce. Si vous désirez modifier la température, fermez la télécommande et appuyez sur les touches de Réglage Température Pièce. Plus vous sentez la chaleur ou le froid, et plus de fois vous devrez appuyer (jusqu'à deux fois) sur la touche. La température introduite sera modifiée automatiquement.

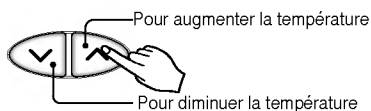

Pendant le fonctionnement automatique :

- On ne peut pas modifier la vitesse du ventilateur interne. Elle a déjà été réglée par la règle Fuzzy.
- Si l'installation ne fonctionne pas de manière satisfaisante, passez manuellement à un autre mode.
L'installation ne passera pas automatiquement du mode réfrigérant au mode chauffage, ou inversement, ce passage doit être effectué manuellement.
- Pendant le fonctionnement automatique, si vous appuyez sur la touche de Marche/Arrêt de la direction du flux d'air, les fissures horizontales oscillent automatiquement vers le haut et vers le bas. Si vous voulez arrêter l'auto-oscillation, appuyez de nouveau sur la touche oscillation.

Mode changement de marche automatique. (seulement le modèle avec pompe chaleur)

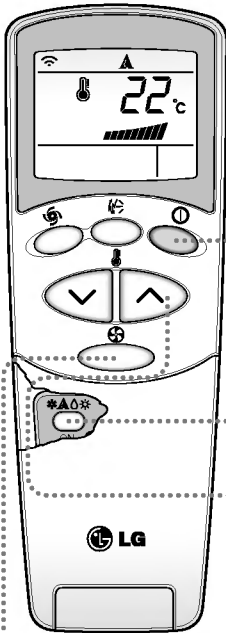

- 1** Appuyez sur le bouton Marche/Arrêt. Le groupe répond avec un bip.



- 2** Ouvrir volet sur la télécommande. Pour sélectionner **mode changement de marche automatique.**, appuyer sur le bouton Sélection Mode Opération. Chaque fois que l'on appuie sur le bouton, le mode opération se déplace dans la direction de la flèche.

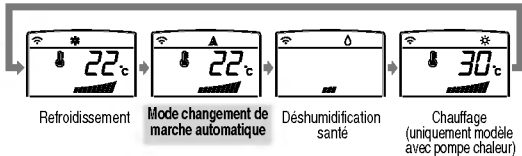

- 3** Fermez la télécommande. Introduire une température plus basse que celle de la pièce. La température peut être réglée avec une excursion de 18°C à 30°C avec des augmentations de 1°C.

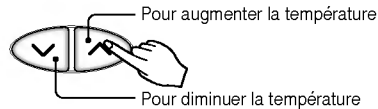

- 4** Introduisez de nouveau la vitesse du ventilateur avec la télécommande encore fermée. On peut sélectionner une des quatre vitesses du ventilateur, basse, moyenne, élevée ou CHAOS. Chaque fois que l'on appuie sur le bouton, la vitesse du ventilateur passe au niveau successif.

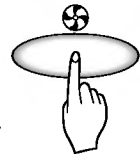

Pendant le fonctionnement automatique :

- Le climatiseur change automatiquement le mode de fonctionnement pour conserver la température interne.
- Quand la température interne varie au-dessus de $\pm 2^\circ\text{C}$ par rapport à la température réglée, le climatiseur conserve la température de la pièce à $\pm 2^\circ\text{C}$ par rapport à la température réglée grâce au mode changement de marche automatique.

Fonctionnement déshumidification santé

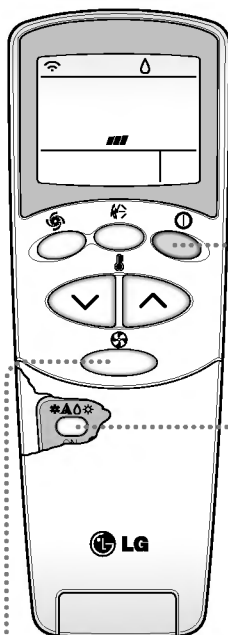

- 1** Appuyez sur le bouton Marche/Arrêt. Le groupe répond avec un bip.



- 2** Ouvrir volet sur la télécommande. Pour sélectionner **Fonctionnement déshumidification santé**, appuyez sur le bouton Sélection Mode Opération. Chaque fois que l'on appuie sur le bouton, le mode opération se déplace dans la direction de la flèche.

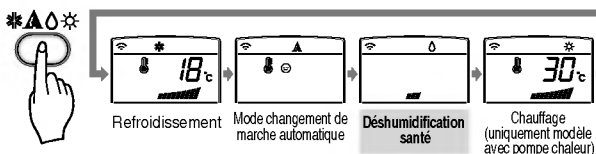

- 3** Introduisez de nouveau la vitesse du ventilateur avec la télécommande encore fermée. On peut sélectionner une des quatre vitesse du ventilateur, basse, moyenne, élevée ou CHAOS. Chaque fois que l'on appuie sur le bouton, la vitesse du ventilateur passe au niveau successif.

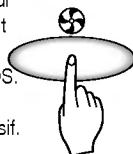

Natural wind by the CHAOS logic

- For more fresh feeling than other fan speed, press the Indoor Fan Speed Selector and set to CHAOS mode. In this mode, the wind blows like natural breeze by automatically changing fan speed according to the CHAOS logic.

Pendant le fonctionnement déshumidification santé :

- Quand vous sélectionnez le mode déshumidification santé avec le bouton sélecteur, le conditionneur d'air commence le fonctionnement dans le mode déshumidification, en réglant automatiquement la température de la pièce et le volume du flux d'air aux conditions optimales pour la déshumidification basées sur la température de la pièce correctement relevée. De toute façon, dans ce cas, la température introduite n'est pas affichée sur la télécommande et on ne peut pas contrôler la température de la pièce.
- Dans la fonction de déshumidification santé, le volume du flux d'air est introduit automatiquement par l'algorithme d'optimisation qui correspond à l'état de la température ambiante courante et rend les conditions optimales pour la santé et confortables même quand la saison est très humide.

 **Fonctionnement réchauffement (seulement le modèle avec pompe chaleur)**

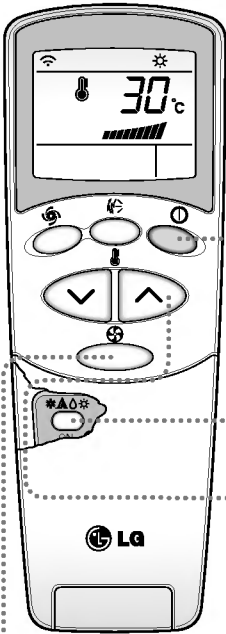

1 Appuyez sur le bouton Marche/Arrêt. Le groupe répond avec un bip.



2 Ouvrir volet sur la télécommande. Pour sélectionner l'opération réchauffement, appuyer sur le bouton Sélection Mode Opération. Chaque fois que l'on appuie sur le bouton, le mode opération se déplace dans la direction de la flèche.

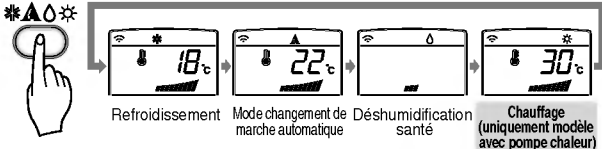

Refroidissement Mode changement de marche automatique Déshumidification santé Chauffage (uniquement modèle avec pompe chaleur)

3 Fonctionnement réfrigération à jet. Introduire une température plus basse que celle de la pièce. La température peut être réglée avec une excursion de 16°C à 30°C avec des augmentations de 1°C.

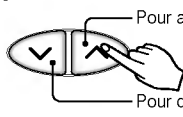

Pour augmenter la température
Pour diminuer la température

4 Introduisez de nouveau la vitesse du ventilateur avec la télécommande encore fermée. On peut sélectionner une des quatre vitesse du ventilateur, basse, moyenne, élevée ou CHAOS. Chaque fois que l'on appuie sur le bouton, la vitesse du ventilateur passe au niveau successif.

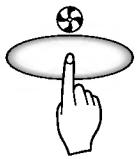

Vent naturel en utilisant la logique CHAOS.

- Afin d'obtenir une sensation plus fraîche qu'à partir de la vitesse du ventilateur, appuyez sur le sélecteur Vitesse Ventilateur et réglez sur le mode CHAOS. Avec ce mode, le vent souffle comme une brise normale, en changeant automatiquement la vitesse du ventilateur selon la logique CHAOS.

Fonctionnement réfrigération à jet

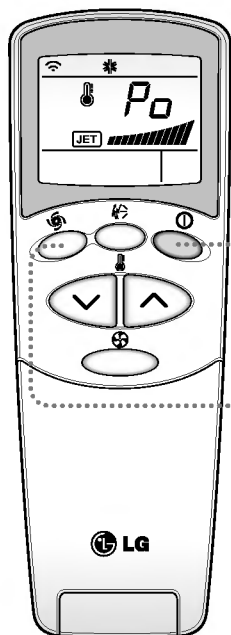

- 1** Appuyez sur le bouton Marche/Arrêt. Le groupe répond avec un bip.



- 2** Appuyez sur le bouton Réfrigération à Jet pour activer le mode réfrigération super rapide et le groupe fonctionnera avec le ventilateur activé à grande vitesse pendant 30 minutes.



- 3** Pour effacer le mode Réfrigération à Jet, appuyez sur le bouton de vitesse du ventilateur ou sur le bouton de réglage de la température ambiante et le groupe fonctionnera dans le mode réfrigération avec ventilateur à grande vitesse.

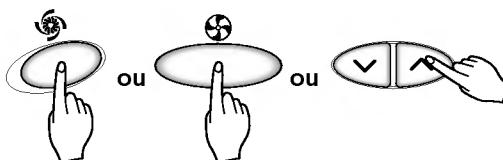

NOTICE

- Avec la fonction REFRIGERATION A JET, à tout moment, le conditionneur d'air se met en marche avec de l'air froid à très haute vitesse pendant 30 minutes en réglant automatiquement la température ambiante à 18°C. Elle est utilisée pour refroidir la pièce rapidement pendant l'été. Dans le mode pompe chaleur ou dans le mode fuzzy, la fonction de réfrigération super rapide n'est pas disponible.
- Pour retourner au mode réfrigérant normal à partir du mode Réfrigération à jet, il faut appuyer sur le bouton de sélection mode d'exercice, sur le bouton de sélection volume flux d'air ou sur le bouton de réglage de la température, ou bien appuyer de nouveau sur le bouton de réfrigération super rapide.



Fonctionnement de la purification par NEO PLASMA (Facultatif)

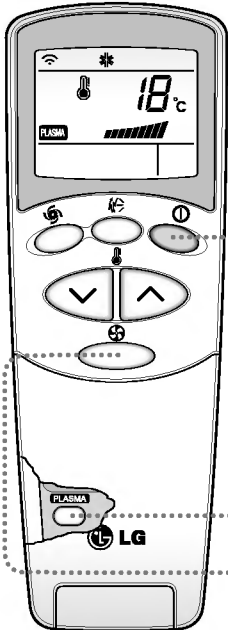

1

Appuyez sur la touche Marche/Arrêt. L'unité répondra en faisant entendre un bip.

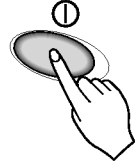

2

Ouvrir volet sur la télécommande. Appuyez sur la touche ON/OFF de l'opération purification de l'air PLASMA. L'opération commencera quand vous appuyez sur la touche et s'arrêtera quand vous appuyez de nouveau sur la touche.



3

Réglez de nouveau la vitesse du ventilateur avec la porte de la télécommande fermée. Vous pouvez sélectionner la vitesse du ventilateur en quatre pas, basse, moyenne, élevée ou CHAOS. Chaque fois que vous appuyez sur la touche, la vitesse du ventilateur change.

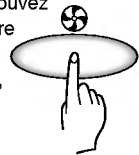

* Opération de purification de l'air (PLASMA) avec refroidissement, réchauffement ou toute autre opération.

Uniquement opération de purification de l'air PLASMA

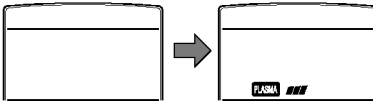

Si vous appuyez uniquement sur la touche PLASMA, vous faites fonctionner uniquement la purification de l'air PLASMA.

La vitesse du ventilateur est basse. Vous pouvez sélectionner la vitesse du ventilateur en quatre pas, basse, moyenne, élevée ou CHAOS.

Chaque fois que vous appuyez sur la touche (), la vitesse du ventilateur change.

Fonctionnement 2^e F

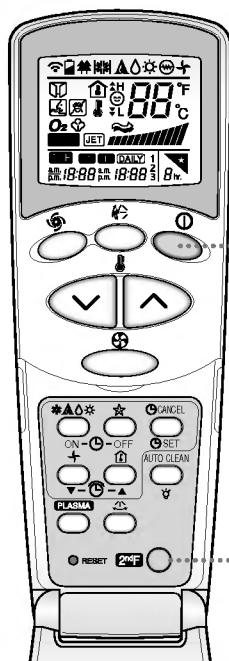

- 1** Appuyez sur le bouton Marche/Arrêt. Le groupe répond avec un bip.



- 2** Ouvrez le couvercle de la télécommande et appuyez sur la touche 2nd Function (2^eme fonction) afin d'actionner les fonctions imprimés en bleu en bas des touches. (Vérifiez le témoin de la 2^eme fonction sur l'écran d'affichage de la télécommande.)
Ces touches effectuent le réglage de la minuterie, comme suit :

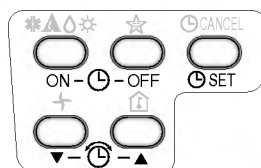

- 3** La 2^eme fonction est débranchée automatiquement dans peu de temps, ou lorsque vous appuyez de nouveau sur la touche 2nd F.

Pour plus de détails, référez-vous aux fonctions décrites sur la page suivante.

Additional features

★ Sleep Mode

1. Appuyez sur le bouton Mode Economie automatique pour introduire l'heure où vous voulez que le groupe s'éteigne automatiquement. 
2. Le temporisateur est programmé à des augmentations de une heure en appuyant sur le bouton Mode Economie automatique de 1 à 7 fois. Le mode économie est disponible de 1 à 7 fois. Pour modifier la période de temps en périodes de une heure, appuyez sur le bouton Mode Economie en pointant vers le conditionneur d'air.
3. Assurez-vous que le voyant LCD du Mode Economie automatique s'allume.

Pour effacer le Mode Economie, appuyez sur le bouton Mode Economie automatique plusieurs fois jusqu'à ce que l'étoile (★) disparaisse de l'écran de fonctionnement.

NOTICE Le Mode Economie fonctionnera avec la vitesse lent du ventilateur (réfrigération) ou vitesse moyenne du ventilateur (uniquement la pompe chaleur) pour un fonctionnement silencieux pendant la nuit.



Mode réfrigération : la température augmentera automatiquement de 1°C dans les 30 minutes suivantes et de 2°C en une heure, pour un sommeil confortable.

🕒 Réglage du temps

1. L'heure peut être réglée quand vous appuyez sur le bouton de mise à zéro (reset).
Si vous venez de mettre les piles, vous devez appuyer sur le bouton Mise à zéro pour remettre l'heure à zéro.
Appuyez sur le bouton Mise en marche/Arrêt. 
2. Appuyez sur la touche 2nd F et vérifiez si l'icône 2nd F est allumée. 
3. Appuyez sur les boutons de Réglage Temps jusqu'à ce que le temps soit réglé. 
4. Appuyez sur le bouton REGLAGE Temporisateur. 

NOTICE Contrôlez l'indicateur pour l'indication A.M (matin) et P.M (après-midi).

🕒 Mise en marche retardée/Arrêt programmé

1. Vérifiez que le temps est correctement affiché sur la télécommande.
2. Appuyez sur la touche 2nd F 
3. Appuyez sur les boutons Allumé/Eteint du temporisateur pour allumer ou éteindre le temporisateur. 
4. Appuyez sur les boutons de réglage du temporisateur pour introduire le temps désiré. 
5. Afin de régler le temps sélectionné, appuyez sur la touche Timer SET (réglage de la minuterie).

Pour effacer le réglage du temporisateur.

Vérifiez si l'icône 2nd F est éteinte.

Appuyez sur le bouton Efface temporisateur en pointant la télécommande en direction du récepteur de signal. (Le voyant lumineux du temporisateur sur le conditionneur d'air et sur la télécommande s'éteindra). 

NOTICE sélectionnez un des quatre types de fonctionnement suivants.

Avec le groupe en marche



Temporisateur Mise en marche retardée Eteint



Temporisateur Mise en marche retardée Allumé

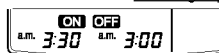

Temporisateur Mise en marche retardée Eteint et Allumé

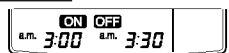

Temporisateur Mise en marche retardée Allumé et Eteint

Direction du flux d'air (groupe interne)

Le flux d'air vers le haut et vers le bas (Flux d'air vertical) peut être réglé par la télécommande.

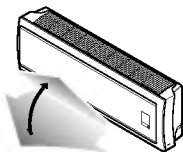

1. Appuyez sur le bouton Allumé/Eteint pour mettre en marche le groupe conditionneur.
2. Ouvrez la télécommande. Appuyez sur la touche Oscillation Chaos et les fentes oscilleront vers le haut et vers le bas. Appuyez sur la touche Oscillation Chaos de nouveau pour déplacer la fente verticale dans la direction choisie.

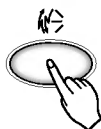

NOTICE

- ❑ Si vous appuyez sur le bouton oscillation CHAOS, la direction du flux d'air horizontal est modifiée automatiquement, selon l'algorithme CHAOS pour distribuer l'air dans la pièce, de manière uniforme et en même temps pour que le corps humain soit le confortable possible, comme s'il s'agissait d'une brise naturelle.
- ❑ Utilisez toujours la télécommande pour régler la direction du flux vertical vers le haut et vers le bas. Le déplacement manuel des fentes pourrait endommager le conditionneur d'air.
- ❑ Quand le groupe est éteint, la fente flux d'air vers le haut et vers le bas fermera la prise de sortie d'air du groupe.

Contrôle de la direction du flux d'air horizontal (Facultatif)

Le flux d'air horizontal à droite/à gauche est réglé en utilisant la télécommande. Appuyez sur la touche Start/Stop pour mettre en marche l'appareil. Ouvrez le couvercle de la télécommande. Appuyez sur la touche Start/Stop de la direction du flux d'air et les prises d'air se tourneront vers la droite et vers la gauche. Appuyez de nouveau sur la touche de contrôle de la direction du flux d'air horizontal pour régler les prises d'air horizontales dans la direction voulue du flux de l'air.

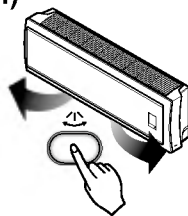

Mode Circulation Air

Règle la circulation de l'air dans la pièce sans chauffer ni réfrigérer.

1. Appuyez sur le bouton Mise en marche/Arrêt, le groupe répond avec un bip.
2. Ouvrez la télécommande. Appuyez sur la touche Circulation Air. Fermez la télécommande. Maintenant, chaque fois que vous appuyez sur le Sélecteur Vitesse Ventilateur Interne, la vitesse du ventilateur passe de basse vitesse à CHAOS et de nouveau à basse.

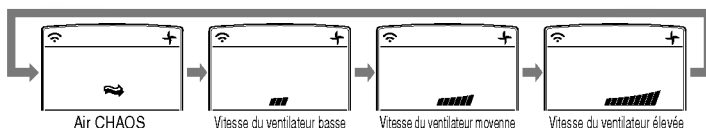

NOTICE

L'Air CHAOS : économise la consommation de courant et évite la réfrigération excessive.

La vitesse du ventilateur est modifiée automatiquement de moyenne à basse ou viceversa selon la température de la pièce.

Nettoyage automatique (Facultatif)



1. À chaque fois que vous appuyez sur le bouton du Nettoyage Automatique (Auto Clean), la fonction Nettoyage Automatique est réservée et annulée.
2. La fonction Nettoyage Automatique marche avant et après utilisation des modes refroidissement ou déshumidification. Pour de plus amples détails, rappelez-vous aux points ci-dessous.
3. Lorsque l'unité est mise en marche après avoir réservé le Nettoyage Automatique, la fonction Démarrage à froid se met en marche et le ventilateur intérieur démarre après 20 secondes.
4. Lorsque vous appuyez sur le bouton Marche /Arrêt (Start/Stop) pour arrêter l'unité après avoir réservé la fonction Nettoyage Automatique, le climatiseur marche en mode Nettoyage Automatique faisant circuler l'air ambiant sans plus faire fonctionner les modes Refroidissement ou Déshumidification.
Pour le modèle Refroidissement seul, ce mode reste en marche pendant 30 minutes, alors que pour le modèle Pompe à chaleur, il le fait pendant 16 minutes.
5. Si vous appuyez encore une fois sur le bouton Nettoyage Automatique en cours de fonctionnement de l'unité, la fonction Nettoyage Automatique sera annulée.

NOTICE

- Pendant la fonction d'Auto Nettoyage, l'humidité restant dans l'appareil interne après le Fonctionnement de Refroidissement ou le Fonctionnement de Déshumidification Saine peut être retirée.
- Pendant la fonction d'Auto Nettoyage, seuls les boutons MArche/Arrêt, Plasma et Auto Nettoyage sont utilisables.

Luminosité de l'affichage (Facultatif)

- Vous pouvez régler la luminosité de l'affichage par le biais de la télécommande. Appuyez sur le bouton Marche/Arrêt pour mettre l'appareil en marche. Ouvrez la porte de la télécommande, appuyez sur le bouton 2° F puis appuyez sur le bouton de luminosité de l'affichage. L'affichage sera sombre. Appuyez à nouveau sur le bouton pour régler l'affichage brillant.

Funzionamento Manuale

Procédure di funzionamento impiegate quando non è possibile utilizzare il telecomando.

Il funzionamento viene avviato quando viene premuto il pulsante.

Se si desidera interrompere l'esecuzione, premere nuovamente il pulsante.

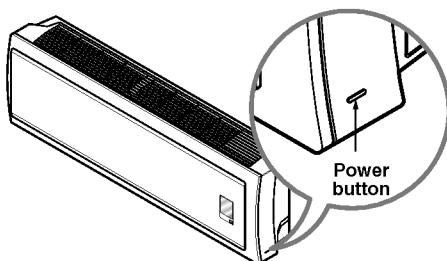

	Modèle réfrigérant	Modèle pompe chaleur		
		Temp. pièce $\geq 24^{\circ}\text{C}$	$21^{\circ}\text{C} \leq$ Temp. pièce $< 24^{\circ}\text{C}$	Temp. pièce $< 21^{\circ}\text{C}$
Mode Fonctionnement	Réfrigération	Réfrigération	Déshumidification et santé	Chauffage
Vitesse ventilateur interne	Elevée	Elevée	Elevée	Elevée
Température introduite	22°C	22°C	23°C	24°C

Test de fonctionnement

Pendant le TEST DE FONCTIONNEMENT, l'unité fonctionne en mode de refroidissement avec le ventilateur à haute vitesse, indépendamment de la température ambiante et des remises à zéro dans 18 minutes.

Pendant le test de fonctionnement, si le signal de la commande à distance est reçu, l'unité fonctionne en fonction de la programmation de la commande à distance. Si vous voulez utiliser cette commande, appuyez sur le bouton ON/OFF (MARCHE/ARRÊT) et maintenez-le enfoncé pendant 3-6 secondes, l'avertisseur sonore émettra alors 1 bip.

Si vous voulez arrêter le fonctionnement, ré-appuyez dessus.

Relancement Automatique

Quand le courant revient après une interruption, le fonctionnement en Nouvelle mise en marche automatique est la fonction qui remet les procédures de fonctionnement sur celles qui précédaient l'interruption.

Donc il n'y a aucun besoin de lancer cette fonction en appuyant sur n'importe quelle clé ou bouton.

En mode initial, le ventilateur fonctionne à petite vitesse et le compresseur démarre après 2.5-3minutes.

Pendant que le compresseur démarre, la vitesse de ventilateur reprend également son mode de réglage précédent.

Utiles des informations

Vitesse du ventilateur et capacité réfrigérante

La capacité réfrigérante indiquée dans les spécifics est la valeur quand la vitesse du ventilateur est réglée sur Maximum, la capacité est inférieure avec vitesse du ventilateur réglée sur Minimum ou Moyen.

Nous conseillons la vitesse maximum quand on veut refroidir rapidement la pièce.

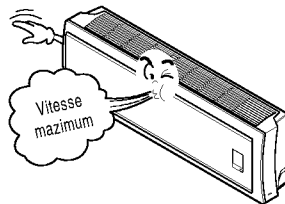

NOTICE

LA FONCTION REDÉMARRAGE AUTOMATIQUE EST ACTIVÉE SUIVANT LE RÉGLAGE EN USINE PAR DÉFAUT. CEPENDANT, LE CLIENT PEUT LA RÉGLER SUIVANT LES INSTRUCTIONS CI-DESSOUS.

POUR DÉSACTIVER CETTE FONCTION

- APPUYEZ SUR LE BOUTON ON/OFF (MARCHE/ARRÊT) ET MAINTENEZ-LE ENFONCÉ PENDANT 6 SECONDES, L'AVERTISSEUR SONORE ÉMETTRA ALORS 2 BIPS ET LE TÉMOIN LUMINEUX (1) CLIGNOTERA 4 FOIS.

POUR ACTIVER CETTE FONCTION

- APPUYEZ SUR LE BOUTON ON/OFF (MARCHE/ARRÊT) ET MAINTENEZ-LE ENFONCÉ PENDANT 6 SECONDES, L'AVERTISSEUR SONORE ÉMETTRA ALORS 2 BIPS ET LE TÉMOIN LUMINEUX (1) S'ILLUMERA 4 FOIS.

Entretien et réparations

Unité interne



DANGER: Eteindre le système avant de nettoyer. Pour nettoyer, frotter avec un chiffon souple et sec. Ne pas utiliser de blanchissants ou d'abrasifs.

NOTICE L'alimentation doit être débranchée avant de commencer le nettoyage de l'unité interne.

1. Tirez la partie supérieure du panneau central jusqu'à ce que l'étagère sorte.

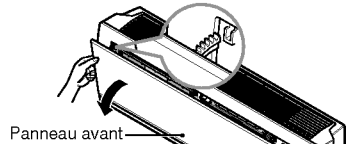

2. Soulevez le panneau central et retirez les crochets de la selle.

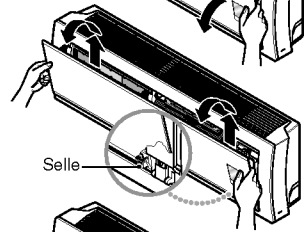

3. Abaissez le panneau puis retirez le filtre à air.

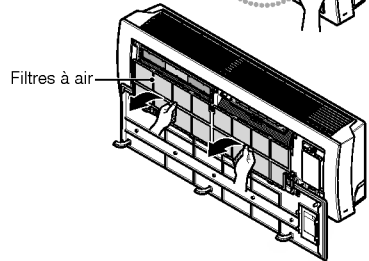

DANGER : Ne touchez pas le filtre à PLASMA pendant 10 secondes après l'ouverture de la grille d'arrivée d'air, cela risquerait de provoquer une décharge électrique.

4. Nettoyez-le à l'aide d'une brosse souple et d'un aspirateur.
Si le filtre est très sale, nettoyez avec de l'eau.

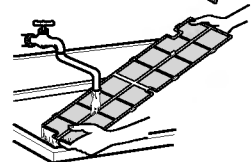

5. Remettez en place le filtre à air séché à l'ombre puis fermez le panneau.

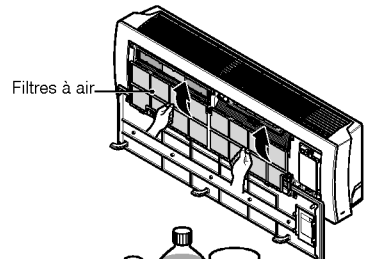

❑ N'utilisez jamais les produits suivants :

- Eau à température supérieure à 40°C
Cela pourrait provoquer des déformations ou des décolorations.
- Substances volatiles
Elles pourraient endommager les surfaces du conditionneur d'air.



Unité externe

Les serpentins d'échangeur de chaleur et les prises d'air du panneau de l'unité externe doivent être contrôlés régulièrement. S'ils sont bloqués par de la saleté ou de la suie, on peut les faire nettoyer professionnellement avec de la vapeur, aussi bien pour les serpentins que pour les prises d'air.

NOTICE Des serpentins sales ou bloqués réduisent l'efficacité du système et conduisent à des coûts plus élevés.

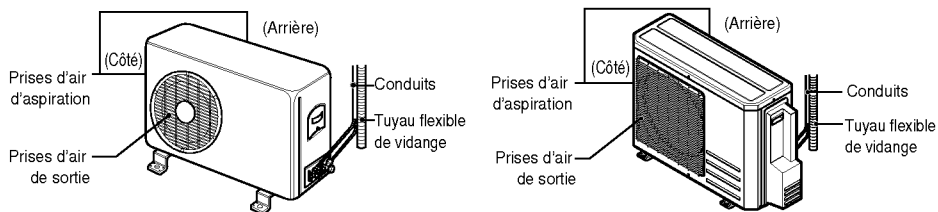

Nettoyage du filtre

• Périodicité recommandée : Environ 3 mois

1. Tirez la partie supérieure du panneau central jusqu'à ce que l'étagère sorte.
2. Soulevez le panneau central et retirez les crochets de la selle.
3. Enlevez le filtre à air puis retirez le filtre NÉO plasma et le filtre désodorisant triple.

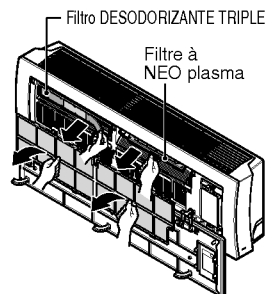
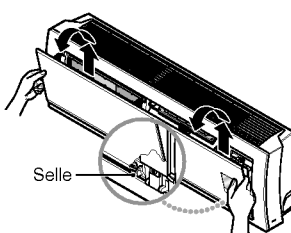
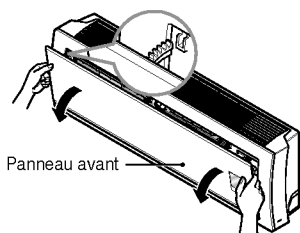

- 4-1. Nettoyez le filtre à NEO plasma à l'aide d'un aspirateur.
- 4-2. Faites-le sécher à la lumière du soleil pendant deux heures.
5. Remplacez le filtre NÉO plasma séché à l'ombre et le filtre désodorisant triple, puis remettez le filtre à air à sa place.

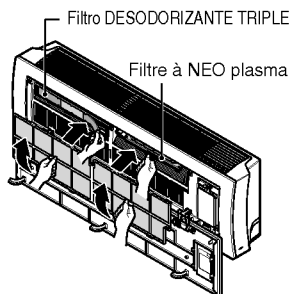
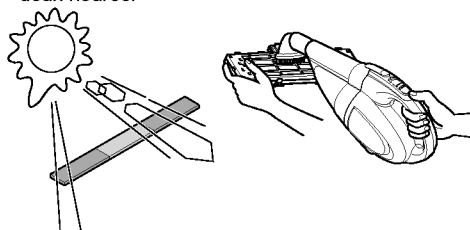

Nettoyage du filtre à air supérieur

1. Ouvrez la grille d'entrée d'air.
2. Enlevez le filtre à air.

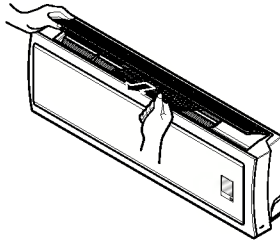
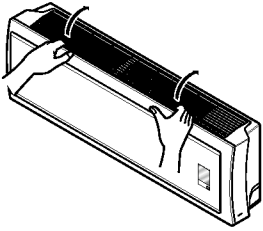

3. Nettoyez-le à l'aide d'une brosse souple et d'un aspirateur.
Si le filtre est très sale, nettoyez avec de l'eau.
4. Remettez à sa place le filtre à air séché à l'ombre et fermez la grille d'entrée d'air.

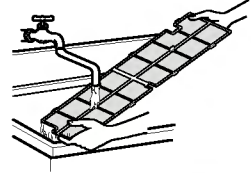

Remplacement du panneau avant

1. Tirez la partie supérieure du panneau central jusqu'à ce que l'étagère sorte.
2. Tirez des languettes latérales du panneau avant.
3. Enlevez le panneau avant et installez un panneau avant neuf d'une autre couleur.

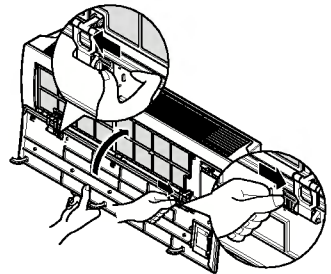
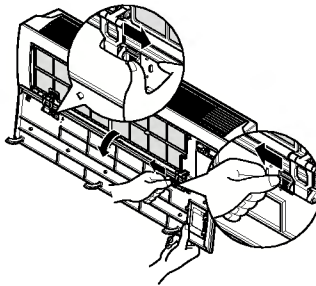
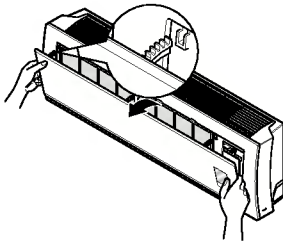

Remplacement du filtre de purification

• Période d'utilisation recommandée : Environ 2 ans

1. Enlevez le panneau avant et les filtres à air.
2. Enlevez les filtres de purification de l'air.
3. Remettez les filtres à air et fermez le panneau avant.
4. Mettez de nouveaux filtres de purification de l'air.

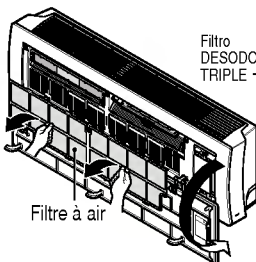

Filtro
DESODORIZANTE
TRIPLE

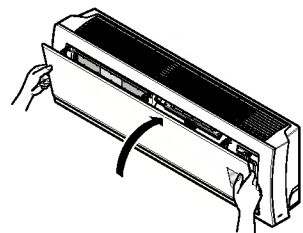
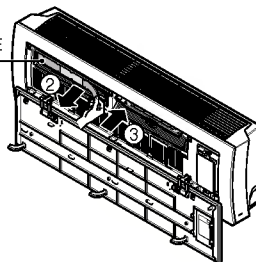

Problèmes et Solutions Communs

Avant de contacter les services d'entretien :

Si vous rencontrez des problèmes avec votre climatiseur, lisez les renseignements suivants et essayez de résoudre ce problème. Si vous ne parvenez pas à trouver une solution, éteignez le climatiseur et contactez votre revendeur.

Le climatiseur ne fonctionne pas

1. Assurez-vous que le climatiseur est branché à une prise secteur qui convient.
2. Vérifiez le fusible ou le disjoncteur.
3. Vérifiez si la tension est inhabituellement élevée ou faible.

L'air n'est pas suffisamment frais par rapport aux réglages de rafraîchissement

1. Assurez-vous que les réglages de température sont corrects.
2. Vérifiez si le filtre à air est encrassé par de la poussière. Si c'est le cas, remplacez le filtre.
3. Assurez-vous que le flux d'air en provenance de l'extérieur n'est pas bloqué et qu'il existe un espace vide de 20" minimum entre l'arrière du climatiseur et le mur ou le grillage situé derrière lui.
4. Fermez toutes les portes et les fenêtres et vérifiez l'absence de source de chaleur dans la pièce.



Avant de contacter les services d'entretien, veuillez consulter la liste des problèmes fréquents et de leurs solutions ci-dessous :

Le climatiseur fonctionne normalement lorsque :

- Vous entendez un bruit d'écoulement d'eau. Ce bruit est provoqué par l'eau qui tombe sur le ventilateur les jours de pluie ou dans des conditions très humides. Cette caractéristique a été conçue pour aider à retirer l'humidité de l'air et améliorer l'efficacité du refroidissement.
- Le thermostat produit un dé clic. Ce dé clic est produit lors du démarrage et de l'arrêt du cycle du compresseur.
- Vous voyez de l'eau s'écouler de l'arrière de l'appareil. De l'eau peut être recueillie sur la plaque située à la base de l'appareil. Cette eau déborde et s'écoule depuis l'arrière de l'appareil.
- Vous entendez le ventilateur fonctionner lorsque le compresseur est silencieux. C'est une caractéristique de fonctionnement normale.

Résolution des problèmes

Il est possible que le climatiseur fonctionne anormalement lorsque :

Problème	Causes possibles	Ce qu'il faut faire
Le climatiseur ne démarre pas.	■ Le climatiseur est débranché.	• Assurez-vous que la fiche du climatiseur est complètement enfoncée dans la prise secteur.
	■ Le fusible a sauté/le disjoncteur s'est déclenché.	• Vérifier la boîte des fusibles/du disjoncteur de la maison et remplacez le fusible ou remettez en place le disjoncteur.
	■ Coupure de courant.	• En cas de coupure de courant, réglez le contrôle de mode sur Off. Lorsque le courant est rétabli, attendez 3 minutes avant de redémarrer le climatiseur afin d'empêcher tout déclenchement de la surcharge du compresseur.
Le climatiseur ne refroidit pas comme il devrait le faire.	■ La circulation de l'air est restreinte.	• Assurez-vous qu'il n'y a aucun rideau, abat-jour ou meuble bloquant l'avant du climatiseur.
	■ Il est possible que le thermostat ne soit pas réglé sur un chiffre suffisamment élevé.	• Tournez le bouton jusqu'à un chiffre plus élevé. Le réglage le plus élevé fourni un refroidissement maximal
	■ Le filtre à air est sale.	• Nettoyez le filtre au moins une fois toutes les deux semaines : Consultez la section sur l'entretien et les réparations.
	■ La pièce était peut-être très chaude.	• Lorsque le climatiseur est allumé pour la première fois, vous devez lui laisser le temps de refroidir la pièce.
	■ De l'air froid s'échappe.	• Vérifiez si les registres de la paroi du four sont ouverts et l'air froid s'en va.
	■ Les serpentins de refroidissement ont gelé.	• Consultez la section sur le givrage du climatiseur ci-dessous.
Le climatiseur se givre.	■ De la glace bloque le courant d'air et arrête le rafraîchissement de la pièce par le climatiseur.	• Réglez le contrôle de mode sur High F ou sur High Cool grâce au thermostat réglé sur 1 ou 2.

* Vous pouvez consulter le programme d'Energy Star en détail sur www.energystar.gov

