

INTERNATIONAL

**Magnétoscope à cassette
MANUEL D'UTILISATION
MODELE : 412/212**



**Avant de brancher, d'utiliser ou de régler ce produit,
lire attentivement les instructions du manuel.**

Précautions à prendre & caractéristiques

Informations



Placer votre magnétoscope à l'abri de la lumière vive ou du soleil.

Veiller à ne pas exposer inutilement l'appareil aux vibrations, à l'humidité, à la poussière ou à la chaleur.

Si le câble d'alimentation est endommagé, il doit être remplacé par le fabricant, son service après vente ou une personne de qualification similaire afin d'éviter un danger.

En cas d'orage, il est recommandé de débrancher le câble d'antenne et la fiche secteur pour ne pas endommager l'appareil et la TV.

Ne pas utiliser votre magnétoscope s'il est endommagé. Il ne doit être réparé que par un personnel d'entretien qualifié.

Ne pas retirer le couvercle arrière de l'appareil afin de ne pas être exposé aux circuits haute tension et à d'autres risques potentiels. Si l'appareil ne fonctionne pas correctement, reportez-vous au Tableau de Dépannage (voir page 29). Si le fonctionnement est toujours incorrect, débranchez l'appareil et consultez votre revendeur.

Vérifiez que votre magnétoscope est placé de manière à assurer une bonne ventilation.



Ce produit est fabriqué dans le respect des exigences des DIRECTIVES CEE 89/336/CEE, 93/68/CEE et 73/23/CEE, relatives aux parasites radioélectriques.



Voici quelques exemples de caractéristiques spécifiques:

- Smart stop & repeat (voir page 27)
- HQ (Haute Qualité) - système d'amélioration d'image
- Télécommande à infrarouges à fonctions complètes
- Mémoire programmable de 80 chaînes avec récepteur à synthèse de fréquence
- ACMS (Système de Mémorisation Automatique de Chaînes)
- Fonction de Temporisation : 7 programmations sur 1 mois
- Enregistrement et lecture pour format large 16:9
- Compatible CANAL+
- LP – enregistrement & lecture longue durée
- Commandes navette excentrique(412)
- Fonction économie d'énergie
- ICON OSD (Affichage des fonctions à l'écran)
- Lecture NTSC sur TV PAL
- Recherche d'images & logique
- Verrouillage parental
- Nettoyage automatique des têtes
- Mise en marche et défilement automatiques
- Fonctions ralenti, arrêt sur image et image par image(412)
- Compteur temps réel
- Fonction départ rapide
- Système de suivi de piste automatique



Bienvenue dans le monde *INTERNATIONAL*

Nous vous remercions d'avoir acheté ce magnétoscope à cassettes **INTERNATIONAL**,
Modèle **412/212**.

Description	2 - 5	Enregistrement de programmes TV	20 - 21
Précautions à prendre & caractéristiques	2	Fonctions avancées	22 - 27
Emplacement & fonctions de la télécommande	4	Enregistrement programmé	22 - 23
Commandes de votre magnétoscope	5	• Enregistrement programme avec affichage à l'écran	22 - 23
Installation	6 - 13	Arrêt mémorisation compteur défilement	24
Raccordement à votre TV & à un Décodeur (ou Satellite)	6	Verrouillage parental	24
Copie de cassette	7	Compatibilité forma large (16:9)	25
Comment utiliser le menu principal	8	Arrêt de la mémorisation	26
Accord automatique des stations TV	9	Auto-diagnostic	26
Accord manuel des stations TV	10 - 11	Smart Stop & Repeat	27
Changement de l'ordre des stations TV	12	Conseils utiles	28 - 29
Suppression de stations TV	13	Spécifications	28
Opérations de base	14 - 21	Dépannage, liste de contrôle	29
Lecture d'une bande	14 - 15		
Avance rapide et Rembobinage	16		
Pour régler le système couleur	17		
Pour régler le décodeur	17		
Réglage manuel de l'horloge	18		
Economie d'énergie	19		
Affichage à l'écran	19		

Télécommande

Emplacement & fonctions

Pour installer les piles :
 Votre TELECOMMANDE est alimentée par deux piles de type AAA.

1. Pour les introduire, pousser la languette vers l'arrière et enlever le couvercle de la télécommande.
2. Mettre les deux piles en place dans le compartiment en respectant les polarités + et -.
3. Remettre le couvercle en place.



4



Votre magnétoscope est conçu pour que la TELECOMMANDE commande la plupart de ses fonctions. Certaines fonctions peuvent être également commandées à partir de la FACADE AVANT du magnétoscope. La distance maximale entre la télécommande et l'appareil doit être d'environ 7,5 m. La télécommande doit être tenue de manière à faire un angle de 30 degrés par rapport à chaque côté du CAPTEUR A DISTANCE, à l'avant du magnétoscope.

Pour éviter tout endommagement par une fuite possible des piles, retirer celles-ci si vous n'utilisez pas la télécommande pendant une période de temps prolongée. Ne pas employer de piles de type ou d'usure différent(e). Toujours jeter les piles selon les normes de sécurité.

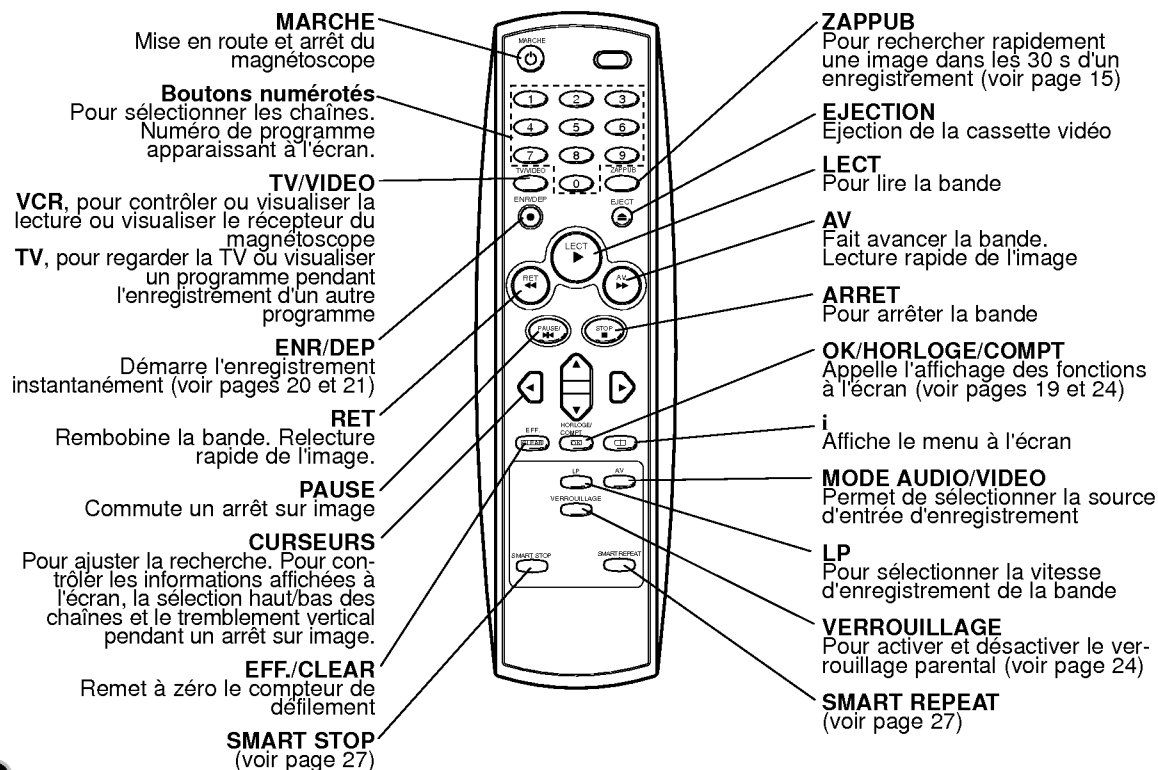

Commandes de votre magnétoscope

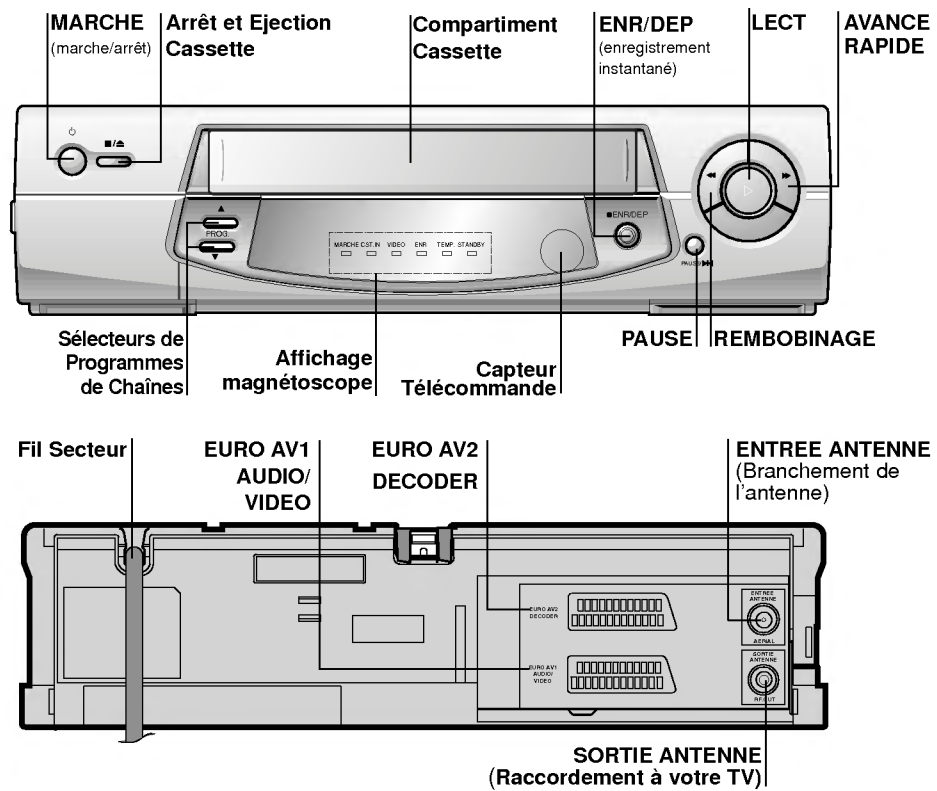

Raccordements à une TV & à un Décodeur (ou Satellite)

Si vous utilisez votre magnétoscope pour la première fois

L'image suivante apparaîtra sur votre écran TV lorsque vous raccorderez votre magnétoscope pour la première fois.

Pour accorder les stations TV, suivre les instructions des étapes 3 à 4 "ACMS" (voir page 9).

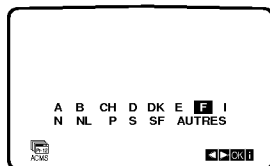

6



Les instructions données dans les deux pages suivantes contiennent les formes de raccordement les plus courantes. Vérifiez cependant les éventuelles informations spécifiques dans le manuel d'utilisation du fabricant. Assurez-vous que tous les raccordements sont effectués à votre magnétoscope et aux autres appareils, débranchés, pour éviter d'endommager l'équipement. Pour la lecture, vous devez raccorder le magnétoscope à la TV au moyen d'un câble SCART.

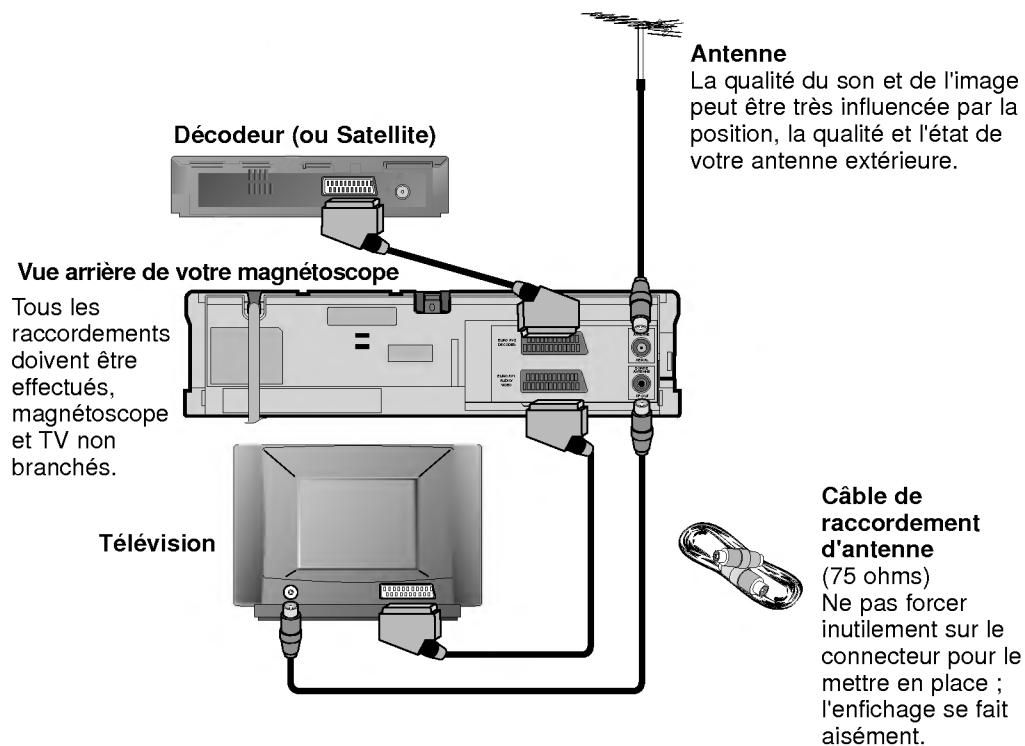



Ne pas oublier de sélectionner le mode audio/vidéo approprié en appuyant sur le bouton **AV** de la télécommande.

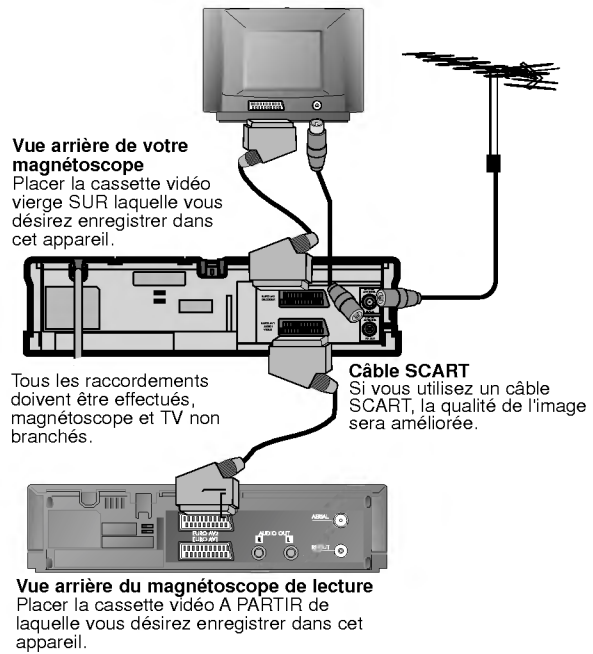

L'enregistrement non autorisé de programmes TV, de films, de cassettes vidéo et d'autres supports protégés, peuvent enfreindre les droits d'auteur des propriétaires et être contraire aux lois y afférentes.

Copie de Cassette

Comment utiliser le menu principal



Le magnétoscope peut être facilement programmé à l'aide des menus affichés à l'écran. Ces menus sont commandés par le BOITIER DE TELECOMMANDE.

1

Mettre en service votre poste TV et votre magnétoscope en appuyant sur le bouton **MARCHE**.

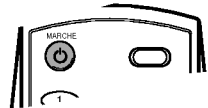

2

Appuyez sur le bouton **i**. Le menu principal apparaît sur l'écran TV.

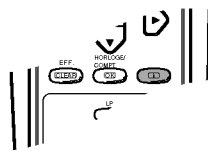

3

Appuyez sur **◀** et **▶** pour sélectionner le menu désiré. Appuyez sur **OK** et sur **▲** ou **▼** pour valider.

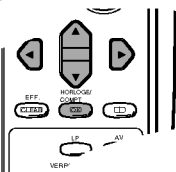

4

Appuyez sur **i** pour faire disparaître le menu de l'écran.

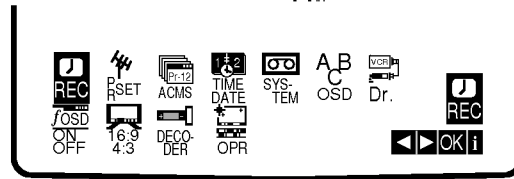
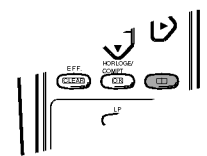

SELECTION DE LA LANGUE

Les choix de langues sont les suivants : anglais, allemand, français, italien, espagnol et néerlandais.

- **REC** - Réglage d'enregistrement de la fonction Temporisation (voir pages 22 et 23).
- **PR SET** - Réglage d'accord manuel (voir pages 10 et 11).
- **ACMS** - ACMS (Système de mémorisation automatique des chaînes) (voir page 9).
- **TIME DATE** - Réglage de l'horloge et de la date (voir page 18).
- **SYSTEM** - Pour régler le système TV couleur (voir page 17).
- **ABC OSD** - Pour changer la langue affichée (voir à gauche)
- **Dr.** - Pour remédier à un problème de votre magnétoscope (voir page 26).
- **F.OSD ON/OFF** - Pour afficher le mode de fonctionnement de votre magnétoscope (voir page 19).
- **16:9:4:3** - Pour sélectionner le format d'image de votre TV (voir page 25).
- **DECODER** - Pour utiliser un décodeur (ou Satellite) TV payante avec votre magnétoscope (voir page 17).
- **OPR** - Pour améliorer l'image lue (voir page 15).



Ce magnéscope permet de mémoriser jusqu'à 80 stations de télévision (80 canaux). Celles-ci peuvent être réglées automatiquement ou manuellement.

1

Appuyez sur **MARCHE** pour mettre votre magnéscope en service.

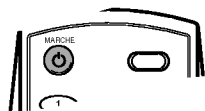

2

Appuyez sur **i**.

Le menu principal apparaît sur l'écran TV.

Appuyez sur **◀** ou **▶** pour sélectionner l'**ACMS**.

Appuyez sur **OK**.

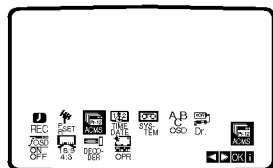
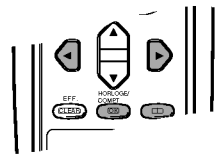

3

Appuyez sur **◀** ou **▶** pour sélectionner **PAYS**.

(**A** : Autriche, **B** : Belgique, **CH** : Suisse, **D** : Allemagne, **DK** : Danemark, **E** : Espagne, **F** : France, **I** : Italie, **N** : Norvège, **NL** : Pays-Bas, **P** : Portugal, **S** : Suède, **SF** : Finlande, **AUTRES**)

Appuyez sur **OK** de nouveau pour lancer le processus d'accord automatique.

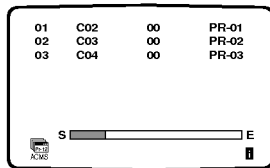
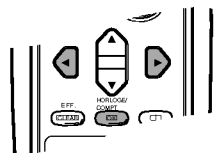

4

Le **TABLEAU DES STATIONS TV** apparaît une fois l'accord terminé.

Appuyez sur **i** pour sauvegarder vos réglages.

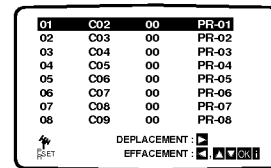
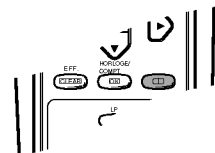

Accord automatique des stations TV

Accord manuel des stations TV



Dans certaines régions du pays, les signaux d'émission peuvent être trop faibles pour réaliser le processus d'accord automatique de votre magnétoscope pour trouver ou désigner correctement des stations TV. Vous devez accorder manuellement ces stations d'émission plus faibles pour que votre magnétoscope les enregistre.

1

Appuyez sur **i**.

Le menu principal apparaît sur l'écran TV

Appuyez sur **◀** ou **▶** pour sélectionner le **PR SET**.

Appuyez sur **OK**.

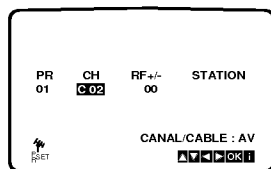
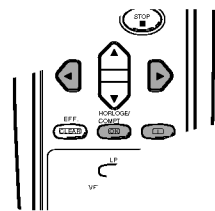

2

Appuyez sur **i**.

Le TABLEAU DES STATIONS TV s'affiche.

A l'aide des touches du curseur **▲** et **▼**, sélectionner le numéro de chaîne (PR n° 9 par exemple) que vous voulez régler, puis appuyez sur la touche **OK**.

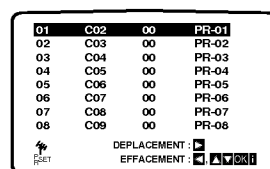
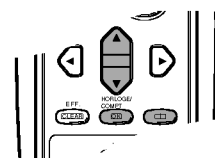

3

Appuyez sur **AV** pour sélectionner **C** (stations standards) ou **S** (stations câblées) :

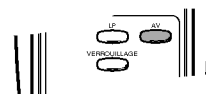

Appuyez sur **OK** pour sélectionner le système couleur (PAL ou SECAM) et appuyez sur **▲** ou **▼** pour valider.

Appuyez sur **OK**.

Saisir le N° du canal de la station de télévision à mémoriser, à l'aide des touches numérotées.

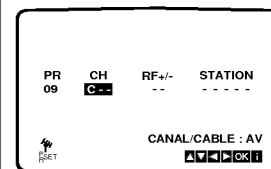

4

La recherche va s'arrêter sur la station.

Contrôlez la mise au point de la station en appuyant sur les touches **▲** et **▼**.

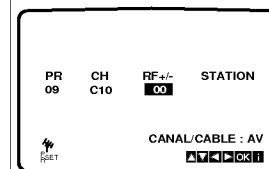
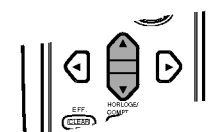

5

Appuyez sur ► pour sélectionner **STATION** de manière à pouvoir désigner votre station TV.



Appuyez sur **OK**.

La liste des noms de station TV apparaît.

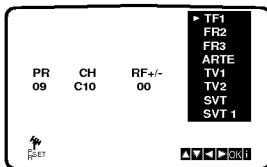

6

Appuyez sur ▲ ou ▼ pour sélectionner un nom de station dans la liste. Appuyez sur **OK** pour le valider.

Si le nom de votre station ne se trouve pas sur la liste, ne pas appuyer sur OK, et passez à l'étape 7.

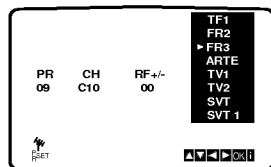
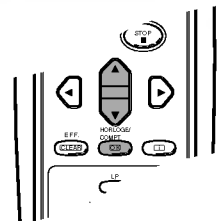

7

Vous pouvez changer manuellement un nom de station TV plutôt que d'utiliser les noms "standards".

Appuyer sur ►.

Appuyez sur ▲ ou ▼ pour sélectionner les lettres et les numéros pour le nouveau nom de station.

Appuyez sur ◀ ou ▶ pour vous déplacer sur les caractères.

Appuyez sur **OK**.

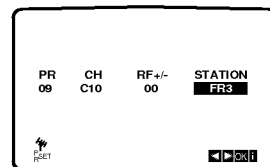
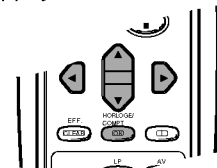

8

Appuyez sur i, confirmez l'apparition de la station.

Appuyez de nouveau sur i.

Votre nouvelle station TV est maintenant accordée dans votre magnétoscope.

Si vous désirez accorder manuellement d'autres stations, recommencer les étapes 1 à 8.

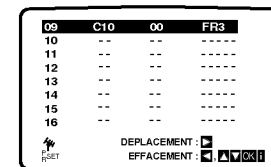
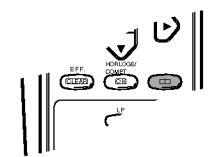

Changement de l'ordre des stations TV



Après avoir accordé les stations TV dans votre magnétoscope, vous pouvez souhaiter changer l'ordre de leur mémorisation sans devoir les accorder de nouveau! Les instructions de cette page vous montreront la manière simple de déplacer les stations dans l'ordre désiré.

1

Appuyez sur **i**.

Le menu principal apparaît sur l'écran TV.

Appuyez sur **◀** ou **▶** pour sélectionner le **PR SET**.

Appuyez sur **OK**.

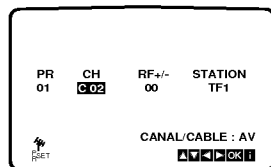
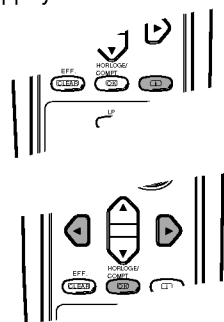

2

Appuyez sur **i**.

Appuyez sur **▲** ou **▼** pour sélectionner le numéro de programme que vous désirez déplacer (par exemple, PR 03).

Appuyez sur **▶**.

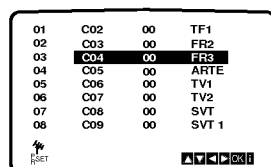
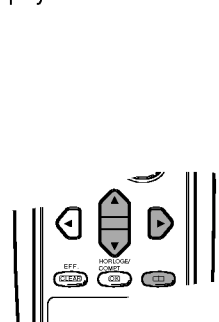

3

Appuyez sur **▲** ou **▼** pour sélectionner le numéro de programme que vous désirez déplacer (par exemple, PR 05).

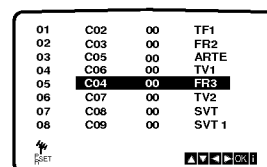
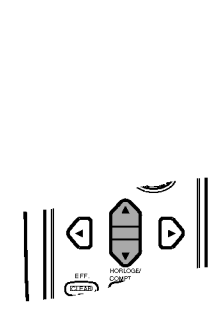

4

Appuyez sur **OK**. Le programme sélectionné sera déplacé au nouveau numéro de programme.

Si vous désirez déplacer d'autres stations TV, recommencer les étapes 1 à 4.

Appuyez sur **i**.

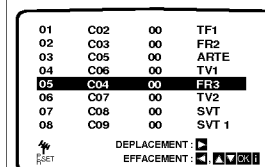
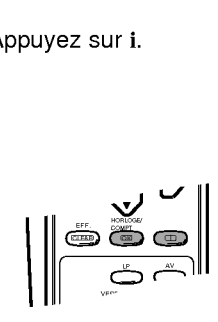



Après avoir accordé les stations TV dans votre magnétoscope, vous pouvez souhaiter supprimer une station.

Les instructions de cette page vous montreront la manière simple de supprimer les stations TV indésirables.

Suppression de stations TV



Comment sélectionner des stations TV mémorisées :

Les stations TV mémorisées peuvent être recherchées de deux manières :
Appuyez sur ▲ ou sur ▼ pour sélectionner des stations différentes qui ne sont pas accordées dans votre magnétoscope. Vous pouvez également sélectionner directement des stations à l'aide des boutons numérotés sur la télécommande.

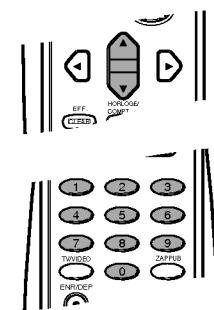

1

Appuyez sur **i**.

Le menu principal apparaît sur l'écran TV.

Appuyez sur ◀ ou ▶ pour sélectionner le **PR SET**.

Appuyez sur **OK**.

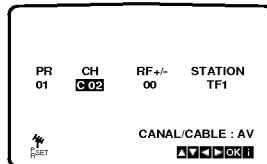
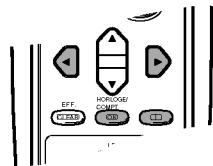

2

Appuyez sur **i**.

Appuyez sur ▲ ou ▼ pour sélectionner le numéro de programme que vous désirez supprimer (par exemple, PR01).

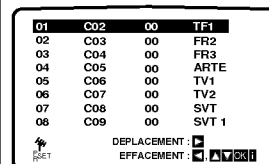
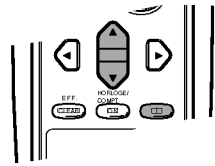

3

Appuyez sur ◀.

Quelques instants après, la station sélectionnée est supprimée.

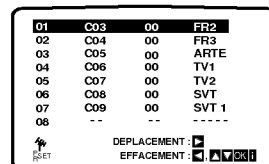
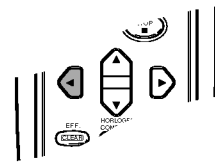

4

Appuyez sur **i**.

Si vous désirez supprimer d'autres stations TV, recommencer les étapes 1 à 3.

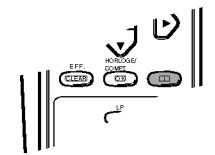

Lecture d'une bande



Une fois votre magnétoscope branché, il vous suffira de charger et d'éjecter les cassettes vidéo. Votre appareil peut également lire des enregistrements sur cassettes NTSC (sur TV PAL).

1

Vérifiez que votre magnétoscope est correctement raccordé, comme décrit plus haut dans ce manuel.

Mettre en marche votre TV et sélectionner le mode AV de lecture vidéo.

Appuyez sur **MARCHE** pour mettre votre magnétoscope en service.

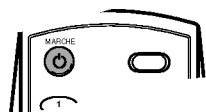

2

Introduire la cassette vidéo dans l'appareil.

Le côté fenêtre de la cassette doit se trouver vers le haut et la flèche à l'opposé de vous.

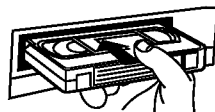

3

Appuyez sur **LECT** pour commencer la lecture de la cassette.

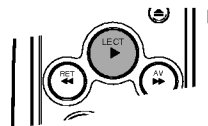

Si vous chargez une cassette vidéo dont la languette de protection d'enregistrement est retirée, la lecture s'effectue automatiquement.

SUIVI DE PISTE AUTOMATIQUE

Votre magnétoscope réglera automatiquement le suivi de piste pour fournir une qualité d'image optimale.

4

Appuyez sur **PAUSE** pour faire un arrêt sur image.

Appuyez plusieurs fois sur **PAUSE** pour faire avancer la bande image par image(412).

La qualité de l'arrêt sur image peut être légèrement améliorée en appuyant sur ▲ ou sur ▼ (412).

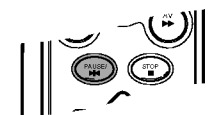

Les bandes peuvent être arrêtées pendant 5 minutes.

Pendant un arrêt sur image, le son est coupé et quelques "parasites" apparaîtront sur l'écran du téléviseur.

5

Appuyez sur **LECT** pour continuer la lecture de la bande.

Recherche d'image :

Pendant la lecture, une pression sur **AV** ou sur **RET** vous permettra de faire défiler rapidement la bande (7 fois plus vite que la lecture) pour vous repérez sur la bande.

Recherche logique :

Pendant l'avance ou le rembobinage rapide, le maintien appuyé de la touche **AV** ou **RET** permettra de lire l'image 7 fois plus vite que la normale.

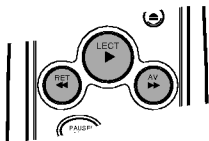

6

Lecture au ralenti, Shuttle (412)

Pendant la lecture ou l'arrêt sur image, appuyez plusieurs fois sur ◀ ou sur ▶ pour obtenir différentes vitesses de lecture :

- Lecture - 7X
- Lecture - 3X
- Lecture -
- Arrêt
- Lent 1/19
- Lecture
- Lecture X2
- Lecture X7

Si l'image présente des distorsions, supprimez-les avec les touches ▲ et ▼ du curseur.

7

Appuyez sur **STOP** pour terminer la lecture.

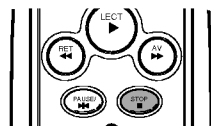

Appuyez sur **EJECT**.

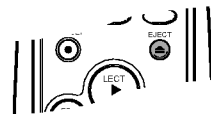

Si la fin de la bande est atteinte, votre magnéscope arrêtera la lecture automatiquement, rebobinera, arrêtera et éjectera la cassette, puis se mettra en **VEILLE**.

Saut MC (Message commercial) :

Cette fonction vous permet, pendant la lecture d'une bande, de sauter une coupure commerciale en quelques secondes, puis de reprendre la lecture normale.

Pendant la lecture de la bande, appuyez sur **ZAPPUB** sur la télécommande pour sauter le message commercial (ou un autre élément de programme).

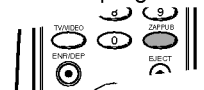

Appuyez plusieurs fois sur **ZAPPUB** pour sauter l'élément :

- | | |
|-------------|-------|
| 1 Pression | 30 s |
| 2 Pressions | 60 s |
| 3 Pressions | 90 s |
| 4 Pressions | 120 s |
| 5 Pressions | 150 s |
| 6 Pressions | 180 s |

OPR (Réponse d'image optimale) :

Cette fonction améliore automatiquement la qualité de lecture d'image en réglant votre magnéscope à l'état de la bande.

Appuyez sur **i**.

Appuyez sur ◀ ou sur ▶ pour sélectionner la fonction **OPR**.

Appuyez sur **OK**.



Appuyez plusieurs fois sur ▲ ou sur ▼ pour sélectionner : **ARR.**, **SOFT** ou **SHARP**.

A noter que vous ne pouvez sélectionner OPR que pendant la lecture d'une cassette.

Appuyez sur **i** pour faire disparaître le menu de l'écran.

Avance rapide et Rembobinage

1

Avance rapide (AR) :

Appuyez sur **AV**.
La cassette défile rapidement.

FF apparaît pendant quelques secondes sur
l'écran TV.

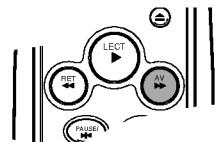

2

Rembobinage (REM) :

Appuyez sur **RET**.
La cassette se rembobine rapidement.

REW apparaît pendant quelques secondes sur
l'écran TV.

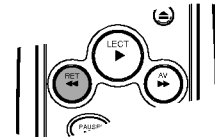



Votre magnétoSCOPE est équipé d'un système standard à trois couleurs : vous pouvez donc lire une cassette en PAL B/G, SECAM B/G et SECAM-L. Pendant la lecture, votre appareil détecte automatiquement le système de couleur. En cas de problème, sélectionner manuellement le système de couleur.

1

Appuyez sur **i**.

Le menu principal apparaît sur l'écran TV.

Appuyez sur **◀** ou **▶** pour sélectionner le **SYSTEM**.

Appuyez sur **OK**.

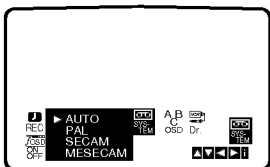
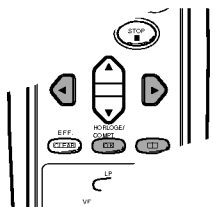

2

Appuyez sur **▲** ou sur **▼** pour sélectionner en fonction du système **COULEUR** utilisé.

AUTO: sélection automatique de la couleur
PAL: enregistrements PAL
SECAM: enregistrements SECAM-L
MESECAM: enregistrements SECAM B/G

Appuyez sur **i** pour faire disparaître le menu de l'écran.

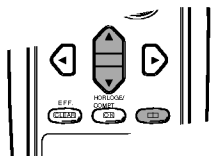

Nous avons déjà indiqué comment raccorder un décodeur pour bénéficier d'une station TV payante, telle que CANAL+ ou PREMIERE, page 6. Pour enregistrer une chaîne codée, aucune commande spéciale n'est nécessaire. Il vous suffit de sélectionner la station et d'attendre brièvement que le décodage commence.

1

Appuyez sur **i**.

Le menu principal apparaît sur l'écran TV.

Appuyez sur **◀** ou **▶** pour sélectionner le **DECODER**.

Appuyez sur **OK**.

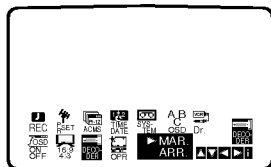
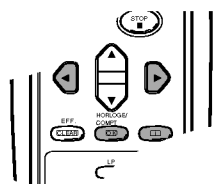

2

Appuyez sur **▲** ou sur **▼** pour sélectionner.

MARCHE: Lorsque le décodeur est raccordé à la prise AV2.

ARRRET: Lorsqu'un autre magnétoSCOPE est raccordé à la prise AV2.

Appuyez sur **i** pour faire disparaître le menu de l'écran.

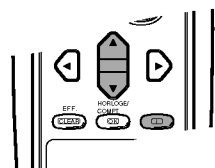

Pour régler le système couleur Pour régler le décodeur

Réglage manuel de l'horloge

L'horloge de votre magnétoscope commande les paramètres de date et d'heure.



1

Appuyez sur **i**.

Appuyez sur ◀ ou ▶ pour sélectionner **TIME DATE**.

Appuyez sur **OK**.

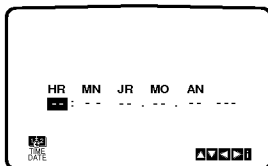
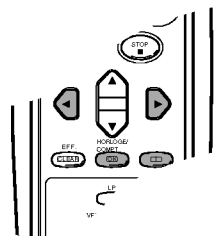

2

Utiliser les boutons numérotés sur la télécommande pour modifier les paramètres **HEURES, MINUTES, JOUR, MOIS** et **ANNEE**.

A noter que votre magnétoscope emploie une horloge de 24 heures : par exemple, 1 pm sera affiché 13 : 00.

Le jour de la semaine apparaît automatiquement lorsque vous entrez la date;

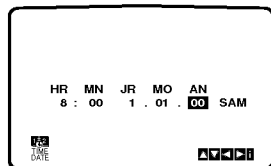
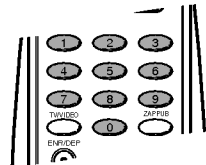

3

En cas d'erreur, appuyez sur ◀ ou sur ▶ et entrez les données corrects.

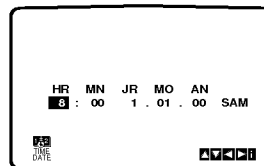
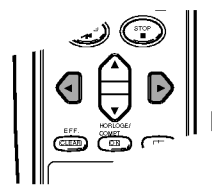

4

Appuyez **i**.

Les nouveaux paramètres de votre horloge sont mémorisés et apparaîtront sur l'affichage de votre magnétoscope vidéo.

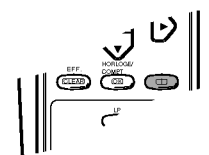

Economie d'énergie Affichage à l'écran



Votre magnéscope comporte une fonction Economie d'Energie qui, une fois programmée, placera votre appareil en mode de fonctionnement économique, dans lequel l'horloge disparaît de l'écran. **Si vous avez programmé un enregistrement, cette fonction est désactivée.**

1

Appuyez sur le bouton **MARCHE** de l'appareil.

Les fonctions **VIDEO** et **MARCHE** apparaissent sur l'affichage du magnéscope vidéo.

2

Appuyez de nouveau sur le bouton **MARCHE**.

Votre appareil se met en mode Economie d'Energie.

Les fonctions **VIDEO** et **MARCHE** disparaissent de l'affichage.

Appuyez sur **MARCHE** pour commuter en mode Economie d'Energie.

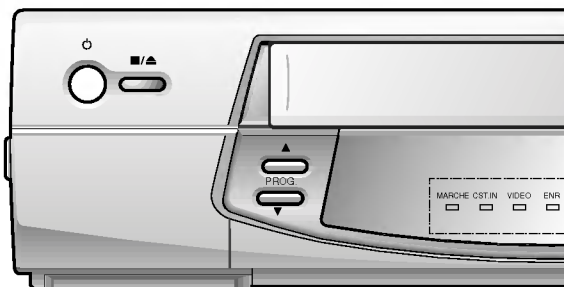

Vous pouvez facilement afficher sur l'écran TV l'heure actuelle ou le compteur de défilement, la quantité restante de bande, le jour, le mois, l'année, le jour de la semaine, la chaîne de programme et le mode opérationnel de votre magnéscope. Si un enregistrement a lieu, ces Affichages à l'Ecran ne seront pas enregistrés sur la bande.

1

Appuyez sur **OK/HORLOGE/COMPT** pour afficher les fonctions correspondantes.

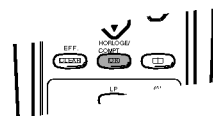

Fonction magnéscope Programme chaîne

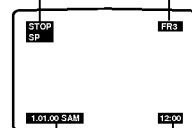

Jour/Mois/ Année/jour de la Semaine

Horloge/Compteur de Défilement & Quantité Restante de Bande

2

Appuyez plusieurs fois sur **OK/HORLOGE/COMPT** pour afficher le **COMPTEUR DE DEFILEMENT**.

Appuyez de nouveau sur **OK/HORLOGE/COMPT** pour effacer tous les affichages de l'écran TV.

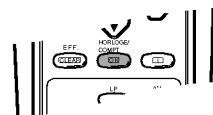

Au bout de 3 s, l'affichage s'efface en ne visualisant que l'**HORLOGE**.

Enregistrement Programmes de TV

Si vous ne désirez pas enregistrer sur une cassette vidéo (ce qui arrive fréquemment par accident!), retirer la languette de protection sur le bord arrière de celle-ci.

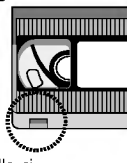

Il est possible d'enregistrer sur une cassette vidéo avec la languette de protection retirée, en couvrant le trou avec un ruban adhésif.

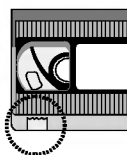

Votre magnéscope vous permet de réaliser des enregistrements selon plusieurs méthodes : La fonction d'Enregistrement Rapide Présélectionnée (DEP) autorise le lancement de l'enregistrement automatique pendant une période de temps définie ou jusqu'à la fin de la cassette vidéo.

1

Vérifiez que votre magnéscope est correctement raccordé, comme décrit plus haut dans ce manuel.

Appuyez sur **MARCHE** pour mettre votre magnéscope en service.

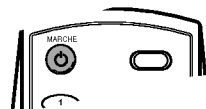

2

Introduire une cassette vidéo avec sa languette de protection dans l'appareil.

Le côté fenêtre de la cassette doit se trouver vers le haut et la flèche à l'opposé de vous.

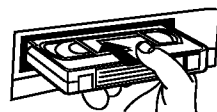

3

Appuyez sur ▲ ou ▼ pour sélectionner le numéro de programme que vous désirez enregistrer.



Vous pouvez également sélectionner directement le numéro de programme à l'aide des boutons numérotés sur la télécommande.

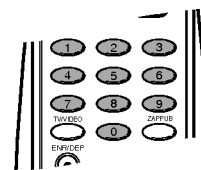

4

Si vous désirez enregistrer directement à partir d'une prise SCART, appuyez plusieurs fois sur **AV** jusqu'à ce que la prise choisie soit affichée.

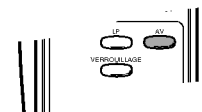

AV 1 Enregistrement Son et Image en utilisant la prise SCART inférieure à l'arrière du magnéscope.

AV 2 Enregistrement Son et Image en utilisant la prise SCART supérieure à l'arrière du magnéscope.



Votre magnétocope incorpore la fonction Longue Durée (LP) qui vous permet d'enregistrer pendant deux fois plus de temps sur une cassette vidéo. Par exemple, un appareil E-180 enregistrera jusqu'à 180 minutes avec la fonction Lecture Standard (SP) ; en utilisant la fonction LP, cet enregistrement durera 360 minutes. A noter qu'il y aura une légère perte de la qualité de l'image et du son, dans ce dernier cas.

5

Appuyez sur **LP** selon que vous désirez enregistrer en Longue Durée ou en Lecture Standard.

La fonction SP produira une amélioration de la qualité de l'image et du son, mais la fonction LP doublera le temps d'enregistrement. SP ou LP s'affichera sur votre magnétocope pour vous rappeler la sélection.

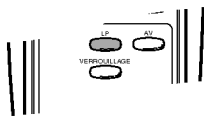

6

Appuyez sur **ENR/DEP** pour commencer l'enregistrement.

L'indication RECORD apparaît sur l'écran TV.

Appuyez plusieurs fois sur **ENR/DEP** Chaque pression successive augmentera le temps d'enregistrement de 30 minutes jusqu'à atteindre un maximum de 9 heures.

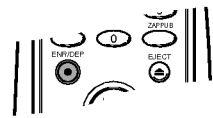

7

Appuyez sur **PAUSE** pour éviter d'enregistrer des scènes non désirées.

Appuyez sur **PAUSE** pour continuer l'enregistrement.

Les cassettes peuvent être arrêtées pendant 5 minutes ; RECP s'affiche lorsqu'une cassette est dans cet état. Au bout de 5 minutes, l'enregistrement s'arrête pour éviter d'endommager l'appareil et la cassette.

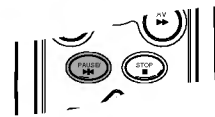

8

Appuyez sur **STOP** pour terminer l'enregistrement.

Appuyez sur **EJECT**.

EJECT apparaît sur l'écran TV.

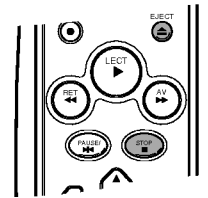

Se rappeler que vous pouvez enregistrer un programme en regardant un autre, en lançant l'enregistrement instantané ; appuyez sur **TV/VIDEO** pour sélectionner le mode TV, puis une chaîne différente sur votre **TV**.

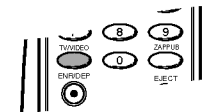

Enregistrement programmé

Utilisation de l'affichage à l'écran



Vous avez la possibilité de sélectionner jusqu'à sept événements sur un mois à partir de la date actuelle. **REMARQUE : Avant de régler la temporisation, vérifiez que vous avez sélectionné correctement l'horloge du magnétoscope et que vous connaissez les stations TV accordées sur l'appareil.**

1

Introduire une cassette vidéo avec sa languette de protection dans l'appareil.

Le côté fenêtre de la cassette doit se trouver vers le haut et la flèche à l'opposé de vous.

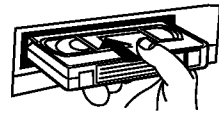

2

Appuyez sur **i**.

Appuyez sur **◀** ou sur **▶** pour sélectionner **REC.**

Appuyez sur **OK**.

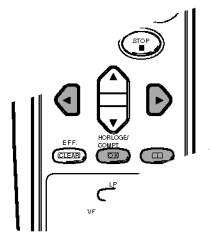

PR	DATE	HEURE	
--	--	---:--:--	SP
--	--	---:--:--	SP
--	--	---:--:--	SP
--	--	---:--:--	SP
--	--	---:--:--	SP
--	--	---:--:--	SP
--	--	---:--:--	SP

EFFACEMENT: **☐** **▲▼OK▶**

3

Appuyez sur **OK** pour commencer le réglage des événements d'enregistrements programmés.

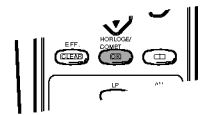

Appuyez sur les boutons numérotés pour entrer la station que vous désirez enregistrer.

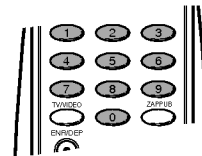

PR	DATE	HEURE	
--	--	---:--:--	SP
--	--	---:--:--	SP
--	--	---:--:--	SP
--	--	---:~:~:~	SP
--	--	---:~:~:~	SP
--	--	---:~:~:~	SP

▲▼◀▶

4

Pour sélectionner les stations 1 à 9, appuyez d'abord sur 0, puis sur le numéro de la chaîne ; par exemple, Stations 3 – 03. Vous pouvez également sélectionner des Chaînes en appuyant sur **▲** ou sur **▼**. Après la sélection, appuyez sur **▶**.

Si vous désirez enregistrer directement à partir d'une prise SCART, appuyez plusieurs fois sur **AV** jusqu'à ce que la prise choisie soit affichée.

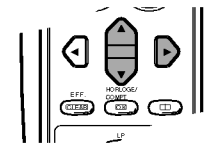

PR	DATE	HEURE	
FR3	--	---:~:~:~	SP
--	--	---:~:~:~	SP
--	--	---:~:~:~	SP
--	--	---:~:~:~	SP
--	--	---:~:~:~	SP
--	--	---:~:~:~	SP

▲▼◀▶



Si vous désirez ultérieurement supprimer ou changer des paramètres dans la mémoire d'événements de temporisation, vous pouvez procéder sans entrer de nouveau les informations correspondantes. Affichez simplement l'écran des événements de temporisation. Appuyez sur ▲ ou sur ▼ pour sélectionner l'événement que vous désirez supprimer ou changer. Appuyez sur ◀ pour supprimer l'événement, ou ...

Appuyez sur OK pour changer ; appuyez ensuite sur ◀ ou sur ▶ pour sélectionner Station, Date, heures de Début et de Fin d'Emission, et LP. Appuyez sur ▲ ou sur ▼ pour entrer les informations correctes.

5

Appuyez sur les boutons numérotés pour entrer la date du programme.

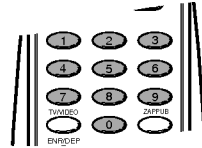

Si vous appuyez sur OK avant d'entrer la date, vous pouvez sélectionner l'une des fonctions d'enregistrement automatisées suivantes. Appuyez sur ◀ ou sur ▶ pour sélectionner, puis sur OK pour confirmer.

Quotidiennement Pour enregistrer tous les jours (excepté le samedi et le dimanche) à la même heure.

Hebdomadairement Pour enregistrer à la même heure tous les jours.

PR	DATE	HEURE	SP
FR3	26	---	SP
--	--	---	SP
--	--	---	SP
--	--	---	SP
--	--	---	SP
--	--	---	SP
--	--	---	SP
JOU	DI	LU MA ME JE VE SA	SP

6

Appuyez sur les boutons numérotés pour entrer les heures de début et de fin d'enregistrement du programme que vous désirez enregistrer.

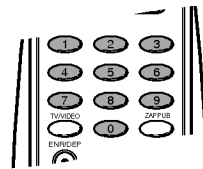

A noter que votre magnétoscope emploie une horloge de 24 heures : par exemple, 1 pm sera affiché 13 : 00. Vous pouvez également sélectionner les heures de début et de fin en appuyant sur ▲ ou sur ▼.

PR	DATE	HEURE	SP
FR3	26	10:00-11:00	SP
--	--	---	SP
--	--	---	SP
--	--	---	SP
--	--	---	SP
--	--	---	SP
--	--	---	SP
JOU	DI	LU MA ME JE VE SA	SP

7

Appuyez sur la touch ▶ et si vous voulez modifier le mode d'enregistrement, appuyez sur la touches ▲ et ▼.

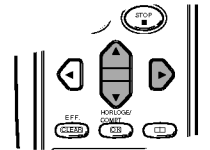

PR	DATE	HEURE	SP
FR3	26	10:00-11:00	SP
--	--	---	SP
--	--	---	SP
--	--	---	SP
--	--	---	SP
--	--	---	SP
--	--	---	SP
JOU	DI	LU MA ME JE VE SA	SP

8

Vérifier que les détails d'événements du temporisateur sont corrects.

Appuyez sur i pour faire disparaître le menu de l'écran.

Si **TEST SVP** apparaît, vous avez entré des informations incorrectes. Les rentrer correctement.

Appuyez sur **MARCHÉ** pour commuter votre magnétoscope en mode Veille.

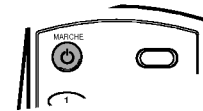

TIMER apparaîtra sur l'affichage du magnétoscope vidéo dans l'attente de réaliser l'enregistrement.



En cas de chevauchement des événements d'enregistrement de temporisation ...

Vérifiez que les heures présélectionnées des événements d'enregistrement de temporisation ne se chevauchent pas. Dans le cas contraire, le premier programme sera prioritaire.

Exemple :

Le programme 1 est programmé pour commencer à 10 h 30 et se terminer à 11 h 30.

Le programme 2 est programmé pour commencer à 11 h 00 et se terminer à 12 h 00.

(Dans ce cas, le programme 1 sera enregistré dans sa totalité, mais seules les 30 dernières minutes du Programme 2 le seront).

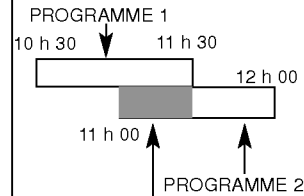

(Cette partie ne sera pas enregistrée)

Arrêt de Mémorisation du Compteur de Défilement Verrouillage Parental



Ce Compteur indique les positions relatives des enregistrements sur la bande.

1

Appuyez sur **OK/HORLOGE/COMPT.**
Appuyez sur **EFF./CLEAR** pour mettre le compteur à zéro (0:00:00).

Appuyez sur **LECT** pour commencer l'enregistrement.

Le compteur de défilement affichera l'heure de lecture réelle en heures, minutes et secondes.

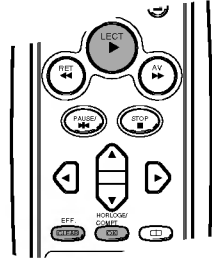

2

Appuyez sur **STOP** lorsque la lecture ou l'enregistrement est terminé(e).

Appuyez sur **RET.**

La bande se rembobinera et s'arrêtera automatiquement une fois le compteur revenu à 0:00:00.

Appuyez sur **OK/HORLOGE/COMPT** pour revenir à l'horloge.

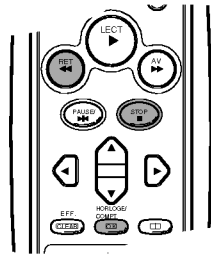

Les boutons de commande sur la façade du magnétope peuvent être désactivés pour ne commander l'appareil qu'avec la télécommande.

1

Appuyer sur **VERROUILLAGE.**

Le symbole  **SAFE** apparaîtra sur l'écran de votre téléviseur.

Aucun des boutons de la façade de l'appareil ne fonctionnera (excepté **ARRET/EJECTION**).

Si aucun bouton de la façade de votre appareil n'est appuyé, **MARCHE** clignotera sur l'affichage de celui-ci.

2

Appuyer de nouveau sur **VERROUILLAGE** pour désactiver le verrouillage parental.

Le symbole  **SAFE** disparaîtra sur l'écran de votre téléviseur.



Votre magnétoSCOPE peut enregistrer et lire des programmes au format large (16:9). Pour enregistrer avec succès dans ce format, le type correct de signal doit être diffusé par la station TV.

1

Mettre votre magnétoSCOPE en service.

Appuyez sur **i**.

Appuyez sur ◀ ou sur ▶ pour sélectionner **16:9/4:3**.

Appuyez sur **OK**.

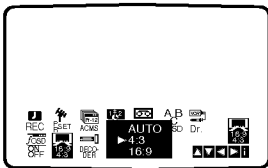
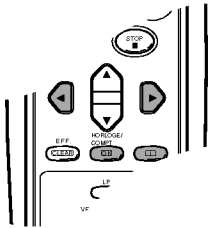

2

Appuyez plusieurs fois sur ▲ ou sur ▼ pour sélectionner **AUTO**, **4:3** ou **16:9**.

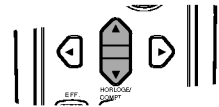

AUTO:
Lit automatiquement les programmes au Format Large comme les programmes Normaux et au Format Large.

16:9
Uniquement pour lire et enregistrer des émissions au Format Large (16:9).

4:3
Uniquement pour lire et enregistrer des émissions au Format Normal (4:3).

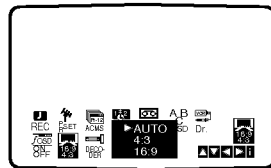

3

Appuyez sur **i** pour faire disparaître le menu de l'écran.

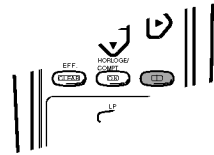

Pour profiter pleinement de la lecture au Format Large, vous devez connecter votre appareil à la TV, à l'aide d'un câble SCART.

Format large

Compatibilité

16:9

Arrêt de la Mémorisation et VIDEO DOCTOR (Auto-diagnostic)



Arrêt Automatique de la Mémorisation

Cette fonction de votre magnétoscope vous permet de l'arrêter automatiquement une fois le rembobinage de la cassette terminé.

1

Appuyez sur **MARCHE** pendant le rembobinage de la cassette.

2

La cassette se rembobinera totalement et votre appareil s'arrêtera de lui-même automatiquement.



VIDEO DOCTOR (Auto-diagnostic)

Cette fonction vous informe qu'un problème existe avec votre magnétoscope. Les messages d'erreur suivants apparaîtront sur l'écran TV.

1

Mettez votre magnétoscope en marche.

Appuyez sur **i**.

Appuyez sur **◀** ou sur **▶** pour sélectionner **Dr.**

Appuyez sur **OK**.

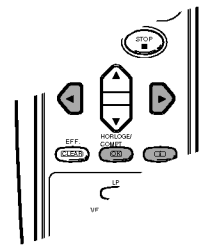

2

Appuyez sur **▲** ou sur **▼** pour vérifier un problème.

ETAT DES TETES

● A NETTOYER :

Nettoyez vos têtes vidéo.

BANDE AUTO-PROTEGEE

● NON-ENREGISTRABLE :

Introduire une cassette avec sa languette de protection en place.

NBRE DE PROGRAMMATION

● 2

Indique le nombre d'enregistrements programmés.

PREMIER ENREG

DIFFERE

●FR3 26 10:00 - 11:00

Indique l'état actuel d'un ENREGISTEMENT programmé.

Appuyez sur **i**.

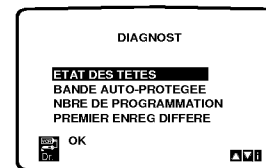



Fonction SMART STOP

Touche d'ARRET magnéscope et/ SORTIE cassette.
Une simple pression sur cette touche vous permet d'enchaîner les fonctions "STOP cassette → RETOUR bande → EJECTION cassette → ARRET TOTAL du magnéscope".

1

En fonction LECTURE appuyez sur la touche **SMART STOP**.

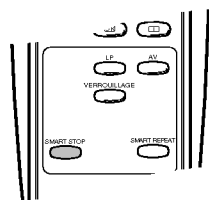

2

Votre appareil enchaîne les fonctions ;

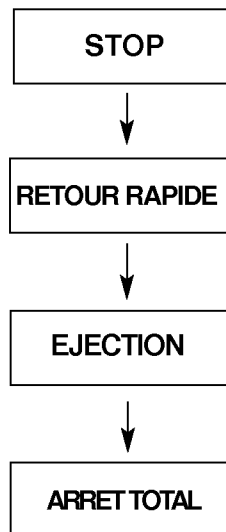

Fonction SMART REPEAT

En appuyant sur cette touche et en la maintenant appuyée (durant la fonction lecture) la section de bande (ainsi déterminée) sera répétée automatiquement.

1

En fonction LECTURE presser et maintenez appuyé la touche **SMART REPEAT** pour définir la séquence de cassette visualiser une seconde fois.

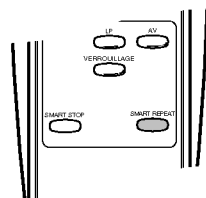

2

Dès que vous avez relâché cette touche le magnéscope commencera la seconde lecture de cette partie de film.

Si vous appuyez une nouvelle fois sur cette touche (alors que le magnéscope est en relecture de bande) la fonction Répétition sera suspendue.

Smart Stop & Repeat

Spécifications

 La conception et les spécifications peuvent être modifiées sans préavis.

Généralités

Alimentation	200 à 240V, 50Hz.
Puissance consommée	16W environ (Mode économie d'énergie : 3W)
Système têtes vidéo	4 têtes double azimuth, balayage hélicoïdal(412). 2 têtes, balayage hélicoïdal(212).
Vitesse de défilement	23,39 mm/s (mode SP) 11,69 mm/s (mode LP)
Format d'enregistrement	Largeur de bande : 12,7 mm
Temps d'enregistrement maxi	4 h (mode SP, bande E-240)/ 8 h (mode LP, bande E-240).
Temps de rembobinage	180 s environ (bande E-180).
Dimensions	360 x 94 x 270 mm (l x h x p)
Poids	3,4 kg.
Température de fonctionnement	5 à 35 °C.
Humidité relative	Inférieure à 80 %.
Temporisation	Type d'affichage 24 heures.

Vidéo

Système télévision	Standard CCIR (625 lignes, 50 trames), signal couleur PAL/SECAM
Format d'enregistrement	PAL B/G, SECAM B/G, SECAM-L
Niveau d'entrée	ENTREE VIDEO (SCART) 1,0 Vcc, 75 ohms, asymétrique
Niveau de sortie	SORTIE VIDEO (SCART) 1,0 Vcc, 75 ohms, asymétrique
Rapport signal/bruit	Supérieur à 43 dBm.

Audio

Niveau d'entrée	ENTREE AUDIO (SCART) - 6,0 dBm, supérieur à 10 kohms
Niveau de sortie	SORTIE AUDIO (SCART) - 6,0 dBm, inférieur à 1 kohm
Piste	Piste mono
Réponse en fréquence	100 Hz à 10 kHz (- 6/+ 3 dBm)
Rapport signal/bruit	Supérieur à 43 dB

Dépannage

Liste de Contrôle



Nettoyage des têtes vidéo

Chaque fois qu'une cassette vidéo est introduite dans ou éjectée de votre magnétoscope, la tête vidéo est automatiquement nettoyée. Aucun nettoyage supplémentaire ne sera donc nécessaire. Cependant, l'accumulation de poussières sur la tête après une longue période de temps peut entraîner un flou ou une coupure de l'image lue. Les cassettes vidéo de haute qualité ne déposeront normalement pas de saletés sur la tête, contrairement aux cassettes anciennes ou endommagées.

Symptôme	Points de contrôle	Symptôme	Points de contrôle
Absence d'image & de son	<p>La fiche secteur est-elle branchée et mise en circuit? La TV est-elle mise en service?</p> <p>Essayez une autre chaîne, possibilité de signal faible. Vérifiez le raccordement de l'antenne. Vérifiez l'état de l'antenne (le câble est-il cassé ou endommagé?)</p> <p>Si vous avez un Décodeur (ou Satellite) raccordé, vérifiez les prises Audio/Vidéo et les câbles de connexion.</p> <p>Si vous avez utilisé un câble SCART pour raccorder votre magnétoscope et votre TV, avez-vous sélectionné le canal AV sur celle-ci?</p> <p>Vérifiez l'accord, effectuez de nouveau l'Accord Automatique.</p>	<p>La cassette vidéo ne peut pas être introduite</p> <p>La télécommande ne fonctionne pas</p> <p>La partie supérieure de l'image lue est instable</p>	<p>Le compartiment de cassette est-il vide? Introduisez-vous correctement la cassette?</p> <p>La fiche secteur est-elle branchée et mise en circuit? Le magnétoscope est-il mis en service? Vérifiez les piles de la télécommande.</p> <p>La cassette vidéo est-elle endommagée ; avez-vous essayé d'en utiliser une autre? Régler le balayage horizontal de votre TV. Vérifiez la présence éventuelle d'interférences locales</p>
Absence de lecture ou image faible	<p>Les chaînes TV sont-elles accordées correctement? Avez-vous essayé avec une autre cassette? Pouvez-vous réduire les niveaux sonores à une valeur acceptable à l'aide du bouton 0, ▲ ou ▼?</p>	La lecture automatique ne fonctionne pas	<p>La languette de sécurité a-t-elle été retirée de la cassette vidéo?</p>
Les programmes TV ne peuvent pas être enregistrés	<p>Pouvez-vous obtenir une image sur la TV?</p> <p>Les câbles d'antenne et le fil de connexion HF spécial sont-ils raccordés entre votre magnétoscope et votre TV?</p> <p>Les chaînes TV sont-elles accordées correctement? La languette de sécurité de la cassette vidéo a-t-elle été enlevée pour empêcher l'enregistrement? Essayez une autre station, possibilité de signal faible. Vérifiez que l'antenne est enfichée dans la TV.</p>		



NO. REF. : 3834RP0053H

