



WD-1060F(H)D/1065F(H)D
WD-1260F(H)D/1265F(H)D
WD-1460F(H)D/1465F(H)D

Wasmachine

HANDLEIDING (2P~25P)

Gefeliciteerd met uw aankoop van een volautomatische wasmachine van LG.

Lees deze handleiding zorgvuldig door, hij biedt u informatie in verband met de veilige installatie, het gebruik en het onderhoud.

Hou hem bij voor later gebruik.

Schrijf het model en de serienummers van uw wasmachine op.

Lave-linge

MANUEL D'UTILISATION (27P~49P)

Nous vous remercions d'avoir choisi le lave-linge entièrement automatique LG.

Nous vous prions de lire attentivement le manuel d'utilisation ; il contient des instructions pour une installation, une utilisation et un entretien sans risque.

Conservez-le pour consultation future.

Notez le modèle et le numéro de série de votre lave-linge.

Productkenmerken

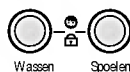
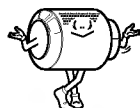

■ Jumbotrommel

De jumbotrommel van LG kan ongeveer 40 % meer was laden dan een conventionele wasmachine. Een grotere trommel verbetert de wasprestatie.

■ Economischer door het Intelligent Wassysteem

Om het energiegebruik en het waterverbruik tot een minimum te beperken, detecteert het Intelligent Wassysteem de grootte van de lading en de watertemperatuur en bepaalt op basis hiervan het optimale waterniveau en de wastijd.

■ Direct Drive-systeem

De moderne Brushless DC-motor drijft de trommel rechtstreeks aan zonder gebruik te maken van riem of riemschijf.

■ Kinderslot

Het kinderslotsysteem werd gebruikt om te vermijden dat kinderen op een knop duwen om het programma te wijzigen terwijl de machine draait.

■ Ruisarm snelheidscontrolesysteem

Door de washoeveelheid en de balans te meten, zorgt het systeem ervoor dat de was gelijkmatig verdeeld wordt zodat het geluidsniveau bij het centrifugeren tot een minimum herleid wordt.

■ Automatisch herstarten

Als de wasmachine door een stroomonderbreking uitgeschakeld werd, zorgt het systeem ervoor dat de wasmachine automatisch weer opstart vanaf de plaats waar de cyclus onderbroken werd, en gaat het vandaar weer gewoon verder door met de wascyclus.

Inhoudsopgave

Waarschuwingen	3
Kenmerken	4
Installatie	5
Aandachtspunten voor het wassen	10
Zeep toevoegen	11
Functies	12
Gebruik van de wasmachine	13
Onderhoud	19
Storingsindex	22

Waarschuwingen

LEES ALLE INFORMATIE ALVORENS U HET TOESTEL IN GEBRUIK NEEMT.



Waarschuwing

Voor uw veiligheid: alle informatie in deze handleiding dient te worden opgevolgd om het risico voor brand, explosie of een elektrische schok tot een minimum te beperken, en om schade aan eigendommen, verwondingen of dodelijk letsel te voorkomen.

BELANGRIJKE VEILIGHEIDSINSTRUCTIES

- Installeer of plaats het apparaat op een plaats waar het niet aan temperaturen onder het vriespunt of aan de weerelementen kan worden blootgesteld.
- Het is gevaarlijk om de kenmerken van dit toestel op enigerlei wijze aan te passen.
- Probeer de machine niet zelf te herstellen. Herstellingen die uitgevoerd zijn door onervaren of niet-gekwalificeerd personeel kunnen verwondingen en/of nog ernstigere fouten veroorzaken aan de machine.
- Hou de plaatsen onder en rondom de toestellen vrij van brandbare materialen zoals pluizen, papier, vossen, chemicaliën, enz.
- Nauw toezicht is nodig indien het apparaat door of in de buurt van kinderen wordt gebruikt.
- Sta niet toe dat kinderen op, met of in dit toestel of enig ander apparaat spelen.
- Laat de wasmachinedeur nooit open staan.
- Kinderen zouden op de geopende deur kunnen gaan hangen of in de wasmachine kruipen.
- Breng uw hand of arm nooit in de wasmachine terwijl deze nog draait. Wacht tot de trommel geheel tot stilstand is gekomen.
- Het wasproces kan de brandvertrager van textiel verminderen.
- Was of droog geen artikelen die zijn gereinigd, gewassen, gedrenkt in of besprenkeld met brandbare of explosieve stoffen (zoals was, olie, verf, dieselolie, ontvetters, oplosmiddelen voor droog reinigen, kerosine, enz.) die zouden kunnen ontvlammen of exploderen.
- Om dit te vermijden volgt u zorgvuldig de was- en verzorgingsinstructies op van de fabrikant die in het kledingstuk zijn opgenomen.
- Sla de wasmachinedeur nooit met kracht dicht en probeer deze niet geforceerd te openen wanneer hij op slot zit. Dit kan schade veroorzaken aan de wasmachine.
- Om risico op een elektrische schok tot een minimum te beperken, trekt u de stekker van het apparaat uit het stopcontact of haalt u de zekering van de wasmachine uit de stoppenkast of zet de hoofdschakelaar van het elektrisch circuit in uw huis uit alvorens u begint met onderhoud of reiniging.
- Gebruik het apparaat nooit wanneer het beschadigd is, niet goed functioneert, gedeeltelijk is gedemonteerd, of er onderdelen aan ontbreken of stuk zijn. Dit geldt ook wanneer het snoer of de stekker zijn beschadigd.
- Alle elektriciteitswerken, die noodzakelijk zijn voor de installatie van het toestel, moeten uitgevoerd worden door een erkende elektricien of een deskundig persoon.
- Gebruik uitsluitend een geaard stopcontact van 220 –240 V. Gebruik geen verlengkabel of een verdeelstekker.
- Om gevaar te vermijden moet de stroomtoevoerkabel, wanneer deze beschadigd is, vervangen worden door de fabrikant, door zijn erkende verdelers of door gelijkwaardig gekwalificeerde personen.
- Sluit de machine aan op een geaard stopcontact. Volg hierbij de stroombedradingrichtlijnen.

Kenmerken

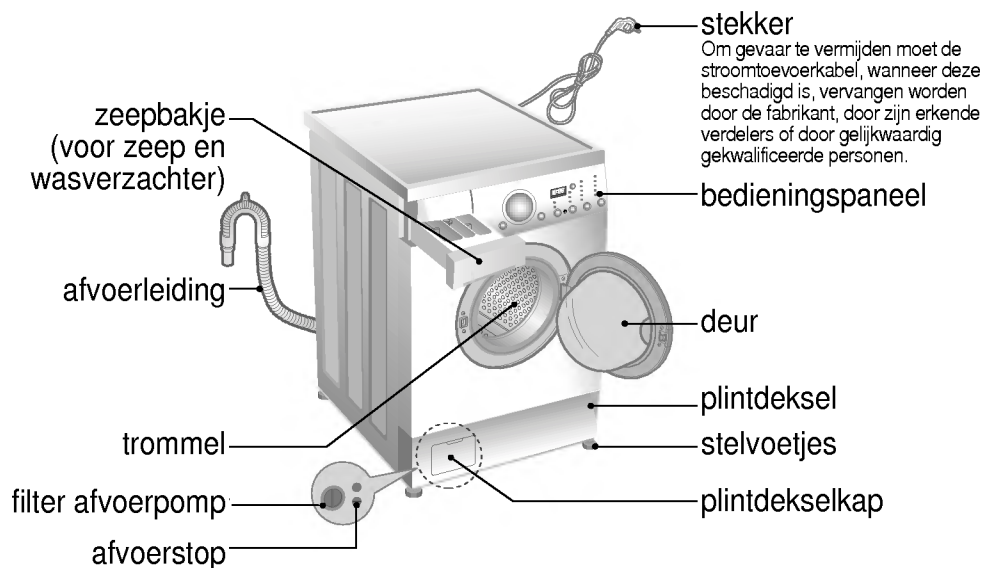

- Naam : Wasmachine, voorlader
- Stroomtoevoer : 220-240V~, 50Hz
- Afmetingen : 600 mm (B) X 600 mm (D) X 850 mm (H)
- Gewicht : 65kg
- Wascapaciteit : 7,0kg
- Max. vermogen : 2100W
- Centrifugeersnelheid : Niet/400/600/800/1000 [WD-1060F(H)D]
Niet/400/800/1000/1200 [WD-1260F(H)D/WD-1265F(H)D]
Niet/400/800/1000/1400 [WD-1460F(H)D/WD-1465F(H)D]
- Waterverbruik : 75 l (10.7 l / kg)
- Toegelaten waterdruk : 0.3-10 kgf/cm²(30-1000 kPa)

* Het uitzicht en de kenmerken kunnen zonder voorafgaandelijke kennisgeving afwijken ten behoeve van de verbetering van de kwaliteit van het toestel

■ Accessoires

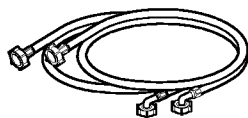

Toevoerleiding (1EA) Optie: Warm/Koud (2EA)

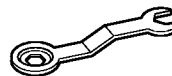

Moersleutel

Installatie

- Installeer of plaats het apparaat op een plaats waar het niet aan temperaturen onder het vriespunt of aan de weerelementen kan worden blootgesteld.
- Wanneer de wasmachine geplaatst werd op een vast tapijt, mag de plintopening niet gehinderd worden door het tapijt.

■ Vergrendelingsbouten voor vervoer

Het toestel is uitgerust met vergrendelingsbouten voor vervoer om interne schade tijdens het transport te vermijden.

■ Verwijderen van de vergrendelingsbouten

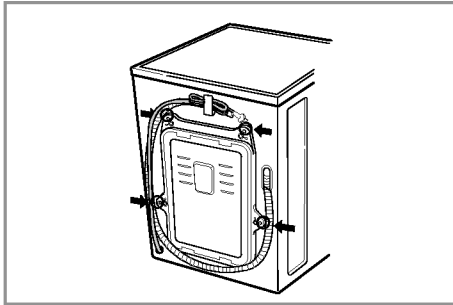

1. Om interne schade tijdens het transport te vermijden zijn de 4 speciale vergrendelingsbouten vastgeschroefd. Vooraleer de wasmachine in gebruik te nemen, moet u de bouten en de rubberen stoppen verwijderen.

- Als ze niet verwijderd worden, zal de machine hevig schudden, veel geluid veroorzaken en uiteindelijk in storing gaan.

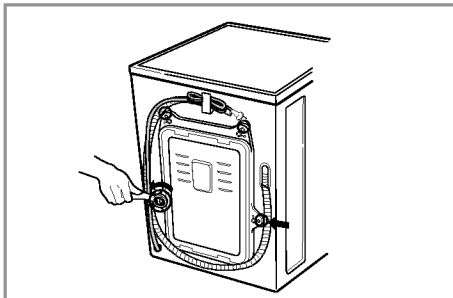

2. Draai de 4 bouten los met de meegeleverde moersleutel.

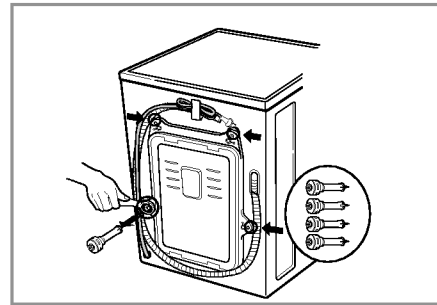

3. Verwijder de 4 bouten samen met de rubberen stoppen door zachtjes aan de stop te draaien. Houd de 4 bouten en de moersleutel bij voor later gebruik.

- Telkens wanneer het toestel verplaatst wordt, moeten deze vergrendelingsbouten opnieuw geplaatst worden.

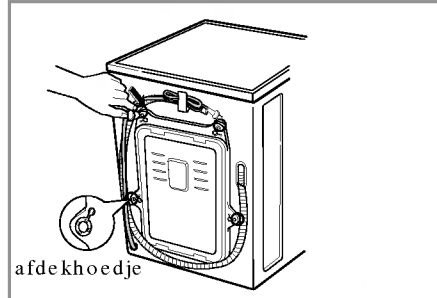

4. Sluit de gaten af met de meegeleverde afdekhoedjes.

Installatie

■ Ruimtelijke installatievereisten

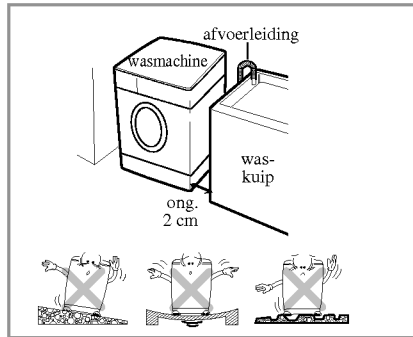

Passtelling met de vloer:

De toegelaten hellingsgraad onder de wasmachine bedraagt 1°

Stopcontact :

Moet geplaatst zijn op maximaal 1,5 meter links of rechts van de wasmachine. Niet meer dan één toestel aansluiten op het stopcontact.

Bijkomende vrije ruimte :

Voor inbouw tegen muur, deur en vloer is de volgende vrije ruimte noodzakelijk.
(10 cm: achterzijde / 2 cm: rechter- en linkerzijde)
Plaats of bewaar nooit wasproducten op de wasmachine.

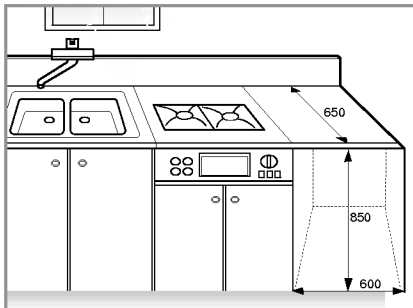

Ze kunnen de afwerkingslaag of de bedieningstoetsen beschadigen.

■ Veiligheidsinformatie BS-stekker (voor gebruikers in Engeland)

BELANGRIJK

DE DRADEN IN DEZE STROOMKABEL ZIJN GEKLEURD IN OVEREENSTEMMING MET DE VOLGENDE CODE:

GROEN/GEEL: AARDE

BLAUW: NULLEIDER

BRUIN: STROOMVOEREND

Dit toestel moet geaard worden

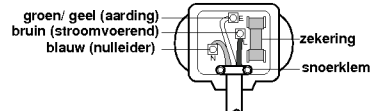

Als de kleuren van de bedrading in de stroomkabel van dit toestel niet overeenstemmen met de kleurencode van de polen in uw stopcontact, volg dan onderstaande instructies:

De groen/geel gekleurde draad moet aangesloten worden op de pool van het stopcontact met de letter E of het aardingssymbool (≡) of groen of groen/geel gekleurd.

De blauwgekleurde draad moet aangesloten worden op de pool met de letter N of zwartgekleurd.

De bruingekleurde draad moet aangesloten worden op de pool met de letter L of roodgekleurd.

Bij gebruik van een stopcontact van 13 amp (BS 1363) moet u een zekering van 13 amp BS 1362 voorzien.

Installatie

■ Elektrische aansluiting

1. Gebruik nooit een verlengkabel of een verdeelstekker.
2. Om gevaar te vermijden moet de stroomtoevoerkabel, wanneer deze beschadigd is, vervangen worden door de fabrikant, door zijn erkende verdelers of door gelijkwaardig gekwalificeerde personen.
3. Trek de stekker na gebruik steeds uit het stopcontact en draai de waterkraan dicht.
4. Sluit de machine aan op een geaard stopcontact. Volg hierbij de stroombedradingsrichtlijnen.
5. Het toestel moet zo geplaatst worden dat de stekker gemakkelijk toegankelijk is.

■ De wasmachine moet op de waterleiding aangesloten worden met nieuwe leidingen. Oude leidingen mogen niet gebruikt worden.

■ Aansluiting van de watertoevoerleidingen

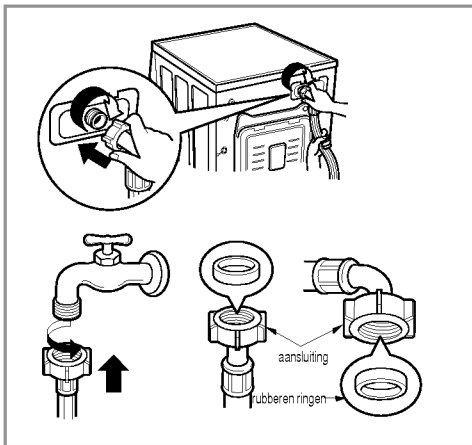

► De toegeleverde waterdruk moet tussen 30 kPa en 1000 kPa (0,3~10 kg.f/cm²) liggen

► Ontbloe of kruis de leiding niet wanneer u de toevoerleiding aansluit op de klep.

► Wanneer de toegeleverde waterdruk hoger is dan 1000 kPa, moet u een decompressietoestel laten installeren.

- Om lekkage te vermijden werden twee ringen voorzien in de aansluiting van de watertoevoerleiding op het aansluitpunt.
 - Controleer de waterdichtheid van de aansluitingen tussen wasmachine en toevoerleiding door de kraan helemaal open te draaien.
 - Controleer regelmatig de toestand van de leiding en vervang deze indien nodig.
 - Zorg ervoor dat er geen knik zit in de leiding en dat deze niet geklemd is.
- Indien uw wasmachine twee aansluitpunten heeft,
- De toevoerleiding met een rode aansluiting is bestemd voor de warmwaterkraan.
 - Wanneer de wasmachine twee aansluitpunten heeft, wordt energie bespaard wanneer het warme aansluitpunt gebruikt wordt.

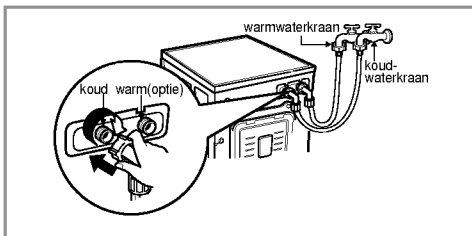

Installatie

■ Installatie van de afvoerleiding

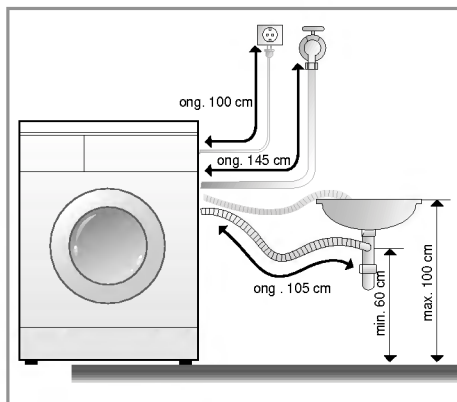
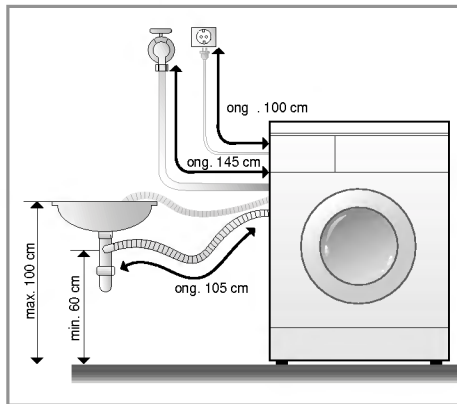

- De afvoerleiding mag niet hoger dan 100 cm boven de vloer geplaatst worden.
- Een goede bevestiging van de afvoerleiding zal ervoor zorgen dat de vloer niet beschadigd wordt door waterlekkage.
- Wanneer de afvoerleiding te lang is, duw ze dan niet in de wasmachine. Hierdoor ontstaat een abnormaal geluid.

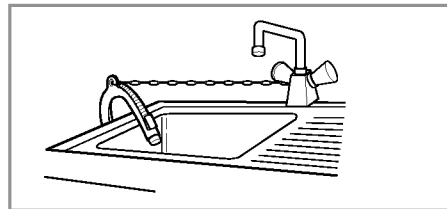

- Wanneer de afvoerleiding aan een wasbak bevestigd wordt, maak ze dan stevig vast met een kettinkje.
- Een goede bevestiging van de afvoerleiding zal ervoor zorgen dat de vloer niet beschadigd wordt door waterlekkage.

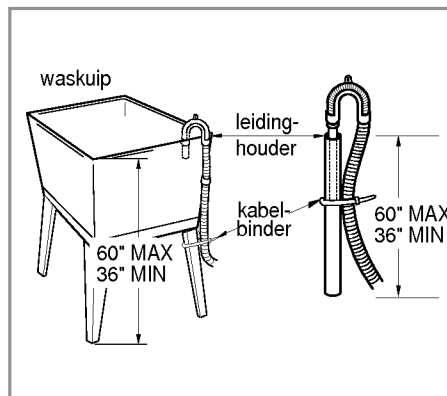

- Wanneer de afvoerleiding aan een wasbak bevestigd wordt, maak ze dan stevig vast met een kettinkje.
- Een goede bevestiging van de afvoerleiding zal ervoor zorgen dat de vloer niet beschadigd wordt door waterlekkage.

Installatie

■ Niveauregeling

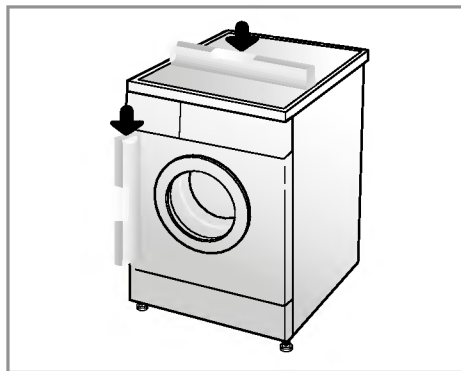

1. Door een wasmachine goed waterpas op te stellen voorkomt u overgeluid en trillingen.
Plaats het toestel op een stevige vloer die waterpas is, bij voorkeur in een hoek van de kamer.

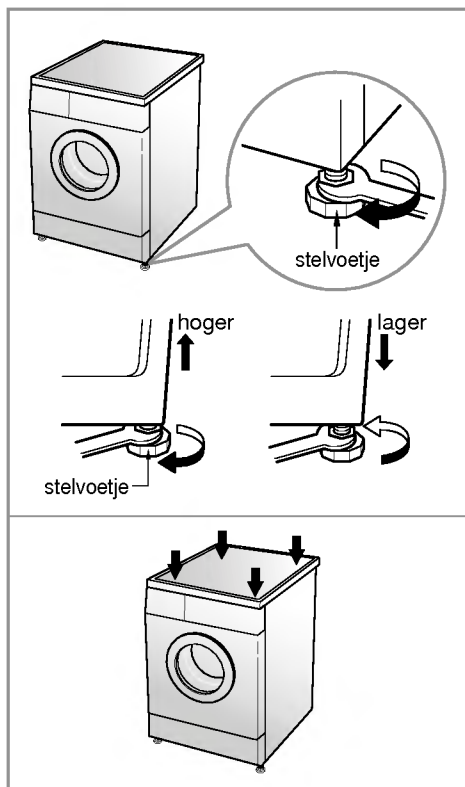

2. Wanneer de vloer oneffen is, kan u de stelvoetjes aanpassen tot op de gewenste hoogte (gebruik geen stukjes hout en dergelijke onder de voetjes). Zorg ervoor dat alle vier de voetjes stevig op de vloer rusten, en controleer of het toestel waterpas staat (gebruik een waterpas)

* *Diagonale controle*

Wanneer u op de overlangse hoeken van de bovenplaat van de wasmachine drukt, mag de machine helemaal niet op en neer bewegen (controleer beide richtingen). Wanneer de machine bij deze duwbewegingen wel beweegt, moet u de stelvoetjes weer aanpassen.

Aandachtspunten voor het wassen

■ Aandacht voor het wassen

1. Aandacht voor de labels

Controleer of uw kledingstuk een label heeft met wasinstructies. Dit zal aangeven uit welke stoffen het stuk gemaakt is en hoe het moet gewassen worden.

2. Was sorteren

Voor de beste wasresultaten, sorteert u uw kledingstukken in ladingen die met hetzelfde wasprogramma gewassen kunnen worden. De watertemperatuur en de centrifugeersnelheid is afhankelijk van het soort stof waaruit de kledingstukken gemaakt zijn. Sorteert donkere was van lichte was en van witgoed. Was afzonderlijk als kleuren kunnen doorlopen of pluis in elkaar kan klitten waardoor wit kan verkleuren, enz. Indien mogelijk wast u zwaar vervuilde stoffen apart van licht vervuild goed.

Vuil (zwaar, normaal, licht)

Sorteer kleding volgens de vuilheidsgraad.

Kleur (witte was, lichte was, donkere was)

Sorteer witgoed van gekleurde was.

Pluis (pluisproducerende was, pluisverzamelende was)

Was pluisproducerende was afzonderlijk van pluisverzamelende was.

3. Aandacht bij het vullen

- Combineer grote en kleine stukken in één lading. Laad de grote stukken eerst. Grote stukken mogen niet meer dan de helft van de gehele waslading beslaan.
- Laat de machine niet draaien met slechts een artikel erin. Dit kan onbalans veroorzaken. Voeg een of twee van dezelfde stukken toe.

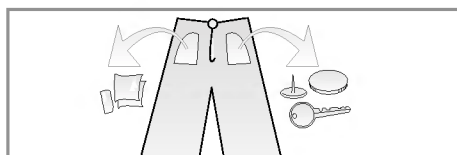

- Controleer alle zakken en zorg ervoor dat ze leeg zijn. Nagels, haarpennen, lucifers, potloden, muntstukken en sleutels kunnen zowel uw wasmachine als uw kleding beschadigen.

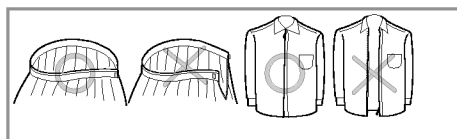

- Sluit ritsen, haken en koorden om ervoor te zorgen dat deze geen andere kledingstukken scheuren.

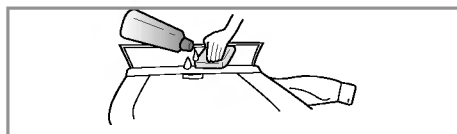



- Behandel vuil en plekken voor door een beetje in water opgeloste zeep op boord- en omslagplekken aan te brengen om het vuil reeds gedeeltelijk op te lossen.

Zeep toevoegen

■ Toevoegen van wasmiddel en waverzachter

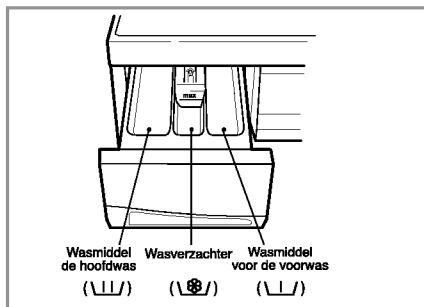
1. De verdeellade



- hoofdwass alleen U 
- voorwas + hoofdwass U 

2. Wasverzachter toevoegen

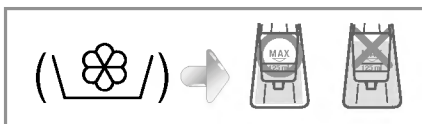

- Niet hoger vullen dan tot aan het maximale vulstreepje. Als het bakje overvol is kan de wasverzachter te vroeg vrijkomen, waardoor er vlekken kunnen ontstaan op de kleding.
- Laat geen wasverzachter meer dan 2 dagen in de zeeplade (wasverzachter kan uitharden)
- De wasverzachter wordt automatisch toegevoegd gedurende de laatste spoelcyclus.
- De lade niet openen wanneer er water wordt aangevoerd.
- Solventen (benzeen, enz..) zijn niet toegelaten.

OPMERKING Geen wasverzachter rechtstreeks op de kledij gieten.

3. Hoeveelheid wasmiddel

- *Het wasmiddel moet gebruikt worden volgens de instructies van de wasmiddelenproducent.*
- *Als u meer wasmiddel gebruikt dan is voorgeschreven, ontstaat er te veel schuim waardoor het wasresultaat afneemt of waardoor de motor te sterk belast wordt (oorzaak van storing)*
- *Gebruik alleen wasproducten in poedervorm voor de wasmachine met voorlader.*
- Het gebruik van het wasmiddel kan aangepast moeten worden in functie van de watertemperatuur, de hardheid van het water, de grootte en het vuilniveau van de lading. Om de beste resultaten te bekomen zorgt u ervoor om het schuim niet te laten overlopen.

* Tips

Volle lading: volgens de aanbevelingen van de producent.
Gedeeltelijke lading: 3/4 van de normale hoeveelheid.
Minimumlading: 1/2 van een volle lading.

- Het wasmiddel wordt bij het begin van de wascyclus uit de verdeler gespoeld.

Functies

■ Aanbevolen wasprogramma's rekening houdende met het type wasgoed

Programma	Stof- Type	Instelling Temp. (Optie)	Wassen (Optie)	Maximum Lading	Water in Liter	Energie in kWh	Tijdsduur in Minuten
Bonte was	kleurvaste kledingstukken (hemden, nachtkleedjes, pyjama's, ...) en licht vervuilde witte katoen (ondergoed, ...)	40°C (koud, 30°C, 60°C)	hoofdwass (+voorwas)	volle lading	75	0,47	119
Synthetisch	polyamide, acryl, polyester	40°C (koud, 30°C, 60°C)	hoofdwass (+voorwas)	minder dan 4,0 kg	55	0,39	119
Fijn	fijn wasgoed dat gemakkelijk beschadigd kan worden (zijde, gordijnen, ...)	koud (30°C, 40°C)	hoofdwass	minder dan 3,0 kg	77	0,15	82
Wol	wasmachinebestendige wollen kleding 100 % nieuwe wol	koud (30°C, 40°C)	hoofdwass	minder dan 2,0 kg	55	0,05	55
Kort	het wastype is hetzelfde bij Bonte was en synthetische was	koud (30°C, 40°C)	hoofdwass	volle lading	55	0,10	54
Witte was	controleer eerst of het wasgoed in de machine mag (witte katoen, linnen handdoeken en lakens, ...)	95°C	hoofdwass (+voorwas)	volle lading	90	2,74	162
Eco	het wastype is hetzelfde als bij witgoed.	60°C	hoofdwass (+voorwas)	volle lading	70	1,13	173

* voorwas: voor zwaar vervuilde en proteïnegeveekte stukken.

* watertemperatuur: kies de watertemperatuur bij het wasprogramma. Volg bij het wassen altijd de wasvoorschriften of -instructies op het label van de fabrikant.

Gebbruik van de wasmachine

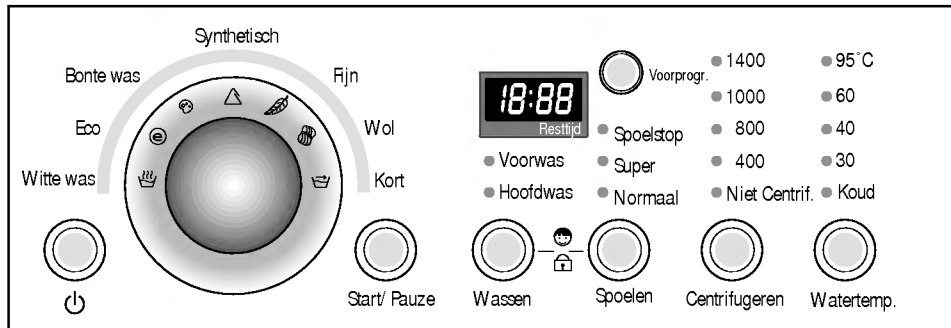

1. Bij gebruik van de wascyclus met de standaardvoorwaarden

- Om de machine te starten drukt u op de "inschakelen"-knop.
- Druk op de start/pauze-knop.
- Standaardinstelling
 - *wassen: alleen hoofdwas*
 - *spoelen: 3 keer*
 - *centrifugeren: 800 tpm*
 - *watertemperatuur: 40 °C*
 - *programma: Bonte was*

2. Manuele instelling

- Druk op de inschakelen-knop om de machine op te starten.
- Selecteer de voorwaarden die u wenst te gebruiken door telkens de overeenstemmende knoppen in te drukken.

Om de voorwaarden van elk programma te selecteren verwijzen we naar pagina's 14 tot 18

- Druk de start/pauze-knop in.

Gebbruik van de wasmachine

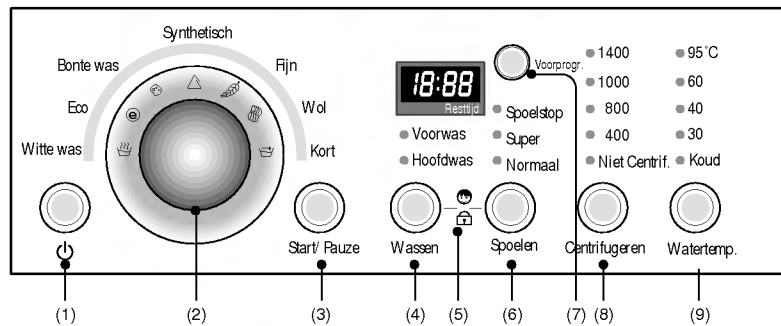

- | | | |
|---------------------------|-----------------------|--------------------------------|
| (1) drukknop: inschakelen | (4) drukknop: wassen | (7) drukknop: Voorprogramma |
| (2) draaiknop: programma | (5) kinderslot | (8) drukknop: centrifugeren |
| (3) drukknop: start/pauze | (6) drukknop: spoelen | (9) drukknop: watertemperatuur |

Inschakelen

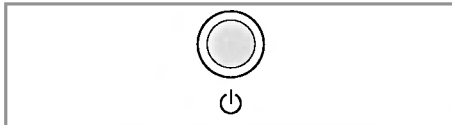

1. Inschakelen

- Druk de "inschakelen"-knop in om de stroom in- en uit te schakelen
- Hij kan ook gebruikt worden om de functie **Voorprogr.** te onderbreken.

2. Startprogramma

- Wanneer u de "inschakelen"-knop indrukt, selecteert de wasmachine automatisch het programma "Bonte was". De andere standaardinstellingen worden ingesteld zoals hieronder vermeld.
- Als u dus een wascyclus wil kiezen zonder een programma te selecteren, drukt u op de **start/pauze**-knop en de wasmachine zal het programma opstarten.

Standaardprogramma

- **Bontewasprogramma / hoofdwass / normaal spoelen / 800 tpm / 40°C**

Programma

- Afhankelijk van het type wasgoed kan u kiezen uit 7 programma's.

- **Bonte was**
- **Synthetisch**
- **Fijn**
- **Wol**
- **Kort**
- **Witte was**
- **Eco**

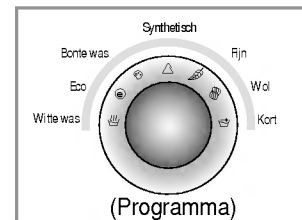

1. Programma

- Wanneer u de **start/pauze**-knop indrukt wordt het gekleurdewasprogramma automatisch geselecteerd.
- Door aan de programmaknop te draaien wordt het programma geselecteerd in de volgende volgorde: "Bonte was" \square Synthetisch \square Fijn \square Wol \square Kort \square Witte was \square Eco".

Rekening houdende met het type wasgoed voor elk programma.

Kijk op pagina 12.

2. Verloop

- | | |
|---------------|--------|
| - Witte was | - Fijn |
| - Eco | - Wol |
| - Bonte was | - Kort |
| - Synthetisch | |

Gebbruik van de wasmachine

Start/ pauze

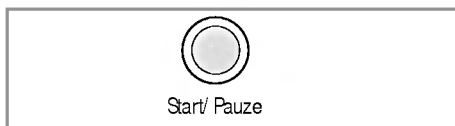

1. Start

- Deze **Start/Pauze**-knop wordt gebruikt om de wascyclus en andere programma's te starten of de cyclus tijdelijk te onderbreken.

2. Pauze

- Druk op de **Start/Pauze**-knop wanneer u de wascyclus tijdelijk wenst te onderbreken.
- Nadat u de pauzeknop heeft ingedrukt wordt de machine na vier minuten automatisch uitgeschakeld.

wassen

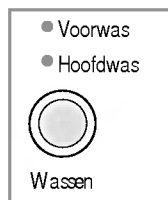

- Door op de "Wassen"-knop te drukken kan u het wastype selecteren.

- hoofdwass

- voor- + hoofdwass

1. hoofdwass

- De hoofdwascyclus kan gebruikt worden voor licht en normaal vervuild wasgoed.

2. voor- + hoofdwass wassen

- Wanneer het wasgoed zwaar vervuild is, gebruikt u best "**Voor- + Hoofdwass**".
- Voorwas kan gebruikt worden bij het **Bonte was, Witte was, Witgoed-Eco en Synthetisch** -programma.

Wanneer het controlelampje brandt is de functie geselecteerd.

Kinderslot

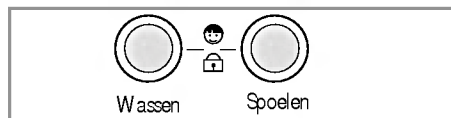

Als u alle knoppen wil vergrendelen om te vermijden dat kinderen of geestelijk zwakke personen de machine kunnen bedienen, kan u deze functie gebruiken.

1. Kinderslot

- Het kinderslot kan ingesteld worden door gelijktijdig de **Wassen**-knop en de **Spoelen**-knop in te drukken.

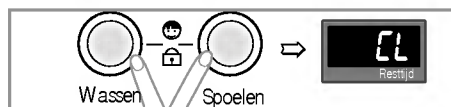

- Wanneer het kinderslot ingesteld is, zijn alle knoppen buiten werking.

- Om het kinderslotsysteem weer buiten dienst te stellen, drukt u opnieuw gelijktijdig op de **Wassen**-knop en de **Spoelen**-knop.



- Als u de programma-instellingen wil wijzigen terwijl het kinderslot actief is:

1. Druk gelijktijdig op **Wassen** en **Spoelen**.
2. Druk op de **Start/Pauze**-knop.
3. Wijzig het gewenste programma en druk opnieuw op de **Start/Pauze**-knop.

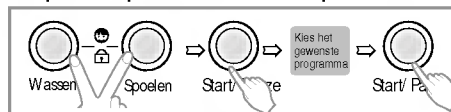

- Het kinderslot kan op elk moment ingesteld worden, en wordt automatisch weer uitgeschakeld wanneer operationele fouten voortkomen of wanneer de wascyclus beëindigd wordt. Het **kinderslot** werkt eveneens wanneer de machine uitgeschakeld is.

Gebbruik van de wasmachine

Spoelen

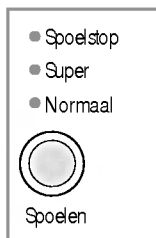

• Door op de "Spoelen"-knop te drukken, kan u het spoeltype selecteren.

- *Normaal*
- *Super*
- *Normaal + Spoelstop*
- *Super + Spoelstop*

1. Normaal

- *Bonte was / Witte was / Witgoed-Eco / Synthetisch / Fijn doorloopt 3 spoelbeurten.*
- *Kort / Wol doorloopt 2 spoelbeurten.*

2. Super

- Normaal + 1 extra spoelbeurt.
- Gebruik super spoelen wanneer een bijkomende spoelbeurt nodig is om overdadig vuil en zeepresten uit het wasgoed te verwijderen.

3. Spoelstop

- Als u de stoffen in de machine wil houden zonder centrifugeren na het spoelen (om zo te vermijden dat ze gekreukt worden), kan u de spoelstop kiezen door op de "spoelen"-knop te drukken.

Om het water weg te pompen en vervolgens te centrifugeren, drukt u op de "spoelen"-stop of op de start/pauze-knop om het controlelampje van de spoelstop uit te schakelen.

Wanneer dit controlelampje brandt is de functie ingeschakeld.

Voorprogramma

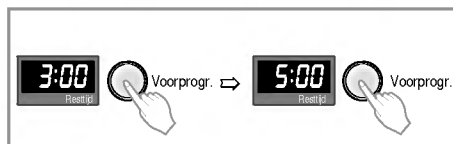

1. Voorprogramma

Wasvoorbereiding vooraleer "Voorprogramma" wordt opgestart

- Draai de waterkraan open.
- Laad het wasgoed en sluit de deur.
- Breng wasmiddel en wasverzachter aan in de lade.

- Instelling "Voorprogramma"
 - Druk op de **Inschakelen**-knop.
 - Draai de **Programma**-knop op het gekozen programma.
 - Druk de **Voorprogramma**-knop in en stel de gewenste tijd in.
 - Druk de **Start/Pauze**-knop in. (":" knippert.)

- Wanneer de Voorprogramma-knop ingedrukt wordt, toont de machine "3:00". Het maximale Voorprogramma is 19:00 uur en het minimale Voorprogramma is 3:00 uur.

- Elke druk op de knop doet het Voorprogramma één uur opschuiven.
- Om de Voorprogramma te onderbreken drukt u op de **Inschakelen**-knop.

- **Voorprogramma** is de "verwachte tijd" vanaf nu tot het beëindigen van de wascyclus of het geselecteerde proces (wassen, spoelen, centrifugeren).

- *Afhankelijk van de toestand van de watertoevoer en de temperatuur kunnen de Voorprogramma en de echte wastijd een beetje verschillen.*

Gebbruik van de wasmachine

Centrifugeren

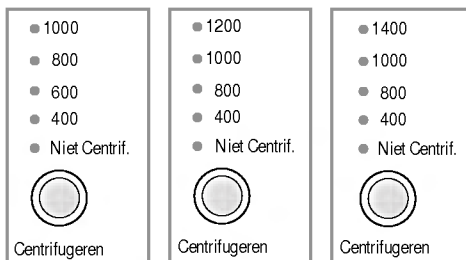

[WD-1060F(H)D]

[WD-1260F(H)D/
1265F(H)D]

[WD-1460F(H)D/
1465F(H)D]

- Door op de Centrifugeren-knop te drukken kan de centrifugeersnelheid ingesteld worden.

[WD-1060F(H)D] [WD-1260F(H)D/ 1265F(H)D] [WD-1460F(H)D/ 1465F(H)D]

- Niet Centrif.
- 400
- 600
- 800
- 1000

1. Keuze centrifugeersnelheid

- De volgende centrifugeersnelheid is beschikbaar, afhankelijk van het programma:
 - **Bonte was**
800 ◻ 1000 ◻ (1200) ◻ (1400) ◻ Niet Centrif. ◻ 400 ◻ (600)
 - **Witte was/Eco**
800 ◻ 1000 ◻ (1200) ◻ (1400) ◻ Niet Centrif. ◻ 400 ◻ (600)
 - **Kort**
800 ◻ 1000 ◻ (1200) ◻ (1400) ◻ Niet Centrif. ◻ 400 ◻ (600)
 - **Synthetisch**
800 ◻ 1000 ◻ (1200) ◻ (1400) ◻ Niet Centrif. ◻ 400 ◻ (600)
 - **Wol / Fijn**
600 ◻ Niet Centrif. ◻ 400 [WD-1060F(H)D]
800 ◻ Niet Centrif. ◻ 400
[WD-1260F(H)D/1265F(H)D/1460F(H)D/1465F(H)D]
- Om te vermijden dat het wasgoed beschadigd wordt is de eigenlijke centrifugeersnelheid in het wol- / fijnwasprogramma 600 tpm hoewel het controlelampje van de 800 tpm brandt.

2. Niet Centrifugeren

- Als er geen centrifugeersnelheid ingesteld is, stopt de wasmachine nadat het water weggepompt is.

Als het controlelampje brandt, werd de functie geselecteerd.

Watertemperatuur

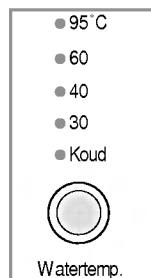

- Door op de temperatuurknop te drukken, kan u de watertemperatuur instellen.
- *koud*
- 30 °C / 40 °C / 60 °C / 95 °C

1. Watertemperatuur

- Naargelang het programma kan de watertemperatuur als volgt ingesteld worden:

- **Bonte was & synthetisch**
40°C ◻ 60°C ◻ koud ◻ 30°C
- **Witte was**
95°C
- **Eco**
60°C
- **Kort & Wol & Fijn**
koud ◻ 30°C ◻ 40°C

Het controlelampje van de gekozen temperatuur licht op

Voor verdere details verwijzen we naar pagina 12.

Gebbruik van de wasmachine

Scherm



1. Scherm voor speciale functies

- Wanneer het kinderslot ingeschakeld is wordt "CL" getoond.
- Wanneer de tijdvertraging ingeschakeld is, toont het scherm de resterende tijd om het gekozen programma af te werken.

2. Scherm zelfdiagnose

- Wanneer de wasmachine een probleem ondervindt, wordt een foutcode getoond.
 - "PE" : probleem met de waterdruk
 - "FE" : probleem van te veel water
 - "dE" : deur niet gesloten
 - "LE" : overbelasting van de motor
 - "CE" : overbelasting van de motor
 - "IE" : probleem bij de watertoevoer
 - "DE" : probleem bij de afvoer
 - "UE" : probleem met de balans in de trommel
 - "tE" : probleem met de watertemperatuur

Wanneer één van deze foutcodes getoond worden, raadpleegt u de storingsindex op pagina 22 en volgt u de richtlijnen.

3. Einde wasprogramma

- Wanneer de wascyclus ten einde is, wordt "End" getoond op de "Multi display".

4. Resterende tijd

- Tijdens de wascyclus wordt de resterende wastijd getoond.
- Aanbevolen programmatijden door de fabrikant.

- Bonte was: ongeveer 1 uur en 59 minuten
- Synthetisch: ongeveer 1 uur en 59 minuten
- Fijn : ongeveer 1 uur en 22 minuten
- Wol : ongeveer 55 minuten
- Kort : ongeveer 54 minuten
- Witte was: ongeveer 2 uur en 42 minuten
- Eco: ongeveer 2 uur en 53 minuten

- De wastijd kan verschillen afhankelijk van de grootte van de lading, de druk van het leidingwater, de watertemperatuur en andere gebruiksvoorwaarden.
- Wanneer een onbalans wordt vastgesteld of wanneer het programma om schuim te verwijderen werkt, zal de wastijd langer zijn dan de verwachte tijd.

(De maximale tijdsverlenging bedraagt 45 minuten.)

Onderhoud

- * Verwijder de kledingstukken uit de wasmachine van zodra de wascyclus beëindigd is. Kledingstukken die in de wasmachine achterblijven kunnen erg kreuken en verkleuren en ze kunnen allerlei geuren opnemen.
- * Om elektrische schokken te vermijden trekt u de stekker uit het stopcontact vooraleer u de binnenzijde van de wasmachine reinigt.

■ Watertoevoerfilter

- de " !E "-foutcode verschijnt op het bedieningspaneel wanneer er geen water verschijnt in de zeeplade.
- Wanneer uw water zeer hard is of sporen draagt van kalkafzetting, kan de watertoevoerfilter dichtslibben. Het is daarom noodzakelijk om de filter regelmatig te reinigen.

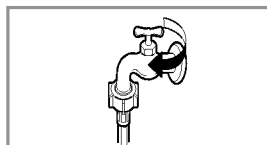

1. Draai de waterkraan dicht.

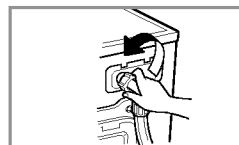

2. Draai de watertoevoerleiding los.

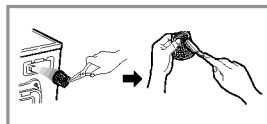

3. Reinig de filter met een harde borstel.



4. Breng de toevoerleiding weer aan.

■ Pompfilter spoelen

- * De afvoerfilter verzamelt draadjes en andere kleine voorwerpen die in de was zijn achtergebleven. Door regelmatig te controleren of de filter nog zuiver is, zal uw machine beter blijven draaien.
- ⚠ OPGELET** Laat de filter eerst leeglopen via de afvoerleiding, open vervolgens de pomp en verwijder alles wat de filter eventueel heeft kunnen verstopen.

1. Open de plintdekselkap (①) met een muntstuk. Draai aan de afvoerstop (②) om de leiding naar buiten te brengen.

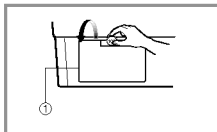

2. Trek de afvoerstop eruit (②), waardoor het water uit de filter loopt. Gebruik een kom om het water op te vangen. Als er geen water meer uitkomt, draai dan de pompfilter (③) naar links open.

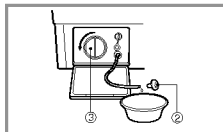

3. Verwijder al het vreemde materiaal uit de pompfilter (③). Draai, na reiniging de filterpomp (③) weer vast (naar rechts) en breng de afvoerplug (②) weer op haar plaats, sluit de plintdekselkap.

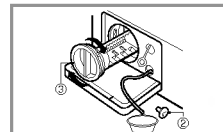

Onderhoud

■ Reinigen van de verdeellade

- * Na een tijdje zullen de wasmiddelen en de wasverzachters sporen nalaten in de lade.
- De lade moet regelmatig onder stromend water gereinigd worden.
- Indien nodig kan de lade volledig uit de machine verwijderd worden door de klep naar beneden te drukken en de lade eruit te nemen.
- Om het reinigen te vergemakkelijken kan het bovenste gedeelte van het compartiment voor de wasverzachter verwijderd worden.

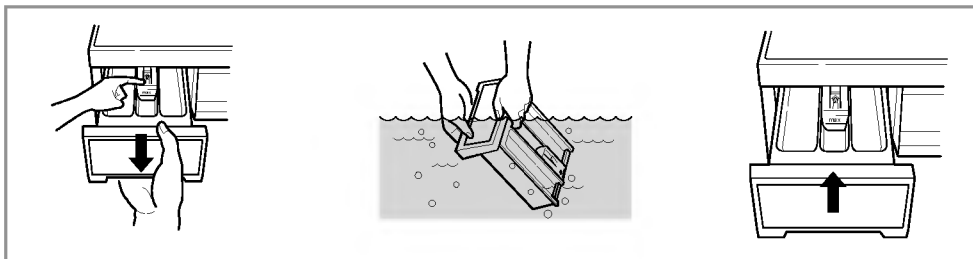

■ De holte van de lade

- * Wasmiddel kan zich eveneens ophopen aan de binnenzijde van de holte. Deze moet regelmatig gereinigd worden met een oude tandenborstel.
- Wanneer u de lade gereinigd heeft, plaatst u ze terug in en voert u een spoelcyclus uit zonder wasgoed.

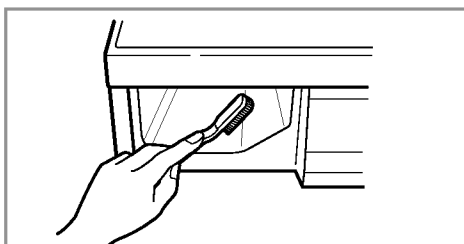

■ De wasmachine reinigen

1. Buitenzijde

Een goede zorg voor uw wasmachine kan de levensduur in belangrijke mate verlengen.

De buitenzijde van de machine kan het beste gereinigd worden met warm water en een neutraal niet-agressief huishoudmiddel.

Gemorst waspoeder e.d. onmiddellijk afpoetsen. Afwrijven met een vochtige doek. Stoot niet tegen of bewerk het oppervlak niet met scherpe voorwerpen.

* BELANGRIJK: Gebruik geen methyalcohol, verdunners of gelijkaardige producten.

2. Binnenzijde

Rond de flexibele ring in de opening van de wasmachinedeur en het glas nadrogen. Deze plaatsen moeten altijd goed schoon zijn om een waterdichte afsluiting te kunnen garanderen.

Voer een volledige wascyclus uit met warm water.

Herhaal deze procedure indien nodig.

OPMERKING Verwijder hardwaterafzettingen alleen met reinigingsmiddelen die wasmachineveilig zijn.

■ Voorzorgsmaatregelen voor de winter

Als de machine geplaatst werd in een ruimte waar het kan vriezen of verplaatst wordt wanneer het vriest, moeten de volgende voorzorgsmaatregelen genomen worden om te vermijden dat de wasmachine beschadigd wordt:

1. Sluit de watertoevoerkraan af.
2. Koppel de leidingen van de watertoevoer en de afvoer los, en laat ze leeglopen.
3. Steek de stekker van de elektrische stroomkabel in een goed geaard stopcontact.
4. Giet 3,8 liter van een niet-toxisch antivriesmiddel in de lege wastrommel. Sluit de deur.
5. Stel de centrifugeercyclus in en laat de wasmachine 1 minuut centrifugeren om al het water uit de machine af te voeren. Een beetje antivries zal in de machine blijven zitten.
6. Trek de stekker uit het stopcontact, droog de binnenzijde van de trommel, en sluit de deur.
7. Verwijder de verdeellade. Spoel al het water uit de compartimenten weg en maak ze droog. Plaats de lade terug.
8. Bewaar de machine rechtopstaand.
9. Om het antivriesmiddel na opslag uit de machine te verwijderen, laat u de machine een volle cyclus doorlopen met zeep. Geen waslading toevoegen.

S toringsindex











* De wasmachine is voorzien van automatische veiligheidsfuncties die fouten tijdig detecteren en diagnosticeren en dienovereenkomstig reageren.
Wanneer de machine niet naar behoren werkt of helemaal niet meer werkt, kan u hiernavolgende punten nakijken vooraleer u contact opneemt met een servicepunt.

Symptoom	Mogelijke oorzaak	Oplossing
Rommelend geluid	<ul style="list-style-type: none"> Vreemde voorwerpen zoals muntstukken of veiligheidsspelden kunnen in de trommel of in de pomp zitten. 	<p>Leg de wasmachine stil en controleer de trommel en de afvoerfilter. Als het geluid blijft voortduren nadat de wasmachine opnieuw werd opgestart, neem dan contact op met uw plaatselijke verdeler.</p>
Bonkend geluid	<ul style="list-style-type: none"> Een zware lading kan een bonkend geluid produceren. Dit is meestal normaal. 	<p>Als het geluid doorgaat, is de wasmachine waarschijnlijk uit balans. Stop de machine en herverdeel de was.</p>
Trillend geluid	<ul style="list-style-type: none"> Zijn alle vergrendelingsbouten en verpakkingen verwijderd? Rusten alle stelvoetjes stevig op de grond? 	<p>Als u ze niet verwijderd heeft bij de installatie: zie "Installatie" voor het verwijderen van de vergrendelingsbouten. Waslading ongelijk verdeeld in de trommel. Stop de wasmachine en herverdeel de was.</p>
Waterlekkage	<ul style="list-style-type: none"> De aansluiting van de toevoerleiding is los aan de zijde kraantje of aan de zijde wasmachine. De afvoerleidingen van de woning zitten verstopt. 	<p>Controleer en draai de leidingaansluitingen vast.</p> <p>Ontstop de afvoerpijpen. Contacteer indien nodig een loodgieter.</p>
Te veel schuim		<p>Te veel wasmiddel of een verkeerd wasmiddel? De vorming van schuim kan waterlekkage veroorzaken.</p>
Het water komt niet of te traag in de machine	<ul style="list-style-type: none"> Onvoldoende watertoevoer in de regio. Watertoevoerkraan niet helemaal opengedraaid. Watertoevoerleiding geplooid. Filter van de toevoerleiding is verstopt. 	<p>Controleer een andere kraan in huis.</p> <p>Draai de kraan helemaal open.</p> <p>Leg de leiding recht. Controleer de filter van de toevoerleiding.</p>
Het water wordt niet of te traag uit de machine afgevoerd.	<ul style="list-style-type: none"> De afvoerleiding is geklemd of verstopt. De afvoerfilter is verstopt. 	<p>Reinig de afvoerleiding en leg hem recht.</p> <p>Reinig de afvoerfilter.</p>

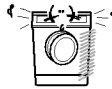
S toringsindex

Symptoom	Mogelijke oorzaak	Oplossing
De wasmachine wil niet starten.	<ul style="list-style-type: none"> • De stekker steekt niet in het stopcontact of de aansluiting is los. • De zekering is doorgeslagen, de stroomonderbreker is aangeslagen of er was een stroompiek. • De watertoevoer is niet aangesloten. 	<p>Zorg ervoor dat de stekker stevig in het stopcontact zit.</p> <p>Reset de stroomonderbreker of vervang de zekering. De capaciteit van de zekering niet verhogen. Indien het een probleem van overlading is, moet dit hersteld worden door een erkend elektricien. Draai de watertoevoerkraan open.</p>
De wasmachine wil niet centrifugeren.	<ul style="list-style-type: none"> * Controleer of de deur goed gesloten is. 	<p>Sluit de deur en druk de start/pauze-knop in. Nadat u op de start/pauze-knop gedrukt heeft kan het een aantal minuten duren vooraleer de kleding in de wasmachine begint te centrifugeren. De deur moet vergrendeld zijn vooraleer het centrifugeren kan beginnen.</p>
De deur gaat niet open.		<p>Wanneer de machine ingeschakeld is, kan de deur, omwille van de veiligheid, niet geopend worden. Wacht één of twee minuten vooraleer u de deur opent. Hierdoor heeft het elektrisch deurmechanisme voldoende tijd om de deur vrij te geven.</p>
De wascyclus wordt vertraagd.		<p>De wastijd kan verschillen naargelang de washoeveelheid, de druk van de waterleiding, de watertemperatuur en andere gebruiksvoorwaarden. Wanneer onbalans wordt vastgesteld of wanneer het programma voor de verwijdering van schuim actief is, zal de wastijd de verwachte tijd overschrijden.</p>

S toringsindex

Symptoom	Mogelijke oorzaak	Oplossing
	<ul style="list-style-type: none"> • Onvoldoende watertoevoer in de regio • Watertoevoerkraan niet volledig open. • Knik in watertoevoerleiding. • De filter van de toevoerleiding is verstopt. 	<p>Controleer een ander kraantje in huis. Zet het kraantje helemaal open. Trek de leiding recht. Controleer de filter van de toevoerleiding.</p>
	<ul style="list-style-type: none"> • Afvoerleiding is geklemd of verstopt. • Afvoerfilter verstopt. 	<p>Reinig de afvoerleiding en trek ze recht. Reinig de afvoerfilter.</p>
	<ul style="list-style-type: none"> • Te kleine lading • Lading uit balans • Het toestel heeft een onbalansdetectie- en correctiesysteem. Wanneer individueel zware artikelen zoals badkamermatten, gordijnen, enz. in de machine geladen worden is het mogelijk dat het systeem de centrifugeercyclus onderbreekt of zelfs helemaal stopt wanneer vastgesteld wordt dat de onbalans te groot is zelfs na verschillende pogingen om te centrifugeren. • Wanneer het wasgoed nog te nat is op het einde van de cyclus, breng dan kleine kledingstukken in de trommel om de balans te herstellen en herhaal de centrifugeercyclus. 	<p>Voeg 1 of 2 gelijkaardige artikelen toe om de lading in balans te brengen. Herschik de lading om het centrifugeren mogelijk te maken.</p>
	 <ul style="list-style-type: none"> • Is de deur geopend? 	<p>Sluit de deur. * Als " dE " niet vrijgegeven wordt, moet u contact opnemen met de verdeler.</p>
		<p>Trek de stekker uit het stopcontact en neem contact op met de verdeler.</p>
	<ul style="list-style-type: none"> • Als het teveel aan water te wijten is aan een defecte waterklep, dan krijgt u het volgende icoon " FE " . 	<p>Draai de waterkraan dicht. Trek de stekker uit het stopcontact. Neem contact op met de verdeler.</p>
	<ul style="list-style-type: none"> • " PE " wordt getoond wanneer de sensor voor het waterpeil defect is. 	
	<ul style="list-style-type: none"> • Overbelasting in de motor. 	
	<ul style="list-style-type: none"> • Overbelasting in de motor. 	

Garantievoorwaarden voor wasmachine

1. De garantietermijn begint met de aankoopdatum en duurt 12 maanden. Het begin van de garantietermijn geldt als bevestigd, wanneer de koper het aankoopbewijs (kwitantie/ kassabon) voorlegt samen met de door de verkoper ingevulde en ondertekende garantiekaart.
Het serienummer van het product moet overeenstemmen met het ingevulde nummer op de garantiekaart!
2. Tijdens de garantieperiode verhelpen wij gratis alle gebreken, indien aangetoond kan worden dat ze veroorzaakt zijn door fabricage- of materiaalfouten.
3. De garantie is niet van toepassing voor beschadigingen die voortkomen uit ondeskundige behandeling, het niet in acht nemen van de handleiding en normale slijtage. De garantie geldt ook niet voor versleten onderdelen en licht breekbare delen (zoals bijv. kijkvensters, glim- en gloeilampen). Beschadigingen die het gevolg zijn van transport en ook de verzendings- en verpakingskosten vallen niet onder deze garantie.
4. De beslissing over herstelling, omruiling of vervanging is aan ons voorbehouden. Omgeruilde of vervangen onderdelen worden onze eigendom. Door herstelling of vervanging van onderdelen wordt de garantietermijn niet verlengd.
5. De garantie vervalt zodra herstellingen aan het het apparaat verricht worden door personen die niet voor service geautoriseerd zijn door LG Electronics en vervalt tevens zodra het apparaat ingezet wordt voor professionele doeleinden.
6. Het is noodzakelijk dat de originele verpakking bewaard wordt, om het apparaat voor herstelling zonder risico op beschadigingen te kunnen transporteren.
7. Om de garantie aan te spreken moet u zich wenden tot uw handelaar of een geautoriseerd servicecenter.
8. Andere aanspraken zijn uitgesloten! Indien delen van deze bepalingen ongeldig zijn, dan gelden ze naar inhoud. De geldigheid van de andere bepalingen wordt hierdoor niet beïnvloed.

Garantiecertificaat

Voor dit apparaat verlenen wij een garantie van 12 maanden!

Gedurende deze garantieperiode van 12 maanden verplichten wij ons ertoe uw apparaat gratis te herstellen of de vervangingsstukken gratis ter beschikking te stellen bij uw vakhandelaar, indien het niet meer naar behoren functioneert door fabricage- of materiaalfouten. Andere aanspraken zijn uitgesloten. Kosten en risico's die ontstaan door overmacht of het gevolg zijn van transport, zoals verzendings- en verpakingskosten, vallen niet onder deze garantie. Voor het overige gelden de op de keerzijde vermelde garantiebepalingen!

Toesteltype : _____

Serienr :

Naam van de koper : _____

Aankoopdatum : _____

stempel/ handtekening van de handelaar

C aractéristiques du produit

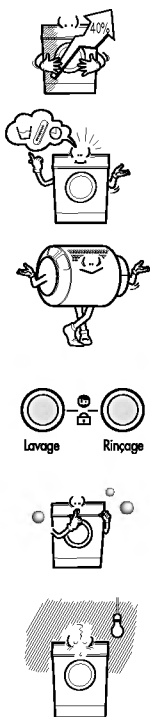

- **Tambour géant**
Le tambour géant du lave-linge LG peut laver environ 40 % de charge en plus par rapport à un lave-linge classique. Un tambour plus grand améliore la qualité du lavage.
- **Plus d'économies grâce au système de lavage intelligent**
Le système de lavage intelligent détecte le poids de la charge et la température de l'eau, puis détermine le niveau d'eau optimal ainsi que le temps de lavage pour minimiser la consommation d'énergie et d'eau.
- **Système d'entraînement direct**
Le moteur de pointe c.c. Brushless fait directement pivoter le tambour sans courroie ni poulie.
- **Sécurité enfant**
Le système sécurité enfant empêche les enfants d'appuyer sur les boutons et ainsi de modifier le programme pendant l'utilisation.
- **Système de contrôle du niveau du bruit.**
En détectant le poids de la charge et l'équilibrage, il répartit également la charge pour minimiser l'intensité du bruit de l'essorage.
- **Redémarrage automatique**
En cas de coupure de courant pendant l'utilisation du lave-linge, celui-ci reprend automatiquement son programme là où il s'est arrêté en réglant sa position en conséquence.

T able des matières

Avertissements	28
Description	29
Installation	30
Précautions avant le lavage	35
Ajout de détergent	36
Fonction	37
Utilisation du lave-linge.....	38
Entretien	44
Résolution des problèmes	47

Avertissements

LISEZ TOUTES LES CONSIGNES AVANT D'UTILISER LE LAVE-LINGE



Avertissement

Pour votre sécurité, suivez rigoureusement les consignes fournies dans ce manuel afin de réduire au minimum les risques d'explosion, d'électrocution, de dégâts matériels, de blessures ou d'accidents mortels.

CONSIGNES DE SECURITE IMPORTANTES

- Installez ou entreposez l'appareil à l'abri des températures sous le point de congélation et des intempéries.
- Modifier de quelque façon que ce soit les caractéristiques de cet appareil est dangereux.
- Vous ne devez pas essayer de réparer le lave-linge vous-même. Des réparations effectuées par des personnes inexpérimentées ou non qualifiées pourraient causer des blessures et/ou des dommages plus importants au lave-linge.
- Éviter la présence de tout matériau combustible, comme de la ouate, du papier, des chiffons, des produits chimiques, etc., dans la zone située en dessous et autour de vos appareils.
- Restez très vigilant si l'appareil est manipulé par des enfants ou à proximité de ceux-ci.
- Ne laissez pas des enfants jouer sur, avec ou dans des appareils électroménagers.
- Ne laissez pas le hublot du lave-linge ouvert.
- Un hublot ouvert risque d'inciter les enfants à s'y suspendre ou à se glisser dans le lave-linge.
- Ne tentez jamais d'ouvrir le hublot du lave-linge lorsque le tambour est toujours en mouvement. Attendez qu'il soit complètement immobile.
- Le lavage peut rendre les tissus moins ignifuges.
- Ne lavez pas ni ne séchez de pièces lavées ou nettoyées avec des substances combustibles ou explosives (comme de la cire, de l'huile, de la peinture, de l'essence, de solvants dégraissants, de solvants pour nettoyage à sec, de kérosène, etc.), ou imbibées ou tachées par ces substances, car elles risquent de s'enflammer ou d'exploser.
- Pour éviter ce résultat, suivez attentivement les instructions de lavage et d'entretien de l'étiquette du fabricant apposée sur le vêtement.
- Ne fermez pas le hublot du lave-linge violemment et ne forcez pas pour l'ouvrir quand il est verrouillé sinon il risque d'être endommagé.
- Avant de procéder à un entretien ou au nettoyage de l'appareil, coupez son alimentation en débranchant la prise, enlevant le fusible ou à l'aide du disjoncteur, pour limiter les risques d'électrocution.
- Ne tentez jamais de mettre l'appareil en marche s'il est endommagé, partiellement démonté, ne fonctionne pas correctement ou que certaines de ses pièces, y compris le câble ou la prise, sont manquantes ou endommagées.
- Toute intervention en matière d'électricité nécessaire à l'installation de cet appareil doit être réalisée par un électricien qualifié ou une personne compétente.
- Utilisez exclusivement une prise 220-240 V avec prise de terre. N'utilisez pas de rallonge ni de double adaptateur.
- Si le cordon d'alimentation est endommagé, il doit être remplacé par le fabricant ou ses techniciens d'entretien ou par une personne qualifiée de façon à éviter tout risque.
- Branchez le lave-linge à une prise de terre conformément aux règlements actuels relatifs aux installations électriques.

D escription

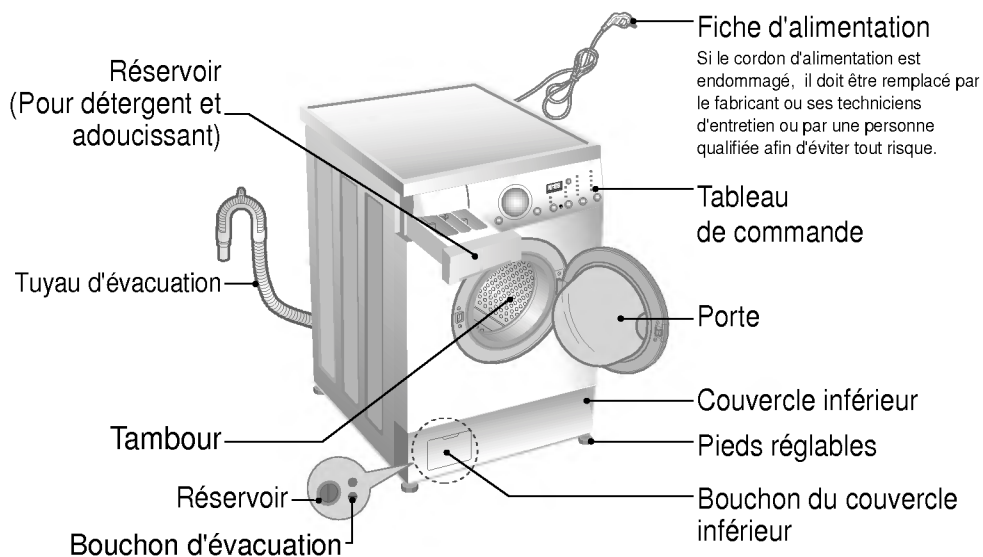

- Nom : Lave-linge à chargement frontal
 - Fiche d'alimentation : 220-240 V~, 50Hz
 - Dimensions : 600 mm(L) x 600 mm(P) x 850 mm(H)
 - Poids : 65 kg
 - Capacité de lavage : 7,0 kg
 - Puissance max. : 2100 W
 - Vitesse d'essorage : Pas d'essorage/400/600/800/1000[WD-1060F(H)D]
Pas d'essorage/400/800/1000/1200[WD-1260F(H)D/WD-1265F(H)D]
Pas d'essorage/400/800/1000/1400[WD-1460F(H)D/WD-1465F(H)D]
 - Consommation d'eau : 75 ℓ (10,7 ℓ / kg)
 - Pression d'eau autorisée : 0,3-10 kgf/cm² (30-1000kPa)
- * L'aspect extérieur et les caractéristiques peuvent être modifiés sans préavis pour améliorer la qualité des unités.

■ Accessoires

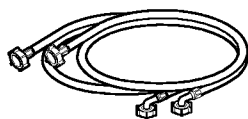

Tuyau d'arrivée (1EA) Option : Chaud/froid (2EA)

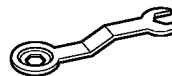

Clé

Installation

- Installez ou entreposez l'appareil à l'abri des températures sous le point de congélation et des intempéries.
- Si le lave-linge est posé sur de la moquette, son ouverture ne doit pas être gênée par cette surface.

■ Boulons de transport

Chaque fois que l'appareil est transporté, les boulons de transport doivent être remis en place afin d'éviter les dommages internes.

■ Retrait des boulons de transport

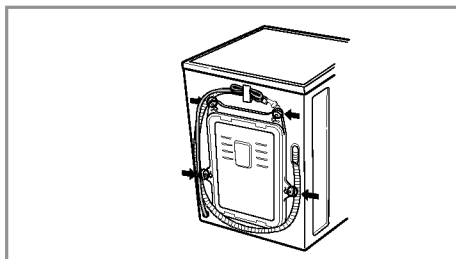

1. Pour éviter des dommages internes lors du transport, les 4 boulons de protection sont verrouillés.
Avant d'utiliser le lave-linge, retirez les boulons ainsi que les tampons en caoutchouc.

- Si vous ne le faites pas, d'importantes vibrations, du bruit et un dysfonctionnement risquent de se produire.

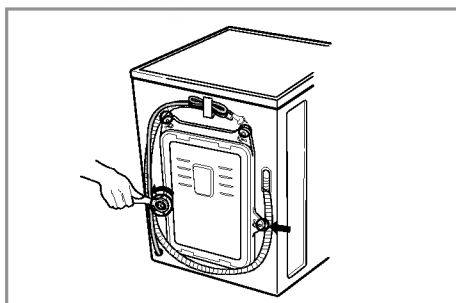

2. Dévissez les 4 boulons à l'aide de la clé fournie.

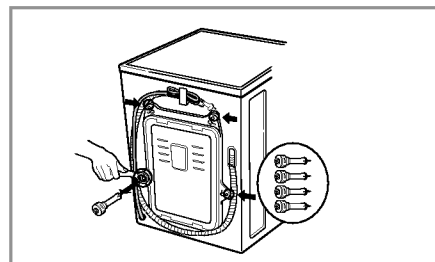

3. Enlevez les 4 boulons ainsi que les tampons en caoutchouc en tordant légèrement le tampon. Conservez les 4 boulons et la clé pour une utilisation future.

- Lors du transport de l'appareil il est absolument nécessaire de mettre les tiges de fixation de la cuve.

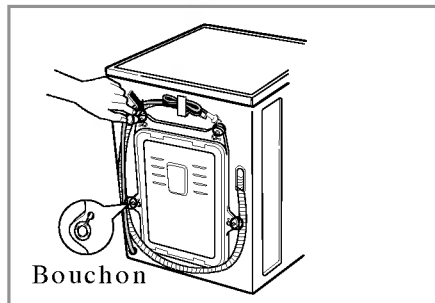

4. Fermez les tuyaux avec les bouchons fournis.

Installation

■ Conditions d'installation

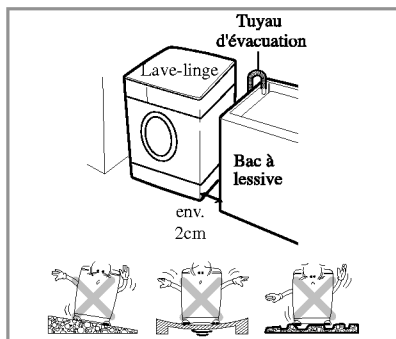

Mise à plat :

La marge d'inclinaison sous le lave-linge est de 1°

Prise de courant :

Doit se situer à 1,5 mètres de chaque côté du lave-linge. Ne pas surcharger la prise en branchant plusieurs appareils.

Espace libre supplémentaire :

Lors de l'installation, il est indispensable de laisser des espaces de dégagement par rapport au mur, à la porte et au sol.

(10cm : arrière/2cm : côtés droit et gauche)

Ne pas poser ou entreposer de lessive sur le lave-linge à aucun moment.

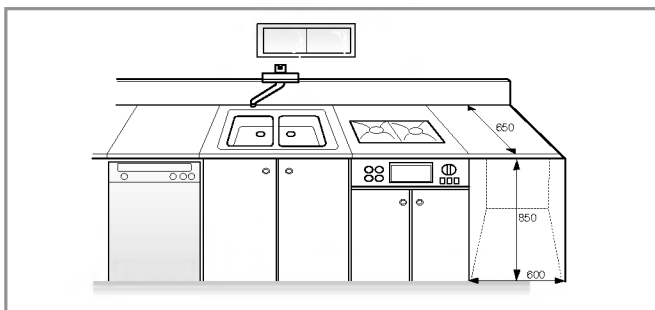

■ Description détaillée des normes de sécurité de la fiche BS (pour les utilisateurs britanniques)

IMPORTANT

LES FILS DE CE CABLE SECTEUR SONT COLORES CONFORMEMENT AU CODE SUIVANT :

VERT ET JAUNE : TERRE

BLEU : NEUTRE

MARRON : PHASE

L'appareil doit être branché à une prise de terre

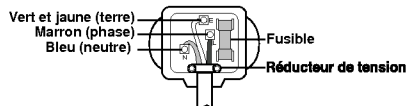

Si les couleurs des fils du câble secteur de cet appareil ne correspondent pas aux couleurs identifiant les bornes de la fiche, procédez comme suit :

Le fil vert et jaune doit être branché sur la borne de la fiche marquée de la lettre E ou du symbole terre (\equiv) ou de couleur verte ou verte et jaune.

Le fil bleu doit être branché sur la borne marquée de la lettre N ou de couleur noire.

Le fil marron doit être branché sur la borne marquée de la lettre L ou de couleur rouge.

Si vous utilisez une fiche de 13 A (BS 1363), installez un fusible de 13 A BS 1362.

Installation

■ Connexion électrique

1. N'utilisez pas de rallonge ni de double adaptateur.
2. Si le cordon d'alimentation est endommagé, il doit être remplacé par le fabricant ou ses techniciens d'entretien ou par une personne qualifiée de façon à éviter tout risque.
3. Il faut toujours débrancher le lave-linge et fermer l'alimentation en eau après utilisation.
4. Branchez le lave-linge à une prise de terre conformément aux règlements actuels relatifs aux installations électriques.
5. L'appareil doit être positionné de façon à ce que la fiche soit facilement accessible.

■ Le lave-linge doit être connecté aux conduites principales d'eau à l'aide de nouveaux tuyaux. L'utilisation de vieux tuyaux est à proscrire.

■ Connexion du tuyau d'alimentation en eau

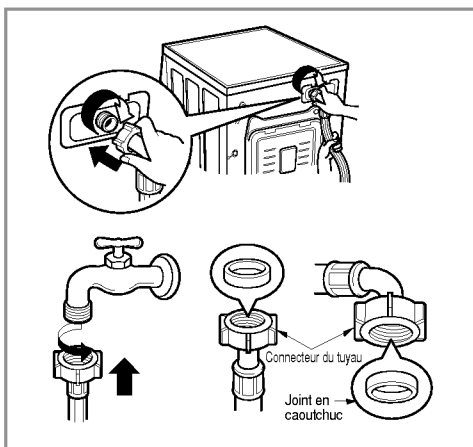

► La pression d'alimentation en eau doit être comprise entre 30 kPa et 1000 kPa (0,3~10 kg.f/cm²)

► Veillez à ne pas abîmer ni fausser les filets lors de la connexion du tuyau d'arrivée au robinet.

► Si la pression d'alimentation en eau est supérieure à 1000 kPa, un dispositif de décompression doit être installé.

- Deux anneaux sont fournis avec le tuyau d'arrivée d'eau dans le connecteur du robinet pour éviter les fuites d'eau.
- Vérifiez l'étanchéité des connexions du lave-linge en ouvrant entièrement le robinet.
- Vérifiez périodiquement l'état du tuyau et remplacez-le si nécessaire.
- Assurez-vous que le tuyau n'est ni plié ni écrasé.

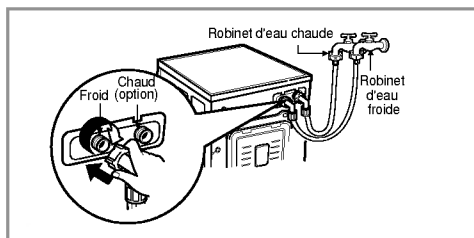

► Lorsque le lave-linge a deux robinets,

- Le tuyau d'arrivée au connecteur rouge se raccorde au robinet d'eau chaude.
- Si le lave-linge a deux robinets, vous économisez de l'énergie en utilisant le robinet d'eau chaude.

Installation

■ Installation du tuyau d'évacuation

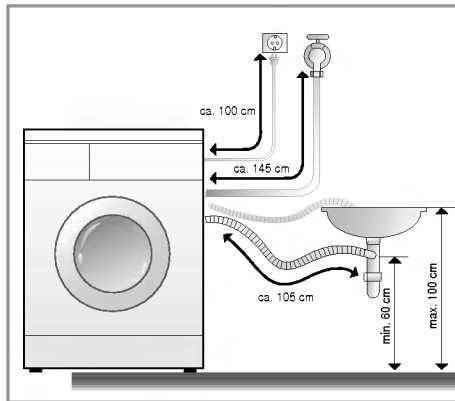
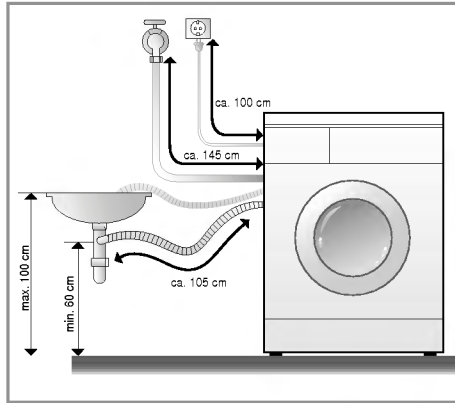

- Le tuyau d'évacuation doit se situer à 100 cm maximum au-dessus du sol.
- Fixer correctement le tuyau d'évacuation protégera le sol des dommages causés par les fuites d'eau.
- Si le tuyau d'évacuation est trop long, ne remplissez pas le lave-linge. Des bruits anormaux pourraient se produire.

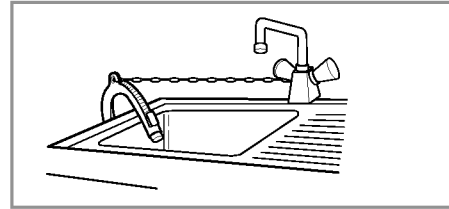

- Lorsque vous installez le tuyau d'évacuation à l'évier, fixez-le correctement avec une ficelle.
- Fixer correctement le tuyau d'évacuation protégera le sol des dommages causés par les fuites d'eau.

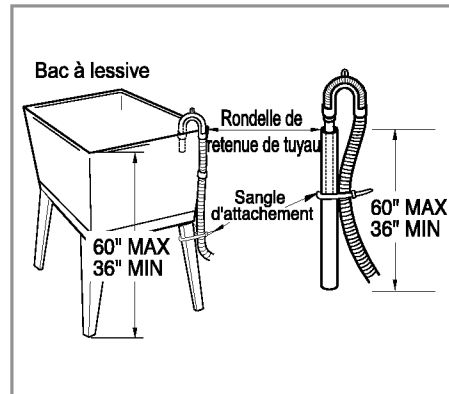

- Lorsque vous installez le tuyau d'évacuation à l'évier, fixez-le correctement avec une ficelle.
- Fixer correctement le tuyau d'évacuation protégera le sol des dommages causés par les fuites d'eau.

Installation

■ Mise à niveau

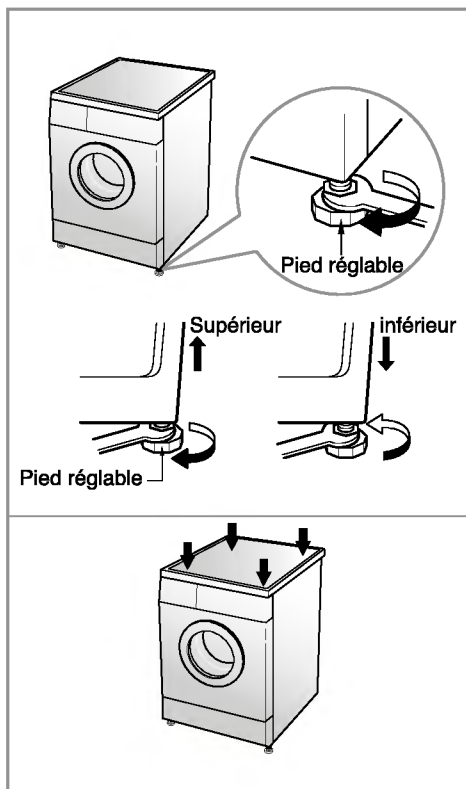
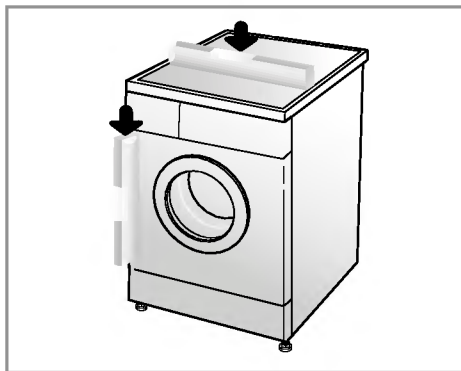

1. Une mise à niveau appropriée du lave-linge évite les bruits excessifs ainsi que les vibrations. Installez l'appareil sur une surface solide et plane, de préférence dans un coin de la pièce.

2. Si le sol est irrégulier, réglez les pieds au besoin (ne mettez pas de morceaux de bois, etc. sous les pieds). Assurez-vous que les quatre pieds sont stables et reposent correctement sur le sol, puis vérifiez que l'appareil est parfaitement de niveau (utilisez un niveau)

* Vérification diagonale

Lorsque vous poussez vers le bas et en diagonale les bords de la plaque supérieure du lave-linge, celui-ci ne doit pas bouger du tout. (Vérifiez les deux sens) Dans le cas contraire, réglez de nouveau les pieds.

P précautions avant le lavage

■ Précautions avant le lavage

1. Etiquettes d'entretien

Cherchez les étiquettes d'entretien de vos vêtements. Elles vous indiqueront la matière des tissus et leur condition de lavage.

2. Tri

Pour obtenir de meilleurs résultats, triez les vêtements qui peuvent être lavés dans un même cycle de lavage. La température de l'eau, la vitesse d'essorage et les différents tissus nécessitent des lavages différents. Triez toujours les couleurs foncées des couleurs claires et blanches. Lavez séparément, faute de quoi les vêtements risquent de pelucher ou de se décolorer. Si possible, ne lavez pas des vêtements très sales avec des vêtements peu sales.

Sale (Très sale, Sale, Peu sale)

Séparez les vêtements en fonction de leur degré de saleté.

Couleur (Blanc, Clair, Foncé)

Séparez les blancs des couleurs.

Peluche (Vêtements pelucheux et ceux sur lesquels les peluches accrochent)

Lavez séparément les vêtements pelucheux et ceux sur lesquels les peluches accrochent.

3. Précautions avant le chargement

- Combinez des pièces de petite et grande taille dans la même charge. Placez d'abord les grandes pièces dans le lave-linge. Elles ne doivent pas constituer plus de la moitié de la charge totale à laver.
- N'utilisez pas le lave-linge pour laver une seule pièce sinon la charge risque d'être déséquilibrée. Ajoutez une ou deux pièces similaires.

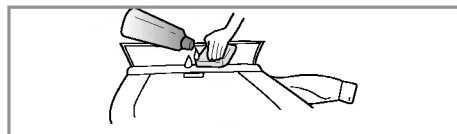
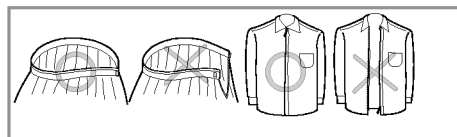
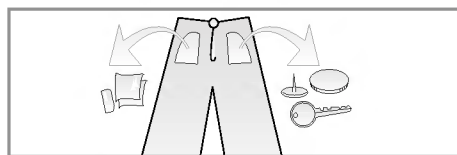

- Vérifiez que toutes les poches sont vides. Des objets, tels que des clous, des pinces à cheveux, des allumettes, des stylos, des pièces de monnaie et des clés, peuvent endommager le lave-linge et vos vêtements.

- Fermez les fermetures éclair, les crochets et les ficelles pour que ces objets ne fassent pas d'accrocs à d'autres vêtements.

- Lavez au préalable les vêtements sales et tâchés en appliquant sur les taches un peu de détergent dissous dans de l'eau, comme les cols ou les poignets, de façon à éliminer la saleté.

Ajout de détergent

■ Ajout de détergent et d'adoucissant

1. Le réservoir de distribution

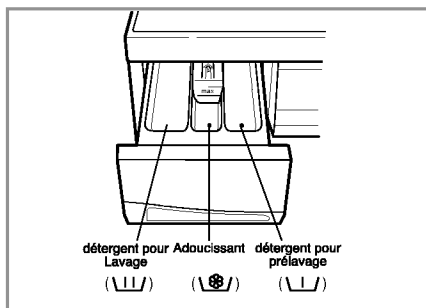

- Lavage principal uniquement U U
- Pré-lavage+Lavage principal U U . U

2. Ajout d'adoucissant

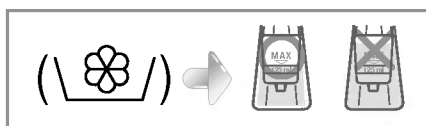

- Ne pas dépasser la ligne maximale de charge. Une surcharge pourrait distribuer trop tôt l'adoucissant et ainsi tâcher les vêtements.
- Ne laissez pas l'adoucissant dans le réservoir de détergent plus de 2 jours. (L'adoucissant pourrait durcir)
- L'adoucissant sera automatiquement ajouté pendant le dernier cycle de rinçage.
- N'ouvrez pas le réservoir lorsque l'eau s'écoule.
- N'utilisez pas de solvants (benzène, etc.).

NOTE Ne versez pas directement d'adoucissant sur les vêtements.

3. Dosage des détergents

- Les détergents doivent être utilisés conformément aux instructions du fabricant de détergents.
- Une quantité de détergent supérieure à celle recommandée risque de produire trop de mousse et de diminuer les résultats de lavage ou encore de causer une charge importante sur le moteur. (Dysfonctionnement)
- Pour les lave-linge à chargement frontal, n'utilisez que des détergents en poudre
- Il est nécessaire d'adapter l'utilisation de détergents à la température de l'eau et à sa dureté, à l'importance de la charge et à son degré de saleté. Pour de meilleurs résultats, évitez une production mousse excessive.

* Informations

Charge pleine : conformément à la recommandation du fabricant.
Demi-charge : 3/4 du poids normal.
Charge minimale : 1/2 de la charge pleine.

- Le détergent est évacué du réservoir de distribution au début du cycle.

Fonction

■ Programmes recommandés selon les types de textiles

Programme	Type de textile	Conseillé Température (Option)	Lavage (Option)	Charge maximale	Quantité d'eau (en litre)	Energie (en kWh)	Durée (en minute)
Couleurs	Vêtements aux couleurs résistantes (chemises, nuisettes, pyjamas, etc.) et vêtements en coton blanc peu sales (sous-vêtements, etc.)	40°C (Froid, 30°C, 60°C)	Principal (+Pré lavage)	Charge maximale	75	0,47	119
Synthétiques	Polyamide, Acrylique, Polyester	40°C (Froid, 30°C, 60°C)	Principal (+Pré lavage)	Inférieur à 4 kg	55	0,39	119
Délicat	Textile délicat pouvant facilement être abîmé (soie, rideaux, etc.)	Froid (30°C, 40°C)	Principal	Inférieur à 3 kg	77	0,15	82
Laine	Lainages uniquement pure laine lavables en machine	Froid (30°C, 40°C)	Principal	Inférieur à 2 kg	55	0,05	55
Rapide	Type de textile similaire aux textiles en couleurs et synthétiques.	Froid (30°C, 40°C)	Principal	Charge maximale	55	0,10	54
Blanc	Vérifiez tout d'abord si le textile est lavable en machine (coton blanc, serviettes et draps en toile, etc.)	95°C	Principal (+Pré lavage)	Charge maximale	90	2,74	162
Eco	Type de textile similaire au blanc	60°C	Principal (+Pré lavage)	Charge maximale	70	1,13	173

* Pré lavage : Pour des vêtements très sales et tâchés de protéines.

* Température de l'eau : Sélectionnez la température de l'eau pour les cycles de lavage. Suivez toujours les indications des étiquettes d'entretien de fabrication des vêtements.

Utilisation du lave-linge

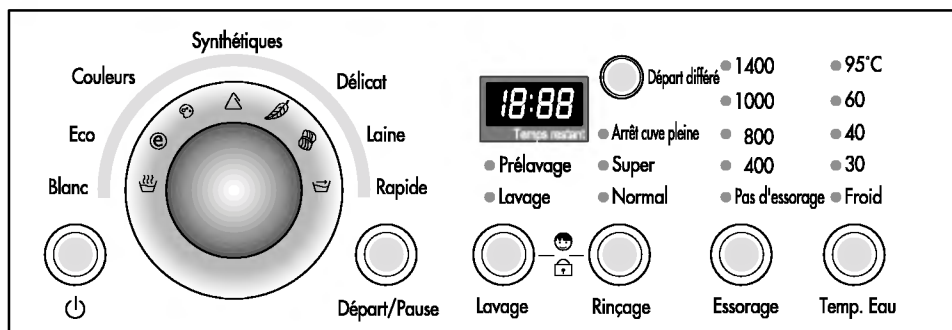

1. Lors de l'utilisation du cycle de lavage des conditions initiales

- Pour démarrer, appuyez sur le bouton **Marche**.
- Appuyez sur le bouton **Départ/Pause**.
- Condition initiale
 - *Lavage : Uniquement lavage principal*
 - *Rinçage : 3 fois*
 - *Essorage : 800 tr/min*
 - *Température de l'eau : 40°C*
 - *Programme : Couleurs*

2. Sélection manuelle

- Pour démarrer, appuyez sur le bouton **Marche**.
- Sélectionnez les conditions à utiliser en appuyant sur chaque bouton.
Pour sélectionner chacune des conditions, consultez les pages 39 à 43
- Appuyez sur le bouton **Départ/Pause**.

Utilisation du lave-linge

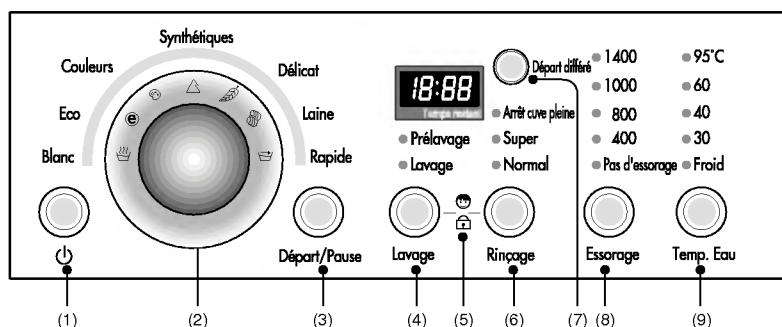

- | | | |
|---------------------------|----------------------|-----------------------------------|
| (1) Bouton : Marche | (4) Bouton : Lavage | (7) Bouton : Départ différé |
| (2) Cadran : Programme | (5) Sécurité enfant | (8) Bouton : Essorage |
| (3) Bouton : Départ/Pause | (6) Bouton : Rinçage | (9) Bouton : Température de l'eau |

Marche

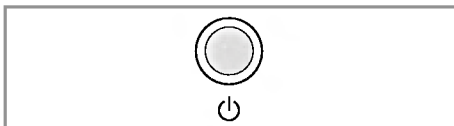

1. Marche

- Appuyez sur le bouton Marche pour mettre le lave-linge sous et hors tension.
- Vous pouvez également utiliser ce bouton pour annuler la fonction **départ différé**.

2. Programme initial

- Lorsque vous appuyez sur le bouton Marche, le lave-linge est réglé sur le programme Couleurs. Les autres conditions initiales sont telles qu'indiquées ci-dessous.
- Pour avancer dans le cycle de lavage sans sélectionner de programme, n'appuyez que sur le bouton Départ/Pause et le lave-linge se mettra en marche.

Programme initial

– Programme couleurs / Lavage principal / Rinçage normal / 800 tr/min / 40°C

Programme

- 7 programmes sont disponibles selon le type de textile.

- Couleurs
- Synthétiques
- Délicat
- Laine
- Rapide
- Blanc
- Eco

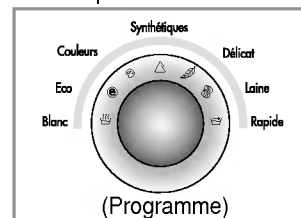

1. Programme

- Lorsque vous appuyez sur le bouton **Départ/Pause**, le programme couleurs est automatiquement sélectionné.
 - En tournant le cadran Programme, le programme est sélectionné dans l'ordre suivant "Couleurs ∪ Synthétiques ∪ Délicat ∪ Laine ∪ Rapide ∪ Blanc ∪ Eco".
- En ce qui concerne le type de textile pour chaque programme, consultez la page 37.*

2. Types de textiles

- | | |
|----------------|-----------|
| – Blanc | – Délicat |
| – Eco | – Laine |
| – Couleurs | – Rapide |
| – Synthétiques | |

Utilisation du lave-linge

Départ/ Pause

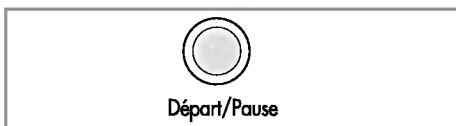

1. Départ

- Ce bouton **Départ/Pause** est notamment utilisé pendant le cycle de lavage ou pour interrompre les cycles.

2. Pause

- S'il est nécessaire d'arrêter provisoirement le cycle de lavage, appuyez sur le bouton "Départ /Pause".
- Une fois que vous avez appuyé sur le bouton pause, le lave-linge s'arrête automatiquement 4 minutes plus tard.

Lavage

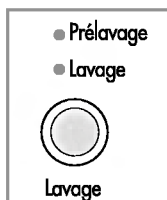

- En appuyant sur le bouton Lavage, vous pouvez sélectionner le type de lavage.
- *Lavage principal*
- *Prélavage + Lavage principal*

1. Lavage principal

- Le lavage principal est disponible pour du linge légèrement sale ou sale.

2. Prélavage + lavage principal

- Si le linge est très sale, le programme "Prélavage + lavage principal" est nécessaire.
- Le prélavage est disponible dans les programmes *Couleurs*, *Blanc*, *Eco* et *Synthétiques*.

Le voyant allumé indique que cette fonction a été sélectionnée.

Sécurité enfant

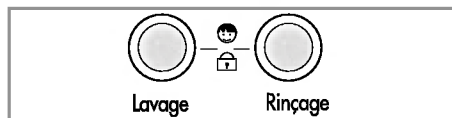

Vous pouvez utiliser ce bouton si vous souhaitez verrouiller tous les boutons pour éviter tout réglage d'un enfant ou de personnes infirmes.

1. Sécurité enfant

- La sécurité enfant peut être réglée en appuyant simultanément sur les boutons **Lavage** et **Rinçage**.

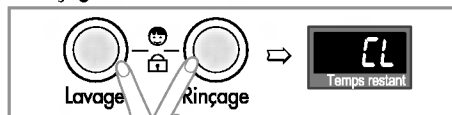

- Lorsque la sécurité enfant est réglée, tous les boutons sont bloqués.

- Pour désactiver le système de sécurité enfant, appuyez de nouveau simultanément sur les boutons **Lavage** et **Rinçage**.

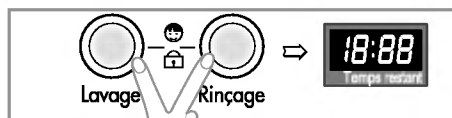

- Si vous souhaitez changer de programme lorsque la sécurité enfant est activée,
 1. Appuyez simultanément sur le bouton **Lavage** et **Rinçage**.
 2. Appuyez sur le bouton **Départ /Pause**.
 3. Modifiez le programme désiré et appuyez sur le bouton **Départ /Pause**.

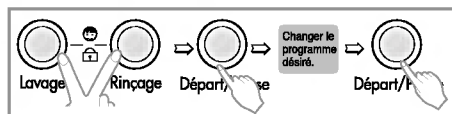

- La sécurité enfant peut être réglée à tout moment et s'annule automatiquement lorsqu'une erreur d'utilisation s'est produite ou lorsque le cycle se termine. La *Sécurité enfant* fonctionne également lorsque le lave-linge est éteint.

Utilisation du lave-linge

Rinçage

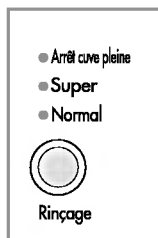

- En appuyant sur le bouton Rinçage, vous pouvez sélectionner le type de rinçage.
 - Normal
 - Super
 - Normal + Arrêt cuve pleine
 - Super + Arrêt cuve pleine

1. Normal

- *Couleurs / Blanc / Eco / Synthétiques / Délicat exécute 3 rinçages*
- *Rapide / Laine exécute 2 rinçages*

2. Super

- Normal + 1 rinçage supplémentaire.
- Utilisez le rinçage Super lorsqu'un rinçage supplémentaire est recommandé pour des charges tâchées de détergent et excessivement sales.

3. Arrêt cuve pleine

- Si vous souhaitez laisser des vêtements dans le lave-linge sans essorage après le rinçage pour éviter qu'ils se froissent, vous pouvez sélectionner le Arrêt cuve pleine en appuyant sur le bouton Rinçage.

Pour évacuer l'eau et procéder à l'essorage, appuyez sur le bouton Rinçage ou sur le bouton Départ/Pause pour éteindre le voyant du Arrêt cuve pleine.

Le voyant allumé indique que cette fonction a été sélectionnée.

Départ différé

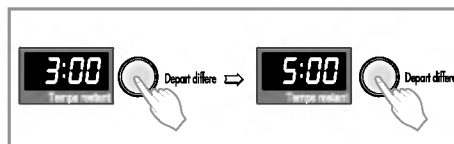

1. Départ différé

Préparation du lavage avant la programmation du "Départ différé"

- Ouvrez le robinet d'eau.
 - Mettez le linge et fermez la porte.
 - Versez le détergent et l'adoucissant dans le réservoir.
- Programmation du "**Départ différé**"
 - Appuyez sur le bouton **Marche**.
 - Tournez le cadran du **Programme** pour sélectionner le programme désiré.
 - Appuyez sur le bouton **Départ différé** et programmez le temps désiré.
 - Appuyez sur le bouton **Départ/Pause**. (" : " clignotements.)
 - Si vous appuyez sur le bouton **Départ différé**, "3:00" s'affiche. La durée maximale est de 19:00 heures et la durée minimale de 3:00 heures.
 - Chaque fois que vous appuyez sur le bouton, le départ différé avance d'une heure.
 - Pour annuler le retardateur, appuyez sur le bouton **Marche**.
 - Le **Départ différé** correspond "au temps prévu" du début à la fin du cycle de lavage ou au processus sélectionné (Lavage, Rinçage, Essorage).
 - *Le temps de retard et le temps de lavage réel peuvent varier en fonction des conditions de température et d'alimentation en eau.*

Utilisation du lave-linge

Essorage

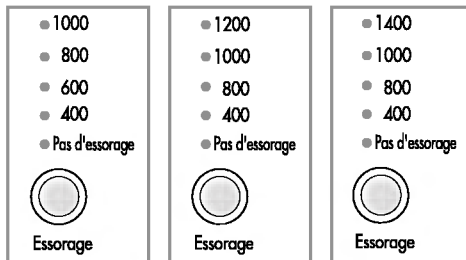

[WD-1060F(H)D]

[WD-1260F(H)D]/
1265F(H)D]

[WD-1460F(H)D]/
1465F(H)D]

- En appuyant sur le bouton Essorage, vous pouvez choisir le nombre de tours d'essorage par minute.

[WD-1060F(H)D] [WD-1260F(H)D]/ [WD-1460F(H)D]/
1265F(H)D] 1465F(H)D]

- Pas d'essorage	- Pas d'essorage	- Pas d'essorage
- 400	- 400	- 400
- 600	- 800	- 800
- 800	- 1000	- 1000
- 1000	- 1200	- 1400

1. Sélection de l'essorage

- Nombre de tours d'essorage par minute disponible selon les programmes suivants :

- **Couleurs**
800 ∪ 1000 ∪ (1200) ∪ (1400) ∪ Pas d'essorage ∪ 400 ∪ (600)

- **Blanc/Eco**
800 ∪ 1000 ∪ (1200) ∪ (1400) ∪ Pas d'essorage ∪ 400 ∪ (600)

- **Rapide**
800 ∪ 1000 ∪ (1200) ∪ (1400) ∪ Pas d'essorage ∪ 400 ∪ (600)

- **Synthétiques**
800 ∪ 1000 ∪ (1200) ∪ (1400) ∪ Pas d'essorage ∪ 400 ∪ (600)

- **Laine / Délicat**
600 ∪ Pas d'essorage ∪ 400 [WD-1060F(H)D]
800 ∪ Pas d'essorage ∪ 400
[WD-1260F(H)D]/WD-1265F(H)D/1460F(H)D/1465F(H)D]

- Pour Laine/Délicat, même si le voyant clignotant affiche 800tr/min, la vitesse réelle est de 600tr/min de façon à éviter d'endommager les textiles.

2. Pas d'essorage

- Si Pas d'essorage est sélectionné, le lave-linge s'arrête après l'évacuation de l'eau.

Le voyant allumé indique que cette fonction a été sélectionnée.

Temp. de l'eau

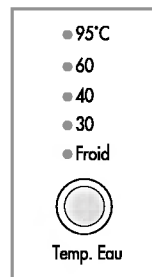

- En appuyant sur le bouton Température, vous pouvez sélectionner la température de l'eau.
- **Froid**
- 30°C / 40°C / 60°C / 95°C

1. Température de l'eau

- La température de l'eau peut être sélectionnée telle qu'indiquée ci-dessous en fonction du programme.

- **Couleurs & Synthétiques**
40°C ∪ 60°C ∪ Froid ∪ 30°C

- **Blanc**
95°C

- **Eco**
60°C

- **Rapide & Laine & Délicat**
Froid ∪ 30°C ∪ 40°C

Le voyant de la température sélectionnée est allumé.

Pour plus d'informations, consultez la page 37.

Utilisation du lave-linge

Affichage



1. Affichage de fonctions particulières

- Lorsque la sécurité enfant est sélectionnée, les lettres " **CL** " s'affichent.
- Lorsque le retardateur est sélectionné, il indique le temps restant pour terminer le programme sélectionné.

2. Affichage automatique des solutions

- Si le lave-linge rencontre un problème, son type s'affiche.
 - " **PE** " : Erreur lors de la définition de la pression d'eau
 - " **FE** " : Problème de débordement d'eau
 - " **DE** " : Porte ouverte
 - " **LE** " : Surcharge moteur
 - " **CE** " : Surcharge moteur
 - " **IE** " : Problème d'arrivée d'eau
 - " **QE** " : Problème d'évacuation
 - " **UE** " : Problème de déséquilibre
 - " **EE** " : Problème de température d'eau

*Si ces lettres d'erreur s'affichent, consultez le chapitre **Résolution des problèmes** à la page 47 et suivez le manuel.*

3. Fin du lavage

- A la fin du cycle de lavage, " **End** " s'affiche dans "**Affichage multiple**".

4. Temps restant

- Pendant le cycle de lavage, le temps de lavage restant s'affiche.
- Programme recommandé par le fabricant.
 - Couleurs : environ 1 heure et 59 minutes
 - Synthétiques : environ 1 heure et 59 minutes
 - Délicat : environ 1 heure et 22 minutes
 - Laine : environ 55 minutes
 - Rapide : environ 54 minutes
 - Blanc : environ 2 heures et 42 minutes
 - Eco : environ 2 heures et 53 minutes
- Le temps de lavage peut varier en fonction de la quantité de linge, de la pression du robinet d'eau, de la température de l'eau et d'autres conditions.
- Si le déséquilibre est détecté ou si l'évacuation de l'eau savonneuse est en cours, le temps de lavage est augmenté par rapport au temps prévu. (Le temps supplémentaire maximal est de 45 minutes.)

E ntretien

- * Retirez les vêtements du lave-linge dès la fin du cycle. Un froissement, une décoloration et des odeurs excessives peuvent se développer sur les vêtements laissés dans le lave-linge.
- * Avant de nettoyer l'intérieur du lave-linge, débranchez le cordon d'alimentation électrique pour éviter tout choc/risque électrique.

■ Filtre d'arrivée d'eau

- Le message d'erreur "aucune arrivée" clignote sur le tableau de commande parce que l'eau ne s'écoule pas dans le réservoir de détergent.
- Si l'eau est très dure et contient des traces de dépôt calcaire, le filtre d'arrivée d'eau peut se boucher. Il est donc conseillé de le nettoyer à chaque fois.

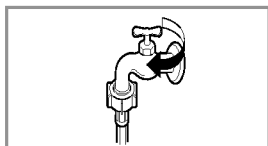

1. Fermez le robinet d'eau.

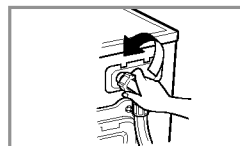

2. Dévissez le tuyau d'arrivée d'eau.

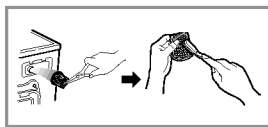

3. Nettoyez le filtre à l'aide d'une brosse à poils durs.

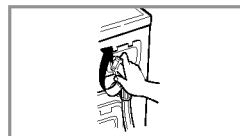

4. Resserrez le tuyau d'arrivée.

■ Filtre de la pompe d'évacuation

- * Le filtre d'évacuation récupère les filets et petits objets restés dans le linge. Vérifiez régulièrement que le filtre est propre pour assurer le bon fonctionnement du lave-linge.

▲ AVERTISSEMENT Evacuez tout d'abord l'eau à l'aide du tuyau d'évacuation, puis ouvrez la pompe pour retirer tous les objets susceptibles de l'avoir arrêtée.

1. Ouvrez le couvercle inférieur (①) à l'aide d'une pièce de monnaie. Tournez le bouchon d'évacuation (②) pour retirer le tuyau.
2. Enlevez le bouchon d'évacuation (②), ce qui permettra à l'eau de s'écouler. Utilisez un récipient pour éviter que l'eau ne s'écoule sur le sol. Si l'eau ne coule plus, ouvrez le filtre de la pompe (③) en effectuant une rotation vers la gauche.
3. Enlevez tout corps étranger du filtre de la pompe (③). Après l'avoir nettoyé, tournez le filtre de la pompe (③) dans le sens des aiguilles d'une montre et insérez le bouchon d'évacuation à sa place d'origine. Fermez le couvercle inférieur.

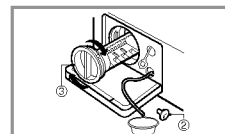
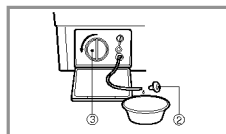
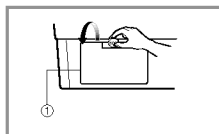

E nretien

■ Réservoir de distribution de détergent

- * Après quelque temps, les détergents et adoucissants laissent un dépôt dans le réservoir.
- Il doit être nettoyé à chaque fois avec un jet d'eau courante.
- Il est nécessaire de l'enlever entièrement du lave-linge en abaissant le cliquet de sûreté et en le tirant.
- Pour faciliter le nettoyage, la partie supérieure du compartiment d'adoucissant peut être enlevée.

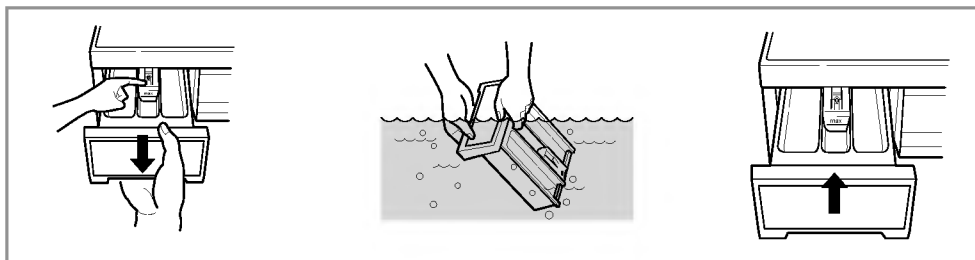

■ Les recoins du réservoir

- * La lessive peut également s'accumuler dans les recoins qui doivent être nettoyés de temps en temps avec une vieille brosse à dents.
- Une fois le nettoyage terminé, remplacez le réservoir et effectuez un cycle de rinçage sans linge.

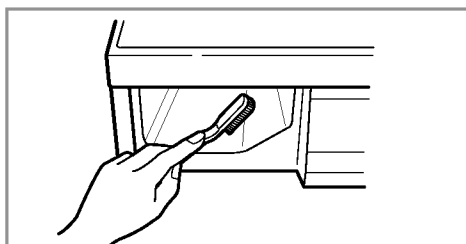

■ De wasmachine reinigen

1. Extérieur

Prendre soin du lave-linge peut prolonger sa durée de vie.

L'extérieur du lave-linge peut être nettoyé avec de l'eau chaude et un détergent domestique non inflammable neutre.

Essayez immédiatement toute trace de liquide répandu à l'aide d'un chiffon humide. Evitez de heurter la surface du lave-linge avec des objets pointus ou aux arêtes prononcées.

* IMPORTANT : Ne pas utiliser d'alcool à brûler, diluants ou autres produits similaires.

2. Intérieur

Séchez la circonférence de l'ouverture du hublot du lave-linge, le joint souple et la vitre du hublot. Ces zones doivent rester propres en permanence pour garantir l'étanchéité de la fermeture.

Faites tourner le lave-linge pendant un cycle complet en utilisant de l'eau chaude.

Répétez la procédure si nécessaire.

NOTE N'enlevez les dépôts causés par la dureté de l'eau qu'à l'aide de nettoyeurs sans risques pour le lave-linge.

■ Instructions de protection contre le froid

Si le lave-linge se trouve dans une pièce où il risque de geler ou où les températures peuvent être très froides, suivez ces instructions pour éviter d'endommager le lave-linge :

1. Fermez le robinet d'alimentation en eau.
2. Débranchez les tuyaux d'alimentation en eau et évacuez l'eau des tuyaux.
3. Branchez le cordon électrique à une prise électrique avec terre correctement installée.
4. Ajoutez 3,8 litres d'antigel non toxique destiné aux véhicules dans le tambour de lavage vide. Fermez la porte.
5. Réglez le cycle d'essorage et laissez le lave-linge essorer pendant une minute pour faire évacuer toute l'eau. La totalité de l'antigel ne sera pas évacuée.
6. Débranchez le cordon d'alimentation électrique, séchez l'intérieur du tambour et fermez la porte.
7. Retirez le réservoir de détergent. Faites écouler l'eau des compartiments et séchez-les. Remplacez le réservoir.
8. Mettez le lave-linge en position verticale.
9. Pour enlever l'antigel du lave-linge après stockage, faites-le tourner à vide pendant un cycle complet en utilisant un détergent. N'ajoutez pas de charge de lavage.