

MANUEL D'UTILISATION CLIMATISEUR

Veuillez lire attentivement ce manuel avant d'utiliser votre appareil, et le conserver pour toute consultation ultérieure.

TYPE: Multi



AIO64



KZ.7500561



001



003

TABLE DES MATIÈRES

Précautions de sécurité.....3

Avant l'utilisation7

Introduction8

Sécurité électrique9

Consignes d'utilisation.....10

Entretien et réparations.....23



POUR VOS ARCHIVES

Écrivez les numéros de modèle et de série ici :

Modèle # _____

Série # _____

Vous les trouverez sur la plaque signalétique située sur le côté de chaque unité.

Nom du Distributeur: _____

Date d'achat _____

■ Agrafez votre reçu à cette page au cas où vous en auriez besoin pour démontrer la date d'achat du produit ou pour avoir droit à la garantie.



LISEZ CE MANUEL

Vous trouverez à l'intérieur de ce manuel beaucoup de conseils utiles sur la façon d'utiliser et d'entretenir correctement votre climatiseur. Quelques petites mesures préventives vous permettront d'épargner beaucoup de temps et d'argent pendant la durée de vie de votre climatiseur. Vous trouverez beaucoup de réponses aux problèmes les plus fréquents dans le tableau du guide de dépannage. Si vous passez en revue notre **Guide de Dépannage** d'abord, il se peut que vous n'ayez pas du tout besoin d'appeler le Service Après-Vente.



PRÉCAUTION

- Contactez le service technique agréé pour la réparation ou l'entretien de cette unité.
- Contactez un technicien autorisé pour l'installation de cette unité.
- Le climatiseur ne doit pas être actionné par des petits enfants ou par des personnes infirmes sans surveillance.
- Veillez toujours à surveiller les petits enfants pour éviter qu'ils jouent avec l'appareil.
- Si le cordon d'alimentation doit être remplacé, ce travail ne doit être accompli que par du personnel autorisé utilisant uniquement des pièces de rechange authentiques.
- Conformément aux standards nationaux sur le câblage, l'installation ne doit être effectuée que par du personnel qualifié et autorisé.



Précautions de sécurité

Pour éviter de réels préjudices ou pour éviter que l'utilisateur ou d'autres personnes ne se blessent, vous devez respecter les instructions suivantes.

- En ne tenant pas compte de ces instructions, vous prenez le risque de faire une mauvaise manipulation qui entraînera des préjudices ou des dommages dont la gravité est indiquée ci-dessous.



Ce symbole indique le danger de mort ou de graves blessures.



Ce symbole indique le risque de préjudices ou de dégâts concernant uniquement les biens.

- Les éléments à respecter sont classés par les symboles suivants.



Ne faites jamais cela



Faites toujours ceci



■ Installation

N'utilisez pas de cordons d'alimentation ou de fiches endommagés, ni une prise desserrée.

- Autrement, vous risquerez de provoquer un incendie ou un choc électrique.

Pour un travail électrique, contactez le distributeur, le vendeur, un électricien qualifié ou un centre de service après-vente agréé.

- Ne démontez ni ne réparez ce produit.

Utilisez toujours la fiche d'alimentation et la prise avec la borne de terre.

- Autrement, vous risquerez de provoquer un incendie ou un choc électrique.

Installez fermement le panneau et le couvercle du tableau de commande.

- Autrement, vous risquerez de provoquer un incendie ou un choc électrique.

Ne modifiez ni ne rallongez le cordon d'alimentation.

- Autrement, vous risquerez de provoquer un incendie ou un choc électrique.

N'installez, n'enlevez ni ne remettez en place l'unité vous-même (si vous êtes un client).

- Autrement, vous pourriez provoquer un incendie, un choc électrique, une explosion ou subir des blessures.

Prenez soin lorsque vous déballez et installez ce produit.

- Les bords aiguisés peuvent provoquer des blessures. Faites attention en particulier aux bords du boîtier et aux ailettes du condenseur et de l'évaporateur.

Contactez toujours le distributeur ou un centre de service après-vente agréé pour effectuer l'installation.

- Autrement, vous pourriez provoquer un incendie, un choc électrique, une explosion ou subir des blessures.

N'emmagazinez ni n'utilisez de substances inflammables ou combustibles près du climatiseur.

- Ceci risquerait de provoquer un incendie ou un dysfonctionnement du produit.

N'emmagasinez ni n'utilisez de substances inflammables ou combustibles près du climatiseur.

- Ceci risquerait de provoquer un incendie ou un dysfonctionnement du produit.

N'emmagasinez ni n'utilisez de substances inflammables ou combustibles près du climatiseur.

- Ceci risquerait de provoquer un incendie ou un dysfonctionnement du produit.

■ Opération

Assurez-vous qu'on ne puisse pas tirer des câbles ou les endommager alors que l'unité est en fonctionnement.

- Autrement, vous risquerez de provoquer un incendie ou un choc électrique.

Ne placez aucun objet sur le cordon d'alimentation.

- Autrement, vous risquerez de provoquer un incendie ou un choc électrique.

N'allumez ni n'éteignez le climatiseur en branchant ou débranchant la fiche d'alimentation.

- Autrement, vous risquerez de provoquer un incendie ou un choc électrique.

Saisissez la fiche pour enlever le cordon de la prise de courant. Ne le touchez pas avec les mains humides.

- Autrement, vous risquerez de provoquer un incendie ou un choc électrique.

Ne placez pas un radiateur ou d'autres appareils près du cordon d'alimentation.

- Autrement, vous risquerez de provoquer un incendie ou un choc électrique.

Ne permettez pas que de l'eau s'écoule dans les pièces électriques.

- Ceci pourrait provoquer un incendie, une défaillance de l'appareil ou un choc électrique.

N'emmagasinez ni n'utilisez de substances inflammables ou combustibles près du climatiseur.

- Ceci risquerait de provoquer un incendie ou un dysfonctionnement du produit.

N'utilisez pas ce produit dans un espace hermétiquement fermé pendant une longue période de temps.

- Il peut se produire un manque d'oxygène.

S'il y a une fuite de gaz inflammable, fermez le robinet à gaz et ouvrez une fenêtre pour ventiler la pièce avant de mettre en marche le climatiseur. N'utilisez le téléphone ni ne déplacez les interrupteurs sur les positions marche (on) ou arrêt (off).

- Ceci risquerait de provoquer une explosion ou un incendie.

Débranchez l'unité si elle dégage des sons étranges, des odeurs ou de la fumée.

- Il y a un risque de choc électrique ou d'incendie.

Arrêtez le climatiseur et fermez la fenêtre en cas de tempête ou d'ouragan. S'il est possible, enlevez le climatiseur de la fenêtre avant que l'ouragan arrive.

- Il y a un risque de dommages à la propriété, de défaillance du produit ou de choc électrique.

N'ouvrez pas la grille d'entrée d'air du produit en cours de fonctionnement. (Ne touchez pas le filtre électrostatique, si l'unité en est équipée.)

- Autrement, vous risquerez de subir des blessures physiques, un choc électrique ou de provoquer une défaillance du produit.

Contactez le centre de service après-vente agréé si le produit est trempé (rempli d'eau ou submergé).

- Autrement, vous risquerez de provoquer un incendie ou un choc électrique.

Ventilez la pièce de temps en temps lorsque vous utilisez ce produit simultanément avec une poêle, etc.

- Autrement, vous risquerez de provoquer un incendie ou un choc électrique.

Débranchez l'appareil avant d'effectuer toute opération de nettoyage ou de maintenance.

- Autrement, vous risquerez de provoquer un incendie ou un choc électrique.

Si vous n'allez pas utiliser le produit pour une longue période de temps, débranchez le cordon d'alimentation ou mettez le disjoncteur sur la position arrêt (off).

- Autrement, vous risquerez d'endommager le produit, de provoquer une défaillance de celui-ci ou une mise en marche involontaire.

Assurez-vous que personne ne peut marcher ou tomber sur l'unité extérieure.

- Ceci pourrait provoquer des blessures personnelles et endommager le produit.

ATTENTION

■ Installation

N'emmagasinez ni n'utilisez de substances inflammables ou combustibles près du climatiseur.

- Ceci risquerait de provoquer un incendie ou un dysfonctionnement du produit.

N'emmagasinez ni n'utilisez de substances inflammables ou combustibles près du climatiseur.

- Ceci risquerait de provoquer un incendie ou un dysfonctionnement du produit.

N'emmagasinez ni n'utilisez de substances inflammables ou combustibles près du climatiseur.

- Ceci risquerait de provoquer un incendie ou un dysfonctionnement du produit.

N'emmagasinez ni n'utilisez de substances inflammables ou combustibles près du climatiseur.

- Ceci risquerait de provoquer un incendie ou un dysfonctionnement du produit.

Faites appel à deux ou plusieurs personnes pour enlever et transporter ce climatiseur.

- Evitez des blessures.

N'installez pas ce produit à un endroit où il serait exposé directement au vent de la mer (pulvérisation d'eau de mer).

- Ceci peut provoquer de la corrosion sur le produit. La corrosion, particulièrement sur les ailettes du condenseur et de l'évaporateur, peut provoquer un dysfonctionnement ou un fonctionnement inefficace du produit.

■ Opération

N'orientez pas le flux d'air directement vers les occupants de la pièce. (Ne vous asseyez pas sous le courant d'air.)

- Ceci pourrait nuire à votre santé.

N'utilisez pas ce produit pour des objectifs spéciaux tels que la préservation d'aliments, d'œuvres d'art, etc. C'est un climatiseur grand public, non pas un système frigorifique de précision.

- Il y a risque de provoquer des dommages à la propriété ou de pertes matérielles.

Ne bloquez pas l'entrée ou la sortie d'air.

- Ceci peut provoquer une défaillance du produit.

Utilisez un chiffon doux pour le nettoyage. N'employez pas de détergents agressifs, de dissolvants, etc.

- Ceci risquerait de provoquer un incendie, un choc électrique ou des dommages aux pièces plastiques du produit.

Ne touchez pas les pièces métalliques du produit lorsque vous enlevez le filtre à air. Elles sont très aiguisées!

- Autrement, vous risquerez de subir des blessures.

Ne marchez ni ne placez rien sur le produit. (unités extérieures)

- Ceci risquerait de provoquer des blessures et une défaillance du produit.

Insérez toujours fermement le filtre. Nettoyez le filtre toutes les deux semaines ou plus souvent si besoin.

- Un filtre sale réduit l'efficacité du climatiseur et pourrait provoquer un dysfonctionnement ou des dommages au produit.

N'insérez pas les mains ou d'autres objets à travers les fentes d'entrée ou la sortie d'air alors que le climatiseur est branché.

- Il y a des bords aiguisés et des pièces mobiles qui pourraient vous blesser.

Ne buvez pas l'eau drainée de l'unité.

- Ceci n'est pas hygiénique et pourrait provoquer de sérieux problèmes de santé.

Utilisez un outil ou une échelle solide lorsque vous faites des opérations de nettoyage ou de maintenance du climatiseur.

- Faites attention et évitez des blessures.

Remplacez toutes les piles de la télécommande par des piles neuves du même type. Ne mélangez pas de piles usées et neuves ou de différents types de piles.

- Ceci risquerait de provoquer un incendie ou une explosion.

■ Disuse

Ne rechargez ni démontez les piles. Ne placez pas les piles sur le feu.

- Elle peuvent brûler ou exploser.

Si le liquide des piles tombe sur votre peau ou vos vêtements, lavez-les avec de l'eau propre. N'utilisez pas la télécommande si les piles ont des fuites.

- Les substances chimiques des piles pourraient provoquer des brûlures ou d'autres risques pour la santé.

Avant l'utilisation

Préparation pour la mise en service

1. Contactez un spécialiste en installations pour l'installation.
2. Branchez correctement la prise d'alimentation.
3. Utilisez un circuit dédié.
4. N'utilisez pas de rallonges.
5. Ne mettez pas en marche ou éteignez cet appareil en branchant/débranchant le cordon d'alimentation.
6. Si le cordon ou la fiche est endommagé, remplacez-le seulement par une pièce de rechange autorisée.

Utilisation

1. S'exposer directement sous le flux d'air pour une longue période de temps pourrait entraîner des risques pour la santé.
N'exposez pas directement les occupants, les animaux ou les plantes au flux d'air pour de longues périodes de temps.
2. Afin d'éviter de possibles déficiences d'oxygène, aérez la pièce lorsque vous utilisez cette unité simultanément avec des poêles ou d'autres dispositifs de chauffage.
3. N'utilisez pas ce climatiseur pour des objectifs spéciaux non spécifiés dans ce manuel (p.ex. pour préserver des dispositifs de précision, des aliments, des animaux, des plantes ou des objets d'art). Un tel usage pourrait endommager les composants de l'unité.

Nettoyage et entretien

1. Ne touchez pas aux composants métalliques de l'unité lors de l'enlèvement du filtre. Vous pourriez vous blesser en manipulant des bords métalliques affilés.
2. N'utilisez pas de l'eau pour nettoyer l'intérieur du climatiseur. Le contact avec de l'eau détruit l'isolement, entraînant de possibles chocs électriques.
3. Lors du nettoyage de l'unité, assurez-vous d'abord que l'interrupteur et le disjoncteur sont sur la position Arrêt (OFF). Le ventilateur tourne à une vitesse très forte pendant que l'unité est en marche. Vous pourriez vous blesser si l'unité est accidentellement mise en marche alors que vous nettoyez les parties intérieures de l'unité-

Service technique

Pour réparation et maintenance, contactez le service technique agréé de votre revendeur.

Introduction

Symboles utilisés dans ce manuel



Ce symbole vous avertit sur un risque d'électrocution.



Ce symbole vous avertir sur les risques d'endommager le climatiseur.

NOTICE

Ce symbole indique des notes spéciales.

Caractéristiques

⚠ DANGER

Cet appareil devrait être installé conformément aux réglementations nationales sur le câblage. Ce manuel sert de guide pour aider à expliquer les caractéristiques du produit.

Intérieur

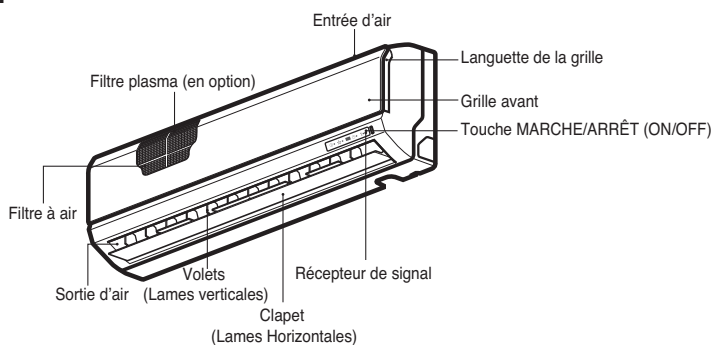

Extérieur

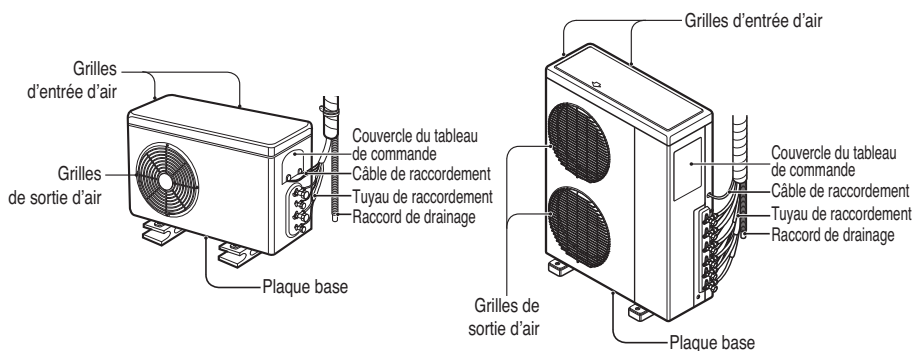

Sécurité électrique

▲ DANGER

- Cet appareil doit être correctement raccordé à la terre.
Afin de minimiser le risque de décharge électrique, vous devez toujours brancher cet appareil à une prise secteur raccordée à la terre.
- Ne coupez pas ou ne retirez pas la fiche de raccordement à la terre de la prise secteur.
- Fixer le terminal de raccordement à la terre de l'adaptateur à la vis de la paroi du couvercle du réceptacle ne raccorde pas l'appareil à la terre, sauf si la vis du couvercle est métallique et n'est pas isolée, et si la paroi du réceptacle est raccordée à la terre par le biais du câblage de la maison.
- En cas de doute sur le raccordement à la terre du climatiseur, faites vérifier la paroi du réceptacle et le circuit par un électricien qualifié.

Utilisation temporaire d'un adaptateur

Nous décourageons fortement l'utilisation d'un adaptateur en raison du danger potentiel.

Pour les branchements temporaires, utilisez un adaptateur homologué par l'UL, disponible chez la plupart des quincailliers. Assurez-vous que la grande rainure de l'adaptateur est alignée avec la grande rainure du réceptacle pour respecter les polarités.

Pour débrancher le cordon d'alimentation de l'adaptateur, placez une main sur le cordon et l'autre sur l'adaptateur afin d'éviter de détériorer la terminaison de raccordement à la terre. Evitez de débrancher le cordon fréquemment car cela peut finir par entraîner une détérioration de la terminaison de raccordement à la terre.

▲ DANGER

- N'utilisez jamais cet appareil avec un adaptateur détérioré.

Utilisation temporaire d'un cordon de rallonge

Nous décourageons fortement l'utilisation d'un cordon de rallonge en raison du danger potentiel. Pour des situations temporaires, utilisez uniquement des cordons de rallonge à trois câbles homologués par le CSA et par l'UL, d'une puissance nominale de 15A et de 125V.

Consignes d'utilisation

Commande à distance

1. Enlevez le couvercle des piles en le tirant dans la direction indiquée par la flèche.
2. Mettez les nouvelles piles en vous assurant que les pôles (+) et (-) des piles soient dans la direction correcte.
3. Refermez le couvercle en le faisant glisser dans sa position.

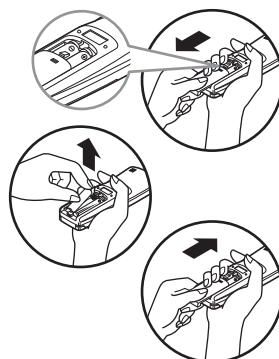

NOTICE

Utilisez des piles AAA (1.5 Volt). N'utilisez pas de piles rechargeables.

Conservation et conseils pour l'utilisation de la télécommande

- La télécommande peut être conservée montée sur un mur.
- Pour mettre en marche le conditionneur d'air de la pièce, pointez la télécommande sur le récepteur du signal.

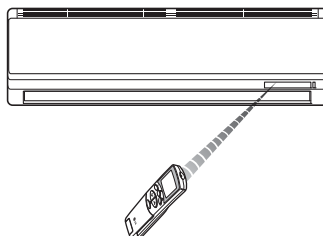
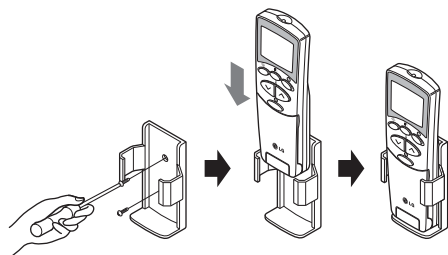

Récepteur signal

Reçoit le signal de la télécommande. (Le son de réception du signal est de deux bip courts et un long).

Voyants lumineux de fonctionnement

- ⓘ Allumé/Eteint : S'allume pendant le fonctionnement du système.
- ★ Mode Economie : S'allume pendant le fonctionnement en Mode Economie.
- ⌚ Temporisateur : S'allume pendant le fonctionnement dans le mode Temporisateur.
- ✱ Mode Dégel : S'allume pendant le fonctionnement dans le mode Dégel, ou avec le fonctionnement Mise en marche à chaud (uniquement le modèle avec la pompe chaleur).

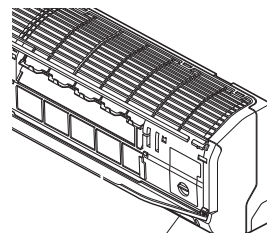

Voyants lumineux de fonctionnement

OUT DOOR Externe : Fonctionnement unité externe : S'allume pendant le fonctionnement du groupe externe (Uniquement le modèle réfrigérant).

⏻ Économie D'énergie : S'allume pendant le fonctionnement en Mode de refroidissement en Économie D'énergie. (Optionnel)

📺 Plasma : La fonction illustre son mode dynamique en utilisant un système d'éclairage multiple.

Fonctionnement de la Télécommande

La Télécommande transmet les signaux au système.

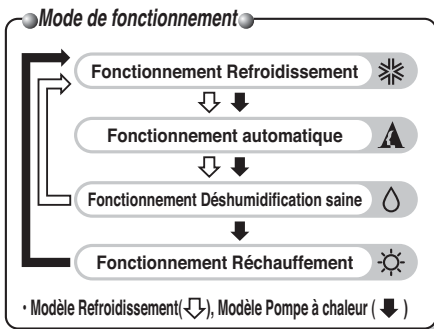
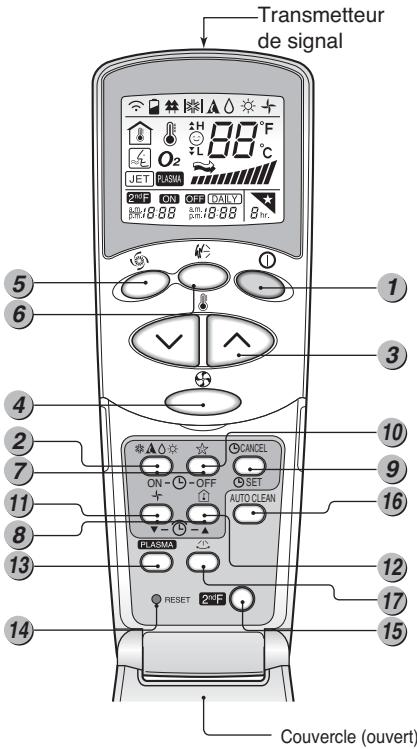

- 1 BOUTON DÉMARRAGE/ARRÊT**
Le fonctionnement démarre quand ce bouton est pressé et il s'arrête quand ce bouton est pressé de nouveau.
- 2 BOUTON DE SÉLECTION DU MODE DE FONCTIONNEMENT**
Utilisé pour sélectionner le mode de fonctionnement.
- 3 BOUTONS DE RÉGLAGE DE LA TEMPÉRATURE AMBIANTE**
Utilisé pour sélectionner la température ambiante.
- 4 SÉLECTEUR DE VITESSE DU VENTILATEUR INTÉRIEUR**
Utilisé pour sélectionner la vitesse du ventilateur à quatre niveaux: basse, moyenne, haute et CHAOS.
- 5 JET DE FROID**
Utilisé pour augmenter ou diminuer la vitesse de refroidissement/réchauffement. (La vitesse de refroidissement/réchauffement est capable d'atteindre une vitesse du ventilateur super haute.)
- 6 BOUTON CHAOS SWING**
Utilisé pour démarrer ou arrêter le mouvement des volets et établir la direction du flux d'air (haut/bas) désirée.
- 7 BOUTONS MINUTERIE ON/OFF**
Utilisé pour établir l'heure de démarrage et d'arrêt du fonctionnement.
- 8 BOUTONS RÉGLAGE DE L'HEURE**
Utilisé pour régler l'heure.
- 9 BOUTON ÉTABLIR/ANNULER LA MINUTERIE**
Utilisé pour établir la minuterie quand l'heure désirée est atteinte et pour annuler le fonctionnement de la minuterie.
- 10 BOUTON MODE AUTO SLEEP**
Utilisé pour établir le fonctionnement en mode automatique Sleep.
- 11 BOUTON CIRCULATION D'AIR**
Utilisé pour faire circuler l'air ambiant sans refroidissement ni réchauffement.
- 12 BOUTON VÉRIFICATION DE LA TEMPÉRATURE AMBIANTE**
Utilisé pour vérifier la température ambiante.
- 13 NEO PLASMA (OPTIONNEL)**
Utilisé pour démarrer ou arrêter la fonction de purification plasma.
- 14 BOUTON RESET**
Réinitialise la télécommande.
- 15 Bouton 2nd F**
Utilisé avant d'utiliser les modes imprimés en bleu qui se trouvent en bas des boutons.
- 16 AUTONETTOYAGE**
Utilisé pour établir le mode Autonettoyage.
- 17 TOUCHE DE CONTRÔLE DE DIRECTION DU FLUX D'AIR HORIZONTAL**
Utilisée pour régler la direction désirée du flux d'air horizontal.

FRANÇAIS



Fonctionnement Refroidissement

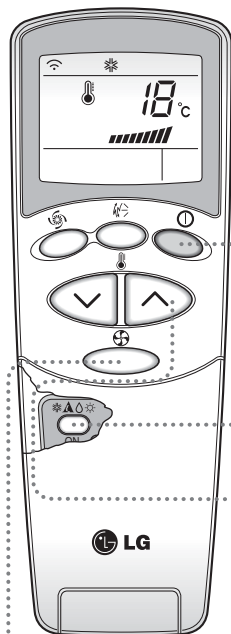

- 1** Pressez le bouton Démarrage/Arrêt.
L'unité répondra en émettant un bip.



- 2** Ouvrez le couvercle de la télécommande. Pour sélectionner **Fonctionnement Refroidissement**, pressez le bouton de sélection du mode de fonctionnement. Chaque fois que ce bouton est pressé, le mode de fonctionnement change dans le sens de la flèche.

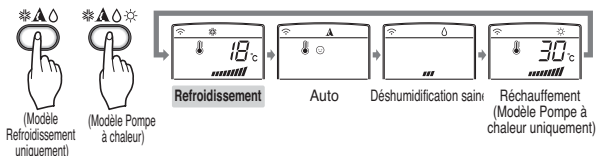

- 3** Réglez la température plus basse que la température ambiante.
La température peut être réglée entre 18°C~30°C de 1°C.

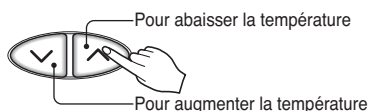

- 4** Vous pouvez sélectionner la vitesse du ventilateur à quatre niveaux: basse, moyenne, haute, ou CHAOS. Chaque fois que le bouton est pressé, la vitesse du ventilateur est changée.



Vent naturel grâce à la logique CHAOS

- Pour avoir la sensation d'une plus grande fraîcheur, pressez le Sélecteur de vitesse du ventilateur intérieur et établissez le mode CHAOS. Dans ce mode, le vent souffle comme une brise naturelle grâce aux changements automatiques de la vitesse du ventilateur suivant la logique CHAOS.



Fonctionnement automatique

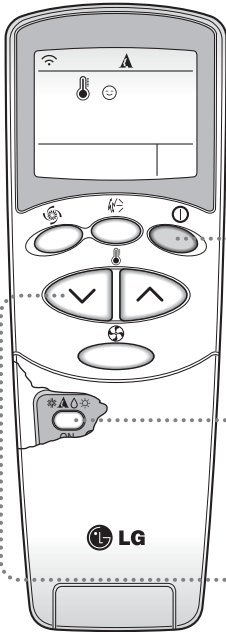

- 1** Pressez le bouton Démarrage/Arrêt.
L'unité répondra en émettant un bip.



- 2** Ouvrez le couvercle de la télécommande. Pour sélectionner **Fonctionnement automatique**, pressez le bouton de sélection du mode de fonctionnement. Chaque fois que ce bouton est pressé, le mode de fonctionnement change dans le sens de la flèche.

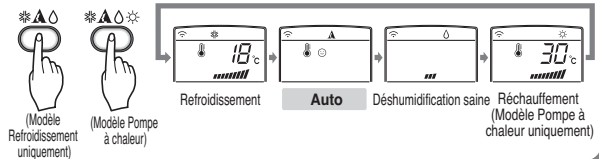

- 3** La température et la vitesse du ventilateur sont automatiquement réglées par les contrôles électroniques basés sur la température ambiante réelle. Si vous voulez changer la température réglée, pressez les boutons de Réglage de la température ambiante. La température réglée changera selon la température ambiante.

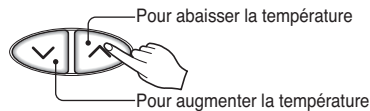

PENDANT LE FONCTIONNEMENT AUTOMATIQUE:

- Vous ne pouvez pas changer la vitesse du ventilateur intérieur. Elle a été déjà établie par le contrôle Fuzzy.
- Si le système ne fonctionne pas comme vous voulez, sélectionnez manuellement un autre mode. Le système ne changera pas automatiquement du mode refroidissement au mode réchauffement, ou du réchauffement au refroidissement, alors vous devez rétablir le mode et la température désirés.
- Pendant le Fonctionnement automatique, si vous pressez le bouton chaos swing, les volets horizontaux se déplaceront vers le haut et vers le bas automatiquement. Si vous voulez arrêter l'auto swing, pressez le bouton chaos swing de nouveau.



Fonctionnement Déshumidification saine

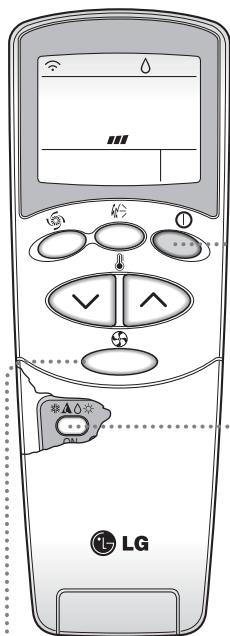

- 1** Pressez le bouton Démarrage/Arrêt. L'unité répondra en émettant un bip.



- 2** Ouvrez le couvercle de la télécommande. Pour sélectionner **Fonctionnement Déshumidification saine**, pressez le bouton de sélection du mode de fonctionnement. Chaque fois que ce bouton est pressé, le mode de fonctionnement change dans le sens de la flèche.

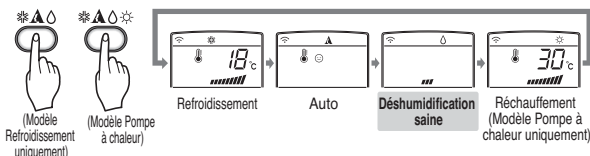

- 3** Réglez la vitesse du ventilateur. Vous pouvez sélectionner la vitesse du ventilateur à quatre niveaux: basse, moyenne, haute et CHAOS. Chaque fois que ce bouton est pressé, la vitesse du ventilateur est changée.



Vent naturel grâce à la logique CHAOS

- ❑ Pour avoir la sensation d'une plus grande fraîcheur, pressez le Sélecteur de vitesse du ventilateur intérieur et établissez le mode CHAOS. Dans ce mode, le vent souffle comme une brise naturelle grâce aux changements automatiques de la vitesse du ventilateur suivant la logique CHAOS.

PENDANT LE FONCTIONNEMENT DÉSHUMIDIFICATION POUR LA SANTÉ:

- ❑ Si vous sélectionnez le mode déshumidification à l'aide du bouton de sélection du mode de fonctionnement, le climatiseur démarre la fonction déshumidification, et règle automatiquement la température ambiante et le volume d'air dans les meilleures conditions de déshumidification, basé sur la température ambiante captée. Dans ce cas, la température établie n'est pas affichée sur la télécommande et vous ne pouvez pas contrôler la température ambiante.
- ❑ Pendant la fonction déshumidification pour la santé, le volume d'air est automatiquement réglé selon l'algorithme résultant de la température ambiante actuelle et produit une sensation de santé et de confort même dans les saisons très humides en cas de élevée umidità.



Fonctionnement Réchauffement (Modèle Pompe à chaleur uniquement)

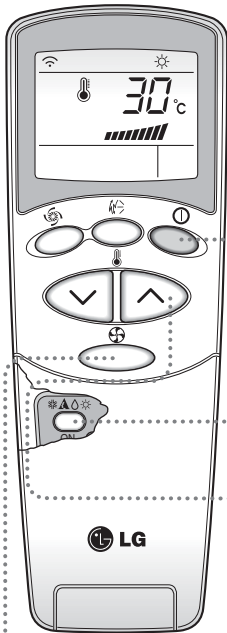

- 1** Pressez le bouton Démarrage/Arrêt.
L'unité répondra en émettant un bip.



- 2** Ouvrez le couvercle de la télécommande. Pour sélectionner **Fonctionnement Réchauffement**, pressez le bouton de sélection du mode de fonctionnement. Chaque fois que ce bouton est pressé, le mode de fonctionnement change dans le sens de la flèche.

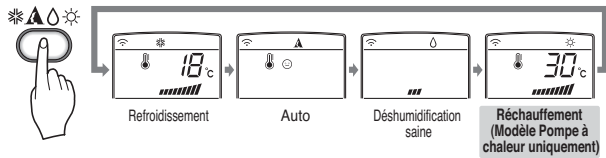

- 3** Réglez la température plus haute que la température ambiante.
La température peut être réglé entre 16°C~30°C de 1°C.

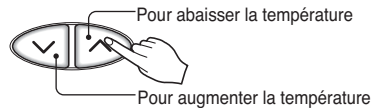

- 4** Réglez la vitesse du ventilateur de nouveau. Vous pouvez sélectionner la vitesse du ventilateur à quatre niveaux: basse, moyenne, haute et CHAOS. Chaque fois que ce bouton est pressé, la vitesse du ventilateur est changée.



Vent naturel grâce à la logique CHAOS

- Pour avoir la sensation d'une plus grande fraîcheur, pressez le Sélecteur de vitesse du ventilateur intérieur et établissez le mode CHAOS. Dans ce mode, le vent souffle comme une brise naturelle grâce aux changements automatiques de la vitesse du ventilateur suivant la logique CHAOS.



Jet de froid

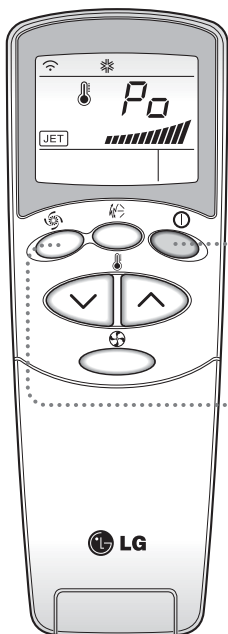

1

Pressez le bouton Démarrage/Arrêt.
L'unité répondra en émettant un bip.



2

Pressez le bouton **Jet de froid** pour
démarrer le mode de vitesse
refroidissement et l'unité fonctionnera à
une vitesse du ventilateur super haute en
mode refroidissement pendant 30 minutes.



3

Pour annuler le mode **Jet de froid**, pressez le bouton **Jet de froid** ou le bouton ventilateur ou le bouton de réglage de la température ambiante de nouveau et l'unité fonctionnera à une vitesse du ventilateur super haute en mode refroidissement.

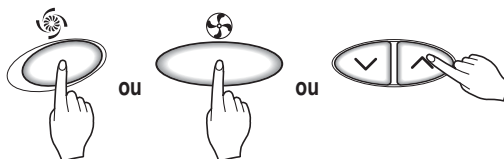

REMARQUE

- ❑ Pendant la fonction JET DE FROID, à un moment quelconque, le climatiseur commence à souffler de l'air froid à une vitesse extrêmement haute pendant 30 minutes pour établir automatiquement la température ambiante entre 18°C. Elle est utilisée notamment pour refroidir la température ambiante dans le plus court délai.
- ❑ Pour revenir au mode normal de refroidissement à partir du mode Jet de froid, vous n'avez qu'à presser le bouton de sélection du mode de fonctionnement, ou le bouton de sélection du volume d'air, ou le bouton de réglage de la température, ou bien le bouton JET DE FROID de nouveau.



Fonctionnement Purification NEO PLASMA (Optionnel)

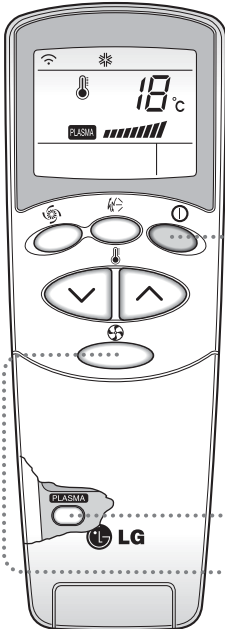

1

1 Pressez le bouton Démarrage/Arrêt.
L'unité répondra en émettant un bip.



2

Ouvrez le couvercle de la télécommande.
Pressez le bouton ON/OFF de
fonctionnement du purificateur d'air
PLASMA.

Le fonctionnement démarre quand ce
bouton est pressé et il s'arrête quand le
bouton est pressé de nouveau.



3

Réglez la vitesse du ventilateur. Vous pouvez
sélectionner la vitesse du ventilateur à quatre
niveaux: basse, moyenne, haute et CHAOS.
Chaque fois que ce bouton est pressé,
la vitesse du ventilateur est changée.

* La fonction Purification d'air (NEO PLASMA) est
possible pendant la fonction Réchauffement ou
toute autre fonction.



Uniquement opération de purification de l'air NEO PLASMA

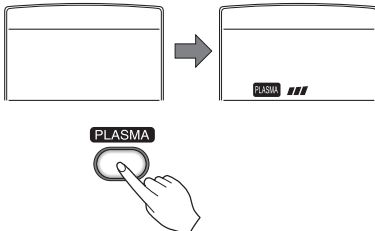

Si vous appuyez uniquement sur la touche
PLASMA, vous faites fonctionner uniquement la
purification de l'air PLASMA.

La vitesse du ventilateur est basse. Vous pouvez
sélectionner la vitesse du ventilateur en quatre
pas, basse, moyenne, élevée ou CHAOS.
Chaque fois que vous appuyez sur la touche
(🌀), la vitesse du ventilateur change.

2ndF Fonctionnement 2nd F

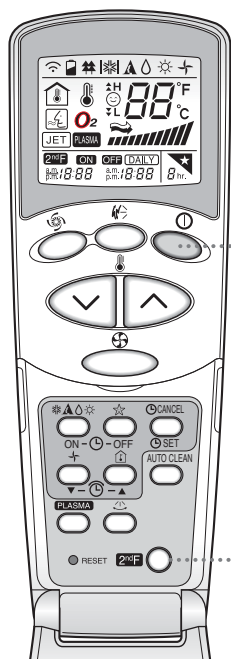

- 1** 1 Pressez le bouton Démarrage/Arrêt.
L'unité répondra en émettant un bip.



- 2** Ouvrez le couvercle de la télécommande et pressez le bouton 2nd F pour activer les fonctions imprimées en bleu en bas des boutons.
(Vérifiez l'indication de la 2nd fonction sur l'afficheur de la télécommande.)
Ces boutons commandent le réglage de la minuterie comme suit:

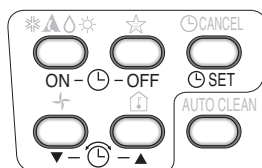

- 3** La 2nd fonction disparaît automatiquement après un court instant ou quand le bouton est pressé de nouveau.

Pour obtenir plus de détails, lisez les fonctions de la page suivante.

Additional features

★ Sleep Mode

- Appuyez sur le bouton Mode Economie automatique pour introduire l'heure où vous voulez que le groupe s'éteigne automatiquement.
- Le temporisateur est programmé à des augmentations de une heure en appuyant sur le bouton Mode Economie automatique de 1 à 7 fois. Le mode économie est disponible de 1 à 7 fois. Pour modifier la période de temps en périodes de une heure, appuyez sur le bouton Mode Economie en pointant vers le conditionneur d'air.
- Assurez-vous que le voyant LED du Mode Economie automatique s'allume.



Pour effacer le Mode Economie, appuyez sur le bouton Mode Economie automatique plusieurs fois jusqu'à ce que l'étoile (★) disparaisse de l'écran de fonctionnement.

REMARQUE *Le Mode Economie fonctionnera avec la vitesse lent du ventilateur (réfrigération) ou vitesse moyenne du ventilateur (uniquement la pompe chaleur) pour un fonctionnement silencieux pendant la nuit.*

Mode réfrigération : la température augmentera automatiquement de 1°C dans les 30 minutes suivantes et de 2°C en une heure, pour un sommeil confortable.

🕒 Réglage du temps

- L'heure peut être réglée quand vous appuyez sur le bouton de mise à zéro (reset). Si vous venez de mettre les piles, vous devez appuyer sur le bouton Mise à zéro pour remettre l'heure à zéro. Appuyez sur le bouton Mise en marche/Arrêt.



- Appuyez sur la touche 2nd F et vérifiez si l'icône 2nd F est allumée.
- Appuyez sur les boutons de Réglage Temps jusqu'à ce que le temps soit réglé.
- Appuyez sur le bouton REGLAGE Temporisateur.



REMARQUE *Contrôlez l'indicateur pour l'indication A.M (matin) et P.M (après-midi).*

🕒 Mise en marche retardée/Arrêt programmé

- Vérifiez que le temps est correctement affiché sur la télécommande.
- Appuyez sur la touche 2nd F
- Appuyez sur les boutons Allumé/Eteint du temporisateur pour allumer ou éteindre le temporisateur.
- Appuyez sur les boutons de réglage du temporisateur pour introduire le temps désiré.
- Afin de régler le temps sélectionné, appuyez sur la touche Timer SET (réglage de la minuterie).



Pour effacer le réglage du temporisateur.



Vérifiez si l'icône 2nd F est éteinte.

Appuyez sur le bouton Efface temporisateur en pointant la télécommande en direction du récepteur de signal.

(Le voyant lumineux du temporisateur sur le conditionneur d'air et sur la télécommande s'éteindra).

REMARQUE *sélectionnez un des quatre types de fonctionnement suivants.*

Avec le groupe en marche



Temporisateur Mise en marche retardée Eteint



Temporisateur Mise en marche retardée Allumé



Temporisateur Mise en marche retardée Eteint et Allumé



Temporisateur Mise en marche retardée Allumé et Eteint

Direction du flux d'air (groupe interne)

Le flux d'air vers le haut et vers le bas (Flux d'air vertical) peut être réglé par la télécommande.

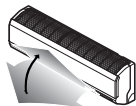

1. Appuyez sur le bouton Allumé/Eteint pour mettre en marche le groupe conditionneur.
2. Ouvrez la télécommande. Appuyez sur la touche Oscillation Chaos et les fentes oscilleront vers le haut et vers le bas. Appuyez sur la touche Oscillation Chaos de nouveau pour déplacer la fente verticale dans la direction choisie.



REMARQUE

- ❑ Si vous appuyez sur le bouton oscillation CHAOS, la direction du flux d'air horizontal est modifiée automatiquement, selon l'algorithme CHAOS pour distribuer l'air dans la pièce, de manière uniforme et en même temps pour que le corps humain soit le confortable possible, comme s'il s'agissait d'une brise naturelle.
- ❑ Utilisez toujours la télécommande pour régler la direction du flux vertical vers le haut et vers le bas. Le déplacement manuel des fentes pourrait endommager le conditionneur d'air.
- ❑ Quand le groupe est éteint, la fente flux d'air vers le haut et vers le bas fermera la prise de sortie d'air du groupe.

Contrôle de la direction du flux d'air horizontal (Optionnel)

Le flux d'air horizontal à droite/à gauche est réglé en utilisant la télécommande.

Appuyez sur la touche Start/Stop pour mettre en marche l'appareil.

Ouvrez le couvercle de la télécommande. Appuyez sur la touche Start/Stop de la direction du flux d'air et les prises d'air se tourneront vers la droite et vers la gauche. Appuyez de nouveau sur la touche de contrôle de la direction du flux d'air horizontal pour régler les prises d'air horizontales dans la direction voulue du flux de l'air.

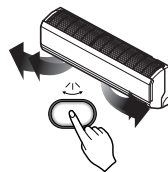

Mode de fonctionnement Refroidissement Economiseur (Optionnel)

Le mode de fonctionnement Refroidissement Economiseur peut économiser l'énergie en cours de fonctionnement en mode Refroidissement et Déshumidification Saine, car l'unité marche alors plus efficacement en réglant le temps d'adaptation de l'unité suivant le temps écoulé et le changement de la température ambiante et ajustant automatiquement le fonctionnement de l'unité pour obtenir la température désirée.



1. Appuyez sur le bouton Marche/Arrêt (Start/Stop) qui se trouve dans l'unité.
2. Ouvrez le couvercle de la télécommande. Sélectionnez le mode de fonctionnement Refroidissement ou Déshumidification Saine.
3. Appuyez sur le bouton Mode Refroidissement Economiseur.
4. Pour annuler le mode Refroidissement Economiseur, appuyez encore une fois sur le bouton Mode Refroidissement Economiseur et l'unité reviendra au dernier mode de fonctionnement (mode Refroidissement ou Déshumidification Saine).

Fonctionnement Chauffage (Optionnel)



1. En appuyant sur la touche 'Chauffage' pendant le chauffage on active le réchauffeur pour fonctionner en chauffage fort.
2. Si la fonction 'Chauffage' est activée, Ho (Chauffage allumé) est indiqué sur l'affichage du conditionneur d'air et il n'y a pas de changement sur la télécommande.

REMARQUE

- ❑ Le chauffage consomme beaucoup d'électricité et il coûte donc cher.
- ❑ Si vous appuyez sur la touche 'Marche/Arrêt' pendant le chauffage, le ventilateur interne fonctionne pour refroidir le chauffage pendant environ 15 secondes et l'appareil s'arrête.

Nettoyage automatique (Facultatif)

AUTO CLEAN



1. À chaque fois que vous appuyez sur le bouton du Nettoyage Automatique (Auto Clean), la fonction Nettoyage Automatique est réservée et annulée.
2. La fonction Nettoyage Automatique marche avant et après utilisation des modes refroidissement ou déshumidification. Pour de plus amples détails, rappelez-vous aux points ci-dessous.
3. Lorsque l'unité est mise en marche après avoir réservé le Nettoyage Automatique, la fonction Démarrage à froid se met en marche et le ventilateur intérieur démarre après 20 secondes.
4. Lorsque vous appuyez sur le bouton Marche /Arrêt (Start/Stop) pour arrêter l'unité après avoir réservé la fonction Nettoyage Automatique, le climatiseur marche en mode Nettoyage Automatique faisant circuler l'air ambiant sans plus faire fonctionner les modes Refroidissement ou Déshumidification.
Pour le modèle Refroidissement seul, ce mode reste en marche pendant 30 minutes, alors que pour le modèle Pompe à chaleur, il le fait pendant 16 minutes.
5. Si vous appuyez encore une fois sur le bouton Nettoyage Automatique en cours de fonctionnement de l'unité, la fonction Nettoyage Automatique sera annulée.

FRANCAIS

NOTICE

- ❑ Pendant la fonction d'Auto Nettoyage, l'humidité restant dans l'appareil interne après le Fonctionnement de Refroidissement ou le Fonctionnement de Déshumidification Saine peut être retirée.
- ❑ Pendant le fonction d'Auto Nettoyage, seuls les boutons MARCHE/Arrêt, Plasma et Auto Nettoyage sont utilisables.

Funzionamento Manuale

Procedura di funzionamento impiegate quando non è possibile utilizzare il telecomando.

Il funzionamento viene avviato quando viene premuto il pulsante.

Se si desidera interrompere l'esecuzione, premere nuovamente il pulsante.

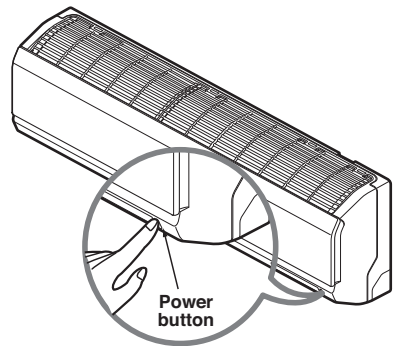

	Modèle réfrigérant	Modèle pompe chaleur		
		Temp. pièce $\geq 24^{\circ}\text{C}$	$21^{\circ}\text{C} \leq \text{Temp. pièce} < 24^{\circ}\text{C}$	Temp. pièce $< 21^{\circ}\text{C}$
Mode Fonctionnement	Réfrigération	Réfrigération	Déshumidification et santé	Chauffage
Vitesse ventilateur interne	Elevée	Elevée	Elevée	Elevée
Température introduite	22°C	22°C	23°C	24°C

Test de fonctionnement

Pendant le TEST DE FONCTIONNEMENT, l'unité fonctionne en mode de refroidissement avec le ventilateur à haute vitesse, indépendamment de la température ambiante et des remises à zéro dans 18 minutes.

Pendant le test de fonctionnement, si le signal de la commande à distance est reçu, l'unité fonctionne en fonction de la programmation de la commande à distance. Si vous voulez utiliser cette commande, appuyez sur le bouton ON/OFF (MARCHE/ARRÊT) et maintenez-le enfoncé pendant 3-5 secondes, l'avertisseur sonore émettra alors 1 bip.

Si vous voulez arrêter le fonctionnement, ré-appuyez dessus.

■ Relancement Automatique

Quand le courant revient après une interruption, le fonctionnement en Nouvelle mise en marche automatique est la fonction qui remet les procédures de fonctionnement sur celles qui précédaient l'interruption.

Donc il n'y a aucun besoin de lancer cette fonction en appuyant sur n'importe quelle clé ou bouton.

En mode initial, le ventilateur fonctionne à petite vitesse et le compresseur démarre après 2.5~3minutes.

Pendant que le compresseur démarre, la vitesse de ventilateur reprend également son mode de réglage précédent.

Utiles des informations

Vitesse du ventilateur et capacité réfrigérante

La capacité réfrigérante indiquée dans les spécifications est la valeur quand la vitesse du ventilateur est réglée sur Maximum, la capacité est inférieure avec vitesse du ventilateur réglée sur Minimum ou Moyen.

Nous conseillons la vitesse maximum quand on veut refroidir rapidement la pièce.

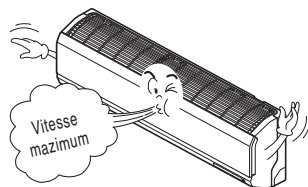

■ Mode Circulation d'air

Fait circuler l'air sans refroidissement ni réchauffement.

1. Pressez le bouton Démarrage/Arrêt. L'unité répondra en émettant un bip.
2. Ouvrez le couvercle de la télécommande. Pressez le bouton Circulation d'air. Maintenant chaque fois que vous pressez le Sélecteur de vitesse du ventilateur intérieur, la vitesse du ventilateur change de basse à CHAOS et revient à basse.

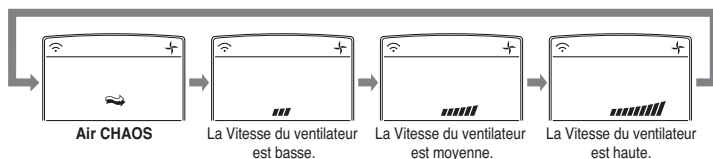
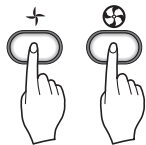

NOTICE

- **Air CHAOS** économise de l'électricité et prévient le refroidissement excessif. La vitesse du ventilateur change automatiquement de haute à basse ou vice-versa, selon la température ambiante.

Entretien et réparations

⚠ ATTENTION

Avant de effectuer n'importe quel entretien, éteindre l'alimentation principale au système.

Unité interne

Grille, armoire et télécommande

Eteindre le système avant de nettoyer. Pour nettoyer, frotter avec un chiffon souple et sec. Ne pas utiliser de blanchissants ou d'abrasifs.

NOTICE

L'alimentation doit être débranchée avant de commencer le nettoyage de l'unité interne.

Filtres à air

Les filtres à air placés derrière la grille avant doivent être contrôlés et nettoyés toutes les 2 semaines ou plus souvent, si nécessaire.

1. Tirez des deux côtés et enlevez le panneau avant.
2. Tirez doucement de la languette du filtre en avant pour enlever le filtre.
3. Nettoyez le filtre avec le vide ou de l'eau chaude savonneuse.
 - S'il est très sale, lavez avec une solution détergente en eau tiède.
 - Si on utilise de l'eau chaude (40°C ou plus), le filtre peut se déformer.
4. Après le lavage avec de l'eau, sécher soigneusement.
5. Installer de nouveau le filtre à air.

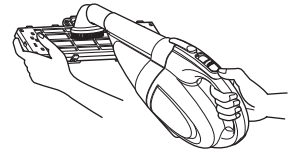
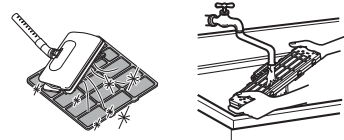
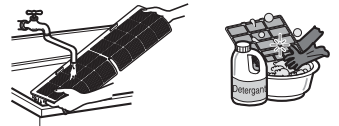
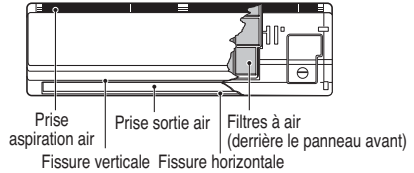

NEOFILTRE À PLASMA (Optionnel)

Le NEOFILTRE À PLASMA en arrière des filtres à air doit être vérifié et nettoyé tous les 3 mois ou plus souvent si besoin.

1. Après avoir enlevé les filtres à air, tirez doucement vers l'avant pour enlever le NEOFILTRE À PLASMA.
2. Submergez le NEOFILTRE À PLASMA dans de l'eau additionnée de détergent neutre, pendant 20-30 minutes.
3. Faites sécher le NEOFILTRE À PLASMA à l'ombre pendant un jour (en particulier, l'humidité doit être parfaitement enlevée de ces composants).
4. Assurez-vous de ne pas couper la connexion de mise à la terre.

FILTRE DE DÉSODORISATION TRIPLE (Optionnel)

1. Après avoir enlevé les filtres à air, tirez doucement vers l'avant pour enlever le FILTRE DE DÉSODORISATION TRIPLE.
2. Faites-le sécher à la lumière du soleil pendant deux heures.
3. Remettez le FILTRE DE DÉSODORISATION TRIPLE à sa place originale.

⚠ ATTENTION

Ne touchez pas le NEOFILTRE À PLASMA avant les 10 secondes suivant l'ouverture de la grille de l'entrée d'air, ceci peut provoquer un choc électrique. Could damage the surfaces of the air conditioner.

o N'utilisez jamais les produits suivants :

- Eau à température supérieure à 40°C
Cela pourrait provoquer des déformations ou des décolorations.
- Substances volatiles
Elles pourraient endommager les surfaces du conditionneur d'air.



Remplacement du filtre de purification

• Période d'utilisation recommandée : Environ 2 ans

1. Enlevez le panneau avant et les filtres à air.
2. Enlevez les filtres de purification de l'air
3. Remettez les filtres à air et fermez le panneau avant.
4. Mettez de nouveaux filtres de purification de l'air.

Split 1 : Ouvrez le panneau avant tel que montré.

Tirez ensuite la languette du filtre légèrement en avant pour enlever le filtre à air.

Après enlèvement du filtre à air, enlevez les filtres plasma et déodorant en tirant légèrement en avant.

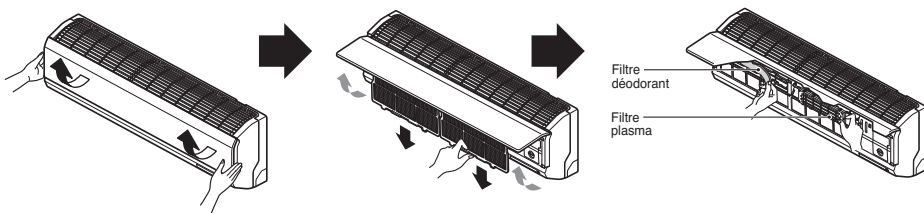

Split 2 : Tirez le panneau avant des deux côtés tel que montré.

Tirez ensuite le filtre légèrement en avant pour l'enlever. Après enlèvement du filtre à air, enlevez les filtres plasma et à triple déodorant en tirant légèrement en avant.

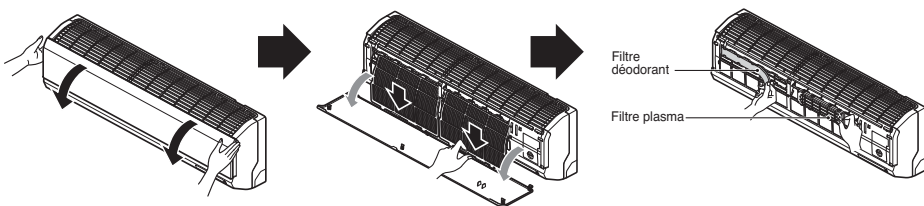

Unité externe

Les serpentins d'échangeur de chaleur et les prises d'air du panneau de l'unité externe doivent être contrôlés régulièrement. S'ils sont bloqués par de la saleté ou de la suie, on peut les faire nettoyer professionnellement avec de la vapeur, aussi bien pour les serpentins que pour les prises d'air.

NOTICE

Des serpentins sales ou bloqués réduisent l'efficacité du système et conduisent à des coûts plus élevés.

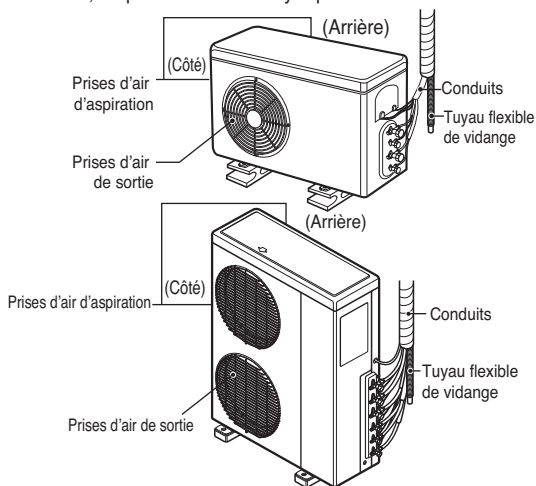

Problèmes et Solutions Communs

Avant de contacter les services d'entretien :

Si vous rencontrez des problèmes avec votre climatiseur, lisez les renseignements suivants et essayez de résoudre ce problème. Si vous ne parvenez pas à trouver une solution, éteignez le climatiseur et contactez votre revendeur.

Le climatiseur ne fonctionne pas

1. Assurez-vous que le climatiseur est branché à une prise secteur qui convient.
2. Vérifiez le fusible ou le disjoncteur.
3. Vérifiez si la tension est inhabituellement élevée ou faible.

L'air n'est pas suffisamment frais par rapport aux réglages de rafraîchissement

1. Assurez-vous que les réglages de température sont corrects.
2. Vérifiez si le filtre à air est encrassé par de la poussière. Si c'est le cas, remplacez le filtre.
3. Assurez-vous que le flux d'air en provenance de l'extérieur n'est pas bloqué et qu'il existe un espace vide de 20" minimum entre l'arrière du climatiseur et le mur ou le grillage situé derrière lui.
4. Fermez toutes les portes et les fenêtres et vérifiez l'absence de source de chaleur dans la pièce.



Avant de contacter les services d'entretien, veuillez consulter la liste des problèmes fréquents et de leurs solutions ci-dessous :

Le climatiseur fonctionne normalement lorsque :

- Vous entendez un bruit d'écoulement d'eau. Ce bruit est provoqué par l'eau qui tombe sur le ventilateur les jours de pluie ou dans des conditions très humides. Cette caractéristique a été conçue pour aider à retirer l'humidité de l'air et améliorer l'efficacité du refroidissement.
- Vous voyez de l'eau s'écouler de l'arrière de l'appareil. De l'eau peut être recueillie sur la plaque située à la base de l'appareil. Cette eau déborde et s'écoule depuis l'arrière de l'appareil.
- Vous entendez le ventilateur fonctionner lorsque le compresseur est silencieux. C'est une caractéristique de fonctionnement normale.

Guide de Dépannage

Avant de demander des réparations ou de contacter le service technique, vérifiez les points ci-dessous...

Si vous ne parvenez pas à résoudre le problème, veuillez contacter votre distributeur ou le service après-vente.

Problème	Explication	Voir page
Le climatiseur ne fonctionne pas.	• Vérifiez la température ambiante établie.	21
	• Vérifiez si le disjoncteur est sous tension.	-
Il y a une odeur bizarre dans la salle.	• Vérifiez qu'il ne s'agit pas d'une odeur à humidité exsudée par les murs, la moquette, les meubles ou les tissus qui se trouvent dans la salle.	-
Il semble que la condensation coule du climatiseur.	• Vérifiez si le raccord de drainage est bien raccordé ou si l'unité intérieure est bien installée.	-
Le climatiseur ne fonctionne pas pendant environ 3 minutes après avoir été démarré.	<ul style="list-style-type: none"> • C'est le dispositif de protection du mécanisme. • Attendez environ 3 minutes et le climatiseur se mettra en marche. • Ce dispositif à retardement sert à protéger le compresseur contre les "On/Off" fréquents. 	-
L'appareil ne refroidit pas ou ne réchauffe pas efficacement.	• Le filtre à air est-il sale ? Lisez les instructions pour le nettoyage du filtre à air.	25, 26
	• La température a-t-elle été réglée correctement ?	14, 17
	• Les grilles d'entrée et de sortie d'air de l'unité intérieure sont-elles obstruées ?	-
Le fonctionnement du climatiseur est bruyant.	<ul style="list-style-type: none"> • Si le bruit que vous entendez ressemble à de l'eau qui coule. - C'est le bruit du réfrigérant qui coule à l'intérieur du climatiseur. • Si le bruit que vous entendez ressemble à de l'air comprimé dégagé dans l'atmosphère. - C'est le bruit de l'eau déshumidifiée étant traitée à l'intérieur du climatiseur. 	-
L'afficheur de la télécommande est faible ou bien aucune information ne s'affiche sur l'écran.	<ul style="list-style-type: none"> • Les piles sont-elles épuisées ? • Les piles sont-elles insérées dans la direction (+) et (-) inverse ? 	12
On entend un craquement.	• Ce bruit est généré par l'expansion/constriction du panneau avant, etc. due aux changements de température.	-

