

# LG

## Climatiseur Multi

### ***MANUEL DU PROPRIÉTAIRE***

**Cher utilisateur,  
Merci d'avoir choisi d'installer un climatiseur LG  
Votre excellent choix vous garantit une  
performance et un service supérieurs pour  
rendre votre vie confortable et plus agréable.**

FRANÇAIS

#### **IMPORTANT**

- Veuillez lire soigneusement et au complet ce manuel du propriétaire avant l'installation et la mise en marche de votre climatiseur de pièce.
- Après l'avoir lu au complet, veuillez conserver ce manuel du propriétaire pour référence ultérieure.

# TABLE DES MATIÈRES

## Précautions de sécurité .....3

## Sécurité électrique .....6

Utilisation temporaire d'un adaptateur...6

Utilisation temporaire d'une rallonge .....6

Symboles utilisés dans ce manuel .....6

## Instructions d'utilisation .....7

Comment insérer les piles .....7

Entretien de la télécommande sans fils.....7

Méthode de fonctionnement.....7

Voyants de fonctionnement.....8

Télécommande sans fils.....9

Mode de fonctionnement.....10

Fonctionnement en mode

déshumidification saine .....11

Fonctionnement circulation d'air .....11

Fonctionnement automatique .....11

Mode refroidissement/chauffage rapide .....12

Fonctionnement Nettoyage

automatique .....12

Fonctionnement du purificateur d'air

NEO PLASMA (en option).....12

Économie d'énergie en mode

refroidissement (en option).....13

Luminosité de l'écran (en option) .....13

Funzioneamento Manuale .....13

Réglage de l'heure .....14

Réglage de la minuterie .....14

Pour annuler le réglage de la minuterie...14

Mode sommeil .....14

Commande de la direction

horizontale/verticale du flux d'air

(en option) .....15

Redémarrage automatique.....15

## Entretien et service .....16

Type Artcool Mirror .....16

Type Artcool .....17

Comment remplacer l'image et la photo .....18

Lorsque le climatiseur ne sera pas

utilisé pendant une longue période.....19

Conseils d'utilisation .....19

Guide de Dépannage .....20



## POUR VOS DOSSIERS

Écrivez les numéros de modèle et de série ci-après :

**N° de modèle**

**N° de série**

Vous les trouverez sur une étiquette dans la partie latérale de chaque unité.

**Nom du revendeur**

**Date d'achat**

■ Agrafez votre reçu à cette page au cas où vous en auriez besoin pour prouver la date d'achat ou pour vous prévaloir de la garantie.



## LISEZ CE MANUEL

Vous y trouverez plusieurs conseils utiles sur la manière d'utiliser et d'entretenir correctement votre climatiseur. Quelques petites mesures préventives vous permettront d'épargner beaucoup de temps et d'argent pendant la durée de vie de votre climatiseur.

Vous trouverez une série de réponses aux problèmes les plus fréquents dans le tableau du guide de dépannage. Si vous passez en revue notre **Guide de dépannage** d'abord, il se peut que vous n'ayez pas du tout besoin d'appeler le Service Après-Vente.



## PRÉCAUTION

- **Contactez le service technique agréé pour la réparation ou l'entretien de cette unité.**
- **Contactez un technicien autorisé pour l'installation de cette unité.**
- **Ce climatiseur ne doit pas être actionné par des petits enfants ou par des personnes infirmes sans surveillance.**
- **Les petits enfants doivent être surveillés afin de vous assurer qu'ils ne jouent pas avec le climatiseur.**
- **Si le cordon d'alimentation doit être remplacé, ce travail ne doit être confié qu'à du personnel autorisé et il ne doit être effectué qu'en utilisant des pièces de rechange authentiques.**



# Précautions de sécurité

Les instructions ci-après doivent être observées dans le but de prévenir tout risque de dommages corporels ou matériels.

- L'utilisation non conforme, résultant du non-respect des instructions, est susceptible de provoquer des dommages corporels ou matériels et dont la gravité est signalée par les indications suivantes.

**⚠ AVERTISSEMENT** Ce symbole indique un risque de blessure grave, voire mortelle.

**⚠ ATTENTION** Ce symbole indique un risque de blessure ou des dommages matériels.

- Les significations des symboles utilisés dans ce manuel sont indiquées ci-dessous



**Veillez à ne pas faire cela.**



**Veillez à suivre cette instruction.**

## ⚠ AVERTISSEMENT

Utilisez toujours une fiche d'alimentation et une prise de courant avec borne de mise à la terre.

- Autrement, vous risquez de provoquer un choc électrique.

Pour l'installation électrique, contactez votre distributeur ou vendeur, un électricien qualifié ou le S.A.V. agréé. Ne démontez ni ne réparez vous-même l'appareil.

- Autrement, vous risquez de provoquer un incendie ou un choc électrique.

Utilisez un disjoncteur ou un fusible à valeur nominale appropriée.

- Autrement, vous risquez de provoquer un incendie ou un choc électrique.

N'installez pas ce produit sur un support défectueux. Assurez-vous que l'emplacement choisi pour l'installation n'est pas abîmé par temps.

- Autrement, le produit risque de tomber par terre.

Le transformateur élévateur de l'unité extérieure fournit aux composantes électriques de l'électricité haute tension. Assurez-vous de décharger complètement le condensateur avant de mener à bien un travail de réparation.

- Un condensateur chargé peut être à l'origine d'un choc électrique.

N'utilisez pas un disjoncteur défectueux ou valeur nominale inférieure. Utilisez un disjoncteur et un fusible appropriés.

- Autrement, vous risquez de provoquer un incendie ou un choc électrique.

Faites toujours une mise à la terre de l'appareil suivant le schéma de câblage. Ne reliez pas le fil de terre à une canalisation de gaz, à une conduite d'eau, à un paratonnerre ou à un fil de terre téléphonique.

- Autrement, vous risquez de provoquer un incendie ou un choc électrique.

Ne modifiez ni ne prolongez le cordon d'alimentation. Si le cordon d'alimentation venait à être abîmé, déchiré ou épluché, remplacez-le.

- Autrement, vous risquez de provoquer un incendie ou un choc électrique.

N'installez jamais l'unité extérieure sur une surface instable, ni dans un endroit où elle risque de tomber par terre.

- La chute de l'unité extérieure pourrait provoquer des dommages, des blessures, voire la mort.

Lors de l'installation, utilisez le kit d'installation fourni avec l'appareil.

- Autrement, l'unité risque de tomber et de provoquer des dommages graves.

N'utilisez pas de bloc d'alimentation à prises multiples. Utilisez toujours cet appareil sur un circuit dédié protégé par un disjoncteur.

- Autrement, vous risquez de provoquer un incendie ou un choc électrique.

Installez correctement le panneau et le couvercle du boîtier de commande.

- Autrement, vous risquez de provoquer un incendie ou un choc électrique à cause de la poussière, de l'humidité, etc.

Pour toute installation, enlèvement ou réinstallation, contactez toujours votre distributeur ou le S.A.V. agréé.

- Autrement, vous risquez de provoquer un incendie ou un choc électrique, une explosion ou des blessures.

Si le produit est mouillé (plongé ou submergé), contactez un S.A.V. agréé pour le faire réparer avant de le réutiliser.

- Autrement, vous risquez de provoquer un incendie ou un choc électrique.

Assurez-vous d'utiliser uniquement les pièces énumérées dans le catalogue de pièces détachées. N'essayez jamais de modifier cet appareil.

- L'utilisation des pièces inadéquates peut causer un choc électrique, un dégagement excessif de chaleur ou un incendie.

Les connexions électriques des unités intérieure et extérieure doivent être bien solides et les câbles doivent être acheminés correctement, de sorte qu'il n'y ait aucune force qui tire le cordon vis-à-vis des bornes de connexion.

- Les connexions inadéquates ou lâches peuvent causer un dégagement excessif de chaleur ou un incendie.

Assurez-vous de vérifier que le condenseur soit correctement utilisé. Veuillez lire l'étiquette sur l'appareil.

- L'utilisation incorrecte du condenseur risque d'empêcher le bon fonctionnement de l'unité.

Ne placez pas le cordon d'alimentation près d'un poêle ni tout autre appareil de chauffage.

- Autrement, vous risquez de provoquer un incendie ou un choc électrique.

N'utilisez pas l'appareil dans un endroit fermé hermétiquement pendant une période prolongée. Aérez la pièce régulièrement.

- Il peut y avoir un manque d'oxygène, qui nuirait à votre santé.

Aérez la pièce où se trouve l'appareil de temps en temps lorsque vous l'utilisez simultanément avec un poêle ou avec tout autre appareil de chauffage.

- Il peut y avoir un manque d'oxygène, qui nuirait à votre santé.

Assurez-vous que personne, en particulier les enfants, ne puissent marcher ou tomber sur l'unité extérieure.

- Ceci pourrait provoquer des blessures personnelles et endommager l'appareil.

Ne mettez en marche ni n'arrêtez le climatiseur en branchant ou en débranchant la fiche d'alimentation.

- Autrement, vous risquez de provoquer un incendie ou un choc électrique.

Veillez à la mise au rebut sûre des matériaux d'emballage. Par exemple, des vis, des clous, des piles, des objets cassés, etc., après installation ou service. Puis déchirez et jetez les sacs d'emballage en plastique.

- Les enfants pourraient jouer avec ces matériaux et subir des blessures.

N'utilisez pas un cordon d'alimentation, une fiche ou une prise lâche s'ils sont endommagés.

- Autrement, vous risquez de provoquer un incendie ou un choc électrique.

Assurez-vous que l'eau n'entre pas en contact avec les pièces électriques. Installez l'unité loin des sources d'eau.

- Autrement, vous risquez de provoquer un incendie ou un choc électrique ou un dysfonctionnement de l'appareil.

N'ouvrez pas la grille avant de l'appareil en cours de fonctionnement. (Ne touchez pas le filtre électrostatique, si l'unité en est équipée).

- Autrement, vous risquez de subir des blessures physiques, un choc électrique, ou de provoquer un dysfonctionnement de l'appareil.

Débranchez l'appareil avant de procéder à des opérations de nettoyage ou d'entretien.

- Autrement, vous risquez de provoquer un choc électrique.

Veillez à ce qu'on ne tire n'y que l'on endommage le cordon d'alimentation pendant le fonctionnement de l'appareil.

- Autrement, vous risquez de provoquer un incendie ou un choc électrique.

Assurez-vous de vérifier que la prise du cordon d'alimentation n'est pas sale, lâche ou cassée, puis veuillez insérer complètement la fiche.

- Une prise sale, lâche ou cassée peut provoquer un choc électrique ou un incendie.

Ne touchez, n'actionnez ne pas réparer l'appareil avec les mains humides. Prenez la prise avec la main pour la débrancher.

- Autrement, vous risquez de provoquer un incendie ou un choc électrique.

Ne stockez ni n'utilisez de gaz ou de combustibles inflammables près de l'appareil

- Autrement, il y a risque d'incendie.

Si l'unité dégage des sons étranges, des odeurs ou de la fumée, éteignez immédiatement le disjoncteur ou débranchez le cordon d'alimentation.

- Autrement, vous risquez de provoquer un incendie ou un choc électrique.

Si l'appareil va rester inutilisé pendant une longue période, débranchez-le ou mettez le disjoncteur sur la position arrêt.

- Autrement, vous risquez d'endommager l'appareil, d'en causer un dysfonctionnement ou la mise en marche involontaire.

Ne placez aucun objet sur le cordon d'alimentation.

- Autrement, vous risquez de provoquer un incendie ou un choc électrique.

S'il y a une fuite de gaz inflammable, fermez le robinet à gaz et ouvrez une fenêtre pour ventiler la pièce avant de mettre en marche le climatiseur.

- N'utilisez pas le téléphone, ni ne mettez les interrupteurs en marche ou en arrêt. Ceci risquerait de provoquer une explosion ou un incendie.

## ATTENTION

Faites appel à deux personnes ou plus pour soulever et déplacer cet appareil.

- Évitez les blessures personnelles.

Maintenez l'appareil de niveau lors de son installation.

- Ceci permet d'éviter des vibrations et des bruits.

N'installez pas l'appareil dans un endroit où il serait exposé directement au vent de la mer (pulvérisation d'eau de mer).

- Ceci pourrait corroder l'appareil.

N'installez pas l'appareil dans un endroit où le bruit ou l'air chaud dégagés par l'unité extérieure pourraient gêner vos voisins.

- Ceci peut provoquer des problèmes à vos voisins et de là, être à l'origine de disputes avec eux.

Installez le raccord de drainage de manière à assurer un drainage approprié.

- Une mauvaise connexion peut provoquer des fuites d'eau.

Vérifiez toujours s'il y a des fuites de gaz (frigorigène) après installation ou réparation de l'appareil.

- Des niveaux de frigorigène trop bas peuvent être à l'origine d'une défaillance de l'appareil.

**N'utilisez pas cet appareil pour des fins particulières telles que la préservation d'aliments, d'œuvres d'art, etc. C'est un climatiseur grand public, non pas un système de refroidissement de précision.**

- Autrement, il y a risque de dommages à la propriété ou de pertes matérielles.

**Ne touchez pas les pièces métalliques du climatiseur lorsque vous enlevez le filtre à air.**

- Autrement, vous risquez de subir des blessures.

**N'insérez pas les mains ou d'autres objets à travers l'entrée ou la sortie d'air lorsque le climatiseur est en marche.**

- Il y a des bords aiguisés et des pièces mobiles qui pourraient vous blesser.

**N'inclinez pas l'unité lors d'un déplacement ou d'une désinstallation.**

- L'eau condensée qui se trouve à l'intérieur pourrait se renverser.

**Le démantèlement de l'unité, le traitement de l'huile réfrigérante et des pièces ultimes devrait se faire conformément aux normes locales et nationales.**

**En cas de contact du liquide des piles avec votre peau ou vos vêtements, lavez-les à l'eau. N'utilisez pas la télécommande si les piles ont coulé.**

- Les produits chimiques à l'intérieur des piles peuvent causer des brûlures ou d'autres blessures.

**N'exposez pas votre peau, ni les enfants ou les plantes au courant d'air froid ou chaud.**

- Ceci peut nuire à leur santé.

**N'obstruez pas l'entrée ou la sortie du flux d'air.**

- Ceci peut provoquer un mauvais fonctionnement de l'appareil.

**Ne marchez "" ne placez aucun objet sur l'appareil (unités extérieures).**

- Autrement, ceci risquerait de provoquer des blessures et une défaillance de l'appareil.

**Prenez soin lors du déballage et de l'installation de l'appareil.**

- Les bords aiguisés peuvent provoquer des blessures.

**Ne mélangez pas d'air ou de gaz autre que le gaz frigorigène spécifié utilisé dans le système.**

- Si de l'air entre dans le système réfrigérant, la pression devient excessivement élevée, ce qui peut provoquer des dommages à l'appareil ou des blessures personnelles.

**Remplacez toutes les piles de la télécommande par des piles neuves du même type. Ne mélangez pas de piles neuves avec des piles usées ou différents types de piles.**

- Autrement, vous risquez de provoquer un incendie ou un dysfonctionnement.

**Si vous ingurgitez le liquide de la pile, lavez-vous les dents et consultez votre dentiste. Ne pas utiliser la télécommande si les piles ont fuit.**

- Les produits chimiques à l'intérieur des piles pourraient vous causer des brûlures ou d'autres ennuis de santé.

**Ne buvez pas l'eau qui s'écoule de l'appareil.**

- Ce n'est pas hygiénique et pourrait entraîner de sérieux problèmes de santé.

**Utilisez un chiffon doux pour le nettoyage. N'utilisez pas de détergents agressifs, de dissolvants, ni n'aspergez de l'eau, etc.**

- Ceci risquerait de provoquer un incendie, un choc électrique ou des dommages aux pièces plastiques de l'appareil.

**Insérez toujours fermement le filtre après nettoyage. Nettoyez le filtre tous les quinze jours ou plus souvent si nécessaire.**

- Un filtre sale réduit l'efficacité du climatiseur.

**S'il y a une fuite de gaz frigorigène pendant la réparation, ne touchez pas au gaz échappé.**

- Le contact du gaz frigorigène avec la peau peut causer des engelures (« brûlure froide »).

**S'il se produit une fuite de gaz frigorigène pendant l'installation de l'appareil, aérez immédiatement la pièce.**

- Autrement, ceci peut être nocif pour votre santé.

**Ne rechargez ni ne démontez les piles. Ne les jetez pas au feu.**

- Elles pourraient brûler ou exploser.

**Ne laissez pas le climatiseur fonctionner pendant longtemps lorsque le taux d'humidité est très élevé et que la porte ou une fenêtre a été laissée ouverte.**

- Il peut y avoir une condensation d'humidité qui risque de mouiller ou d'endommager vos meubles.

**Utilisez une banquette ou une échelle solide lorsque vous menez à bien des opérations de nettoyage ou d'entretien de l'appareil.**

- Faites attention et évitez de vous blesser.

# Sécurité électrique

## **⚠ AVERTISSEMENT**

- Cet appareil doit être correctement mis à la terre. Pour réduire au minimum le risque de choc électrique, vous devez toujours brancher l'appareil sur une prise de courant mise à la terre.
- Ne coupez ni n'enlevez la broche de mise à la terre de la fiche d'alimentation.
- Raccordez la borne de mise à la terre de l'adaptateur à la vis du couvercle de la prise murale n'assure pas la mise à la terre, à moins que la vis du couvercle soit métallique et non isolée et que la prise murale soit mise à la terre par l'intermédiaire de l'installation électrique.
- Si vous doutez que le climatiseur soit correctement relié à la terre, demandez à un électricien qualifié d'examiner la prise murale ainsi que le circuit électrique.

## *Utilisation temporaire d'un adaptateur*

Nous décourageons vivement l'utilisation d'un adaptateur en raison des risques potentiels pour la sécurité. Pour des connexions temporaires, utilisez uniquement un adaptateur d'origine, disponible dans la plupart des magasins de matériel électrique. Assurez-vous que la grande encoche de l'adaptateur est alignée avec la grande encoche de la prise murale afin de les brancher en respectant la polarité.

Pour débrancher le cordon d'alimentation de l'adaptateur, prenez chacun d'eux avec une main, afin ne pas endommager la borne de terre. Évitez de débrancher fréquemment le cordon d'alimentation car ceci pourrait endommager la borne de terre.

## **⚠ AVERTISSEMENT**

- Ne branchez jamais cet appareil à l'aide d'un adaptateur cassé.

## *Utilisation temporaire d'une rallonge*

Nous décourageons vivement l'utilisation d'une rallonge en raison des risques potentiels pour la sécurité. Vous pouvez utiliser provisoirement des rallonges trifilaires, avec mise à la terre, certifiées UL et CSA, classées 15 A, 125 V.

## **⚠ AVERTISSEMENT**

Cet appareil doit être installé conformément aux Code électrique national. L'information ci-après joue le rôle d'un guide vous aidant à comprendre les caractéristiques du produit.

## *Symboles utilisés dans ce manuel*



**Ce symbole indique un risque de choc électrique.**



**Ce symbole indique des risques pouvant endommager le climatiseur.**

## **REMARQUE**

**Ce symbole indique des remarques particulières.**

# Instructions d'utilisation

## Comment insérer les piles

1. Enlevez le couvercle du réceptacle à piles suivant le sens de la flèche.
2. Insérez des piles neuves en veillant à bien placer les pôles (+) et (-).
3. Remplacez le couvercle en le poussant de nouveau dans sa position.

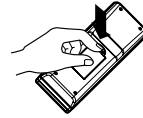
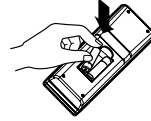

### REMARQUE

1. Utilisez/remplacez toujours les deux piles par des piles du même type.
2. Si le système ne va pas être utilisé pendant une longue période, enlevez les piles pour prolonger leur durée de vie.
3. Si l'écran d'affichage de la télécommande commence à devenir sombre, remplacez les deux piles.

## Entretien de la télécommande sans fils

1. Choisissez un endroit convenable où on puisse l'atteindre facilement et elle soit en même temps protégée.
2. Fixez solidement le support au mur, etc. à l'aide des vis fournies.
3. Glissez la télécommande à l'intérieur du support.

### REMARQUE

1. La télécommande ne devrait jamais être exposée à la lumière directe du soleil.
2. L'émetteur et le récepteur de signaux devraient être toujours propres pour une communication appropriée. Utilisez un chiffon doux pour les nettoyer.
3. Au cas où d'autres appareils seraient également actionnés depuis la télécommande, changez la position de ceux-là ou consultez un technicien agréé.

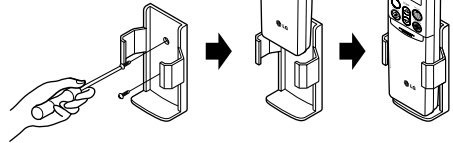

## Méthode de fonctionnement

1. Le récepteur de signal se trouve à l'intérieur de l'unité.
2. Pointez la télécommande en direction de l'unité pour la commander. Il ne doit y avoir aucun obstacle entre la télécommande et l'unité.

Type Artcool Mirror

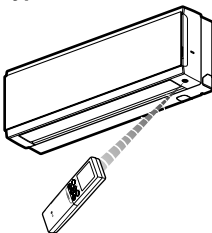

Type Artcool

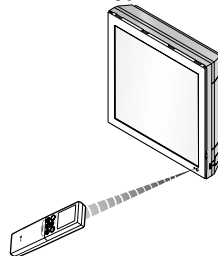

## Voyants de fonctionnement

### Art Cool Mirror

Voyants DCL du panneau d'affichage

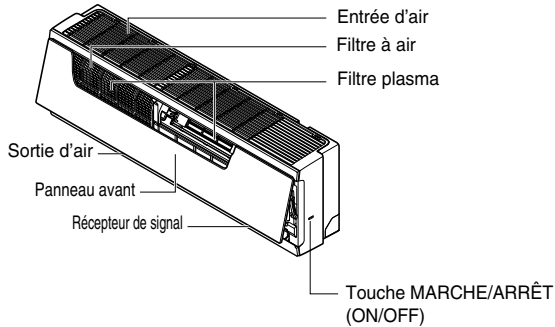

**Marche/Arrêt** : S'allume pendant le fonctionnement du système, pour indiquer un code d'erreur et lors du réglage du redémarrage automatique.



**Mode sommeil** : S'allume pendant le fonctionnement automatique en mode sommeil.



**Energy-Saving Cooling Mode** : S'allume pendant le fonctionnement en mode refroidissement avec économie d'énergie.



**Plasma** : Cette fonction illustre son mode dynamique en utilisant un système de d'éclairage multiple.



**Minuterie** : S'allume pendant le fonctionnement de la minuterie ou pendant le fonctionnement automatique en mode sommeil.



**Mode dégivrage** : S'allume pendant le fonctionnement en mode dégivrage ou lors du **démarrage à chaud\*** (modèle pompe à chaleur uniquement).



**OUT DOOR** : Fonctionnement de l'unité extérieure: S'allume lorsque l'unité extérieure est en marche (modèle refroidissement uniquement).



**Affichage pendant** : Indique la température réglée et le mode de fonctionnement.

### Modèle Art Cool (Split 2)

Voyants DEL du panneau d'affichage

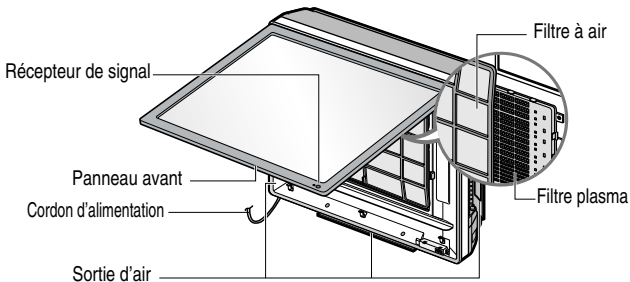

**Marche/Arrêt** : S'allume pendant le fonctionnement du système, pour indiquer un code d'erreur et lors du réglage du redémarrage automatique.

\* **Démarrage à chaud**: Lors du fonctionnement de l'unité en mode chauffage, le ventilateur intérieur s'arrête pendant quelques minutes pour que l'appareil ne souffle pas d'air froid.

\* En mode dégivrage, l'unité s'arrête de fonctionner en mode chauffage pendant quelques minutes pour enlever la formation de glace sur les serpentins de l'échangeur de chaleur, de manière à maintenir l'efficacité.



## Télécommande sans fils

Les différentes commandes sont à peu près comme indiqué ci-dessous.

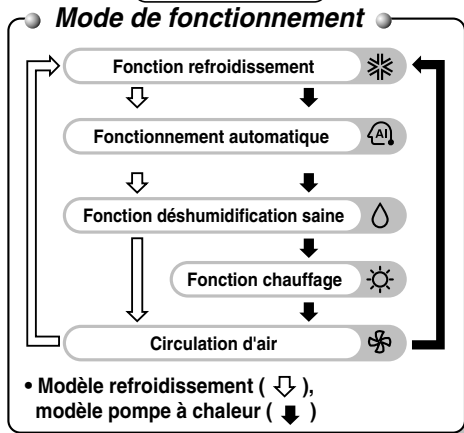
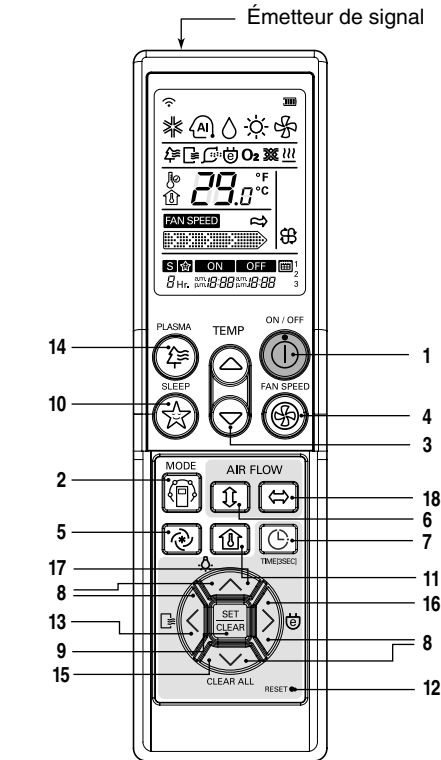

### 1. TOUCHE MARCHE/ARRÊT

Pour mettre l'unité hors ou sous tension.

### 2. TOUCHE DE SÉLECTION DU MODE DE FONCTIONNEMENT

Pour sélectionner le mode de fonctionnement.

### 3. TOUCHES DE REGLAGE DE LA TEMPÉRATURE AMBIANTE

Pour sélectionner la température ambiante.

### 4. SÉLECTEUR DE VITESSE DU VENTILATEUR INTÉRIEUR

Utilisé pour sélectionner la vitesse du ventilateur à quatre niveaux : faible, moyen, fort ou CHAOS.

### 5. TOUCHE DE REFROIDISSEMENT RAPIDE

Pour mettre en marche ou arrêter le mode refroidissement rapide. (L'unité marche alors en mode refroidissement et le ventilateur marche à une vitesse super forte).

### 6. TOUCHE BALANCEMENT CHAOS (CHAOS SWING)

Pour démarrer ou arrêter le mouvement des volets ainsi que pour régler l'orientation souhaitée du flux d'air vers le haut/bas.

### 7. TOUCHE DE REGLAGE HEURE ET

Pour établir l'heure de démarrage et d'arrêt de fonctionnement.

### 8. TOUCHES DE RÉGLAGE DE L'HORLOGE

Pour régler l'horloge.

### 9. TOUCHE REGLER/EFFACER MINUTEUR

Pour régler et annuler le fonctionnement du minuteur.

### 10. TOUCHE MODE SOMMEIL AUTOMATIQUE

Pour établir le fonctionnement en mode sommeil automatique.

### 11. TOUCHES DE VÉRIFICATION DE LA TEMPÉRATURE AMBIANTE

Pour vérifier la température ambiante.

### 12. TOUCHE RÉTABLIR (RESET)

Utilisée avant de rétablir l'heure.

### 13. TOUCHE DE NETTOYAGE AUTOMATIQUE

Pour régler le mode de nettoyage automatique.

### 14. TOUCHE PLASMA

Pour mettre en marche ou arrêter la fonction de purification par plasma.

### 15. EFFACER TOUTS LES BOUTONS

Utilisé pour annuler tous les réglages de la minuterie.

### 16. TOUCHE D'ÉCONOMISATION D'ÉNERGIE DE REFROIDISSEMENT (EN OPTION)

Pour économiser de l'énergie.

### 17. Bouton LCD LUMINOSITÉ (EN OPTION)

Utilisé pour régler la luminosité de l'écran LCD (à cristaux liquides)

### 18. TOUCHE DE DIRECTION HORIZONTALE DU FLUX D'AIR (EN OPTION)

Pour régler la direction horizontale du flux d'air désirée.

## Mode de fonctionnement

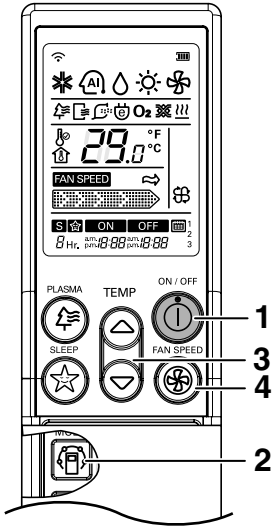

- 1** Appuyez sur la TOUCHE ON/OFF pour mettre l'appareil en marche. L'unité émettra un bip sonore.



- 2** Ouvrez le couvercle basculant de la télécommande et appuyez sur la touche de mode de fonctionnement. Chaque fois que vous appuyez sur cette touche, le mode de fonctionnement change dans le sens de la flèche.

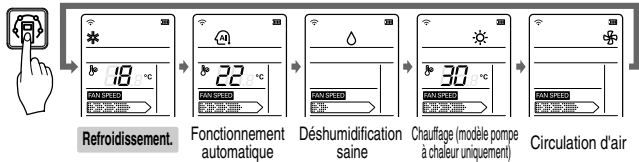

- 3** En mode de refroidissement ou de chauffage, réglez la température intérieure désirée en appuyant sur les TOUCHES DE RÉGLAGE DE LA TEMPÉRATURE AMBIANTE.

En mode refroidissement, la température peut être réglée entre 18 °C et 30 °C alors qu'en mode chauffage, la plage de température va de 16 °C à 30 °C.

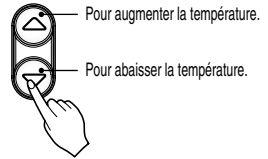

- 4** Réglez la vitesse du ventilateur à l'aide de la télécommande. Vous pouvez régler la vitesse du ventilateur sur quatre niveaux : faible, moyen, fort et CHAOS, en appuyant sur le SÉLECTEUR DE VITESSE DU VENTILATEUR INTÉRIEUR. Chaque fois que vous appuyez sur cette touche, le mode de vitesse du ventilateur change.

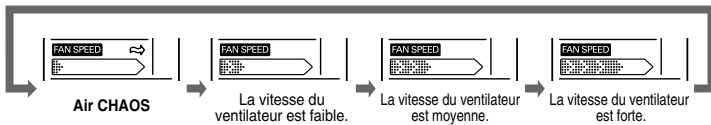

### Vent naturel avec la logique CHAOS

- Pour obtenir une sensation plus fraîche, appuyez sur le bouton SÉLECTEUR DE LA VITESSE DU VENTILATEUR INTÉRIEUR et réglez-le en mode CHAOS. Le vent soufflera alors comme une brise naturelle grâce aux changements automatiques de la vitesse du ventilateur suivant la logique CHAOS.

## Fonctionnement en mode déshumidification saine

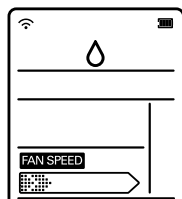

### Pendant le fonctionnement en mode déshumidification saine

- ❑ Si vous sélectionnez le mode de fonctionnement déshumidification à l'aide de la TOUCHE DE SÉLECTION DU MODE DE FONCTIONNEMENT, la fonction de déshumidification se met en marche. L'appareil règle automatiquement la température ambiante ainsi que le volume d'air, de manière à créer les meilleures conditions de déshumidification et sur la base de la température ambiante réelle ayant été captée.

Dans ce cas, cependant, la température réglée n'est pas affichée sur la télécommande et vous ne pouvez pas non plus régler la température ambiante.

- ❑ En mode de déshumidification saine, le volume d'air, réglé automatiquement suivant l'algorithme d'optimisation en fonction de la température ambiante réelle, rend la pièce saine et confortable même en saison très humide.

## Fonctionnement circulation d'air

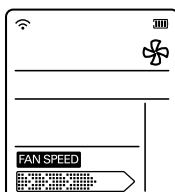

Cette fonction permet de faire circuler l'air sans le refroidir ni le réchauffer. Vous pouvez l'activer en appuyant sur la TOUCHE DE SÉLECTION DE MODE DE FONCTIONNEMENT. Elle peut être activée en appuyant sur la TOUCHE CIRCULATION D'AIR. Une fois que la circulation d'air est activée, vous pouvez sélectionner la vitesse de l'air en appuyant sur le BOUTON SÉLECTEUR DE VITESSE DU VENTILATEUR INTÉRIEUR.



### REMARQUE

La fonction Air CHAOS économise de l'électricité et prévient le refroidissement excessif. La vitesse du ventilateur change automatiquement de haute à basse ou vice-versa, en fonction de la température ambiante.

## Fonctionnement automatique

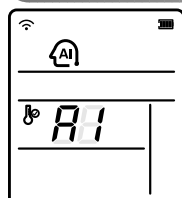

En ce mode de fonctionnement, la température réglée réelle et la vitesse du ventilateur sont automatiquement réglées par la logique de commande électronique basée sur la température ambiante réelle. Si vous avez chaud ou froid, appuyez sur les touches pertinentes de réglage de la température pour obtenir un effet de refroidissement ou de réchauffement.

**REMARQUE :** En ce mode de fonctionnement, vous ne pouvez régler ni la température réelle ni la vitesse du ventilateur intérieur. Par contre, vous pouvez utiliser le balancement chaos en ce mode de fonctionnement. Si le système ne fonctionne pas comme désiré, passez manuellement à un autre mode.



## Mode refroidissement

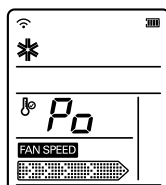

La fonction de refroidissement rapide peut être utilisée pour refroidir la pièce rapidement durant les étés très chauds. Lorsque cette fonction est activée en mode refroidissement, le ventilateur commence à marcher à une vitesse extrêmement rapide pendant 30 minutes, réglant ainsi la température ambiante sur 18°C et en atteignant un refroidissement rapide et efficace.

Pour activer cette fonction, appuyez sur la TOUCHE JET COOL (REFROIDISSEMENT RAPIDE).  
Pour passer du mode refroidissement rapide au mode de refroidissement par fonctionnement du ventilateur à une vitesse élevée, appuyez sur la TOUCHE REFROIDISSEMENT RAPIDE ou sur le BOUTON SÉLECTEUR DE VITESSE DU VENTILATEUR INTÉRIEUR ou de nouveau sur la TOUCHE DE RÉGLAGE DE LA TEMPÉRATURE AMBIANTE.



### REMARQUE

- La fonction de refroidissement rapide n'est pas disponible pendant le fonctionnement du climatiseur en mode chauffage.
- Sur les modèles Art Cool et Art Cool large les décharges latérales se referment pendant le fonctionnement en mode refroidissement rapide, pour un refroidissement davantage forts.

## Fonctionnement Nettoyage automatique

- Pendant la fonction de nettoyage automatique, l'humidité qui reste dans les unités intérieures après leur fonctionnement en mode refroidissement ou déshumidification saine peut être enlevée.

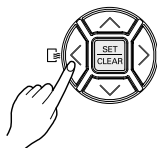

- Appuyez sur la touche NETTOYAGE AUTOMATIQUE (AUTO CLEAN) pour activer cette fonction.
- Dès lors, chaque fois que l'unité s'arrête, le ventilateur intérieur continue à marcher pendant environ 30 minutes. Il s'agit d'une opération interne qui ne refroidit ni ne déshumidifie. En outre, les volets sont fermés.
- Ceci évapore toute trace d'humidité et nettoie intérieurement l'unité.
- Pour annuler cette fonction, appuyez de nouveau sur la TOUCHE NETTOYAGE AUTOMATIQUE en cours de fonctionnement.

### REMARQUE

- Pendant la fonction de nettoyage automatique, les seules touches pouvant être utilisées sont la TOUCHE ON/OFF, la TOUCHE PLASMA et la TOUCHE NETTOYAGE AUTOMATIQUE.

## Fonctionnement du purificateur d'air NEO PLASMA (en option)

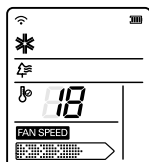

Le filtre de plasma est une technologie développée par LG pour éliminer les contaminants microscopiques de l'air aspiré en produisant un plasma avec une charge élevée d'électrons.  
Ce plasma tue et détruit au complet les contaminants pour fournir un air propre et hygiénique.

La fonction de purification par plasma peut être activée en appuyant sur la TOUCHE PLASMA de la télécommande. Appuyez-y de nouveau annuler cette fonction.

### REMARQUE

Cette fonction peut être activée en n'importe quel mode de fonctionnement et le ventilateur peut marcher à n'importe quelle vitesse lorsque le filtre de plasma est actionné.



## Économie d'énergie en mode refroidissement (en option)

L'économie d'énergie en mode de refroidissement permet d'économiser de l'énergie pendant le fonctionnement en mode refroidissement et déshumidification saine ; en effet, l'appareil peut fonctionner efficacement en réglant le temps d'adaptation du boîtier selon la variation de l'heure et de la température et en réglant automatiquement la température désirée.

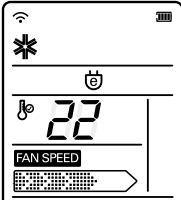

1. Appuyez sur la TOUCHE MARCHE/ARRÊT pour mettre l'appareil en marche.
2. Ouvrez le clapet de la télécommande.  
Sélectionnez le mode de fonctionnement refroidissement ou déshumidification saine.
3. Appuyez sur la TOUCHE ÉCONOMIE D'ÉNERGIE EN MODE REFOUDDISSEMENT.
4. Pour annuler cette fonction, appuyez de nouveau sur la TOUCHE ÉCONOMIE D'ÉNERGIE EN MODE REFOUDDISSEMENT et l'unité rétablira le mode de fonctionnement précédent (refroidissement ou déshumidification saine).



### ATTENTION

Puisque le signe Économie d'énergie en mode refroidissement est une fonction optionnelle, certain product ne fonctionnera pas.

## Luminosité de l'écran (en option)

La luminosité de l'écran peut être réglée à l'aide de la télécommande.

Ouvrez le clapet de la télécommande et appuyez sur la touche LCD LUMINOSITY.

L'écran s'obscurcit. Appuyez de nouveau sur le bouton pour régler la luminosité de l'écran.



### ATTENTION

Puisque le signe Luminosité de l'écran est une fonction optionnelle, certain product ne fonctionnera pas.

## Funzionamento Manuale

Procedura di funzionamento impiegata quando non è possibile utilizzare il telecomando.

Il funzionamento viene avviato quando viene premuto il pulsante.

Se si desidera interrompere l'esecuzione, premere nuovamente il pulsante.

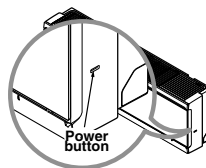
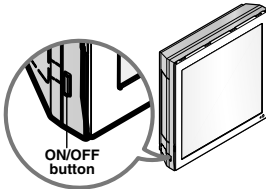

	Modèle réfrigérant	Modèle pompe chaleur		
		Temp. pièce $\geq 24^{\circ}\text{C}$	$21^{\circ}\text{C} \leq \text{Temp. pièce} < 24^{\circ}\text{C}$	Temp. pièce $< 21^{\circ}\text{C}$
Mode Fonctionnement	Réfrigération	Réfrigération	Déshumidification et santé	Chauffage
Vitesse ventilateur interne	Elevée	Elevée	Elevée	Elevée
Température introduite	22°C	22°C	23°C	24°C

### Test de fonctionnement

Pendant le TEST DE FONCTIONNEMENT, l'unité fonctionne en mode de refroidissement avec le ventilateur à haute vitesse, indépendamment de la température ambiante et des remises à zéro dans 18 minutes.

Pendant le test de fonctionnement, si le signal de la commande à distance est reçu, l'unité fonctionne en fonction de la programmation de la commande à distance. Si vous voulez utiliser cette commande, appuyez sur le bouton ON/OFF (MARCHE/ARRÊT) et maintenez-le enfoncé pendant 3-5 secondes, l'avertisseur sonore émettra alors 1 bip.

Si vous voulez arrêter le fonctionnement, ré-appuyez dessus.

## Réglage de l'heure

1. Appuyez sur la TOUCHE MINUTEUR pendant 3 secondes.



3. Appuyez sur la TOUCHE REGLER/EFFACER.



2. Appuyez sur les TOUCHES DE REGLAGE D'HEURE jusqu'à atteindre l'heure désirée.



### REMARQUE

Vérifiez le voyant d'heure avant midi ou après midi (AM ou PM).

## Réglage de la minuterie.

1. Appuyez sur les TOUCHES DE LA MINUTERIE pour démarrer ou annuler la minuterie.



3. Appuyez sur la TOUCHE REGLER/EFFACER.



2. Appuyez sur les TOUCHES DE RÉGLAGE DE L'HEURE jusqu'à ce que l'heure souhaitée s'affiche.



### REMARQUE

Sélectionnez un des 2 types d'opération suivants.



Minuteur activé



Minuteur désactivé

## Pour annuler le réglage de la minuterie

• Si vous voulez annuler tous les réglages du minuteur, appuyez sur la TOUCHE EFFACER TOUT.

• Si vous voulez annuler un des réglages du minuteur, appuyez sur la TOUCHE MINUTEUR pour activer ou désactiver le minuteur à votre choix. Ensuite, appuyez sur la TOUCHE REGLER/EFFACER en dirigeant la télécommande vers le capteur. le récepteur de signaux. (Le voyant de la minuterie disparaîtra du climatiseur et de l'afficheur).



## Mode sommeil

Appuyez sur la TOUCHE DE MODE SOMMEIL AUTOMATIQUE pour établir l'heure à laquelle vous voulez que l'unité s'arrête automatiquement.

La minuterie peut être programmée par des incréments d'une heure en appuyant sur la TOUCHE DU MODE SOMMEIL AUTOMATIQUE de 1 à 7 fois. Le mode sommeil est disponible pour être utilisé sur 1 à 7 heures différentes.



### REMARQUE

- Le mode sommeil s'activera à une vitesse de ventilation basse (en mode refroidissement) et à une vitesse de ventilation moyenne (en mode chauffage) pour un repos tranquille.
- Dans le cas des modèles Art Cool et Art Cool large (non pas dans celui du modèle DeLuxe), les volets de décharge se referment partiellement en mode sommeil pour assurer un repos tranquille.

#### En mode refroidissement ou déshumidification saine :

Pour un repos confortable, la température réglée augmentera automatiquement de 1 °C dans les 30 minutes suivantes, et ainsi deux fois de manière consécutive (2 °C en une heure). Ce sera la température de réglage finale tout au long du fonctionnement de l'appareil en mode sommeil.

## Commande de la direction horizontale/verticale du flux d'air (en option)

Le flux d'air peut être réglé vers le haut/bas (flux d'air vertical) à l'aide de la télécommande.

1. Appuyez sur la TOUCHE ON/OFF pour mettre l'appareil en marche.

2. Appuyez sur la TOUCHE BALANCEMENT CHAOS (CHAOS SWING)



3. Les volets oscilleront automatiquement vers le haut et vers le bas.

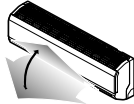

4. Appuyez-y de nouveau pour arrêter le volet à la position désirée.



Le flux d'air peut être réglé vers la gauche/droite (flux d'air horizontal) à l'aide de la télécommande.

1. Appuyez sur la TOUCHE ON/OFF pour mettre l'appareil en marche.

2. Appuyez sur la TOUCHE DE DIRECTION HORIZONTALE DU FLUX D'AIR



3. Les volets oscilleront automatiquement vers la gauche et vers la droite.



4. Appuyez-y de nouveau pour arrêter les volets à la position désirée.



### REMARQUE

- Si vous appuyez sur la TOUCHE BALANCEMENT CHAOS, la direction du flux d'air horizontal change automatiquement sur la base de l'algorithme CHAOS pour distribuer l'air ambiant de façon équilibrée, de manière à ce que le corps humain se sente plus à l'aise, comme s'il profitait d'une brise naturelle.
- Le déplacement manuel du volet vertical de direction du flux d'air peut endommager le climatiseur. Lorsque l'unité n'est pas en fonctionnement, le volet de direction du flux d'air vers le haut/bas reste fermé, pour empêcher l'entrée d'air dans le système.
- Il se peut que l'option Chaos Swing ne fonctionne pas normalement en mode Sommeil.

### ATTENTION

Puisque le signe Commande de la direction horizontale du flux d'air est une fonction optionnelle, certains produits ne fonctionneront pas.

## Redémarrage automatique

Cette fonction est utile dans le cas d'une panne d'électricité.

En cas de rétablissement de l'électricité après une panne de courant, le mode redémarrage automatique est la fonction qui permet de rétablir automatiquement les derniers paramètres de fonctionnement.

### REMARQUE

Cette fonction est réglée en usine comme paramètre par défaut, mais vous pouvez la désactiver en appuyant sur la touche MARCHÉ/ARRÊT pendant 6 secondes. L'unité émettra deux bips sonores et le voyant (2) clignotera 4 fois.

Pour la réactiver, appuyez à nouveau sur ce bouton pendant 6 secondes. L'unité émettra deux bips sonores et le voyant (1) clignotera 4 fois.



# Entretien et service

## ⚠ ATTENTION

Avant d'effectuer toute opération d'entretien, veuillez placer l'interrupteur principal du système sur la position arrêt, puis débranchez l'interrupteur et le cordon d'alimentation.

## Type Artcool Mirror

### Grille, Boîtier et Télécommande

- ❑ Arrêtez le système avant de commencer le nettoyage.  
Pour nettoyer, essuyer avec un tissu doux et sec. N'utilisez pas de lessive ni d'abrasifs.

**REMARQUE** Le cordon d'alimentation doit être débranché avant de nettoyer l'unité intérieure.

### FILTRES A AIR

Les filtres à air derrière la grille avant doivent être vérifiés et nettoyés une fois toutes les 2 semaines ou plus souvent s'il est nécessaire.

1. Ouvrez le panneau avant tel que montré.
2. Tirez ensuite la languette du filtre légèrement en avant pour enlever le filtre à air.
3. Nettoyez le filtre à l'aide d'un aspirateur ou dans de l'eau savonneuse à peine chaude.
  - Si la saleté est profonde, nettoyez avec une solution de détergent dans de l'eau à peine chaude.
  - Si vous utilisez de l'eau très chaude (40°C ou plus), vous risquez de provoquer des déformations.
4. Après avoir nettoyé avec de l'eau, séchez bien à l'ombre.
5. Remplacez le filtre à air.

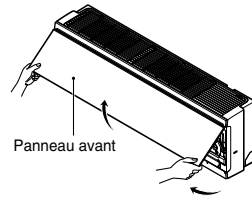

Panneau avant

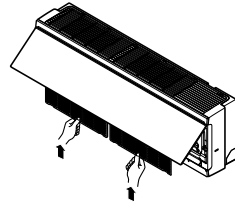

### FILTRE NANO PLASMA

Le filtre NANO PLASMA derrière les filtres à air doit être vérifié et nettoyé une fois tous les 3 mois ou plus souvent s'il est nécessaire.

1. Après avoir enlevé les filtres à air, poussez avec soin vers l'avant pour enlever le filtre NANO PLASMA.
2. Enlevez la poussière à l'aide d'un aspirateur ou de l'air. (Vous ne devez pas essayer de le nettoyer avec de l'eau).
3. Remarquez les coupes des lignes de décharge électrique.
4. Remplacez le filtre NANO PLASMA dans la position originelle.

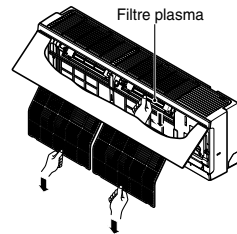

Filtre plasma

- ❑ N'utilisez jamais:
  - D'eau plus chaude de 40°C.  
Elle peut provoquer des déformations et/ou des décolorations.
  - De substances volatiles.  
Elles peuvent endommager les surfaces du climatiseur.



Ne touchez pas ce Filtre PLASMA dans les 10 secondes postérieures à l'ouverture de la grille d'entrée d'air; cela peut vous provoquer un choc électrique.





## Type Artcool

Nettoyez l'unité avec un tissu doux et sec. N'utilisez pas d'eau de Javel ou des abrasifs.

### ⚠ ATTENTION

N'utilisez jamais aucun des produits suivants :

- De l'eau chaude à plus de 40 °C. Ceci peut provoquer une déformation ou une décoloration.
- Des substances volatiles. Ceci peut endommager les surfaces du climatiseur.



### Filtres à air

Les filtres à air placés derrière la grille avant doivent être examinés et nettoyés toutes les 2 semaines ou plus souvent si nécessaire. Pour enlever les filtres, reportez-vous aux diagrammes explicatifs correspondant à chaque modèle. Nettoyez les filtres à l'aide d'un aspirateur ou avec de l'eau savonneuse tiède. Si la saleté ne peut pas être enlevée facilement, lavez avec de l'eau tiède additionnée de détergent. Après le nettoyage, faites-les sécher convenablement à l'ombre puis remettez-les à leur place.

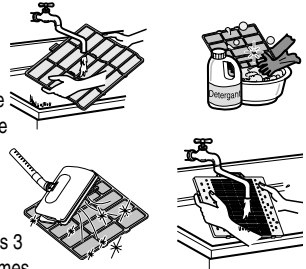

### Filtres plasma

Les filtres plasma placés derrière le filtre à air doivent être examinés et nettoyés tous les 3 mois ou plus souvent si nécessaire. Pour enlever les filtres, reportez-vous aux diagrammes explicatifs correspondant à chaque modèle. Nettoyez les filtres à l'aide d'un aspirateur. En cas de saleté manifeste, lavez-les avec de l'eau, faites-les bien sécher à l'ombre, puis remettez-les à leur place.

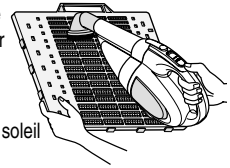

### Filtres déodorants

Enlevez les filtres déodorants qui sont derrière le filtre à air et exposez-les à la lumière directe du soleil pendant 2 heures.

Puis remettez-le à leur place.

### Enlèvement des filtres

#### 1. Modèle Art Cool :

Retirez la partie supérieure du panneau avant et relevez-la.

- Retirez le filtre avec maintenant le panneau avant. Appuyez sur le bouton PUSH puis desserrez les vis pour retirer le filtre plasma. Séchez-le entièrement à l'ombre après l'avoir nettoyé. Puis remplacez le filtre plasma et le filtre dans le bon ordre. Réinsérez le crochet du panneau avant dans l'orifice afin de fermer le panneau avant.

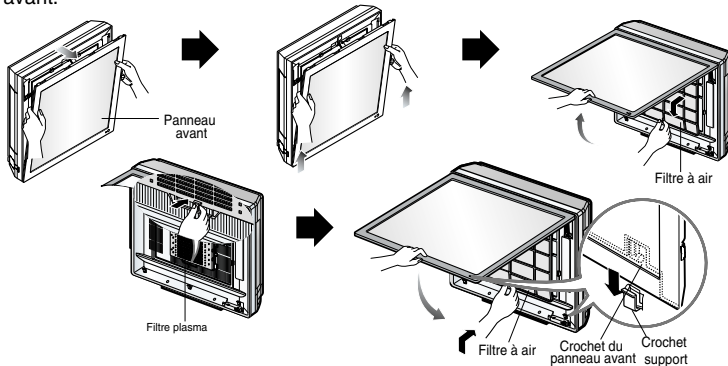

### ⚠ ATTENTION

Attendez au moins 10 secondes avant de toucher au filtre plasma après ouverture de la grille d'entrée d'air ; autrement, vous risquez de subir un choc électrique.

## Comment remplacer l'image et la photo (Modèle2 Art Cool)

1. Mettez hors tension puis ouvrez la partie supérieure du panneau avant.

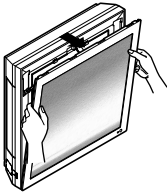

2. Tirez sur les maillons de la partie inférieure du panneau avant, comme indiqué sur l'image ci-dessous.

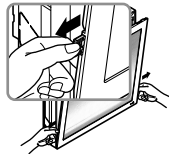

3. Poussez et fermez la partie supérieure du panneau avant et puis tirez en avant la partie inférieure du panneau jusqu'à ce qu'il soit fixé.

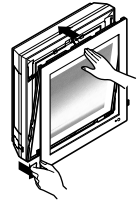

4. Retirez l'image.

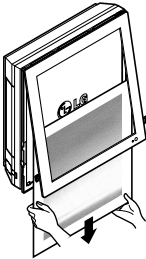

5. Tournez l'image vers le bas et retournez le napperon puis ôtez l'adhésif protecteur fixé à celui-ci.

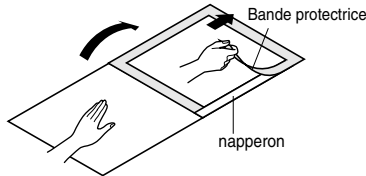

6. Placez l'image/photo entre l'image retirée et le napperon. (taille de la photo/image recommandée : 450mm x 450mm)

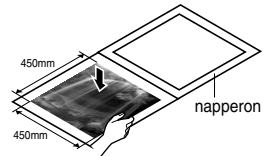

7. Recouvrez le napperon et appuyez avec les mains pour un contact ferme.

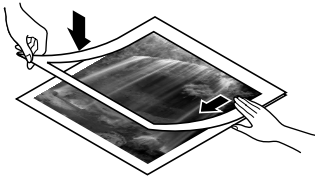

8. Glissez la photo ou le dessin désiré sous les deux attaches comme montré ci-après, et fixez-les. Appuyez légèrement sur la partie avant pour refermer.

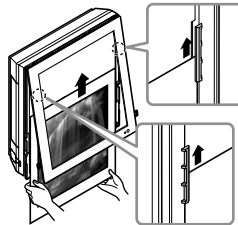

9. Poussez les deux maillons de la partie inférieure du panneau à l'intérieur et fixez-les. Puis mettez sous tension.

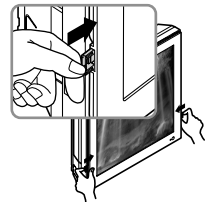

※ Si aucun tapis n'est utilisé, la taille recommandée pour la photo/image est de: 522mm x 522mm

Au moment de la mise sous tension et après avoir remis en place le filtre et l'image, le panneau avant n'intervient pas.

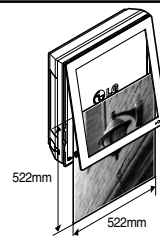

## Lorsque le climatiseur ne sera pas utilisé pendant une longue période.

### Lorsque le climatiseur ne sera pas utilisé pendant une longue période.

- 1 Faites marcher le climatiseur en mode Circulation d'air pendant 2 à 3 heures (lisez la page 11).
  - Ceci séchera les mécanismes internes.
- 2 Coupez le disjoncteur et débranchez le cordon d'alimentation.



**ATTENTION: Coupez le disjoncteur lorsque le climatiseur ne sera pas utilisé pendant une longue période.**

De la saleté peut s'accumuler et causer un incendie.

- 3 Enlevez les piles de la télécommande.

### Lorsque le climatiseur sera utilisé de nouveau.

- 1 Nettoyez le filtre à air et placez-le dans l'unité intérieure. (Lisez les pages 14~15 concernant le nettoyage des filtres.)
- 2 Vérifiez que l'entrée et la sortie d'air des unités intérieure et extérieure ne soient pas bloquées.

## Conseils d'utilisation

### Ne refroidissez pas à l'excès la salle.

Ce n'est pas bon pour la santé et cela vous fait gaspiller de l'électricité.

### Veillez à ce que les portes et les fenêtres soient bien fermées.

Évitez, si possible, d'ouvrir des portes et des fenêtres afin de conserver l'air froid dans la salle.

### Fermez les stores et les rideaux.

Veillez à ce que le soleil n'entre pas directement dans la salle lorsque le climatiseur est en marche.

### Nettoyez le filtre à air régulièrement.

Les obstacles dans le filtre à air réduisent le flux d'air ainsi que les effets de refroidissement et déshumidification. Nettoyez-le au moins une fois toutes les deux semaines.

### Gardez une température ambiante uniforme.

Réglez la direction du flux d'air vertical et horizontal afin d'assurer une la température ambiante uniforme.

### Aérez la salle de temps en temps.

Puisque les fenêtres restent fermées, il est conseillé de les ouvrir et d'aérer la salle de temps en temps.

## Guide de Dépannage

Avant de demander des réparations ou de contacter le service technique, vérifiez les points ci-dessous...  
Si vous ne parvenez pas à résoudre le problème, veuillez contacter votre distributeur ou le service après-vente.

Problème	Explication	Voir page
Le climatiseur ne fonctionne pas.	• Vérifiez la température ambiante établie.	10
	• Vérifiez si le disjoncteur est sous tension.	-
Il y a une odeur bizarre dans la salle.	• Vérifiez qu'il ne s'agit pas d'une odeur à humidité exsudée par les murs, la moquette, les meubles ou les tissus qui se trouvent dans la salle.	-
Il semble que la condensation coule du climatiseur.	• Vérifiez si le raccord de drainage est bien raccordé ou si l'unité intérieure est bien installée.	-
Le climatiseur ne fonctionne pas pendant environ 3 minutes après avoir été démarré.	<ul style="list-style-type: none"> <li>• C'est le dispositif de protection du mécanisme.</li> <li>• Attendez environ 3 minutes et le climatiseur se mettra en marche.</li> <li>• Ce dispositif à retardement sert à protéger le compresseur contre les "On/Off" fréquents.</li> </ul>	-
L'appareil ne refroidit pas ou ne réchauffe pas efficacement.	• Le filtre à air est-il sale ? Lisez les instructions pour le nettoyage du filtre à air.	14-15
	• La température a-t-elle été réglée correctement ?	10
	• Les grilles d'entrée et de sortie d'air de l'unité intérieure sont-elles obstruées ?	-
Le fonctionnement du climatiseur est bruyant.	<ul style="list-style-type: none"> <li>• Si le bruit que vous entendez ressemble à de l'eau qui coule. <ul style="list-style-type: none"> <li>- C'est le bruit du réfrigérant qui coule à l'intérieur du climatiseur.</li> </ul> </li> <li>• Si le bruit que vous entendez ressemble à de l'air comprimé dégagé dans l'atmosphère. <ul style="list-style-type: none"> <li>- C'est le bruit de l'eau déshumidifiée étant traitée à l'intérieur du climatiseur.</li> </ul> </li> </ul>	-
L'afficheur de la télécommande est faible ou bien aucune information ne s'affiche sur l'écran.	<ul style="list-style-type: none"> <li>• Les piles sont-elles épuisées ?</li> <li>• Les piles sont-elles insérées dans la direction (+) et (-) inverse ?</li> </ul>	7
On entend un craquement.	• Ce bruit est généré par l'expansion/constriction du panneau avant, etc. due aux changements de température.	-

