

GARMINTM

Manuel d'utilisation

zūmoTM 500/550



le navigateur personnel des motards

© 2006-2007 Garmin Ltd. ou ses filiales

Garmin International, Inc.
1200 East 151st Street,
Olathe, Kansas 66062, Etats-Unis
Tél. : +1 913/397 8200
ou +1 800/800 1020
Télécopieur : +1 913/397 8282

Garmin (Europe) Ltd.
Liberty House, Hounsdown Business
Park, Southampton, Hampshire, SO40
9RB, Royaume-Uni
Tél. : +44 (0) 870 8501241 (hors du
Royaume-Uni) ou 0808 2380000
(depuis le Royaume-Uni)
Télécopieur : +44 (0) 870 850 1251

Garmin Corporation
No. 68, Jangshu 2nd Road,
Shijr, Taipei County, Taiwan
Tél. : 886/2 2642 9199
Télécopieur : 886/2 2642 9099

Tous droits réservés. Sauf stipulation contraire expresse dans le présent document, aucun élément de ce manuel ne peut être reproduit, copié, transmis, diffusé, téléchargé ou stocké sur un support quelconque dans quelque but que ce soit sans l'accord exprès écrit préalable de Garmin. Garmin autorise le téléchargement d'un seul exemplaire du présent manuel sur un disque dur ou tout autre support de stockage électronique pour la consultation à l'écran, ainsi que l'impression d'un exemplaire du présent manuel et de ses révisions éventuelles, à condition que cet exemplaire électronique ou imprimé du manuel contienne l'intégralité du texte de la présente mention relative aux droits d'auteur, toute distribution commerciale non autorisée de ce manuel ou de ses révisions étant strictement interdite.

Les informations contenues dans le présent document sont susceptibles d'être modifiées sans préavis. Garmin se réserve le droit de modifier ou d'améliorer ses produits et d'apporter des modifications au présent contenu sans obligation d'en avertir quelque personne ou quelque entité que ce soit. Visitez le site Web de Garmin (www.garmin.com) pour obtenir les dernières mises à jour ainsi que des informations complémentaires concernant l'utilisation et le fonctionnement de ce produit ou d'autres produits Garmin.

Garmin® et MapSource® sont des marques commerciales de Garmin Ltd. ou de ses filiales, déposées aux Etats-Mars 2007

Unis et dans d'autres pays. zūmo™, MyGarmin™, Garmin Travel Guide™, Garmin TourGuide™, Garmin Lock™, GTM™ et GXM™ sont des marques commerciales de Garmin Ltd. ou de ses filiales. Elles ne peuvent être utilisées sans l'autorisation expresse de Garmin.

La marque et les logos Bluetooth® sont la propriété de Bluetooth SIG, Inc. Toute utilisation de ces marques par Garmin fait l'objet d'une licence. Windows® est une marque déposée de Microsoft Corporation aux Etats-Unis et/ou dans d'autres pays. Mac® et iTunes® sont des marques déposées d'Apple Computer, Inc. La marque commerciale Winamp est la propriété de Nullsoft, Inc. et de sa société mère, America Online, Inc. Audible.com® et AudibleReady® sont des marques déposées d'Audible, Inc. © Audible, Inc. 1997-2005.

SiRF®, SiRFStar® et le logo SiRF sont des marques déposées de SiRF Technology, Inc. SiRFstarIII™ et SiRF Powered™ sont des marques commerciales de SiRF Technology, Inc. Google™ et Google Earth™ sont des marques commerciales de Google Inc. RDS-TMC Traffic Information Services France © ViaMichelin 2006. SaversGuide® est une marque déposée d'Entertainment Publications, Inc. XM™ est une marque commerciale de XM Satellite Radio Inc. Les autres marques et appellations commerciales sont la propriété de leurs détenteurs respectifs.



Numéro de référence 190-00697-30 Rév. B

PRÉFACE

Merci d'avoir choisi le Garmin® zūmo™.

Conventions du manuel

Lorsque vous recevez l'instruction de « toucher » quelque chose, cela signifie que vous devez utiliser votre doigt pour toucher un élément sur l'écran. Vous verrez de petites flèches (>) dans le texte. Elles indiquent que vous devez sélectionner une série d'éléments. Par exemple, si vous voyez « Touchez **Rechercher** > **Mes favoris** », cela signifie que vous devez toucher le bouton **Rechercher**, puis le bouton **Mes favoris**.

Pour contacter Garmin

Contactez Garmin si vous avez des questions sur l'utilisation du zūmo. Aux Etats-Unis, contactez le service d'assistance de Garmin par téléphone, au 913/397 8200 ou au 800/800 1020, du lundi au vendredi de 8H00 à 17H00 (heure du Centre). Vous pouvez également consulter le site Web www.garmin.com/support, puis cliquer sur **Assistance produit**.

En Europe, contactez Garmin (Europe) Ltd. au +44 (0) 870 850 1241 (hors du Royaume-Uni) ou au 0808 238 0000 (depuis le Royaume-Uni).

myGarmin™

Visitez le site Web de Garmin à l'adresse suivante : <http://my.garmin.com> pour connaître tous les services les plus récents proposés pour les produits Garmin. Sur le site Web myGarmin, vous pouvez effectuer les opérations suivantes :

- Enregistrement de votre appareil Garmin.
- Abonnement aux services en ligne pour obtenir des informations sur les caméras de surveillance (voir [page 55](#)).
- Déverrouillage des cartes en option.

Visitez myGarmin souvent pour bénéficier des nouveaux services proposés avec les produits Garmin.

A propos de Google Earth™

Visitez le site Web <http://earth.google.com> pour télécharger l'application Google Earth. Une fois cette application installée sur votre ordinateur, vous pouvez visualiser les waypoints, les pistes et les itinéraires enregistrés dans MapSource®. Dans le menu Affichage, sélectionnez **Afficher dans Google Earth**.

Préface	i	Rallier le point d'origine	12
Conventions du manuel	i	Recherche de centres d'intérêt.....	12
Pour contacter Garmin.....	i	Endroits récemment trouvés.....	14
myGarmin	i	Mes favoris.....	14
A propos de Google Earth	i	Création d'un itinéraire enregistré.....	16
Informations importantes	iv	Recherche d'une position à l'aide de la carte	18
Mise en route	1	Saisie de coordonnées	19
Le zūmo	1	Elargissement de votre recherche	19
Référence rapide	2	Utilisation des pages principales	20
Conseils d'utilisation et raccourcis du zūmo	2	Page Carte.....	20
Réglage du volume	2	Page Informations sur le trajet.....	21
Réglage de la luminosité	2	Page Liste des virages	22
Montage du zūmo sur votre moto	3	Page Prochain virage	22
Configuration du zūmo	7	Page Boussole.....	22
Acquisition des satellites.....	7	Utilisation des fonctions mains libres	23
Utilisation du zūmo	7	Appariement du périphérique	23
Recherche d'une destination	8	Réception d'un appel	25
Emprunt d'un itinéraire.....	9	Menu Téléphone	26
Ajout d'un arrêt	9	Informations sur le trafic	30
Ajout d'un détour.....	10	Trafic dans votre secteur	30
Arrêt de l'itinéraire.....	10	Trafic sur votre itinéraire	30
Verrouillage du zūmo	10	Symboles et codes de trafic.....	31
Rechercher	11	Abonnements aux services d'infos trafic	32
Recherche d'une adresse	11		
Options de la page Aller.....	11		

Utilisation de XM.....	33	Chargement du zūmo	52
Ecoute de la radio XM	33	Réinitialisation du zūmo	52
Gestion des fichiers sur le zūmo	35	Étalonnage de l'écran	52
Types de fichiers pris en charge	35	Mise à jour du logiciel du zūmo	52
Suppression des fichiers sur le zūmo ...	37	Achat et chargement	
Utilisation du lecteur media.....	38	de données cartographiques	
Ecoute de fichiers MP3	38	supplémentaires	53
Ecoute de livres audio	39	Accessoires en option.....	53
Personnalisation du zūmo.....	41	Informations sur la batterie	57
Modification des paramètres de carte...	41	Utilisation de l'antenne distante	58
Modification des paramètres		Entretien du zūmo	58
système	42	A propos des signaux	
Localisation du zūmo	42	satellites GPS.....	60
Gestion des données utilisateur	43	Caractéristiques techniques	60
Paramètres Bluetooth	45	Dépannage du zūmo	62
Modification des paramètres de		Dépannage de l'interface USB	63
navigation	46	Index	65
Personnalisation de l'affichage	47		
Modification des paramètres			
du clavier	48		
Gestion des paramètres de trafic.....	48		
Restauration des paramètres	48		
Suppression des données utilisateur....	48		
Annexe.....	49		
Options audio du zūmo.....	49		
Montage du zūmo dans votre			
voiture	50		



Informations importantes

Pour prendre connaissance des avertissements et autres informations importantes sur le produit, consultez le guide *Informations importantes sur le produit et la sécurité* inclus dans l'emballage du produit.

Déclaration de conformité

Par la présente, Garmin déclare que ce produit est conforme aux principales exigences et autres clauses pertinentes de la directive européenne 1999/5/EC.





Pour prendre connaissance de l'intégralité de la déclaration de conformité relative à votre produit Garmin, visitez le site Web de Garmin à l'adresse suivante : www.garmin.com/products/zumo500 ou www.garmin.com/products/zumo550. Cliquez sur **Manuels**, puis sélectionnez **Déclaration de conformité**.

Cette version française du manuel 500/550, dont l'original est rédigé en anglais (Réf. Garmin 190-00697-00, révision B), est fournie pour référence. Si nécessaire, consultez la dernière version du manuel anglais pour obtenir des informations sur le fonctionnement et l'utilisation du zūmo 500/550.

GARMIN NE PEUT ETRE TENU RESPONSABLE DE L'EXACTITUDE DES INFORMATIONS CONTENUES DANS CE MANUEL FRANCAIS ET DECLINE TOUTE RESPONSABILITE RELATIVE A SA FIABILITE.

MISE EN ROUTE

Le zūmo

- A.  Bouton Marche/arrêt
- B.  Effectue un zoom avant, augmente le volume ou la luminosité.
- C.  Effectue un zoom arrière, baisse le volume ou la luminosité.
- D.  Bouton Page : fait défiler les pages Carte, Boussole, Informations sur le trajet, Lecteur Media et le menu Téléphone. Maintenez ce bouton enfoncé pour régler la luminosité.
- E.  Bouton Voix : appuyez sur ce bouton pour régler le niveau du volume. Maintenez ce bouton enfoncé pour entendre les indications vocales.

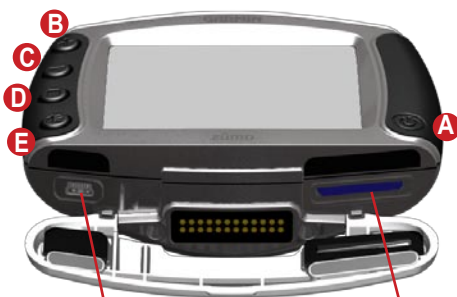

Port mini-USB dédié à l'alimentation en courant alternatif, le mode de stockage USB grande capacité et la mise à jour logicielle





Logement de carte SD





Bloc-batterie (voir [page 57](#))

Connecteur MCX sous le capuchon anti-intempéries (voir [page 58](#))

Conseils d'utilisation et raccourcis du zūmo



- Touchez  et maintenez-le enfoncé pour revenir rapidement à la page Menu.
- Appuyez sur  pour revenir à la carte.
- Touchez  et  pour afficher davantage d'options.
- Touchez  pour régler le volume et la luminosité, définir la langue et le clavier.

Réglage du volume

Appuyez sur , puis utilisez  et  pour régler le volume. Pour accéder aux paramètres de volume avancés, touchez

 >  **Volume.**

Réglage de la luminosité

Maintenez le bouton  enfoncé, puis utilisez  et  pour régler la luminosité. Pour plus d'informations sur les paramètres d'affichage, reportez-vous à la [page 47](#).

Référence rapide

- Recherche d'une adresse : [page 11](#)
- Affichage de la carte : [page 20](#)
- Utilisation des fonctions de téléphonie mains libres : [page 23](#)
- Utilisation de la fonction antivol de Garmin Lock™ : [page 10](#)
- Ecoute de fichiers MP3 : [page 38](#)
- Transfert de fichiers vers le zūmo : [pages 35–37](#)
- Options audio du zūmo : [page 49](#)
- Nettoyage et rangement du zūmo : [page 58](#)
- Montage du zūmo dans votre voiture : [page 50](#)

Remplissez l'enquête sur la documentation produit. Affichez la page www.garmin.com/contactUs, et cliquez sur le lien **Enquête sur ladocumentation produit**.

Montage du zūmo sur votre moto



AVERTISSEMENT : Les termes de la garantie Garmin exigent que le câble d'alimentation et ses fils de sortie soient installés par des installateurs expérimentés disposant des connaissances nécessaires à la pose de systèmes électriques automobiles et à l'utilisation des outils et du matériel spécifiques à l'installation.

1 : Branchement de l'alimentation au support

Pour monter le zūmo sur votre moto, choisissez un emplacement adapté et sûr disposant de sources d'alimentation et permettant une installation sécurisée de l'acheminement du câblage.



A propos du branchement du système audio

Des prises jack standard pour le microphone (2,5 mm) et la sortie audio (3,5 mm) sont situées sur le côté gauche du support (sous un capuchon anti-intempéries). Lors du branchement de votre système audio au zūmo, tenez compte des chemins d'accès nécessaires à l'acheminement des câbles requis. Pour plus d'informations sur les options mains libres du système audio et du téléphone, voir [page 23](#). Pour plus d'informations sur les configurations audio supplémentaires, voir [page 49](#).

2 : Installation de la base sur le guidon

Le zūmo dispose de deux systèmes de montage sur le guidon. Des montages personnalisés peuvent nécessiter du matériel supplémentaire (www.ram-mount.com).

A) Pour installer la base avec la tige en U :

1. Placez la tige en U autour du guidon, puis faites passer les extrémités dans la base.
2. Serrez les écrous pour fixer la base. Ne serrez pas outre mesure.



REMARQUE : Le couple de serrage recommandé est de 5,6 Nm. Ne pas dépasser le couple maximum de 9 Nm.

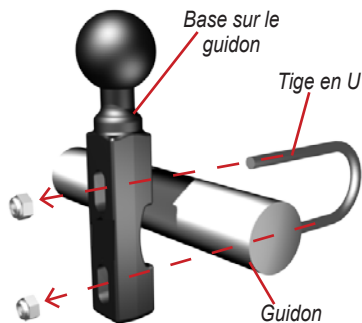

B) Pour installer la base sur la fixation de la poignée de frein/d'embrayage :



REMARQUE : Des vis de 6 mm standard et M6 sont fournies. Vérifiez le diamètre des vis de la fixation de la poignée de frein/d'embrayage.

1. Retirez les deux vis d'origine de votre fixation de poignée de frein/d'embrayage.
2. Insérez les nouvelles vis dans la base, les entretoises et la fixation de la poignée.
3. Serrez les vis pour fixer la base.

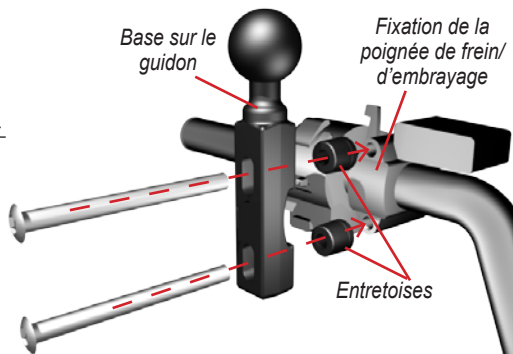

3 : Fixation de la plaque de base sur le support du zūmo

1. Faites passer les boulons et les écrous à tête fraisée M4 x 40 mm au travers de la plaque de base et du support du zūmo.
2. Serrez les écrous pour fixer la plaque de base.

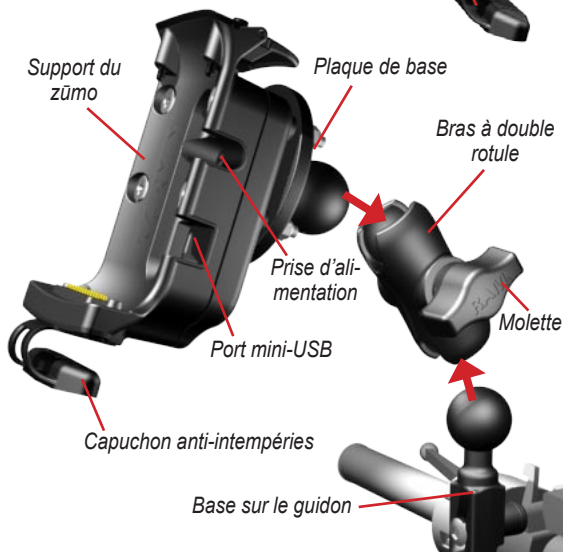
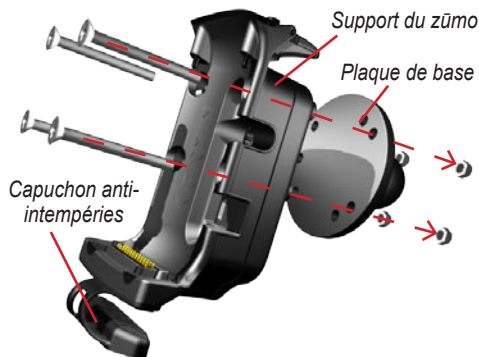

4 : Fixation de la plaque de base à la base du guidon

1. Emboîtez la boule de la base du guidon et celle de la plaque de base sur le bras à double rotule.
2. Serrez légèrement la molette.
3. Ajustez les réglages pour une meilleure visibilité et une manipulation optimale.
4. Serrez la molette pour fixer le support.

5 : Installation du zūmo sur le support

1. Branchez le câble d'alimentation sur le support du zūmo. Pour une meilleure fixation, serrez les vis du connecteur d'alimentation.
2. Relevez le levier.
3. Abaissez, puis relevez le capuchon anti-intempéries (magnétique).
4. Placez le zūmo sur le support, puis abaissez le levier.
5. Serrez les vis de sécurité.



A propos du tournevis spécifique aux vis de sécurité

Utilisez la vis de sécurité pour fixer le zūmo sur le support. Pour accéder facilement à votre tournevis, vous pouvez le fixer à votre porte-clés.



Tournevis spécifique aux vis de sécurité

Configuration du zūmo

Pour mettre le zūmo sous tension, appuyez sur le bouton  et maintenez-le enfoncé. Suivez les instructions de configuration du zūmo qui s'affichent.

Acquisition des satellites

Placez-vous à l'extérieur, hors d'un garage, dans une zone dégagée et éloignée de bâtiments élevés. Arrêtez votre véhicule et mettez le zūmo sous tension. L'acquisition de signaux satellites peut prendre quelques minutes.

Les barres  indiquent l'intensité des signaux satellites GPS. Lorsque les barres sont vertes, cela signifie que le zūmo a acquis des signaux satellites et que vous pouvez commencer la navigation.

Utilisation du zūmo

- A** Affiche l'intensité des signaux satellites.
- B** Affiche l'état de la connexion du téléphone et du casque.
- C** Affiche l'état de la batterie.
- D** Touchez pour trouver une destination.
- E** Touchez pour afficher la carte.
- F** Touchez pour ouvrir le menu Téléphone (en cas de connexion à un téléphone portable par technologie sans fil Bluetooth®).
- G** Touchez pour afficher les problèmes de circulation (antenne ou récepteur et abonnement requis).
- H** Touchez pour afficher la météo XM et la radio (antenne et abonnement requis).
- I** Touchez pour ouvrir le lecteur Media.
- J** Touchez pour régler les paramètres du zūmo.



Recherche d'une destination

Le menu  Rechercher propose plusieurs catégories différentes pour la recherche de positions.

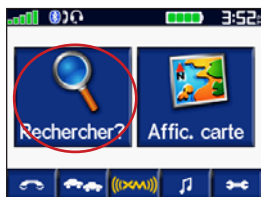

1 Touchez  **Rechercher.**



2 Sélectionnez une catégorie.

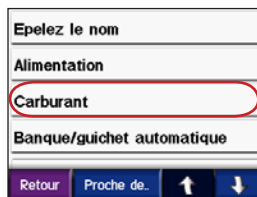

3 Sélectionnez une sous-catégorie.



4 Sélectionnez une destination.



5 Touchez **Aller.**



6 Profitez bien de la route !

CONSEIL : touchez  et  pour afficher davantage de choix.

Emprunt d'un itinéraire

Pendant le trajet, le navigateur zūmo vous guide vers votre destination à l'aide d'instructions vocales, de flèches sur la carte et d'indications de direction en haut de la carte. Si vous vous écartez de votre itinéraire initial, le navigateur zūmo recalculé l'itinéraire et vous fournit de nouvelles instructions.

*Une ligne violette marque votre itinéraire.
Suivez les flèches lorsque vous tournez.*

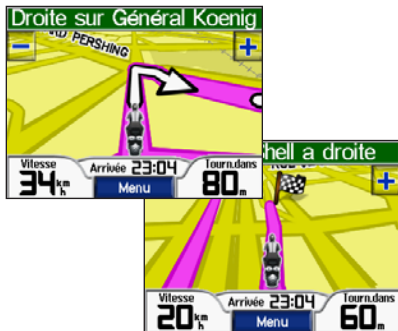

Un drapeau à damiers indique votre destination.

Ajout d'un arrêt

Vous pouvez ajouter un arrêt (point intermédiaire) à votre itinéraire. Le navigateur zūmo vous donne les directions jusqu'à cet arrêt, puis jusqu'à la destination finale.



CONSEIL : pour ajouter plusieurs arrêts à votre itinéraire, pensez à modifier l'itinéraire actif (voir [page 16](#)).

1. Lorsqu'un itinéraire est actif, touchez **Menu** dans la carte, puis **Rechercher**.
2. Recherchez l'arrêt supplémentaire.
3. Touchez **Aller**.
4. Touchez **Ajouter cme point interméd.** pour ajouter cet arrêt avant votre destination. Touchez **Définir cme nelle destination** pour en faire votre nouvelle destination finale.

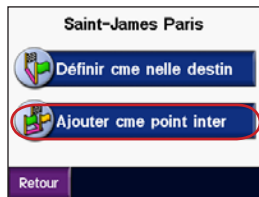

Ajout d'un détour



Si une route sur votre itinéraire est fermée, vous pouvez faire un détour.

1. Lorsqu'un itinéraire est actif, touchez **Menu**.
2. Touchez **Détour**.

Arrêt de l'itinéraire

1. Lorsqu'un itinéraire est actif, touchez **Menu**.
2. Touchez **Stop**.

Verrouillage du zūmo

1. Touchez  >  **Système** > **Garmin Lock**.
2. Touchez **OK**, puis entrez un code PIN à 4 chiffres.
3. Saisissez à nouveau le code PIN à 4 chiffres.
4. Touchez **OK**.
5. Définissez un emplacement de sécurité, puis touchez **Définir**.

Chaque fois que vous mettez le zūmo sous tension, vous devez saisir le code PIN à 4 chiffres ou vous rendre à l'emplacement de sécurité.

Qu'est-ce qu'un emplacement de sécurité ?

Vous pouvez sélectionner un lieu, par exemple votre domicile ou votre bureau, comme emplacement de sécurité. Si vous vous trouvez à votre emplacement de sécurité, vous n'avez pas besoin d'entrer un code PIN. Si vous oubliez votre code PIN, rendez-vous à l'emplacement de sécurité pour déverrouiller le zūmo.



REMARQUE : Pour déverrouiller le zūmo à votre emplacement de sécurité, l'appareil doit avoir capté des signaux satellites.





REMARQUE : Si vous oubliez votre code PIN et votre emplacement de sécurité, vous devez envoyer votre zūmo à Garmin afin de le faire déverrouiller. Vous devez également envoyer un enregistrement de produit valide ou une preuve d'achat.

RECHERCHER

Le menu Rechercher propose plusieurs catégories différentes de recherche de positions. Pour en savoir plus sur la recherche simple, reportez-vous à la [page 8](#).

Recherche d'une adresse

1. Touchez  **Rechercher** >  **Adresse**.
2. Sélectionnez un pays, un état/une région, une ville/un code postal, si nécessaire.
3. Entrez le numéro de l'adresse, puis touchez **OK**.
4. Entrez le nom de la rue jusqu'à ce qu'une liste de rues apparaisse, ou touchez **OK**.
5. Sélectionnez la rue et la ville, si nécessaire.
6. Sélectionnez l'adresse, au besoin. La page Aller s'affiche.
7. Touchez **Aller** pour créer un itinéraire jusqu'à cette adresse.

CONSEIL : Il n'est pas nécessaire de saisir le préfixe ou le suffixe des rues. Par exemple, pour trouver Rue Charles de Gaulle, saisissez de Gaulle et pour trouver Autoroute A13, saisissez A13.

A propos des codes postaux

Vous pouvez rechercher un code postal. Entrez le code postal plutôt que le nom de la ville. Toutes les données cartographiques n'offrent pas la recherche par code postal.

Intersections

La recherche d'une intersection est très similaire à la recherche d'une adresse. Touchez  **Intersection**, puis entrez le nom des deux rues.

Options de la page Aller

Touchez un élément dans la liste des résultats de la recherche pour afficher la page Aller.



Touchez **Aller** pour créer un itinéraire virage par virage jusqu'à cette position.



Touchez **Aff. Carte** pour visualiser cette position sur la carte. Si le GPS est éteint, touchez **Déf. Pos.** pour définir votre position actuelle.

Touchez **Enregistr.** pour enregistrer cette position dans vos favoris. Reportez-vous à la [page 14](#).

Si un téléphone portable doté de la technologie sans fil Bluetooth® est connecté au système de navigation GPS, touchez  pour appeler cet endroit.

Rallier le point d'origine

Vous pouvez définir l'endroit où vous vous rendez le plus souvent comme l'emplacement de votre domicile/point d'origine.

1. Touchez  **Rechercher** >  **Rallier pt d'origine**.
2. Sélectionnez une option.



Revenir au point d'origine

Une fois la position de votre domicile définie, vous pouvez établir un itinéraire vers ce domicile à tout moment en touchant  **Rechercher** >  **Rallier pt d'origine**.

Modification du point d'origine



1. Touchez  >  **Donn. Util.** > **Définir la position d'origine**.
2. Sélectionnez **Oui, utiliser mon adresse** ou **Oui, util. ma position actuelle**.

Recherche de centres d'intérêt

1. Touchez  **Rechercher** >  **Alimentation, Hôtels**.
2. Sélectionnez une catégorie et une sous-catégorie, si nécessaire. (Touchez les flèches pour afficher davantage de catégories.)
3. Sélectionnez une destination.
4. Touchez **Aller**.

Recherche d'un lieu en épelant le nom

Si vous connaissez le nom du lieu que vous recherchez, vous pouvez l'épeler à l'aide du clavier à l'écran. Vous pouvez également saisir des lettres du nom pour affiner la recherche.



1. Touchez  **Rechercher** >  **Alimentation, Hôtels.**
2. Touchez **Epelez le nom.**
3. Utilisez le clavier à l'écran pour saisir les lettres composant le nom. Touchez **OK.**
4. Touchez le lieu que vous recherchez, puis touchez **Aller.**

Utilisation du clavier à l'écran

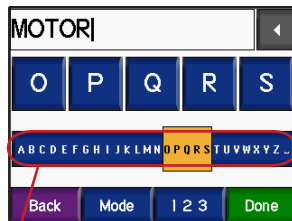
Touchez le carré jaune et faites-le glisser pour afficher les caractères. Touchez un caractère pour le saisir.



CONSEIL : Touchez la lettre de votre choix pour déplacer rapidement le carré jaune.



Touchez  pour supprimer le dernier caractère saisi ; touchez et maintenez  enfoncé pour supprimer complètement l'entrée.

Touchez  pour modifier le mode du clavier et disposer de caractères diacritiques ou de caractères spéciaux.

Touchez  pour saisir des chiffres.

Pour modifier l'affichage du clavier, reportez-vous à la [page 48](#).

Endroits récemment trouvés

Le zūmo sauvegarde les résultats des 50 dernières recherches dans la liste Résultats récents. Les endroits les plus récemment visualisés s'affichent en haut de la liste. Touchez  **Rechercher** >  **Résultats récents** pour visualiser les derniers éléments trouvés.

Touchez **Enregistrer** > **OK** pour ajouter un endroit récemment trouvé à vos  favoris.

Touchez **Effacer** > **Oui** pour supprimer tous les lieux de la liste Résultats récents.



REMARQUE : Si vous supprimez les lieux issus de vos dernières recherches, tous les éléments seront supprimés de la liste. Votre position actuelle ne sera cependant pas supprimée de votre appareil.

Mes favoris



Vous pouvez enregistrer jusqu'à 500 positions dans vos favoris. Vous pouvez ainsi les retrouver facilement et créer des itinéraires à l'aide de celles-ci. La position de votre point d'origine est également enregistrée dans Mes favoris.

Enregistrement de lieux recherchés

1. Lorsque vous avez trouvé le lieu que vous voulez enregistrer, touchez **Enregistrer**.
2. Touchez **OK**. La position de ce lieu est enregistrée dans  **Mes favoris**.

Partage de positions

Partagez vos favoris avec d'autres propriétaires de zūmo. Vous devez disposer d'une carte SD et d'un espace de stockage suffisant.

1. Touchez  **Rechercher** >  **Mes favoris**.
2. Sélectionnez la position à partager.
3. Touchez **Partage**.



4. Vérifiez que vous avez bien sélectionné la position appropriée, puis touchez **Exporter**.
5. Touchez **OK**.
6. Ejectez votre carte SD, puis insérez-la dans un autre zūmo.
7. Un message s'affiche. Touchez **Oui** pour importer les positions partagées.
8. Touchez **Mes favoris**, puis touchez la position à importer.



9. Touchez **Importer**, puis **OK**.
10. Touchez **OK** pour revenir à la page Menu.



Recherche de lieux enregistrés

Touchez  **Rechercher** >  **Mes favoris**.
Les lieux sont répertoriés en fonction de leur distance par rapport à votre position actuelle. Touchez **Epeler** pour affiner votre recherche.

Enregistrement de votre position actuelle

Sur la carte, touchez  l'icône du véhicule. Touchez **Oui** pour enregistrer votre position actuelle dans vos favoris.

Modification de lieux enregistrés

1. Touchez  **Rechercher** >  **Mes favoris**.
2. Touchez le lieu à modifier.
3. Touchez **Modifier**.

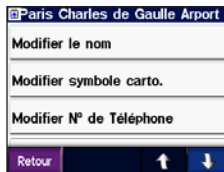



4. Pour modifier le lieu :
Touchez **Modifier le nom**. Saisissez un nom, puis touchez **OK**.
Touchez **Modifier symbole carto..**
Touchez un symbole.

Touchez **Modifier N° de Téléphone**. Saisissez un numéro de téléphone, puis touchez **OK**.



Touchez **Supprimer** pour supprimer cet élément. Une liste de tous vos favoris s'affiche. Touchez l'élément que vous voulez supprimer. Touchez **Supprimer** > **Oui**.

Création d'un itinéraire enregistré



Utilisez le zūmo pour créer et enregistrer des itinéraires avant votre prochain voyage. Vous pouvez enregistrer jusqu'à 50 itinéraires.

1. Touchez  **Rechercher** >  **Routes** > **Nouvelle**.
2. Touchez **Ajout nouveau point de départ**.
3. Recherchez un lieu comme point de départ, puis touchez **Sélect.**.
4. Touchez **Ajout Nouveau point final**.
5. Recherchez un lieu comme point d'arrivée, puis touchez **Sélect.**.



6. Touchez  pour ajouter un autre lieu à votre itinéraire. **CONSEIL** : Touchez **Proche de** pour affiner la recherche. Voir page 19. Touchez  pour supprimer un lieu.
7. Touchez **Carte** pour calculer votre itinéraire et le visualiser sur la carte.
8. Touchez **Retour** pour quitter et enregistrer l'itinéraire.

Modification des itinéraires enregistrés

1. Touchez  **Rechercher** >  **Routes**.
2. Sélectionnez l'itinéraire que vous voulez modifier.
3. Touchez **Modifier**.

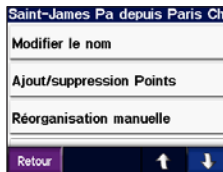

4. Pour modifier l'itinéraire :

- Touchez **Modifier le nom**. Saisissez un nouveau nom, puis touchez **OK**.
- Touchez **Ajout/suppression Points** pour ajouter des points de départ, d'arrêt et d'arrivée à l'itinéraire.
- Touchez **Réorganisation manuelle** pour modifier l'ordre des points de l'itinéraire.
- Touchez **Réorganisation optimale** pour organiser automatiquement l'ordre des points en une ligne droite entre les points de départ et d'arrivée.
- Touchez **Recalculer** pour choisir l'itinéraire en fonction soit du temps de parcours, de la distance de parcours ou à vol d'oiseau.
- Touchez **Supprimer** pour supprimer cet élément. Une liste de tous les itinéraires s'affiche. Touchez l'élément que vous voulez supprimer. Touchez **Supprimer** > **Oui**.



REMARQUE : Vos modifications sont automatiquement enregistrées lorsque vous quittez l'une des pages de modification d'itinéraires.

Partage d'itinéraires

Partagez vos itinéraires enregistrés avec d'autres propriétaires de zūmo. Vous devez disposer d'une carte SD et d'un espace de stockage suffisant.

1. Touchez  **Rechercher** >  **Routes**.
2. Sélectionnez l'itinéraire à partager.
3. Touchez **Partage**.



4. Vérifiez que vous avez bien sélectionné l'itinéraire approprié, puis touchez **Exporter**.
5. Touchez **OK**.
6. Ejectez votre carte SD, puis insérez-la dans un autre zūmo.
7. Un message s'affiche. Touchez **Oui** pour importer l'itinéraire partagé.
8. Touchez **Routes**, puis touchez l'itinéraire à importer.





9. Touchez **Importer**, puis **OK**.
10. Touchez **OK** pour revenir à la page Menu. Pour visualiser vos itinéraires importés, touchez  **Rechercher** > **Routes**.





REMARQUE : Vous pouvez également partager des itinéraires à l'aide de Google Earth. Visitez le site Web <http://earth.google.com>.

Recherche d'une position à l'aide de la carte

Touchez  **Affic. carte** pour ouvrir la carte. Touchez et déplacez-vous n'importe où sur la carte pour la parcourir et en afficher les différentes sections. Vous pouvez également toucher  **Rechercher** >  >

 **Explorer carte**.

Conseils de navigation sur la carte

- Touchez la carte puis faites-la glisser pour en afficher les différentes parties.
- Touchez  et  pour effectuer un zoom avant ou arrière.
- Touchez n'importe quel élément de la carte. Une flèche apparaît, pointant sur l'élément que vous avez sélectionné.
- Touchez **Retour** pour revenir à l'écran précédent.
- Touchez **Enregistr.** pour sauvegarder cette position dans vos  favoris.
- Touchez **Aller** pour créer un itinéraire virage par virage jusqu'à cette position.
- Si le GPS est éteint, touchez **Définir pos.** pour définir la position de la flèche comme votre position actuelle.

Saisie de coordonnées

Si vous connaissez les coordonnées géographiques de votre destination, vous pouvez utiliser le zūmo pour naviguer vers n'importe quel endroit à l'aide de sa latitude et sa longitude.

Touchez  **Rechercher** >  > 
Coordonnées.



Saisir les coordonnées

N 48 ° 50.941 '

E 2 ° 15.129 '

Retour Format Suivant

Touchez **Format** pour modifier le type de coordonnées. Etant donné que différentes cartes terrestres et marines utilisent différents formats d'emplacement, le zūmo vous permet de choisir le format de coordonnées convenant au type de carte employé.

Touchez **Suivant** pour plus d'options :

- Touchez **Aller** pour créer un itinéraire virage par virage jusqu'à ces coordonnées.
- Touchez **Aff. Carte** pour visualiser cet endroit sur la carte.

- Touchez **Enregistr.** pour sauvegarder cette position dans vos  favoris.

Elargissement de votre recherche

1. Touchez  **Rechercher** > **Proche de.**
2. Sélectionnez une option :
 - A ma position actuelle** : recherche à proximité de votre position actuelle.
 - Une autre ville** : recherche à proximité de la ville indiquée.
 - Ma route actuelle** : recherche des lieux sur l'itinéraire que vous empruntez actuellement.
 - Ma destination** : recherche des lieux proches de votre destination.
3. Touchez **OK**.



REMARQUE : Le zūmo effectue automatiquement une recherche à proximité de votre position actuelle.

UTILISATION DES PAGES PRINCIPALES

Page Carte

Dans la page Menu, touchez  **Affic. carte** pour ouvrir la carte. L'icône du véhicule indique votre position actuelle.



Touchez l'icône du véhicule pour afficher vos coordonnées actuelles et votre altitude. Ensuite, touchez **Oui** pour enregistrer cette position.

Touchez  pour effectuer un zoom arrière.

Touchez **Menu** pour revenir à la page Menu.

Touchez **Vitesse** pour ouvrir la page Informations sur le trajet.

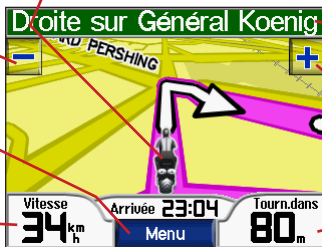

Touchez la barre d'indication pour ouvrir la page Liste des virages.

Touchez  pour effectuer un zoom avant.

Touchez **Tourn. dans** pour ouvrir la page Prochain virage.

Page Carte au cours de la navigation



Page Informations sur le trajet



Page Liste des virages



Page Prochain virage

Page Informations sur le trajet

La page Informations sur le trajet indique votre vitesse actuelle et vous fournit des données statistiques pratiques concernant votre voyage. Pour afficher la page Informations sur le trajet, touchez **Vitesse** sur la carte.

Réinitialisation des informations sur le trajet

Si vous souhaitez disposer d'informations détaillées sur votre trajet, réinitialisez-les avant de prendre la route. Si vous vous arrêtez fréquemment, laissez votre navigateur zūmo allumé de façon à ce qu'il puisse calculer précisément le temps écoulé pendant votre trajet.

Touchez **Réinitialiser** pour remettre à zéro l'odomètre, la vitesse maximale, les données de trajet, la jauge de carburant et les kilomètres par réservoir.

Touchez **Plus** pour afficher les données de vitesse et de temps de parcours.

Utilisation de la jauge de carburant

La jauge de carburant est utilisée uniquement par les motards. Vous pouvez suivre votre consommation de carburant lorsque le zūmo est monté sur la moto. La jauge de carburant est précise si les données saisies le sont.

1. Sur la carte, touchez **Vitesse** pour ouvrir la page Informations sur le trajet.
2. Touchez **Réinitialiser > Km par réservoir**.
3. Saisissez une quantité, puis touchez **OK**.
4. Un message s'affiche lorsqu'il ne vous reste plus qu'environ 48,3 km à parcourir.
5. Sur la carte, touchez l'icône  pour rechercher une station essence dans les environs. Touchez **OK**.
6. Pour réinitialiser la jauge de carburant, accédez à la page Informations sur le trajet, puis touchez la jauge de carburant > **Oui**.



Page Liste des virages

Durant la navigation d'un itinéraire, la page Liste des virages affiche des instructions virage par virage pour l'ensemble de l'itinéraire, ainsi que la distance entre chaque virage. Touchez la barre d'indication en haut de la carte, pour ouvrir la page Liste des virages. Sélectionnez un virage dans la liste pour afficher la page Prochain virage correspondant à ce changement de direction. Touchez **Aff. Carte** pour afficher l'itinéraire complet sur la carte.

Page Prochain virage

Pour afficher le prochain changement de direction sur la carte, touchez **Tourn. dans** sur la carte ou un changement de direction sur la page Liste des virages. Durant la navigation d'un itinéraire, la page Prochain virage affiche le virage sur la carte, ainsi que la distance et le temps estimés restants avant celui-ci. Touchez **↑** et **↓** pour afficher les autres changements de direction de l'itinéraire.

Page Boussole

Pour afficher la page Boussole, touchez **Conduite** sur la carte, ou appuyez sur .

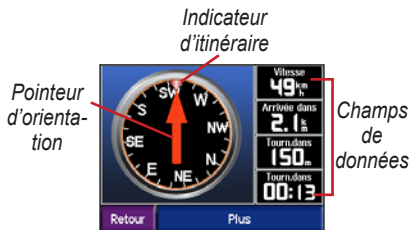

Lors de la navigation d'un itinéraire, la boussole tourne et l'indicateur d'itinéraire montre la direction dans laquelle vous devriez vous diriger pour rester sur cet itinéraire. Le pointeur d'orientation indique votre direction actuelle. Si la flèche pointe vers le haut, vous vous dirigez directement vers la destination. Si la flèche pointe dans une autre direction, suivez la direction de l'indicateur d'itinéraire, jusqu'à ce que la flèche pointe vers le haut. Touchez **Plus** pour afficher des champs de données supplémentaires.

UTILISATION DES FONCTIONS MAINS LIBRES

La technologie sans fil Bluetooth® vous permet de connecter votre zūmo à votre téléphone portable et d'utiliser votre casque sans fil comme un appareil mains libres. Pour savoir si votre périphérique Bluetooth est compatible avec votre zūmo, visitez le site www.garmin.com/bluetooth.

La technologie sans fil Bluetooth établit la connexion sans fil entre différents périphériques, tels qu'un téléphone portable, un casque sans fil et le zūmo. La première fois que vous utilisez deux périphériques ensemble, vous devez les « appairer », c'est à dire établir une relation entre eux, à l'aide d'un code d'accès ou d'un code PIN. Après cet appariement initial, les deux appareils peuvent se connecter automatiquement à chaque fois que vous les mettez sous tension.



REMARQUE : Vous devrez peut-être configurer votre périphérique pour qu'il se connecte automatiquement dès que le zūmo est allumé.

Pourquoi appairer mon téléphone et mon casque avec mon zūmo ?

L'appariement du téléphone et du casque avec le zūmo vous permet de bénéficier de toutes les fonctions de votre système. En plus de la fonction mains libres, vous pouvez entendre les instructions de navigation du zūmo dans votre casque.

Pour plus d'informations sur les options audio du zūmo, reportez-vous à la [page 49](#).

Appariement du périphérique

Pour appairer et connecter les appareils entre eux, le périphérique et le zūmo doivent être sous tension et se trouver à moins de 10 mètres l'un de l'autre.

Lancez l'appariement depuis votre zūmo ou depuis votre téléphone portable. Reportez-vous à la documentation de votre téléphone.

Pour appairer à l'aide des paramètres du zūmo :

1. Dans la page Menu du zūmo, touchez

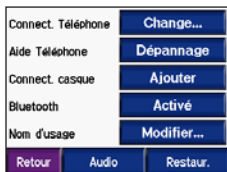

2. Touchez le bouton **Ajouter** à côté de l'option Connect. Téléphone ou Connect. casque.
3. Activez le composant Bluetooth de votre périphérique et activez le mode Find Me/Découvrable/Visible. Ces paramètres peuvent se trouver dans le menu Bluetooth, Connexions ou Mains libres.
4. Touchez **OK** sur le zūmo.
5. Sélectionnez votre périphérique et touchez **OK**.
6. Entrez le code PIN Bluetooth du zūmo (**1234**) dans votre téléphone, si nécessaire.
7. Sur le zūmo, touchez et maintenez le bouton **Retour** enfoncé pour revenir à la page Menu.



Pour procéder à l'appariement à partir des paramètres du téléphone, procédez comme suit :

1. Activez le composant Bluetooth du téléphone. Pour ce faire, sélectionnez le menu Paramètres, Bluetooth, Connexions ou Mains libres de votre téléphone.
2. Lancez une recherche des appareils Bluetooth. Pour ce faire, sélectionnez le menu Paramètres, Bluetooth, Connexions ou Mains libres de votre téléphone.
3. Sélectionnez le zūmo dans la liste des périphériques.
4. Entrez le code PIN Bluetooth du zūmo (**1234**) dans votre téléphone.
5. Sur le zūmo, touchez et maintenez le bouton **Retour** enfoncé pour revenir à la page Menu.



REMARQUE : Chaque fois que vous mettez le zūmo sous tension, il cherche à se connecter au dernier périphérique auquel il était connecté avant la mise hors tension.



Réception d'un appel

Lorsque votre téléphone est connecté au zūmo, l'icône  s'affiche dans l'angle supérieur gauche. Lorsque votre casque est connecté au zūmo, l'icône  s'affiche dans l'angle supérieur gauche. Lorsque vous recevez un appel, la fenêtre Appel entrant s'ouvre.



Touchez **Répondre** pour prendre l'appel. Touchez **Ignorer** pour ignorer l'appel et arrêter la sonnerie du téléphone.

Au cours d'un appel

Après un appel (que vous avez passé ou auquel vous avez répondu), l'icône  **En cours d'appel** s'affiche à l'écran. Touchez  pour davantage d'options :



Touchez **Fin d'appel** pour raccrocher.

Touchez **Options d'appel** pour afficher les paramètres d'appel suivants :

Touches sonores : Affiche un clavier que vous pouvez utiliser pour les systèmes automatisés, tels que les messageries vocales.

Transfert Audio sur Téléphone : Permet de passer le son sur le téléphone. Cette fonction est utile si l'on prévoit d'éteindre le zūmo, tout en gardant l'appel. Vous pouvez également transférer un appel sur votre téléphone en cas d'appel confidentiel ou lorsque le casque fonctionne mal. Pour repasser au mode précédent, touchez **Transfert Audio sur périphérique**.

Microphone en sourdine : Le son ne passe pas dans le microphone pendant l'appel. Tous les micros, qu'ils soient câblés, de casque, sans fil ou intégrés au support auto, sont coupés.

Utilisation de la mise en attente d'appel



REMARQUE : Si votre téléphone n'accepte pas les appels en attente par Bluetooth, cette fonction ne peut fonctionner.

Si vous recevez un appel en cours d'appel existant, la fenêtre Appel entrant s'affiche. Touchez **Répondre** pour prendre l'appel. Le premier appel est mis en attente.

Pour passer d'un appel à l'autre :

1. Touchez  pour ouvrir le menu Appel entrant.



2. Touchez **Passer à**.
3. Touchez **Fin d'appel** pour raccrocher ; cela ne déconnecte pas l'appel en suspens.

Menu Téléphone

Dans la page Menu, touchez  pour ouvrir le menu Téléphone. Tous les téléphones n'acceptent pas les fonctions du menu Téléphone du zūmo. Reportez-vous à la documentation de votre téléphone.



Appuyez sur **Etat** pour afficher la force du signal du téléphone, le niveau de la batterie, l'opérateur et le nom.







Utilisation du répertoire téléphonique



REMARQUE : La fonction de répertoire téléphonique n'est disponible que si votre téléphone l'accepte.

Chaque fois que votre téléphone portable se connecte au zūmo, le répertoire est automatiquement chargé dans le zūmo. Une fois l'appariement effectué, il peut se passer quelques minutes avant que le répertoire ne soit disponible.

1. Touchez  >  **Répertoire téléphonique.**

Customer Care	913-440-5444
Customer Care	1-800-937-9997
Fan Club Headq	800-555-1234
Garmin	913-397-9200
   	

2. Touchez l'entrée du répertoire à appeler.
3. Touchez **Composer**.

Appel d'un centre d'intérêt

1. Touchez  >  **Alimentation, Hôtels.**
2. Recherchez le centre d'intérêt (POI) à contacter.

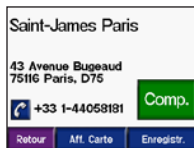

3. Touchez **Composer** ou .

Composition d'un numéro

1. Touchez  >  **Composer.**





2. Entrez le numéro, puis touchez **Composer**.

Affichage de l'historique des appels



REMARQUE : L'historique des appels n'est disponible que si votre téléphone accepte le transfert d'historiques d'appels.

Chaque fois que votre téléphone portable se connecte au zūmo, l'historique des appels est automatiquement transféré vers le zūmo. Il peut s'écouler quelques minutes avant que toutes les données ne soient transférées vers le zūmo.

1. Touchez  >  **Historique d'appels**.
2. Touchez l'une des catégories suivantes : **Manqué(s)**, **Derniers composés** ou **Derniers reçus** pour afficher ces appels. Les appels sont répertoriés dans l'ordre chronologique, les appels les plus récents figurant en haut.
3. Touchez une entrée, puis touchez **Composer**.

Appel du domicile

Entrez le numéro de votre domicile, pour l'appeler plus facilement.



Entrez le numéro de téléphone de votre domicile

1. Touchez  >  **Appeler Maison**.



2. Touchez **Saisir N° de téléphone** pour utiliser le clavier, ou **Sélect. ds Répertoire Téléph.** (disponible uniquement si votre téléphone accepte le transfert de répertoires).
3. Touchez **OK** > **Oui**. Le zūmo compose le numéro de téléphone de votre domicile.



REMARQUE : Pour modifier le lieu de votre domicile ou le numéro de téléphone, touchez  **Rechercher** >  **Mes favoris** > **Maison** > **Modifier**.

Appelez chez vous

Touchez  >  **Appeler Maison.**

Le zūmo compose le numéro de téléphone de votre domicile.

Appels à l'aide de la numérotation vocale



REMARQUE : La numérotation vocale n'est disponible que si votre téléphone la prend en charge.

Vous pouvez passer des appels en prononçant le nom du contact dans le micro.

1. Touchez  >  **Num. Voc.**
2. Prononcez le nom de la personne à appeler.



REMARQUE : Vous devrez peut-être « apprendre » à votre téléphone à reconnaître vos commandes vocales. Reportez-vous à la documentation de votre téléphone.

INFORMATIONS SUR LE TRAFIC

Votre zūmo peut recevoir et exploiter les informations sur la circulation, à l'aide d'un récepteur infos trafic FM en option (ou récepteur TMC - Traffic Message Channel) tel que le GTM™ 20) ou d'une antenne intelligente XM telle que la GXM™ 30. Lorsqu'un message routier est reçu, votre zūmo affiche l'incident sur la carte et peut changer votre itinéraire pour éviter le problème.





REMARQUE : Garmin décline toute responsabilité quant à l'exactitude des informations sur le trafic. Le récepteur infos trafic se contente de recevoir les signaux du prestataire de service et affiche les informations sur votre zūmo.







REMARQUE : Vous ne pouvez accéder aux informations sur le trafic que si le zūmo est connecté au récepteur infos trafic ou à l'antenne (voir [page 54](#)).

Trafic dans votre secteur

Dans la page Menu, touchez  ou  > **Trafic**.

Trafic sur votre itinéraire

La carte affiche  ou  en cas de problème de circulation sur votre itinéraire. Le chiffre figurant dans l'icône correspond au retard à prévoir, exprimé en minutes. Le retard est automatiquement répercuté sur l'heure d'arrivée indiquée sur la carte.

1. Touchez  ou  pour afficher une carte et davantage d'informations.



2. Touchez la barre de texte jaune pour de plus amples informations. S'il y a plusieurs problèmes de circulation, touchez **Détails**.

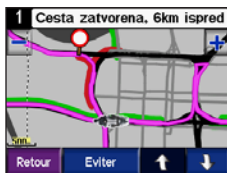

3. Touchez **Eviter** pour recalculer l'itinéraire et éviter le retard.

Symboles et codes de trafic

Vert = Sans gravité ; la circulation est normale.

Jaune = Gravité moyenne ; la circulation est un peu congestionnée.

Rouge = Gravité élevée ; la circulation est fortement perturbée ou interrompue.

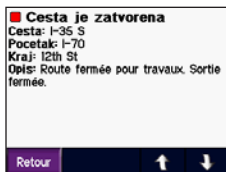



Nord-américains	Signification	Internationaux
	Etat de la route	
	Travaux	
	Route fermée	
	Ralentissement	
	Accident	
	Incident	
	Informations	

Abonnements aux services d'infos trafic

Vous pouvez renouveler ou acheter de nouveaux abonnements sur la page Web www.garmin.com/fmtraffic.

Ajout d'un abonnement

1. Touchez  >  >  **Services** ou **Trafic**.
2. Touchez **Trafic FM** ou **Abonnements XM**.
3. Touchez **Ajouter** ou **S'abonner**.
4. Suivez les instructions présentées à l'écran.



REMARQUE : Une documentation complémentaire est fournie avec le récepteur infos trafic de Garmin ou l'antenne.

Trafic FM

Pour plus d'informations sur le récepteur FM infos trafic, consultez la page Web www.garmin.com/traffic. Pour connaître les fournisseurs de services FM participants et les villes couvertes, reportez-vous à la page Web à l'adresse www.garmin.com/fmtraffic.



REMARQUE : Le récepteur FM infos trafic et le zūmo doivent se trouver à portée d'une station FM qui transmet des données sur le trafic pour recevoir ces informations.

Trafic XM

Pour plus d'informations sur le récepteur XM infos trafic, consultez la page Web www.garmin.com/xm. Pour toute information sur les abonnements et les villes desservies par XM NavTraffic, consultez le site Web www.xmnavtraffic.com.



REMARQUE : Les abonnements XM ne sont disponibles qu'en Amérique du Nord.

UTILISATION DE XM

Votre zūmo peut recevoir la radio et la météo XM à l'aide d'une antenne XM intelligente en option (telle que la GXM™ 30). Pour de plus amples informations sur l'antenne XM intelligente et les abonnements XM, affichez la page Web www.garmin.com/xm.



REMARQUE : Vous devez acheter et activer votre service XM pour pouvoir utiliser les fonctions XM.

Dans la page Menu, touchez .





- **Radio XM :** allume la radio XM.
- **Météo locale :** affiche la météo en cours, en fonction de votre position actuelle. Touchez **Prévisions** pour afficher les prévisions météo sur cinq jours dans la région.

- **Carte météo :** affiche les conditions météo actuelles sur la carte. Voir [page 18](#) pour connaître les conseils de parcours de la carte.
- **Trafic :** affiche la liste des problèmes actuels de circulation. Touchez un élément pour en savoir davantage.

Ecoute de la radio XM

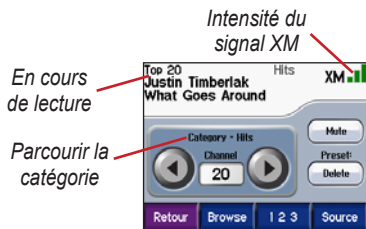
1. Connectez l'antenne au support de montage du zūmo (voir [pages 3 et 54](#)). Une alimentation externe est nécessaire.
2. Dans la page Menu, touchez  pour ouvrir le lecteur Media.
3. Touchez **Source** pour afficher la radio XM. Voir [page 38](#) pour en savoir davantage sur le lecteur MP3.



Touchez  pour passer à la station suivante dans la catégorie en cours.

Touchez  pour revenir à la station précédente dans la catégorie en cours.

Touchez **Parcourir** pour rechercher une catégorie, telle que les stations récentes, les stations pour enfants ou les stations urbaines. Des informations sur le programme en cours sont affichées à côté de chaque station. Touchez une station pour l'écouter.

Touchez **123** pour spécifier une station XM. Touchez ensuite **OK** pour écouter cette station.





Touchez **Enregistr.** pour mémoriser cette station dans la liste de stations préréglées (20 stations maximum).

Touchez  pour supprimer la station en cours des stations préréglées. Pour supprimer plusieurs stations préréglées, touchez **Parcourir** > **Préréglages** > **Supprimer**. Une liste de toutes les stations préréglées s'affiche. Touchez la station à supprimer. Touchez **Supprimer** > **Oui**.



Suppression d'une station préréglée

Réglage du volume

Appuyez sur , puis à l'aide de  et , réglez le volume. Pour accéder aux paramètres de volume avancés, touchez  >  **Volume**. Pour plus d'informations sur les options audio du zūmo, voir la [page 49](#).

GESTION DES FICHIERS SUR LE ZŪMO

Vous pouvez charger des fichiers vers la mémoire interne ou une carte SD en option.



REMARQUE : Le zūmo ne peut pas communiquer avec les systèmes Windows® 95, Windows 98 ou Windows Me. Il s'agit d'une limitation commune pour la plupart des périphériques de stockage USB grande capacité.

Types de fichiers pris en charge

- Fichiers de musique MP3
- Fichiers de liste d'écoute M3U
- Fichiers d'images JPEG et JPG pour l'écran d'accueil ou la visionneuse
- Fichiers de centres d'intérêt personnalisés GPI créés dans le logiciel POI Loader de Garmin
- Cartes et fichiers de waypoints GPX créés dans MapSource



REMARQUE : Le zūmo ne prend pas en charge les fichiers M4A/M4P de iTunes®.

Etape 1 : Insérez une carte SD (en option)

Pour insérer ou retirer votre carte, appuyez sur celle-ci jusqu'au dé clic.



Etape 2 : Connectez le câble USB

1. Branchez la petite extrémité du câble USB sur le port mini-USB.
2. Connectez la grande extrémité du câble USB sur le port USB disponible sur votre ordinateur.

Deux nouveaux lecteurs apparaissent dans la liste de vos lecteurs. « Garmin » correspond au lecteur disponible dans la mémoire interne du zūmo. L'autre lecteur amovible correspond à la carte SD.



REMARQUE : Si le lecteur n'est pas nommé automatiquement, consultez le fichier d'aide ou reportez-vous à la [page 63](#) pour renommer le lecteur.

Étape 3 : transférez les fichiers vers le zūmo

Windows

1. Connectez le zūmo à votre ordinateur.
2. Cliquez deux fois sur l'icône  **Poste de travail**.
3. Recherchez le fichier à copier sur l'ordinateur.
4. Mettez le fichier en surbrillance et sélectionnez **Edition > Copier**.
5. Ouvrez le lecteur Garmin ou le lecteur de la carte SD.

6. Sélectionnez **Edition > Coller**. Le fichier apparaît alors dans la liste des fichiers présents sur le lecteur Garmin ou le lecteur de la carte SD.



REMARQUE : Vous pouvez également effectuer un glisser-déposer des fichiers vers et depuis les lecteurs.

Mac®

1. Connectez le zūmo à votre ordinateur. Le lecteur Garmin et le lecteur de la carte SD doivent apparaître sur le bureau de votre Mac sous la forme de deux volumes installés.
2. Pour copier des fichiers sur le lecteur Garmin ou sur le lecteur de la carte SD, effectuez un glisser-déposer du fichier ou dossier sur l'icône du volume.



icône de volume



Etape 4 : éjectez et débranchez

Windows

Une fois le transfert des fichiers terminé, cliquez deux fois sur l'icône 

Déconnecter ou éjecter dans la barre d'état système. Sélectionnez **Périphérique de stockage USB grande capacité**, puis cliquez sur **Arrêter**. Sélectionnez le lecteur, puis cliquez sur **OK**. Vous pouvez maintenant débrancher le câble USB du zūmo.

Mac

Une fois le transfert des fichiers terminé, faites glisser l'icône du volume vers la **Corbeille**  (elle se transforme en icône **Ejecter** ) pour désinstaller le périphérique. Vous pouvez maintenant débrancher le câble USB du zūmo.

Suppression des fichiers sur le zūmo

Vous pouvez supprimer des fichiers du zūmo comme vous supprimeriez des fichiers de votre ordinateur.

Connectez le zūmo à votre ordinateur, puis ouvrez le lecteur Garmin ou le lecteur de la carte SD. Sélectionnez le fichier à supprimer et appuyez sur la touche **Suppr** du clavier de votre ordinateur.



ATTENTION : Si vous avez des doutes quant à la fonction d'un fichier, **ne le supprimez pas**. La mémoire du zūmo contient des fichiers système que vous **ne devez pas** supprimer. Soyez particulièrement prudent avec les fichiers contenus dans les dossiers intitulés « Garmin ».

UTILISATION DU LECTEUR MEDIA

Ecoute de fichiers MP3

Chargez des fichiers vers la mémoire interne ou une carte SD en option. Voir pages 35–37 pour plus d'informations.

1. Dans la page Menu, touchez  pour ouvrir le lecteur Media.
2. Touchez **Source** pour afficher le lecteur MP3.
3. Touchez **Parcourir**.
4. Touchez une catégorie.
5. Pour écouter l'intégralité de la catégorie depuis le début de la liste, touchez **Lec. totale**. Pour commencer l'écoute par une chanson particulière, touchez le fichier correspondant.



Couverture d'album

Touchez la couverture de l'album pour afficher les détails du fichier MP3.

Touchez  pour régler le volume. Pour plus d'informations sur les options audio du zūmo, voir [page 49](#).

Touchez  pour accéder au début de la chanson ; touchez ce bouton tout en le maintenant enfoncé pour revenir en arrière.

Touchez  pour accéder à la prochaine chanson ; touchez ce bouton tout en le maintenant enfoncé pour avancer.

Touchez  pour interrompre la chanson.

Touchez  pour répéter.

Touchez  pour parcourir.



REMARQUE : Le zūmo ne lit que les fichiers MP3. Il ne prend pas en charge les fichiers M4A/M4P de iTunes®.

Utilisation d'une liste d'écoute

Cette fonction implique la gestion de fichiers sur le zūmo (voir [pages 35–37](#)).

1. Sur votre ordinateur, utilisez un programme audio tel que Winamp™ pour créer une liste d'écoute de fichiers MP3.
2. Enregistrez la liste de chansons au format M3U.



REMARQUE : Vous devrez peut-être modifier le fichier M3U à l'aide d'un éditeur de texte, comme le Bloc-notes pour supprimer le chemin (emplacement) du fichier MP3. Le fichier M3U ne doit indiquer que les fichiers MP3 de votre liste d'écoute, pas leur emplacement. Pour plus d'informations, consultez l'aide de votre programme audio.

3. Transférez la liste d'écoute et les fichiers MP3 associés sur le lecteur Garmin ou sur le lecteur de la carte SD. Le fichier M3U doit se trouver au même endroit que les fichiers MP3.
4. Sur le zūmo, touchez  > **Source** pour ouvrir le lecteur MP3.
5. Touchez **Parcourir** > **Importer la liste des chansons**. Les listes d'écoute disponibles s'affichent.



6. Touchez une liste d'écoute pour commencer la lecture de fichiers MP3.



REMARQUE : Vous ne pouvez pas modifier l'ordre de la liste d'écoute sur votre zūmo.

Ecoute de livres audio

Pour acheter des livres sur Audible.com, consultez le site <http://garmin.audible.com>. Voir [page 40](#) pour savoir comment charger des livres sur votre zūmo.

1. Dans la page Menu, touchez  > **Source** pour ouvrir le lecteur de livres audio.
2. Touchez **Parcourir** et une catégorie.
3. Pour écouter un livre, touchez son titre.

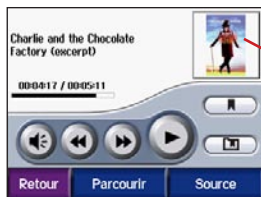



Couverture
du livre

Parcourir le livre



Touchez  pour régler le volume.

Touchez la couverture du livre pour afficher des informations plus détaillées sur l'ouvrage.

Touchez  pour ignorer une section et  pour revenir en arrière. Maintenez ces boutons enfoncés pour avancer ou revenir en arrière dans le livre.

Touchez  pour interrompre la lecture du livre.

Utilisation de signets

Pour créer un signet, touchez  et Signet. Pour afficher vos signets, touchez  puis un signet. Touchez **Lecture** pour écouter le contenu du livre à partir du signet.

Chargement de livres audio sur le zūmo

1. Créez un compte Audible.com sur <http://garmin.audible.com>.
2. Achetez un livre.
3. Téléchargez AudibleManager sur votre ordinateur.
4. Activez votre zūmo. La première fois que vous ouvrez AudibleManager, vous devez exécuter la procédure d'activation. Il s'agit d'une procédure que vous ne devez réaliser qu'une fois.
5. Connectez le zūmo à votre ordinateur.
6. Téléchargez le livre sur votre ordinateur.
7. Ouvrez AudibleManager et utilisez-le pour transférer le livre sur votre périphérique Garmin ou sur votre lecteur de carte SD.



CONSEIL : Consultez le fichier d'aide d'AudibleManager pour obtenir des instructions détaillées. Sélectionnez **Aide** dans le menu, puis cliquez sur **Aide**.

PERSONNALISATION DU ZÛMO

1. Dans la page Menu, touchez .
2. Touchez le paramètre à modifier. Chaque paramètre contient un sous-menu ou une liste.



Modification des paramètres de carte

Touchez  >  **Carte**.

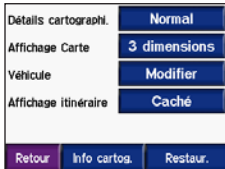

Détails cartographiques : réglez le niveau de détail de la carte. L'affichage d'un grand nombre de détails ralentit le tracé de la carte.

Affichage Carte : modifie la perspective de la carte.

- **Trace en haut** : affiche la carte en 2 dimensions (2D), la direction à prendre étant indiquée en haut.
- **Nord en haut** : affiche la carte en 2D avec le nord en haut de la carte.
- **3D** : affiche la carte en 3 dimensions (3D), dans le sens Trace en haut.

Véhicule : touchez **Modifier** pour modifier l'icône correspondant à votre position sur la carte. Touchez l'icône que vous voulez utiliser, puis touchez **OK**. Téléchargez des icônes de véhicule sur le site Web www.garmin.com/vehicles.

Affichage itinéraire : touchez **Voix** pour afficher l'itinéraire sur la carte, sous la forme d'une ligne bleue fine. Pour gérer les données d'affichage de vos itinéraires, touchez  > **Donn. Util.** > **Gestion du Journal de Trajet**.

Info cart : affiche les cartes chargées sur le zûmo et leur version. Touchez une carte pour l'activer (case cochée) ou la désactiver (case décochée).

Restaur. : restaure les paramètres par défaut de la carte.

Modification des paramètres système

Touchez  >  **Système.**

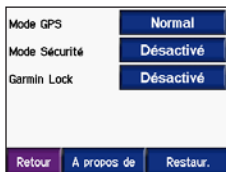

Mode GPS : active et désactive le GPS et WAAS/EGNOS. L'activation du paramètre WAAS/EGNOS peut améliorer la précision du GPS, mais cette fonction est gourmande en batterie. Pour plus d'informations sur WAAS/EGNOS, visitez la page Web www.garmin.com/aboutGPS/waas.html.

Mode Sécurité : active/désactive le mode Sécurité. Lorsque votre véhicule se déplace, le mode Sécurité désactive toutes les fonctions de l'appareil qui requièrent une grande attention de l'opérateur et pourraient ainsi le distraire pendant sa conduite.

Garmin Lock : active Garmin Lock pour verrouiller le zûmo. Saisissez un code PIN à 4 chiffres, puis définissez un emplacement de sécurité. Pour plus d'informations, reportez-vous à la [page 10](#).

A propos de : affiche le numéro de version du logiciel, le numéro d'identification de l'appareil et le numéro de version audio de votre zûmo. Ces informations sont requises pour mettre à jour le logiciel du système (voir [page 49](#)) ou acquérir de nouvelles cartes (voir [page 53](#)).

Restaur. : restaure les paramètres par défaut du système.

Localisation du zûmo

Touchez  >  **Langue, Heure...**





Pour modifier un paramètre, touchez le bouton en regard de l'icône.

Pour modifier tous les paramètres, touchez **Tout modifier**. Dans chaque écran, sélectionnez le paramètre souhaité, puis touchez **OK**.

Lieu : permet de sélectionner votre position.

 **Langage textuel** : affiche le texte à l'écran dans la langue sélectionnée. Si vous sélectionnez une autre langue, celle-ci ne s'appliquera ni aux données saisies par l'utilisateur, ni aux données cartographiques (nom des rues, par exemple).

 **Langage vocal** : définit la langue des instructions vocales. Les langues désignées par un nom de personne sont des voix TTS, qui disposent d'un vocabulaire étendu et prononcent le nom des rues lorsque vous vous en approchez. Les voix pré-enregistrées (ne comportant pas de nom de personne) disposent d'un vocabulaire limité et ne prononcent pas les noms de lieux ni de rues.

 **Format d'heure** : sélectionnez le format 12 heures, 24 heures ou l'heure UTC.

Fuseau horaire : sélectionnez un fuseau horaire ou une ville proche dans la liste.

Heure d'été : si cette fonction est disponible, définissez la valeur sur **Activé**, **Désactivé** ou **Automatique**.

 **Unités** : définissez l'unité de mesure sur **Kilomètres** ou **Miles terrestres**.

Gestion des données utilisateur

Touchez  >  **Donn. Util.**

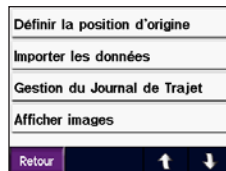

Définir la position d'origine : permet de saisir ou de modifier votre domicile (voir page 12).

Importer les données : permet de charger des favoris, des itinéraires, des journaux de trace et des photos sur votre lecteur Garmin ou la carte SD.

Gestion du Journal du Trajet : permet de visualiser l'utilisation du journal de trajet. Cette utilisation s'affiche sous forme de pourcentage de l'espace total disponible. Vous pouvez gérer les 10 000 points les plus fréquents de vos données de trajet figurant sur votre zūmo. Au-delà de ces 10 000 points, le zūmo déplace les données de trajet les plus anciennes du journal actuel dans un journal d'archive, en mémoire interne. Les fichiers d'archive peuvent mémoriser jusqu'à 1 Mo de données chacun, et la mémoire interne peut contenir 20 fichiers d'archive, en fonction de l'espace disponible. Cette méthode permet au zūmo de mémoriser jusqu'à 200 000 points pour les très longs trajets.



REMARQUE : Les journaux de trajet archivés sont destinés à être utilisés sur ordinateur avec MapSource, Google Earth ou avec le site Web myGarmin. Ils ne sont pas visibles sur le zūmo.

Pour afficher l'espace disponible sur le lecteur Garmin, connectez le zūmo à votre ordinateur et sélectionnez le périphérique Garmin désigné (voir [page 35](#).)

- **Effacer Journal de trace** : remet le journal de trace à zéro, avant votre prochain voyage. L'effacement d'un journal de trace volumineux peut prendre quelques minutes.
- **Sauvegarder comme route** : permet de sélectionner et mémoriser un journal de trace récent en tant que route. Cette fonction permet de réutiliser des données de trajet récentes. Pour plus d'informations sur les routes, reportez-vous à la [page 16](#).

Pour afficher le journal sur la carte, touchez  > **Carte** > **Affichage itinéraire** > **Voir**.

Afficher images : permet de visualiser des photos enregistrées sur le lecteur Garmin ou la carte SD. Touchez une miniature pour visualiser l'image. Touchez l'image une nouvelle fois pour zoomer à l'aide de  et . Touchez l'image et faites-la glisser pour en afficher les différentes parties.

Pour partager des photos avec un autre utilisateur de zūmo :

1. Touchez une miniature.
2. Touchez **Partage**.

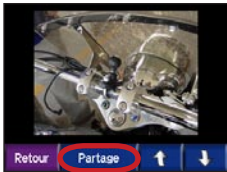

3. Ejectez votre carte SD et insérez-la dans un autre zûmo.
4. Un message s'affiche. Touchez **Oui** pour importer la photo partagée.
5. Touchez **Images** > touchez une miniature > **Importer**.

Touchez **Diaporama** pour afficher de manière enchaînée chaque photo pendant quelques secondes. Pendant le diaporama, vous pouvez interrompre le défilement des photos à tout moment en touchant simplement l'écran afin de disposer de plus d'options.

Paramètres Bluetooth

Touchez  >  **Bluetooth**.

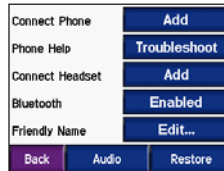

Connect. Téléphone : sélectionnez l'option **Ajouter Périphérique** > **OK** pour appairier le système à un téléphone doté de la technologie sans fil Bluetooth®. Voir [pages 23–29](#).



REMARQUE : Le code PIN du zûmo est **1234**.

- **Abandon** : sélectionnez le téléphone à déconnecter et touchez **Oui**.
- **Effacer** : sélectionnez le téléphone à effacer de la mémoire du zûmo et touchez **Oui**.

Aide Téléphone : faites défiler la liste contenant les périphériques compatibles. Si votre téléphone ne figure pas dans cette liste, consultez le site www.garmin.com/bluetooth pour obtenir de plus amples informations.

Connect. casque : connectez un casque déjà apparié ou sélectionnez l'option **Ajouter Périphérique**.

Bluetooth : permet d'activer et de désactiver le composant Bluetooth. L'icône 

Bluetooth apparaît sur la page Menu si l'appareil est activé. Pour prévenir toute connexion accidentelle d'un téléphone, sélectionnez **Désactivé**.

Nom d'usage : touchez **Modifier** pour entrer un nom usuel identifiant votre zûmo sur les périphériques Bluetooth. Touchez **OK**.

Audio : spécifiez les types de données audio envoyés au casque Bluetooth.

Restaur. : cette option permet de restaurer les paramètres de navigation par défaut. La restauration des paramètres Bluetooth n'effacera pas les informations d'appariement.

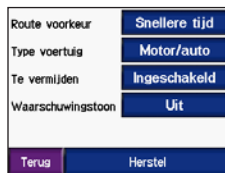

Modification des paramètres de navigation

Touchez  >  **Navigation**.



Préférences de route : sélectionnez la méthode de calcul de l'itinéraire que vous préférez :

- **Meilleur temps** : pour définir les itinéraires les plus rapides à parcourir sachant que la distance à couvrir peut être plus longue.
- **Distance plus courte** : pour définir les itinéraires les plus courts en termes de distance, sachant que la durée pour les parcourir peut être plus longue.

- **A vol d'oiseau** : pour définir les itinéraires point à point (sans routes). Sur la carte, touchez  ou appuyez sur  pour faire défiler la page Boussole.

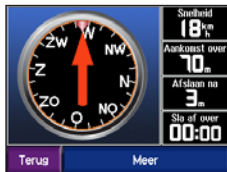

Type de véhicule : spécifiez votre type de véhicule afin d'optimiser vos itinéraires.

Contournements : sélectionnez les types de routes que vous voulez contourner dans vos itinéraires. Le navigateur zûmo n'utilisera ces types de routes que si les autres itinéraires s'écartent trop fortement de votre trajet ou si aucune autre route n'est disponible. Si vous disposez d'un récepteur infos trafic, vous pouvez également contourner les problèmes de circulation.

Tonalité d'avertissement : activez ou désactivez la tonalité d'avertissement.

Restaur. : restaure les paramètres de navigation par défaut.

Personnalisation de l'affichage

Touchez  >  **Affichage.**

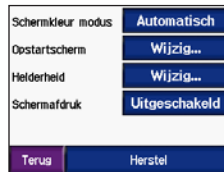

Mode Couleur : sélectionnez **Jour** pour avoir un arrière-plan lumineux, **Nuit** pour avoir un arrière-plan sombre ou **Automatique** pour passer automatiquement de l'un à l'autre.

Page de garde : sélectionnez l'image qui doit s'afficher lors de la mise sous tension du zûmo. Tout d'abord, chargez des images JPEG. Voir [pages 35–37](#).

Luminosité : augmente ou diminue la luminosité du rétroéclairage à l'aide de **-** et **+**.

Capture d'écran : active le mode Capture d'écran. Touchez l'icône de l'appareil photo  pour prendre une photo de l'écran. Le fichier bitmap est enregistré dans le dossier **Garmin\scrn** du lecteur Garmin.

Modification des paramètres du clavier

Touchez  >  **Clavier**.

Standard : affiche un clavier entièrement alphabétique.



Grands boutons : affiche à l'écran un clavier dont les boutons sont agrandis. Cette option est particulièrement adaptée pour les motards portant des gants. Reportez-vous à la [page 13](#).

Automatique : permet de basculer automatiquement entre le clavier standard lors de l'utilisation du zūmo avec le kit de montage automobile (accessoire en option) et le clavier aux boutons agrandis lors de l'utilisation du zūmo avec le kit de montage moto.

Gestion des paramètres de trafic

Touchez  >  >  **Services** ou **Trafic** pour afficher les informations et les paramètres d'abonnement FM et XM en option.

Source de trafic : sélectionnez **Automatique**, **FM** ou **XM** selon l'accessoire de trafic en option connecté.

Restauration des paramètres

Touchez  > **Restaur.** > **Oui**. Les paramètres d'usine sont rétablis.

Suppression des données utilisateur



ATTENTION : Cette procédure supprime toutes les informations saisies par l'utilisateur y compris les favoris, les itinéraires, les journaux de trace et les dernières recherches.

1. Maintenez un doigt sur le coin inférieur droit de l'écran du zūmo tout en mettant ce dernier sous tension.
2. Maintenez le doigt appuyé jusqu'à ce que le message s'affiche.
3. Touchez **Oui**.

ANNEXE

Options audio du zūmo



REMARQUE : Le son provenant des sources MP3 et de la radio XM est coupé lors des appels téléphoniques et des instructions vocales. Le son des instructions vocales est coupé en cas d'appel téléphonique.

Alimentation Source	Option audio	Instructions de navigation	MP3	Radio XM	Téléphone	Remarques
Support moto avec alimentation externe	Casque (moto ou audio) câblé avec microphone	●	●	●	●	
	Casque Bluetooth	●	●	○	●	
Support auto avec alimentation externe (inclus avec le zūmo 550)	Haut-parleur et micro internes	●	●	●	●	
	Casque et micro câblés	●	●	●	●	
	Casque Bluetooth et haut-parleur interne	○ ●	○ ●	○ ●	● -	Réglez le volume sur le casque. Réglez le volume sur le zūmo.
Alimentation batterie	Casque Bluetooth	●	●	○	●	En pleine charge, une batterie a jusqu'à 4 heures d'autonomie.

● Son disponible, ○ Aucun son disponible, - Non applicable

Montage du zūmo dans votre voiture

Votre zūmo 550 inclut un support de montage supplémentaire pour votre voiture afin que vous puissiez le transférer aisément d'un véhicule à l'autre. Définissez un emplacement dans votre véhicule qui soit adapté à l'acheminement du câblage en toute sécurité. Nettoyez et séchez la zone choisie du pare-brise.

Montage sur le pare-brise

1. Installez le support à ventouse sur le pare-brise. Abaissez le levier de la ventouse en direction du pare-brise.
2. Branchez le câble d'alimentation sur le côté du support.
3. Placez le zūmo sur le support automobile, puis abaissez le levier.
4. Branchez le câble d'alimentation sur une source d'alimentation de votre véhicule. Le zūmo est mis automatiquement sous tension si vous avez démarré votre véhicule.



Montage sur le tableau de bord

Utilisez le disque de montage fourni afin d'installer le zūmo sur le tableau de bord et, ainsi, vous conformer à la législation en vigueur.



REMARQUE : L'autocollant de montage **permanent** est extrêmement difficile à retirer une fois installé.

1. Nettoyez et séchez le tableau de bord à l'endroit où vous souhaitez placer le disque.
2. Retirez la protection de l'autocollant de montage permanent situé sous le disque.
3. Placez le disque sur le tableau de bord.
4. Retirez la pellicule transparente située sur le disque.
5. Placez la ventouse faisant partie du montage automobile sur le disque.
6. Abaissez le levier de blocage de la ventouse (en direction du disque).
7. Suivez les étapes 2 à 4, figurant à la [page 50](#).

Démontage du zūmo

Pour démonter le zūmo, levez le levier placé sur le support. Soulevez le zūmo.

Vous pouvez séparer la ventouse du support automobile. Faites pivoter le support autant que possible vers la droite ou la gauche. Appliquez une pression dans cette direction pour détacher le support du bras.



REMARQUE : Pour reconnecter la ventouse sur le support automobile, il est nécessaire d'exercer une pression importante. Appuyez fermement pour que la boule s'encastre dans le trou du support.

Pour retirer la ventouse du pare-brise ou du disque de montage, levez le levier de la ventouse. Tirez la languette du support à ventouse vers vous.



Chargement du zūmo

1. Connectez le câble d'alimentation au support et à une source d'alimentation.
2. Placez le zūmo sur le support, puis abaissez le levier.

OU

1. Chargez le zūmo à l'aide du câble d'alimentation CA. Branchez la petite extrémité du câble d'alimentation CA dans le port USB au bas du zūmo.
2. Branchez l'autre extrémité dans une prise murale standard.

Réinitialisation du zūmo

Si votre appareil est bloqué, maintenez  enfoncé et appuyez sur .

Étalonnage de l'écran

Si l'écran tactile ne répond pas correctement, vous pouvez l'étalonner. Éteignez l'appareil. Maintenez le bouton  enfoncé pendant une minute, jusqu'à l'affichage de l'écran d'étalonnage. Suivez les instructions présentées à l'écran.

Mise à jour du logiciel du zūmo

1. Allez sur le site www.garmin.com/products/webupdater pour télécharger le programme WebUpdater sur votre ordinateur.
2. Connectez le zūmo à votre ordinateur à l'aide du câble mini-USB.

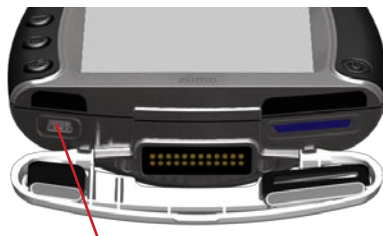



Port mini-USB dédié à l'alimentation en courant alternatif, le mode de stockage USB grande capacité et la mise à jour logicielle

3. Exécutez WebUpdater, puis suivez les instructions à l'écran. Une fois que vous avez confirmé votre volonté d'effectuer une mise à jour, WebUpdater télécharge automatiquement la mise à jour et l'installe sur votre zūmo.
4. Ejectez et débranchez le zūmo (voir [page 37](#)).

Enregistrez votre zūmo pour recevoir des notifications lors de la mise à jour du logiciel et des cartes. Pour enregistrer votre zūmo, allez sur le site <http://my.garmin.com>.

Vous pouvez également télécharger des mises à jour logicielles du site www.garmin.com/products/zumo500 ou www.garmin.com/products/zumo550. Cliquez sur **Mises à jour et téléchargements**, puis suivez les instructions à l'écran.

Achat et chargement de données cartographiques supplémentaires

Pour connaître la version des cartes chargées sur le zūmo, touchez  >  **Carte** > **Info cartog.** Pour déverrouiller d'autres cartes, vous devez posséder le numéro d'identification de l'appareil et son numéro de série.

Rendez-vous à l'adresse www.garmin.com/unlock/update.jsp pour vérifier si une mise à jour de votre logiciel de cartes est disponible.

Vous pouvez acheter d'autres données cartographiques auprès de Garmin et charger les cartes dans la mémoire interne du zūmo ou sur une carte SD en option.

Reportez-vous au fichier d'aide de MapSource pour plus d'informations sur son utilisation et sur le chargement de cartes et de waypoints sur votre zūmo.

Accessoires en option

Pour de plus amples informations sur les accessoires en option, affichez la page www.garmin.com/products/zumo500 ou www.garmin.com/products/zumo550, et cliquez sur **Accessoires**. Vous pouvez également contacter votre revendeur Garmin pour acquérir des accessoires. Les accessoires en option incluent :

- Récepteur infos trafic ou antenne
- Antenne distante externe
- Micro externe
- Suppléments (voir [pages 54–56](#))

Connexion des accessoires au zūmo

Certains récepteurs infos trafic de Garmin doivent être branchés au port mini-USB du support du zūmo. Les prises jack de micro et audio sont situées sur le côté gauche du support du zūmo.

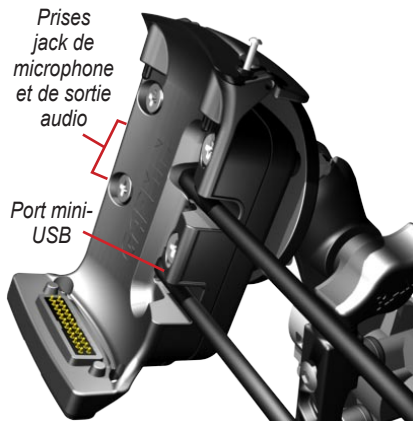

Support de montage du zūmo pour moto illustré





CONSEIL : Connectez et déconnectez les câbles avec précaution. Pour les déconnecter, ne tirez pas sur le câble (cordon), mais tirez sur la fiche.

Pour plus de détails sur le câblage des installations auto, voir [page 50](#).

Garmin Travel Guide™

Tout comme un guide de voyage papier, Garmin Travel Guide fournit des informations détaillées sur des lieux (restaurants et hôtels). Pour acheter ce guide de voyage, allez à la page Web www.garmin.com/extras.

Pour utiliser le guide de voyage :

1. Insérez la carte SD dans le zūmo.
2. Touchez  **Rechercher**  > **Supplém.**
3. Touchez le guide de voyage.
4. Touchez une catégorie. Touchez une sous-catégorie, si nécessaire.
5. Touchez un lieu dans la liste.
6. Effectuez l'une des opérations suivantes :
Touchez **Aller** pour accéder à la position.

Touchez **Carte** pour visualiser cet élément sur la carte.

Touchez **Enregistr.** pour mémoriser cette position dans vos  favoris.

Touchez **Plus** pour afficher d'autres informations sur la position.

Caméras de surveillance

Des informations sur les caméras de surveillance sont disponibles à certains endroits (Consultez le site www.garmin.com/accessories/safetycamera pour les connaître.) Le zūmo inclut les positions de centaines de caméras de surveillance à ces endroits. Le zūmo vous prévient lorsque vous approchez d'une caméra de surveillance et peut vous avertir si vous roulez trop vite. Les données sont mises à jour au moins une fois par semaine, ce qui signifie que vous avez toujours accès aux informations les plus récentes.

Pour obtenir des informations actualisées sur les caméras de surveillance :

1. Visitez le site Web à l'adresse suivante : <http://my.garmin.com>.
2. Abonnez-vous.

Vous pouvez à tout moment acheter de nouvelles régions et prolonger les inscriptions existantes. Chaque région acquise a sa propre date d'expiration.



Centres d'intérêt personnalisés (POI)

Chargez des centres d'intérêt personnalisés (POI) sur le zūmo. Les bases de données de centres d'intérêt personnalisés (POI) sont disponibles auprès de diverses entreprises sur Internet. Certaines bases de données personnalisées contiennent des informations sur les alertes portant sur des centres d'intérêt (par exemple les zones à proximité d'écoles). Un avertissement apparaît lorsque vous roulez trop rapidement à proximité de ces centres d'intérêts personnalisés.

Utilisez le Garmin POI Loader pour charger les bases de données POI sur le lecteur Garmin ou sur le lecteur de la carte SD. Téléchargez le POI Loader à l'adresse www.garmin.com/extras.

Pour plus d'informations, reportez-vous au fichier d'aide de POI Loader. Appuyez sur F1 pour ouvrir le fichier d'aide.

Pour visualiser les centres d'intérêt personnalisés, touchez  **Rechercher** >  **Supplém.** > **Points d'intérêt Perso.**

Pour activer ou désactiver ces centres d'intérêt personnalisés, touchez  >  **Points de proximité** > **Alarmes de proximité.**

Pour supprimer les centres d'intérêt personnalisés du zūmo, connectez-le à votre ordinateur. Ouvrez le dossier **Garmin/poi** sur le lecteur Garmin ou sur le lecteur de la carte SD. Supprimez le fichier intitulé **poi.gpi**.





ATTENTION : Garmin se dégage de toute responsabilité concernant les conséquences de l'utilisation d'une base de données de centres d'intérêt personnalisés ou la précision des bases de données de caméras de surveillance ou de centres d'intérêt personnalisés.

Garmin TourGuide™

Garmin TourGuide permet à votre zūmo de lire les tours audio GPS d'autres entreprises. Grâce à ces tours audio, vous pouvez suivre un itinéraire tout en découvrant des faits intéressants sur les sites historiques de

l'itinéraire. Les informations audio sont déclenchées par les signaux GPS. Pour plus d'informations, consultez la page Web www.garmin.com/extras, puis cliquez sur **POI Loader**.

Pour afficher les fichiers Garmin TourGuide, touchez  **Rechercher** >  **Supplém.** > **Points d'intérêt Perso.**

Pour modifier les paramètres du Garmin TourGuide, touchez  >  **Points de proximité** > **TourGuide**. Sélectionnez **Lecture Auto** pour écouter l'intégralité du tour, **Averti** pour afficher l'icône du haut-parleur  sur la carte lorsque des informations touristiques sont disponibles le long de l'itinéraire ou **Désactivé**.

SaversGuide®

SaversGuide est un accessoire en option, uniquement disponible sur le continent nord-américain (www.garmin.com/extras). Grâce à la carte de données SD et à la carte de membre préprogrammées avec SaversGuide, le zūmo fait office de registre de coupons numériques. Vous connaissez ainsi les commerçants, installés dans les environs de votre position, auprès desquels vous pouvez prétendre à une remise (restaurants, hôtels, cinémas etc.).





Informations sur la batterie



REMARQUE : Consultez le guide Informations importantes sur les produits et la sécurité pour connaître les informations et les avertissements concernant la batterie.

Le zūmo contient une batterie au lithium-ion non amovible. La batterie a une autonomie de 4 heures, en fonction de son utilisation. L'icône de la batterie  située dans la page Menu indique l'état de la batterie. L'absence d'icône signifie que le zūmo est connecté à une alimentation externe. Pour plus d'informations sur le chargement du zūmo, voir [page 52](#).

Optimisation de la durée de vie de la batterie

- Mettez le GPS hors tension ( >  **Système > Mode GPS > GPS éteint**) lorsque vous avez besoin de recevoir des signaux GPS ou utilisez le mode **Normal** lorsque WAAS ou EGNOS est indisponible.
- Baissez la luminosité du rétroéclairage. Maintenez le bouton  enfoncé, puis utilisez  et  pour régler la luminosité.

- N'exposez pas le zūmo à la lumière directe du soleil, ni de manière prolongée à une chaleur ou à un froid excessif.

Remplacement de la batterie

Pour acheter un bloc-batterie au lithium-ion, visitez le site www.garmin.com/products/zumo500 ou www.garmin.com/products/zumo550, et cliquez sur **Accessoires**.

Dévissez le bloc-batterie et remplacez la batterie. Communiquez avec votre autorité locale de collecte des déchets pour obtenir d'autres renseignements sur la mise au rebut appropriée de la batterie.

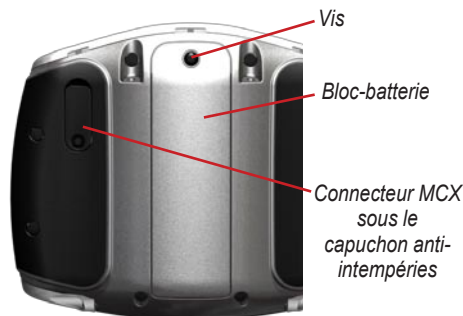

Utilisation de l'antenne distante

Vous pouvez utiliser une antenne distante externe en option (Garmin GA 25MCX).

Pour faire votre achat, visitez le site www.garmin.com/products/zumo500 ou www.garmin.com/products/zumo550, et cliquez sur **Accessoires**.

Tirez sur le capuchon anti-intempéries du connecteur MCX situé à l'arrière du zūmo et connectez l'antenne.

Entretien du zūmo

Votre navigateur zūmo contient des composants électroniques fragiles qui, exposés à des chocs et/ou des vibrations excessifs hormis ceux relevant d'une utilisation standard de la moto ou de la voiture, peuvent être endommagés de façon permanente. Pour limiter au maximum le risque de détérioration de votre zūmo, évitez de laisser tomber l'appareil et de l'exposer à des vibrations et/ou des chocs importants.

Nettoyage de l'appareil

Le zūmo est fait de matériaux de haute qualité et n'exige aucun entretien de la part de l'utilisateur, mis à part un nettoyage. Nettoyez le boîtier externe de l'appareil (hormis l'écran tactile) à l'aide d'un chiffon humide et imbibé d'un détergent non abrasif, puis essuyez-le. Évitez d'utiliser des nettoyeurs chimiques ou des solvants qui pourraient endommager les parties en plastique.

Nettoyage de l'écran tactile

Nettoyez l'écran tactile à l'aide d'un chiffon doux, propre et non pelucheux. Au besoin, utilisez de l'eau, de l'alcool isopropylique ou un nettoyant pour lunettes. Appliquez le liquide sur le chiffon, puis nettoyez délicatement l'écran tactile.

Protection du zūmo

- Transportez et rangez le zūmo dans le boîtier prévu à cet effet.
- Ne rangez pas votre zūmo dans un endroit où il risque d'être exposé de manière prolongée à des températures extrêmes (comme dans le coffre d'une voiture, par exemple), car il risquerait d'être irrémédiablement endommagé.

- Bien que vous puissiez utiliser le stylet d'un PDA avec l'écran tactile, ne le faites jamais en conduisant. N'utilisez jamais d'objet dur ou pointu sur l'écran tactile, car vous pourriez l'endommager.

Prévention contre le vol

- Pour prévenir les vols, rangez le zūmo et le support de montage à l'abri des regards lorsque vous ne vous en servez pas.
- Utilisez la fonction Garmin Lock™ (voir [page 10](#)).

Remplacement du fusible

Si vous ne parvenez pas à charger l'appareil dans votre véhicule, vous devrez probablement changer le fusible situé à l'extrémité de l'adaptateur pour véhicule.



ATTENTION : Lors du remplacement d'un fusible, prenez soin de ne pas égarer les petites pièces et assurez-vous de les replacer au bon endroit.

1. Pour ce faire, dévissez l'embout rond noir ou argent et retirez-le.





2. Retirez le fusible (cylindre en verre et en argent) et remplacez-le par un fusible rapide 3A.
3. Assurez-vous que l'extrémité en argent est bien placée dans l'embout noir. Vissez l'embout noir.



A propos des signaux satellites GPS

Le zūmo doit capter les signaux satellites du GPS (Global Positioning System) pour fonctionner. Si vous êtes à l'intérieur, à proximité de grands bâtiments ou d'arbres, ou dans un parking couvert, il est possible que l'appareil ne puisse pas capter les données satellites. Rendez-vous dans une zone dégagée pour utiliser le zūmo.

Lorsque le zūmo capte des signaux satellites, les barres indiquant l'intensité du signal dans la page Menu sont vertes . Lorsqu'il perd les signaux satellites, les barres deviennent rouges ou transparentes .

Pour plus d'informations sur le GPS, visitez la page Web www.garmin.com/aboutGPS.

Caractéristiques techniques

Dimensions physiques :

11,3 cm (l) x 8,2 cm (H) x 7,2 cm (P)

Poids : 269 g

Ecran : 7,2 cm (l) x 5,4 cm (H) ;
320 x 240 pixels ; écran tactile avec rétroéclairage blanc de 16 bits

Boîtier : étanche selon la norme IPX7

Plage de températures : 0°C à 60°C

Stockage des données : mémoire interne et carte SD amovible en option. Stockage de données à durée indéterminée.

Interface informatique : stockage USB grande capacité, plug-and-play

Durée de charge : approximativement 6 heures

Alimentation : câble d'alimentation CC du véhicule ou câble d'alimentation CA.

Utilisation : 15 W max. à 13,8 Vcc.

Autonomie de la batterie : jusqu'à 4 heures en fonction de l'utilisation

Performances du GPS

Récepteur : WAAS activé

Durées d'acquisition* :

A chaud : < 1 s

A froid : < 38 s

Réinitialisation usine : < 45 s

*En moyenne, pour un récepteur fixe par beau temps

Fréquence de mise à jour : 1/seconde en continu

Précision du GPS :

Position : < 10 mètres, type

Rapidité : RMS de 0,05 mètre/seconde

Précision du GPS (WAAS) :

Position : < 5 mètres, type





Rapidité : RMS de 0,05 mètre/seconde

Pour obtenir la liste complète des spécifications, consultez le site

www.garmin.com/products/zumo500 ou

www.garmin.com/products/zumo550, et cliquez sur **Caractéristiques techniques**.

Dépannage du zūmo

Problème/Question	Solution/Réponse
Le zūmo ne détecte aucun signal satellite.	L'acquisition des signaux satellites peut prendre quelques minutes. Placez-vous dans une zone dégagée, hors d'un garage, loin de bâtiments élevés. Arrêtez votre véhicule et placez le zūmo à un endroit offrant une vue dégagée sur le ciel. Les barres dans le coin supérieur gauche  indiquent l'intensité du signal satellite.
Comment effacer toutes mes données utilisateur ?	Maintenez un doigt sur le coin inférieur droit de l'écran du zūmo tout en mettant ce dernier sous tension. Maintenez le doigt appuyé jusqu'à ce que le message s'affiche. Touchez Oui pour effacer toutes les données utilisateur.
Le zūmo se bloque ou se verrouille.	Pour réinitialiser le zūmo, appuyez simultanément sur  et  .
La ventouse n'adhère pas à mon pare-brise.	Nettoyez la ventouse et le pare-brise. Séchez avec un chiffon propre et sec. Montez la ventouse comme décrit à la page 50 .
La jauge de la batterie semble manquer de précision.	Déchargez, puis chargez complètement la batterie de l'appareil (sans interrompre le cycle de charge).
L'écran tactile ne répond pas lorsque je le tapote correctement.	Étalonnez l'écran tactile. Éteignez l'appareil. Maintenez le bouton  enfoncé pendant une minute jusqu'à l'affichage de la page d'étalonnage. Suivez les instructions présentées à l'écran.
Mon périphérique Bluetooth ne se connecte pas à mon zūmo.	Vérifiez que le paramètre Activé est défini pour le champ Bluetooth. Vérifiez que votre périphérique Bluetooth est allumé et qu'il se trouve à moins de 10 mètres de votre zūmo. Affichez la page www.garmin.com/bluetooth pour obtenir la liste des téléphones et casques compatibles.

Dépannage de l'interface USB

Problème/Question	Solution/Réponse
<p>Comment puis-je savoir que mon zūmo est en mode de stockage USB grande capacité ?</p>	<p>Lorsque votre zūmo est en mode de stockage USB grande capacité, un symbole présentant un zūmo connecté à un ordinateur s'affiche. Vous devriez également voir apparaître un nouveau lecteur amovible dans Poste de travail (Windows) ou un nouveau volume (lecteur) sur votre bureau (Mac).</p>
<p>Mon ordinateur ne détecte jamais que le zūmo est connecté.</p>	<ol style="list-style-type: none"> 1. Débranchez le câble USB de l'ordinateur. 2. Mettez le zūmo hors tension. 3. Branchez le câble USB à votre ordinateur et sur le zūmo. Le zūmo se met sous tension et bascule automatiquement en mode de stockage USB grande capacité.
<p>Impossible de détecter un lecteur appelé « Garmin » dans la liste de mes lecteurs.</p>	<p>Si plusieurs lecteurs réseau sont mappés sur votre ordinateur, Windows peut rencontrer des problèmes lors de l'attribution d'une lettre au lecteur Garmin ou SD. Suivez la procédure décrite à la page suivante pour attribuer une lettre aux lecteurs.</p>
<p>Le message « Suppression de périphérique hasardeuse » continue de s'afficher lorsque je débranche le câble USB.</p>	<p>Windows : cliquez deux fois sur l'icône Déconnecter ou éjecter  dans la barre d'état système. Sélectionnez Périphérique de stockage USB grande capacité, puis cliquez sur Arrêter. Sélectionnez le lecteur Garmin, puis cliquez sur OK. Vous pouvez maintenant débrancher le zūmo.</p> <p>Mac : faites glisser l'icône du volume vers la Corbeille. Elle se transforme en icône Ejecter. Vous pouvez maintenant débrancher le zūmo.</p>

Problème/Question	Solution/Réponse
Sous Windows, comment puis-je renommer mes lecteurs Garmin ?	<ol style="list-style-type: none">1. Ouvrez Poste de travail.2. Sélectionnez le lecteur à renommer.3. Cliquez avec le bouton droit de la souris et sélectionnez Renommer.4. Donnez-lui un nom, puis appuyez sur la touche Entrée de votre clavier.
Comment puis-je attribuer (mapper) mes lecteurs Garmin sous Windows ?	<ol style="list-style-type: none">1. Mettez le zūmo hors tension.2. Branchez le câble USB sur le zūmo et votre ordinateur. L'appareil s'allume automatiquement.3. Cliquez sur Démarrer > Paramètres > Panneau de configuration > Outils d'administration > Gestion de l'ordinateur > Stockage > Gestion des disques.4. Cliquez sur un des lecteurs amovibles du zūmo (mémoire interne ou lecteur de la carte SD). Cliquez avec le bouton droit de la souris et sélectionnez Modifier la lettre de lecteur et le chemin d'accès.5. Sélectionnez Modifier, choisissez une lettre de lecteur dans la liste déroulante, puis cliquez sur OK.

INDEX

A

accessoires 53
 adresse 11
 affichage de la carte en
 2-D, 3-D 41
 affichage des photos 44
 afficher la carte 12, 22
 ajout d'un arrêt 9
 alarmes, caméra de
 surveillance 55
 Aller (page) 11
 altitude 20
 antenne distante 58
 antennes 30, 33, 53, 58
 appariement d'un casque 24
 appariement d'un téléphone
 portable 24
 appel en attente 26
 appel maison 28
 appels téléphoniques 25
 A propos de (bouton) 24
 audio
 options 49
 prises 3, 50, 54
 version 42
 à vol d'oiseau, itinéraire 17, 47

B

base de données des zones à
 proximité d'écoles 55

batterie 56, 60
 Bluetooth (technologie) 23–29
 code PIN 24
 paramètres 45–48
 Boussole (page) 22, 47

C

caméras de surveillance 55
 Capture d'écran (mode) 47
 caractères diacritiques 13
 caractères spéciaux 13
 caractéristiques techniques 60
 carte
 affichage 18, 41
 déplacement 18
 Info cart (bouton) 41
 mise à jour de cartes 52
 parcourir 18
 personnaliser 41
 utilisation de la page
 Carte 18, 20
 version 41
 zoom 18
 carte SD 1, 35, 60
 partage 14, 17
 cartes détaillées 41
 casques 23, 49
 centres d'intérêt
 personnalisés 55
 chargement de cartes
 supplémentaires 53
 chargement du zūmo 52
 clavier 13, 48

code PIN
 Bluetooth 45
 Garmin Lock 10
 code postal 11
 conformité avec la
 réglementation FCC iv
 connexion à l'ordinateur 35
 contacter Garmin i
 contournement
 trafic 47
 types de routes 47
 coordonnées 19, 20
 couper le volume d'un appel 25

D

Déclaration de conformité iv
 définition de votre
 position 12, 18
 départage 62–64
 détours 10
 diaporama 45
 directions 22
 données utilisateur 43

E

écran d'accueil 47
 écran tactile
 alignement 52
 nettoyage 58
 effacement des données
 utilisateur 48
 EGNOS 42
 éjection de l'USB 37

élargissement de votre
recherche 19
emplacement de sécurité 10
endroit récemment trouvé 14
enregistrement
itinéraires 16
lieux recherchés 12, 14
position actuelle 15, 18
enregistrement du zūmo 53
entretien du zūmo 58
épeler le nom d'un lieu 13
étalonnage de l'écran tactile 52

F

fichiers
gestion 35, 43
suppression 37
transfert 35–37
types pris en charge 37
fichiers de musique MP3
chargement 35
lecture 38
fin d'appel 25
fonction antivol 10, 42
fonctions mains libres 23–29
format d'heure 43
fuseau horaire 43
fusible, remplacement 59

G

Garmin Lock 10, 42, 59
Garmin TourGuide
lecture de fichiers 56

Garmin Travel Guide 54
gestion des fichiers 35–37
Google Earth i
GPS 7, 60

H

historique des appels 28

I

icône de position 20, 41
icône du véhicule 20, 41
identifiant de l'appareil 42
importation de données 43
Informations sur le trajet
(page) 21
installation dans une voiture 50
installation sur une moto 3
instructions virage par virage 22
intersection 11
itinéraires 16–18

J

jauge de carburant 21
journal de trajet 44

K

kilomètres 43

L

langue de la voix 43
langue du texte 43
langues 43
lecteur de disque amovible 36
lecteurs de stockage de
données 35, 60

lecture de musique 38
Liste des virages (page) 22
logiciel
mise à jour 52
version 42
luminosité 2, 47

M

MapSource i, 35, 53
Menu (page) 7
Mes favoris 14
enregistrement 14
modification 15
partage 14
recherche 15
mini-USB. *Voir* USB
mise à jour
cartes 53
logiciel du zūmo 52
mode Sécurité 42
modification des lieux
enregistrés 15
montage du zūmo
dans une voiture 50, 51
sur une moto 3
myGarmin i, 53, 55

N

Nord en haut
(affichage de la carte) 41
numérotation vocale 29

P

paramètres 41–48
 paramètres d'affichage 47
 paramètres de navigation 46
 paramètres système 42
 parcourir la carte 18
 passage à l'heure d'été/hiver 43
 périphériques, Garmin 36
 personnalisation du
 zūmo 41–48
 point d'origine 12
 position actuelle,
 enregistrement 15
 préférences d'itinéraire 46
 Prochain virage (page) 22
 Proche de (bouton) 19

R

radio XM 33
 rallier le point d'origine 12–19
 recherche de lieux
 élément sur la carte 18
 intersection 11
 lieux enregistrés
 (Mes favoris) 15
 par adresse 11
 par code postal 11
 par coordonnées 19
 par nom 13
 proche d'un autre
 emplacement 19

réinitialisation
 données sur le trajet 21
 le zūmo 52
 répertoire téléphonique 27
 restauration des paramètres 48
 retrait du support 51

S

SaversGuide 56
 signaux satellites 7, 60
 stockage du zūmo 58
 suppléments 54–55
 suppression
 caractère 13
 centres d'intérêt
 personnalisés 56
 fichiers 37
 Mes favoris 16, 17
 toutes les données
 utilisateur 48
 suppression/effacement
 d'un téléphone 45

T

tonalités 47
 Trace en haut
 (affichage de la carte) 41
 trafic
 abonnements 32
 contournement 30, 47
 incidents 30
 paramètres 48
 trafic FM 32

transfert de fichiers 35–37
 type de véhicule 47
 types de fichiers pris en
 charge 35

U

USB
 dépannage 62
 mode de stockage
 grande capacité 35–37
 ports 1, 35, 50, 52, 54

V

verrouillage du zūmo 10
 visionneuse 44
 volume 2, 34

W

WAAS 42
 WebUpdater 52

X

XM NavTraffic 32

Z

zoom 18, 20, 44

**Pour obtenir gratuitement les dernières mises à jour logicielles
(à l'exclusion des données cartographiques) tout au long de
la vie de vos produits Garmin, visitez le site Web de Garmin à
l'adresse suivante : www.garmin.com.**



© 2006-2007 Garmin Ltd. ou ses filiales

Garmin International, Inc.

1200 East 151st Street, Olathe, Kansas 66062, Etats-Unis

Garmin (Europe) Ltd.

Liberty House, Hounslow Business Park, Southampton, Hampshire,
SO40 9RB, Royaume-Uni

Garmin Corporation

No. 68, Jangshu 2nd Road, Shijr, Taipei County, Taïwan

www.garmin.com

Numéro de référence 190-00697-30 Rév. B