

Gigaset

C610 IP

Félicitations

En achetant un Gigaset, vous avez choisi une marque qui est synonyme de pérennité. Le conditionnement de ce produit est écologique !

Pour en savoir plus : www.gigaset.com.



GIGASET. INSPIRING CONVERSATION.*
*GIGASET. Pour des conversations inspirées.
MADE IN GERMANY

Consignes de sécurité

Attention :

Lire les consignes de sécurité et le mode d'emploi avant utilisation.

Informez les enfants sur les recommandations qui y figurent et les mettez en garde contre les risques liés à l'utilisation du téléphone.

- > Utiliser exclusivement le bloc-secteur fourni, comme indiqué au dos de la base.
Utiliser exclusivement les câbles fournis pour le raccordement de la ligne fixe et du LAN et ne les brancher que sur les prises prévues à cet effet.
- > Utiliser uniquement des **batteries rechargeables** correspondant aux **spécifications** (voir CD fourni). Tout autre type de batterie est susceptible d'entraîner un risque considérable pour la santé et de provoquer des blessures.
- > Lors de la mise en place des batteries rechargeables, respecter la polarité et utiliser le type de batterie indiqué dans le manuel d'utilisation (se reporter aux symboles figurant dans ou sur le compartiment de batteries du combiné).
- > Le combiné peut perturber le fonctionnement de certains équipements médicaux. Tenir compte des recommandations émises à ce sujet par le corps médical.
Si vous utilisez des appareils médicaux (par ex. un stimulateur cardiaque), veuillez vous renseigner auprès du fabricant de l'appareil. On vous indiquera dans quelle mesure les appareils correspondants sont sensibles aux énergies externes à haute fréquence. Vous trouverez les caractéristiques techniques de ce produit Gigaset dans le chapitre « Annexe » du mode d'emploi détaillé (voir CD fourni).
- > Ne pas porter le combiné à l'oreille lorsqu'il sonne ou lorsque la fonction Mains-Libres est activée, ceci pouvant entraîner des troubles auditifs durables et importants.
Votre Gigaset est compatible avec la plupart des appareils auditifs numériques commercialisés. Toutefois, une utilisation optimale avec tous les appareils auditifs n'est pas garantie.
Le combiné peut provoquer des bruits parasites (bourdonnement, sifflement) dans les appareils auditifs analogiques ou les saturer. En cas de problèmes, contacter un audioprothésiste.
- > Ne pas utiliser la base ou le chargeur dans une salle de bain ou de douche. La base et le chargeur ne sont pas étanches aux projections d'eau.
- > Ne pas utiliser le téléphone dans un environnement présentant un risque d'explosion, par exemple dans les ateliers de peinture.
- > Le chargeur et la base sont prévus pour fonctionner dans des locaux fermés et secs, dans une plage de températures comprise entre +5 °C et +45 °C.
- > Ne jamais exposer le téléphone à des sources de chaleur, à la lumière directe du soleil ou à proximité immédiate d'autres appareils électriques ou électroniques.
- > Protéger votre Gigaset contre l'humidité, la poussière, les vapeurs et liquides corrosifs.
- > Lorsque vous confiez votre Gigaset à un tiers, toujours joindre le manuel d'utilisation.
- > Débrancher les bases défectueuses ou les faire réparer par le service compétent. Elles peuvent perturber le fonctionnement d'autres appareils électriques.
- > Attention : seuls des appareils utilisés dans des locaux couverts (à l'intérieur de bâtiments) peuvent être utilisés sur une prise TAE analogique.
- > La procédure d'élimination des produits électriques et électroniques diffère de celle des déchets municipaux et nécessite l'intervention de services désignés par les pouvoirs publics ou les collectivités locales.
 Le symbole de la poubelle barrée signifie que la directive européenne 2002/96/CE s'applique à ce produit.
Le tri et la collecte séparée de vos appareils usagés aident à prévenir tout impact négatif sur l'environnement ou la santé publique. Il s'agit d'une condition primordiale pour le traitement et le recyclage des équipements électriques et électroniques usagés.
Pour plus d'informations sur le traitement des appareils usagés, contacter votre mairie, la déchetterie la plus proche ou le revendeur du produit.
- > Ne pas jeter les batteries avec les ordures ménagères. Respecter les dispositions locales en matière de traitement des déchets. Pour plus d'informations, contacter la mairie ou le revendeur du produit.

Consignes de sécurité

Attention :

- > Toutes les fonctions décrites dans ce mode d'emploi ne sont pas nécessairement disponibles dans tous les pays.
- > L'appareil est inutilisable pendant une panne de courant. Il ne permet **pas non plus d'émettre un appel d'urgence** dans ce cas.
- > Lorsque le verrouillage clavier est activé, les numéros d'appel d'urgence ne sont pas non plus accessibles !

Contenu de l'emballage



- 1** Base Gigaset C610 IP
- 2** Bloc secteur pour le raccordement de la base au secteur
- 3** Câble téléphonique (aplati) pour le raccordement de la base au réseau fixe analogique
- 4** Câble Ethernet (LAN) pour le raccordement de la base au routeur (LAN/Internet)
- 5** **Combiné** Gigaset C610H
- 6** Deux batteries pour le combiné (non chargées)
- 7** Couverture de la batterie pour le combiné
- 8** Clip ceinture pour le combiné
- 9** **Chargeur** pour le combiné
- 10** Bloc secteur pour le raccordement du chargeur au secteur
- 11** Le présent mémento ainsi que le CD contenant l'assistant d'installation pour votre téléphone, les textes de licences, l'accord de garantie ainsi que des liens vers les instructions d'utilisation détaillées et vers des pages Internet importantes.
En cas de mise à jour du firmware de votre base, il est possible de télécharger le manuel d'utilisation actualisé à l'adresse www.gigaset.com.

Touches et fonctions du combiné



Touches écran :

Lancement de la fonction qui sera affichée en bas à gauche ou à droite de l'écran



Touche « Mains-libres » :

Passage du mode « Ecouteur » au mode « Mains-libres » et inversement (la touche s'allume)



Touche « D décrocher » :

Prise d'appel ; une fois le numéro saisi, début de la composition du numéro



Touche de navigation :

Ouvrir le menu (appui à droite) ; ouvrir le répertoire (appui en bas) ; ouvrir la liste des répertoires en ligne (appui long en bas) ; faire défiler les menus (appui en haut/bas) ; naviguer dans le texte



Touche « Messages » :

Ouverture du journal des appels et de la liste des messages ; clignotante : nouvel appel, nouveau message/firmware



Touches « Raccrocher » et « Marche/Arrêt » :

Arrêt de la communication ; annulation de la fonction (appui court) ; retour au mode veille (appui long) ; activation / désactivation du combiné (appui long)



Touche d'accès rapide (appui long) :

Ecoute des messages sur la messagerie externe



Touche * : activation/désactivation de la sonnerie (appui long)



Touche # : activation/désactivation du verrouillage clavier (appui long)



Touche « Double appel/pause » (réseau fixe)



Touche « Secret microphone » : désactiver le microphone

Aperçu du raccordement



- 1 Préparer le combiné : insérer les batteries
- 2 Connecter le chargeur au secteur et recharger la batterie
- 3 Raccorder le câble téléphonique et le câble électrique à la base
- 4 Connecter la base au réseau téléphonique et au secteur
- 5 Connecter la base au routeur pour raccorder la base à Internet (raccordement via routeur et modem ou via routeur avec modem intégré)
- 6 PC en réseau LAN (en option) - se référer à la configuration avancée de la base Gigaset C610 IP

Préparation du combiné

1 Insertion des batteries fournies et fermeture du couvercle des batteries



- > Insérer tout d'abord la partie supérieure du couvercle de batterie dans les encoches du boîtier **A**.
- > Appuyer ensuite sur le couvercle jusqu'à ce qu'il s'enclenche **B**.

- > Vérifier la polarité lors de l'insertion des batteries (voir symbole dans le compartiment de batteries).
- > N'utiliser que les batteries rechargeables recommandées.

Une fois les batteries insérées, le combiné se met en marche automatiquement.

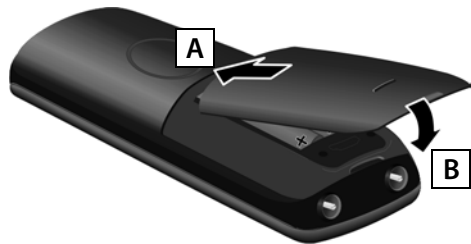



- > L'écran est protégé par un film. Le retirer.

2 Raccordement du chargeur et chargement des batteries

- > **Faire attention à l'ordre des instructions (A, B) !**

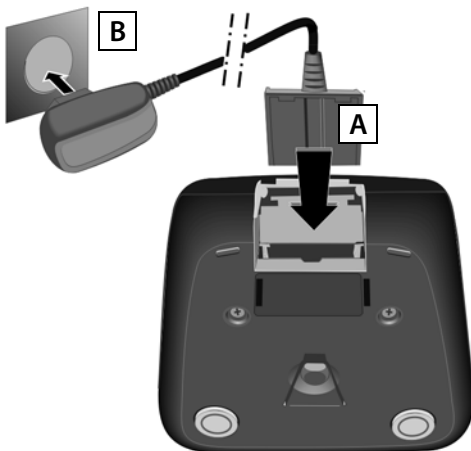
- > Placer le combiné sur le chargeur et laisser les batteries se charger complètement (env. 10 heures).



- > Ne replacer le combiné sur le chargeur qu'une fois les batteries entièrement déchargées à la suite de l'utilisation du combiné.
- > Une fois le premier cycle de charge **et** de décharge effectué, reposer le combiné sur le chargeur après chaque communication.
- > Le niveau de charge s'affiche en mode veille :  (de vide à plein).

Raccordement de la base

3 Raccordement du câble téléphonique et du câble électrique à la base

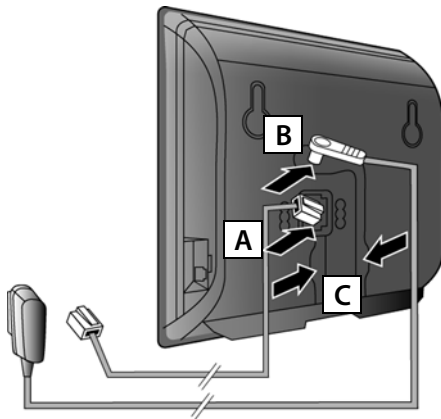

- A** Brancher le câble téléphonique (aplati) à la prise inférieure à l'arrière de la base.
- B** Brancher le câble électrique du bloc secteur de l'appareil à la prise supérieure à l'arrière de la base.
- C** Glisser les deux câbles dans les rainures prévues à cet effet.

Utiliser exclusivement le câble téléphonique et le bloc secteur **fournis**.

4 Raccordement de la base au réseau fixe et au secteur

- A** Raccorder le câble téléphonique à la prise de réseau fixe.
- B** Brancher **ensuite** le bloc secteur dans la prise correspondante.

Le bloc secteur doit **toujours être branché** car le téléphone a besoin de l'alimentation électrique pour fonctionner.

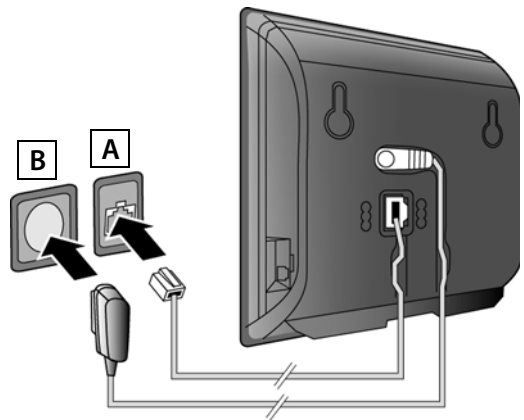

Vous pouvez maintenant téléphoner via le réseau fixe avec votre téléphone :
Composer le numéro sur le combiné et appuyer sur la touche « Décrocher » .

Raccordement de la base

5 Connexion de la base au routeur (Internet)

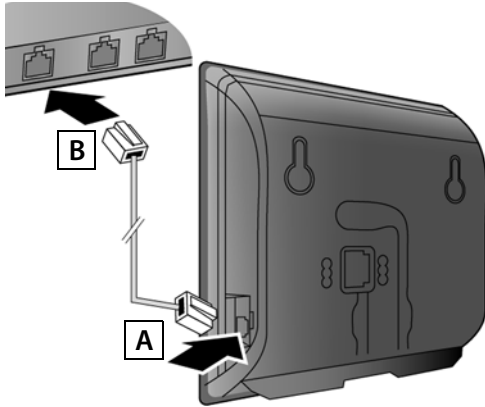

- A** Brancher une extrémité du câble Ethernet à la prise LAN sur le côté de la base.
- B** Brancher l'autre extrémité du câble Ethernet à une prise LAN du routeur.

Utiliser le câble Ethernet fourni.

Dès que le câble entre le téléphone et le routeur est branché et que le routeur est activé, la touche s'allume sur le devant de la base (touche Paging).

Déclaration de protection des données :

Pour plus d'informations sur les données enregistrées dans le cadre du service Gigaset.net, veuillez consulter le lien www.gigaset.net/privacy-policy.



6 Connexion du PC au routeur (en option)



Vous pouvez effectuer des réglages sur la base du téléphone depuis un PC relié à votre téléphone via un routeur.

> Relier la prise réseau du PC à une autre prise LAN de votre routeur.

Nous supposons ci-après qu'une adresse IP est automatiquement attribuée au téléphone par le routeur (c'est-à-dire que DHCP est activé sur le routeur et le téléphone).

Exceptionnellement (p. ex. lorsque DHCP n'est pas activé sur le routeur), une adresse IP fixe doit être attribuée à la base pour la connexion LAN. Vous devez saisir cette adresse IP sur le combiné avant de suivre les étapes suivantes. Vous trouverez plus d'informations dans le mode d'emploi détaillé (voir CD fourni).

Le menu suivant du combiné est p. ex. disponible pour la saisie :

 (appuyer sur la touche de navigation droite) →  → **Système** → **Réseau local**
→ (le cas échéant, entrer le PIN système)

Configuration de la connexion VoIP

Vous pouvez également entrer sur votre PC les coordonnées d'accès VoIP et l'attribution de la connexion VoIP en tant que connexion d'émission ou de réception au lieu de suivre la procédure décrite ci-après (étapes **7** à **12**) :

- > Démarrer le navigateur Web sur le PC.
- > Entrer dans le champ d'adresse du navigateur Web l'URL www.gigaset-config.com et appuyer sur la touche « Entrée ».

Vous êtes connecté au configurateur Web de votre base. Pour l'inscription dans le configurateur Web, le PIN système du téléphone est requis (réglage usine : 0000).

Vous trouverez une description du configurateur Web dans le mode d'emploi détaillé (voir CD fourni) et dans l'aide en ligne du configurateur Web.

Pré-requis pour les étapes suivantes :

Pour téléphoner via VoIP à n'importe quel correspondant sur Internet, le réseau fixe ou mobile, vous avez besoin d'un compte VoIP.

- > Vous devez configurer un compte VoIP auprès d'un opérateur VoIP.
- > Vous devez garder à portée de main les informations relatives à votre compte VoIP, fournies par votre opérateur.

Vous avez besoin :

- > De votre nom d'inscription (Login-ID), de votre mot de passe et, le cas échéant (en fonction de l'opérateur), de votre nom d'utilisateur (il s'agit souvent de votre numéro de téléphone VoIP).

Ou

- > De votre code personnel de configuration automatique (code d'activation), si votre opérateur prend en charge la « configuration automatique ».

Configuration de la connexion VoIP

7 Démarrage de la configuration

Lorsque le combiné est suffisamment chargé (après environ 20 minutes sur le chargeur), la touche « Messages »  clignote sur le combiné.



> Appuyer sur la touche « Messages »  du combiné.

Si « **Nouveau logiciel disponible** » s'affiche à l'écran, un firmware mis à jour est disponible pour votre téléphone sur Internet. Appuyer sur la touche écran droite **Oui**. Le nouveau firmware est alors chargé. La procédure dure environ 6 minutes. La touche « Messages »  clignote ensuite de nouveau.

> Appuyer sur la touche « Messages » , pour démarrer la configuration.

8 Démarrage de l'assistant VoIP



> Appuyer sur la touche sous l'écran **Oui** (= touche écran de droite).



> Utiliser la partie inférieure de la touche de navigation  pour feuilleter vers l'avant.

> Appuyer sur la touche écran **OK** pour continuer.

Si l'assistant de connexion ne se lance pas correctement ou si vous annulez son lancement, vous pouvez le démarrer depuis le menu suivant du combiné :

 (appui sur le côté droit) →  → **Téléphonie** → **Assistant VoIP**

Configuration de la connexion VoIP



L'écran affiche une liste de toutes les connexions IP possibles (IP 1 à IP 6). Les connexions VoIP déjà configurées sont marquées du symbole ☑.

- > Appuyer le cas échéant sur la touche de navigation inférieure (⏪) pour sélectionner une connexion.
- > Appuyer sur la touche écran **OK** pour continuer.

Si votre téléphone est configuré pour la configuration automatique (réglages d'usine), vous verrez l'affichage suivant. Pour plus d'informations, voir **10**.

Si vous avez obtenu un **nom/mot de passe d'inscription** et, le cas échéant, un nom d'utilisateur :

- > Appuyer sur la touche sous l'écran **Non**.
- > Pour plus d'informations, voir **10**.



Si vous avez obtenu un **code de configuration automatique** :

- > Appuyer sur la touche sous l'écran **Oui**.
- > Pour plus d'informations, voir **9**.

Si votre téléphone ne peut établir de connexion avec Internet, le message **Connexion Internet non disponible** s'affiche.

- > Appuyer sur la touche écran gauche **Info** pour afficher les informations concernant les causes possibles de l'erreur.
- > Appuyer sur la touche écran droite **OK** pour fermer l'assistant VoIP et lancer l'assistant de connexion (étape **12**).

Configuration de la connexion VoIP

9 Saisie du code de configuration automatique



> Saisir votre code de configuration automatique à l'aide du clavier (max. 32 caractères).

> Appuyer sur la touche écran droite **OK**.

Vous pouvez télécharger toutes les données nécessaires à la téléphonie VoIP sur votre téléphone à partir d'Internet.

A la fin du téléchargement, **Votre compte IP est enreg. après de votre fournisseur** s'affiche à l'écran.

Suivre ensuite la procédure indiquée à la section **12**.

10 Sélection de l'opérateur et téléchargement des données de l'opérateur sur la base



> Sélectionner votre pays avec la touche de navigation  (en bas).

> Appuyer sur la touche écran **OK**.



> Sélectionner votre opérateur avec la touche de navigation  (en bas).

> Appuyer sur la touche écran **OK**.



Les coordonnées générales de votre opérateur VoIP sont téléchargées et enregistrées dans le téléphone.

Configuration de la connexion VoIP

Si votre opérateur ne figure pas dans la liste, vous devez annuler l'exécution de l'assistant VoIP :

- > Maintenir la touche « Raccrocher »  **enfoncée**. Le combiné revient en mode veille.
- > Procéder à la configuration et à l'attribution de la connexion d'émission et de réception via le configurateur Web. De plus amples informations sont disponibles dans le manuel d'utilisation figurant sur le CD fourni.

11 Saisie des données personnelles de l'utilisateur du compte VoIP

- > Pour choisir entre les majuscules, les minuscules et les chiffres, appuyer sur la touche  # (éventuellement plusieurs fois).
- > Pour effacer un caractère incorrect, utiliser la touche écran gauche . Le caractère à gauche du curseur est effacé.
- > Pour faire défiler les champs de saisie, utiliser la touche de navigation  (appuyer à droite/à gauche).



- > A l'aide des touches numériques, entrer le nom d'inscription (identifiant utilisateur), fourni par votre opérateur VoIP. Distinguer les majuscules et les minuscules.
- > Appuyer sur la touche écran droite **OK**.



- > A l'aide des touches numériques, entrer le mot de passe d'inscription, fourni par votre opérateur. Distinguer les majuscules et les minuscules.
- > Appuyer sur la touche écran droite **OK**.

Connexion d'émission ou de réception

Selon l'opérateur, vous êtes invité, le cas échéant, à saisir un nom (**Nom utilisateur**) supplémentaire. Procédez comme décrit ci-dessus.

Si le **Nom utilisateur** est identique à l'**Identifiant de connexion**, il vous suffit d'appuyer sur la touche écran droite **OK**.

Lorsque vous avez entré correctement toutes les données VoIP requises, le message « **Votre compte IP est enreg. auprès de votre fournisseur** » s'affiche à l'écran après un court instant. Vous quittez l'assistant VoIP.

12 Démarrage de l'assistant de connexion

Grâce à la nouvelle configuration de la connexion VoIP (p. ex. **IP 1**) vous pouvez appeler d'autres correspondants ; pour ce faire, vous devez les attribuer à un ou plusieurs combinés en tant que connexion d'émission.

Attribution standard : la connexion VoIP est attribuée à chaque combiné inscrit et au répondeur local en tant que connexion de réception (cela n'empêche pas cependant de répondre aux appels entrants). Aucune connexion d'émission n'est assignée au combiné.

Ce qui suit s'affiche à l'écran :

a.



- > Appuyer sur la touche écran **Oui** pour modifier le réglage du combiné avec le nom interne **INT1** pour les connexions d'émission et de réception.
- > Appuyer sur la touche écran **Non** pour conserver le réglage du combiné.

Connexion d'émission ou de réception

b.



La liste des connexions de réception actuellement attribuées s'affiche.

Le cas échéant, appuyer sur la partie inférieure de la touche de navigation  pour naviguer dans la liste.

- > Appuyer sur la touche écran **Modifier** pour modifier la connexion de réception sélectionnée.
- > Appuyer sur la touche écran **OK** pour conserver ce réglage. Les étapes suivantes sont ignorées. Passer à l'étape e.

c.



Pour qu'aucun appel ne soit signalé sur la connexion VoIP IP 1 du combiné :

- > Appuyer sur la partie **droite** de la touche de navigation  pour régler **Non**.



Connexion d'émission ou de réception

d.



- > Appuyer sur la partie **inférieure** de la touche de navigation  pour passer à la connexion suivante. Effectuer les réglages comme décrit ci-dessus pour **Oui** ou **Non**.
- > Répéter cette procédure pour chaque connexion.
- > Appuyer sur la touche écran **Sauver** pour terminer les réglages du combiné.

L'écran affiche une nouvelle fois la liste mise à jour des connexions de réception à des fins de contrôle. Appuyer sur la touche écran **OK** pour confirmer l'attribution.

e.



La connexion d'émission actuellement réglée pour le combiné s'affiche : **Ligne fixe**.

- > Appuyer sur la touche écran **OK** pour conserver ce réglage. L'étape suivante est ignorée.
- > Appuyer sur la touche écran **Modifier** pour modifier ce réglage.

Connexion d'émission ou de réception

f.



Connexion / numéro d'appel sur lesquels le combiné doit passer les appels sortants :

- > Appuyer sur la partie **droite** de la touche de navigation  jusqu'à ce que la connexion souhaitée soit affichée (par exemple IP 1).



- > Appuyer sur la touche écran **Sauver** pour enregistrer les réglages.

Vous pouvez également sélectionner **Sél. pr ch. app.** au lieu d'une connexion fixe. Lors de chaque appel, vous pouvez sélectionner la connexion sur laquelle vous souhaitez passer la communication.

Vous pouvez lancer l'assistant de connexion pour chaque combiné supplémentaire inscrit sur la base. Pour chaque combiné, les informations suivantes s'affichent successivement :

Affect. connexion à combiné xxx ?

- > Suivre les étapes **a.** à **f.** (voir ci-dessus) pour chaque combiné inscrit.

Connexion d'émission ou de réception

Conclusion de l'installation

Une fois les réglages terminés, le message **Affectation de la connexion terminée** apparaît un court instant. Le combiné passe alors en mode veille (exemple d'affichage en mode veille) :



S'affichent alors :

Liaison radio entre la base et le combiné :

bonne à faible : ,

aucune réception :  (rouge)

Niveau de charge des batteries :

 (de vide à pleine)

 clignote en **rouge** : la batterie est presque vide

 (en charge)

INT 1 : nom interne du combiné



Sur votre Gigaset, vous pouvez configurer cinq connexions VoIP supplémentaires (numéros d'appel VoIP). Vous trouverez de plus amples informations dans le mode d'emploi détaillé de votre téléphone (voir CD fourni) sur la mise en service, l'utilisation du téléphone et la configuration de nouvelles connexions ainsi que les solutions possibles aux questions et aux problèmes les plus fréquents.

Pour être toujours joignable par Internet, le routeur doit être constamment connecté à Internet.

Utilisation du téléphone

- > Composer un numéro à l'aide des touches numériques de votre combiné.
En cas d'appel via VoIP, vérifiez que vous avez composé le préfixe local, le cas échéant, même pour les communications locales (selon l'opérateur).
- > Appuyer sur la touche « Décrocher » .
- > Si vous avez attribué une **connexion d'émission fixe** au combiné, (attribution par défaut : connexion au réseau fixe), le numéro est composé sur la connexion d'émission.

Ou

- > Si vous avez attribué **Sél. pr ch. app.** au combiné, la liste des connexions de votre téléphone s'affiche à l'écran (**Ligne fixe, IP 1, ...**).
- > Choisir une connexion d'émission et appuyer sur la touche « Décrocher » . Le numéro est alors composé sur la connexion d'émission sélectionnée.

Assistance Service Clients

Vous avez des questions ? En temps que client Gigaset, vous pouvez profiter d'un large éventail de services. Vous pouvez trouver de l'aide rapidement dans le **manuel d'utilisation contenu dans le CD** et dans les **pages services de notre site internet Gigaset**.

Merci de bien vouloir enregistrer votre téléphone après l'achat sur www.gigaset.com/fr/service ce qui nous permettra de vous fournir le meilleur support pour toute question et d'assurer le service après-vente.

Votre profil personnel vous permet de contacter notre service clients par mail.

Sur notre site, mis à jour en permanence, vous pourrez trouver :

- > Des informations complètes sur nos produits
- > Questions Fréquemment Posées
- > Recherche par mot clé afin de trouver les sujets rapidement
- > La compatibilité entre les produits Gigaset
- > Comparateur produits: Compare les caractéristiques entre plusieurs produits
- > Téléchargement des notices et de mises à jour logicielles
- > Formulaire de contact au service clients

Nos conseillers clients sont disponibles par téléphones pour les questions les plus avancées.

Vous trouverez ici des conseils sur les procédures d'installation, d'utilisation, et configuration:

Numéro Premium

08 99 70 01 85

(1,35€ TTC à la connexion puis 0,34€ TTC/minute depuis une ligne fixe Orange)

La facturation débute lorsque vous êtes mis en relation avec un conseiller.

Si nécessaire – pour toute réparation ou demandes relatives à la garantie :

+33 170 706 181

Coût d'un appel local depuis une ligne fixe Orange .

Veillez noter que les produits Gigaset font l'objet d'une certification officielle obtenue de l'autorité afférente et en conformité avec les conditions spécifiques de réseau du pays concerné. Ces conditions spécifiques de réseau sont multiples et différentes d'un pays à l'autre. Nonobstant les droits légaux du consommateur, les conditions générales et spécifiques d'utilisation, de service après-vente, d'échange du produit sont donc limitées au pays de destination de ce produit. L'information du pays de destination est indiquée sur un des cotés de la boîte principale.

Pour les questions relatives à la Voix sur IP au travers de l'Adsl, merci de bien vouloir contacter votre fournisseur d'accès à internet.

Homologation

Homologation

Cet appareil est destiné au réseau téléphonique analogique français.

Avec un modem supplémentaire, la téléphonie sur IP est possible via l'interface LAN.

Les spécificités nationales sont prises en compte.

Par la présente, la société Gigaset Communications GmbH déclare que cet appareil est conforme aux exigences fondamentales et autres dispositions applicables de la directive 1999/5/CE.

Vous trouverez une reproduction de la déclaration de conformité d'après la directive 1999/5/CE sur Internet à l'adresse :

www.gigaset.com/docs

CE 0682

Issued by

Gigaset Communications GmbH
Frankenstr. 2a, D-46395 Bocholt

© Gigaset Communications GmbH 2011

All rights reserved. Subject to availability.

Rights of modification reserved.

www.gigaset.com

This user guide is made from 100% recycled paper.

Version: 15-12-2011



A31008 - M2312 - N101 - 1 - 7743