

## Présentation combiné

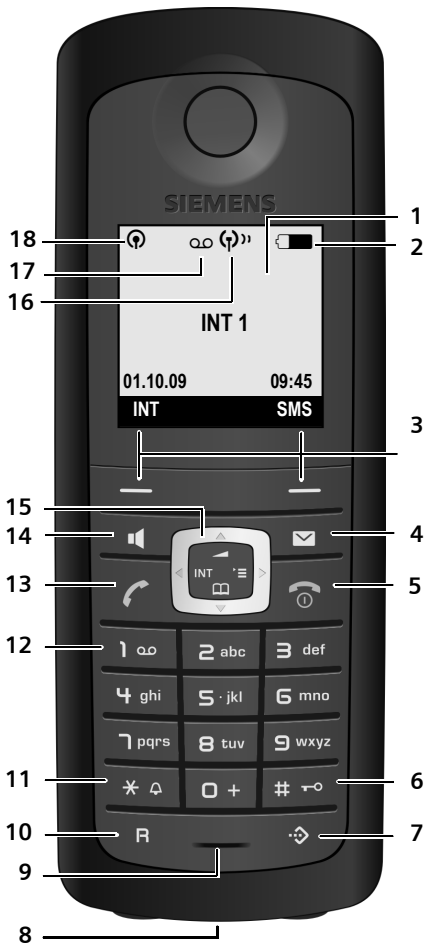

1 **Ecran** en mode veille

2 **Niveau de charge des batteries**

☐ ☐ ☐ ☐ ☐ (entre vide et plein)

☐ clignotant : batteries presque vides

☐ clignotant : batteries en charge

3 **Touches écran** (→ p. 17)

4 **Touche « Messages »**

Accès au journal des appels et à la liste des messages ;

Clignotante : nouveau message ou nouvel appel

5 **Touches « Raccrocher » et « Marche/Arrêt »**

- Mettre fin à la communication

- Annuler la fonction en cours

- Remonter d'un niveau de menu (appui bref)

- Retour au mode veille (appui long)

- Marche/Arrêt du combiné (appui long en mode veille)

6 **Touche « Dièse »**

Verrouillage clavier (appui long en mode veille)

Modes MAJ / Min / Num (appuis successifs lors de la saisie)

7 **Touche de présélection**

Ouverture de la liste de présélection

8 **Prise** pour kit oreillette (→ p. 14)

9 **Microphone**

10 **Touche R**

- Double appel (Flash)

- Insertion d'une pause entre les chiffres (appui long)

11 **Touche « Etoile »**

Activation/désactivation des sonneries (appui long)

Pendant la communication : passage du mode de numérotation par impulsions au mode fréquence vocale (appui bref)

Lors de la saisie d'un texte : ouvrir le tableau des caractères spéciaux

12 **Touche 1**

Sélection du répondeur (uniquement E495)/ de la messagerie externe (appui long)

13 **Touche « Décrocher »**

Prise de la communication, ouverture de la liste des numéros bis (appui bref), début de la composition (appui long)

Lors de la rédaction d'un SMS : envoi du SMS

14 **Touche « Mains-libres »**

Alternier entre les modes « Ecouteur » et « Mains-libres » et inversement

Allumée : mode « Mains-libres » activé ;

Clignotante : appel entrant

15 **Touche de navigation** (→ p. 16)

16 **Mode Eco** activé (→ p. 51)

17  **Icône du répondeur** (uniquement E495)

Répondeur activé ;

Clignotante : enregistrement du message ou utilisation depuis un autre combiné

18 **Mode Eco+** activé (→ p. 51)

## Présentation de la base

# Présentation de la base

---

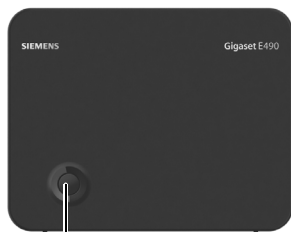

Touche « Inscription/Paging » (→ p. 53)

# Sommaire

---

|  |           |
|--|-----------|
| <b>Présentation combiné</b> .....                          | <b>1</b>  |
| <b>Présentation de la base</b> .....                       | <b>2</b>  |
| <b>Consignes de sécurité</b> .....                         | <b>6</b>  |
| <b>Premières étapes</b> .....                              | <b>7</b>  |
| Vérification du contenu de l'emballage .....               | 7         |
| Installation de la base et du chargeur .....               | 8         |
| Raccordement de la base .....                              | 8         |
| Raccordement du chargeur .....                             | 9         |
| Mise en service du combiné .....                           | 10        |
| Raccordement du kit oreillette .....                       | 14        |
| Que souhaitez-vous faire ensuite ? .....                   | 15        |
| <b>Utilisation du téléphone</b> .....                      | <b>16</b> |
| Touche de navigation .....                                 | 16        |
| Touches écran .....  | 17        |
| Touches du clavier .....                                   | 17        |
| Correction d'erreurs de saisie .....                       | 17        |
| Navigation par menu .....                                  | 17        |
| Activation/désactivation du combiné .....                  | 18        |
| Verrouillage/déverrouillage du clavier .....               | 18        |
| Présentation dans le manuel d'utilisation .....            | 19        |
| <b>Présentation du menu</b> .....                          | <b>20</b> |
| <b>Téléphoner</b> .....                                    | <b>22</b> |
| Appels externes .....                                      | 22        |
| Fin de la communication .....                              | 22        |
| Prise d'appel .....  | 22        |
| Présentation du numéro .....                               | 22        |
| Mode « Mains-libres » .....                                | 23        |
| Fonction secret .....                                      | 24        |
| <b>Téléphonie de confort via les services réseau</b> ..... | <b>25</b> |
| Présentation du numéro .....                               | 25        |
| Rappel automatique .....                                   | 25        |
| Signal d'appel lors d'une communication externe .....      | 25        |
| Transfert d'appel .....                                    | 26        |
| Double appel, va-et-vient, conférence .....                | 26        |

## Sommaire

|  |           |
|--|-----------|
| <b>Répertoires et autres listes</b> .....                              | <b>28</b> |
| Répertoire/liste de présélection .....                                 | 28        |
| Répertoire réseau .....  | 30        |
| Liste des numéros bis .....  | 31        |
| Affichage de listes avec la touche « Messages » .....                  | 31        |
| <b>Maîtrise des coûts de télécommunication</b> .....                   | <b>33</b> |
| Association d'un numéro de présélection à un numéro d'appel .....      | 33        |
| <b>SMS (messages texte)</b> .....                                      | <b>34</b> |
| Rédaction/envoi de SMS .....   | 34        |
| Réception de SMS .....   | 36        |
| SMS avec une vCard .....   | 38        |
| Notification par SMS .....   | 38        |
| Boîtes aux lettres SMS .....   | 39        |
| Configuration du centre SMS .....                                      | 40        |
| SMS avec les autocommutateurs .....                                    | 41        |
| Activation/désactivation de l'annulation de la première sonnerie ..... | 41        |
| Activation/désactivation de la fonction SMS .....                      | 41        |
| Dépannage SMS .....  | 42        |
| <b>Utilisation du répondeur de la base Gigaset E495</b> .....          | <b>43</b> |
| Utilisation du répondeur depuis le combiné .....                       | 43        |
| Activation/désactivation du filtrage d'appel .....                     | 47        |
| Réglages du répondeur .....  | 47        |
| Réaffectation de l'accès rapide au répondeur avec la touche 1 .....    | 48        |
| Interrogation à distance .....   | 48        |
| <b>Utilisation de la messagerie externe</b> .....                      | <b>50</b> |
| Définition de la messagerie externe pour l'accès rapide .....          | 50        |
| Consultation des messages de la messagerie externe .....               | 50        |
| <b>ECO DECT</b> .....  | <b>51</b> |
| <b>Réglage du réveil/de l'alarme</b> .....                             | <b>52</b> |
| <b>Utilisation de plusieurs combinés</b> .....                         | <b>52</b> |
| Inscription/appairage des combinés .....                               | 52        |
| Retrait de combinés .....  | 53        |
| Recherche d'un combiné (« Paging ») .....                              | 53        |
| Appels internes .....  | 53        |
| Participation à une communication externe .....                        | 54        |
| Personnalisation d'un combiné .....                                    | 55        |
| Modification du numéro interne d'un combiné .....                      | 55        |
| <b>Utilisation d'un combiné pour la surveillance de pièce</b> .....    | <b>56</b> |

|   |           |
|---|-----------|
| <b>Réglages du combiné</b> .....  | <b>57</b> |
| Accès rapide aux fonctions .....  | 57        |
| Modification de la langue de l'écran .....  | 58        |
| Réglages de l'écran .....   | 58        |
| Ecran de veille .....   | 58        |
| Eclairage de l'écran .....  | 59        |
| Activation/désactivation du décroché automatique .....                              | 59        |
| Modification du volume de l'écouteur ou du volume du<br>mode « Mains-libres » ..... | 59        |
| Réglage des sonneries .....   | 60        |
| Activation/désactivation des tonalités d'avertissement .....                        | 61        |
| Rétablissement des réglages par défaut du combiné .....                             | 61        |
| <b>Réglages de la base</b> .....  | <b>61</b> |
| Protection contre les accès non autorisés .....                                     | 61        |
| Activation/désactivation de la mélodie d'attente .....                              | 62        |
| Utilisation d'un répéteur .....   | 62        |
| Rétablissement des réglages par défaut de la base .....                             | 62        |
| <b>Raccordement de la base à un autocommutateur privé</b> .....                     | <b>63</b> |
| Mode de numérotation et durée du flashing .....                                     | 63        |
| Enregistrement du préfixe (indicatif de sortie) .....                               | 63        |
| Définition des temps de pause .....   | 64        |
| Activation provisoire du mode fréquence vocale (FV) .....                           | 64        |
| <b>Service clients (Customer Care)</b> .....  | <b>65</b> |
| Questions-réponses .....  | 65        |
| Homologation .....  | 66        |
| Certificat de garantie .....  | 67        |
| <b>Environnement</b> .....  | <b>69</b> |
| <b>Annexe</b> .....   | <b>70</b> |
| Entretien .....   | 70        |
| Contact avec les liquides .....   | 70        |
| Caractéristiques techniques .....   | 71        |
| Edition de texte .....  | 72        |
| <b>Accessoires</b> .....  | <b>73</b> |
| <b>Montage mural de la base</b> .....   | <b>76</b> |
| <b>Montage mural du chargeur</b> .....  | <b>76</b> |
| <b>Index</b> .....  | <b>77</b> |

## Consignes de sécurité

# Consignes de sécurité

### Attention

Lire les consignes de sécurité et le mode d'emploi avant utilisation.  
Informez les enfants sur les recommandations qui y figurent et les mettez en garde contre les risques liés à l'utilisation du téléphone.



Utiliser exclusivement le bloc-secteur fourni, comme indiqué sous la base ou le chargeur.



N'insérer que les **batteries rechargeables recommandées** (→ p. 71) !  
En d'autres termes, ne jamais utiliser des piles non rechargeables ou d'autres types de batteries, qui peuvent représenter un risque pour la santé ou occasionner des blessures.



Le combiné peut perturber le fonctionnement de certains équipements médicaux. Tenir compte des recommandations émises à ce sujet par le corps médical.



Ne pas porter le combiné à l'oreille lorsqu'il sonne ou lorsque la fonction « Mains-libres » est activée, ceci pouvant entraîner des troubles auditifs durables et importants.

Le combiné peut provoquer un bourdonnement désagréable dans les appareils auditifs.



Ne pas utiliser la base et le chargeur dans une salle de bain ou de douche.  
La base et le chargeur ne sont pas étanches aux projections d'eau (→ p. 71).



Ne pas utiliser le téléphone dans un environnement présentant un risque d'explosion (par exemple, ateliers de peinture).



En cas de cession du Gigaset à un tiers, toujours joindre le mode d'emploi.



Débrancher les stations de base défectueuses ou les faire réparer par le service compétent. Elles peuvent perturber le fonctionnement d'autres appareils électriques.

### Remarque

Toutes les fonctions décrites dans ce mode d'emploi ne sont pas nécessairement disponibles dans tous les pays ni avec tous les réseaux utilisés. Elles peuvent être assujetties à des abonnements spécifiques.

## Premières étapes

### Vérification du contenu de l'emballage



- 1 une base Gigaset E490/E495,
- 2 le bloc secteur de la base,
- 3 un combiné Gigaset E49H,
- 4 un chargeur,
- 5 le bloc secteur du chargeur,
- 6 deux batteries,
- 7 un couvercle de batterie,
- 8 un clip ceinture,
- 9 un anneau de fermeture,
- 10 un cordon téléphonique,
- 11 un couvercle en caoutchouc pour la prise du kit oreillette,
- 12 un mode d'emploi.

## Premières étapes

### Installation de la base et du chargeur

La base et le chargeur sont prévus pour fonctionner dans des locaux fermés et secs, dans une plage de températures comprise entre +5 °C et +45 °C.

- ▶ Il convient de placer la base à un endroit central de la maison ou de l'habitation. Installer la base et le chargeur sur une surface plane et antidérapante ou les monter sur le mur → p. 76.

#### Remarque

- ◆ Tenir compte de la portée de la base.  
Celle-ci va jusqu'à 300 m en l'absence d'obstacle, et jusqu'à 50 m à l'intérieur d'un bâtiment.
- ◆ La portée diminue lorsque le Mode Eco est activé (→ p. 51).

Les pieds de l'appareil ne laissent en principe pas de trace sur les surfaces. En raison de la diversité des peintures et vernis utilisés sur les meubles, il est cependant impossible d'exclure des traces sur la zone de contact.

#### A noter :

- ◆ Ne jamais exposer le téléphone à des sources de chaleur, à la lumière directe du soleil et à d'autres appareils électriques.
- ◆ Protéger le Gigaset contre l'humidité, la poussière, les vapeurs et les liquides corrosifs.

### Raccordement de la base

- ▶ **Premièrement**, raccorder le bloc secteur **1**.
- ▶ **Ensuite** raccorder la prise téléphonique **2** et insérer les cordons dans les rainures prévues à cet effet.

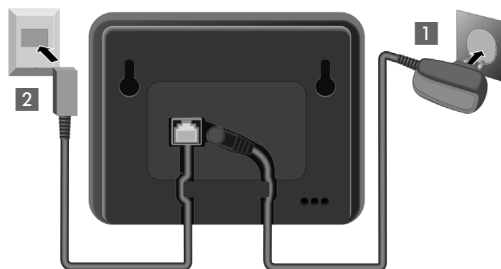

#### A noter :

- ◆ Le bloc secteur doit **toujours être branché** sur une prise alimentée en permanence (230 V). Le téléphone ne peut fonctionner sans alimentation électrique.
- ◆ Utiliser uniquement le bloc secteur et le cordon téléphonique **fournis**. Le brochage du cordon téléphonique peut être différent (brochage → p. 72).



## Raccordement du chargeur

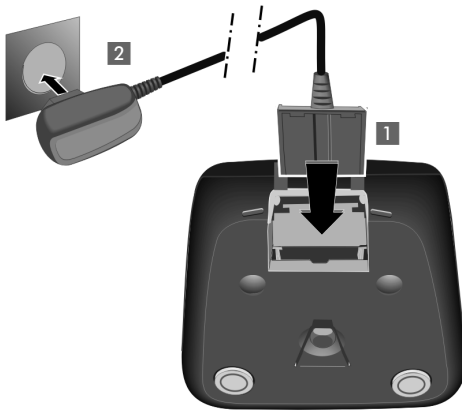

- ▶ Raccorder les languettes de l'alimentation **1**.
- ▶ Brancher l'alimentation à la prise électrique **2**.

Si vous devez à nouveau retirer le connecteur du chargeur, appuyer sur le bouton de déverrouillage **1** et retirer le connecteur **2**.

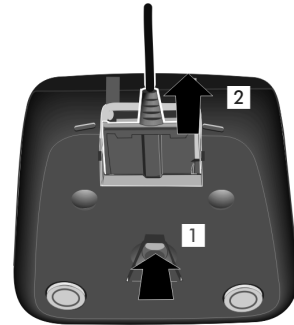

## Premières étapes

### Mise en service du combiné

Des films protègent l'écran et la touche de navigation. **Les retirer !**

### Insertion des batteries et fermeture du couvercle des batteries

#### Attention

Utiliser uniquement les batteries rechargeables recommandées par Gigaset Communications GmbH \* (→ p. 71). Ne jamais utiliser des piles normales (non rechargeables), qui peuvent endommager le combiné, représenter un risque pour la santé ou occasionner des blessures. Par exemple, l'enveloppe des piles ou de la batterie peut se désagréger ou les batteries peuvent exploser. En outre, l'appareil pourrait être endommagé ou présenter des dysfonctionnements.

\* Gigaset Communications GmbH est titulaire d'une licence de marque de Siemens AG.

- ▶ Placer les batteries en respectant la polarité.  
La polarité est indiquée sur ou dans le compartiment de batterie.

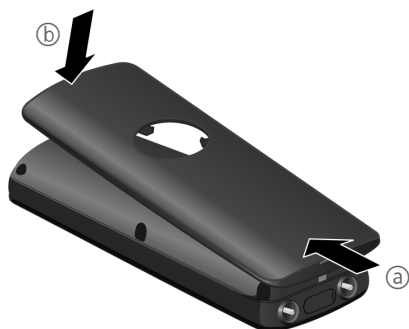

- ▶ Maintenir le couvercle de batterie légèrement incliné et le pousser d'abord sur la partie basse du boîtier (a).
- ▶ Appuyer ensuite sur le couvercle (b) jusqu'à ce qu'il s'enclenche.

- ▶ Insérer l'anneau de fermeture ou le clip de ceinture comme indiqué (rotation d'environ 20°) dans le couvercle de la batterie. Pour l'anneau de fermeture, vérifier la position des flèches.
- ▶ Tourner l'anneau de fermeture ou le clip ceinture dans le sens des aiguilles d'une montre jusqu'à enclenchement. L'anneau de fermeture est verrouillé lorsque les marques sur l'anneau et le couvercle sont face à face.



## Premières étapes

- ▶ Insérer le couvercle en caoutchouc fourni dans la prise du kit oreillette afin de garantir l'étanchéité en cas de projection d'eau.

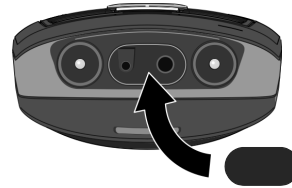

Pour ouvrir de nouveau le couvercle des batteries pour changer les batteries par exemple, procéder comme suit :

- ▶ Tourner l'anneau de fermeture ou le clip ceinture dans le sens inverse des aiguilles d'une montre (d'env. 20°) jusqu'à déblocage et le retirer.  
Pour l'anneau de fermeture, placer le pouce et l'index sur les deux rainures de l'anneau.
- ▶ Engager un objet adapté (par ex. une petite pièce de monnaie) dans la fente supérieure du couvercle de la batterie et tourner jusqu'à l'ouverture.



## Pose du combiné sur le chargeur

- ▶ Brancher le bloc secteur du chargeur sur la prise de courant.
- ▶ Poser le combiné sur le chargeur de la base, **l'écran vers l'avant**.

Par défaut, il est déjà inscrit sur la base. Il est donc inutile de l'inscrire. Si vous souhaitez utiliser votre combiné avec une autre base ou d'autres combinés sur votre base, vous devez inscrire manuellement chaque combiné → p. 52.

Pour charger la batterie, laisser le combiné sur la base.

### Remarque

Le combiné doit uniquement être posé sur le chargeur prévu à cet effet.

## Premières étapes

### Premier cycle de charge et décharge de la batterie

Un affichage correct du niveau de charge n'est possible qu'après un premier cycle complet de charge, puis de décharge de la batterie.



▶ Laisser le combiné sur le chargeur pendant six heures.

▶ Retirer ensuite le combiné de la base et ne pas l'y replacer avant que la batterie ne soit complètement déchargée.

#### Remarque

- ◆ Une fois le premier cycle de charge **et** de décharge effectué, vous pouvez reposer le combiné sur le chargeur après chaque communication.
- ◆ Vous devez toujours répéter la procédure de charge et de décharge après le retrait et la réinsertion de la batterie du combiné.
- ◆ Il est possible que la batterie chauffe durant la charge. Ce phénomène n'est pas dangereux.
- ◆ Pour des raisons techniques, la capacité de charge de la batterie diminue au fil du temps et peut nécessiter à terme son remplacement.

## Réglage de la date et de l'heure

Vous devez régler la date et l'heure pour que l'horodatage des appels entrants soit correct et pour pouvoir utiliser la fonction réveil.



- ▶ Tant que le réglage n'a pas été effectué, appuyer sur la touche sous l'écran **Date/Hre** pour ouvrir le champ de saisie.

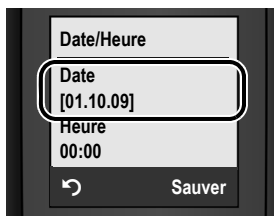

- ▶ La ligne active est signalée par [...]. Saisir le jour, le mois et l'année (6 chiffres) sur le clavier, par ex. **[0+]** **[1 00]** **[1 00]** **[0+]** **[0+]** **[0=0000]** pour le 01.10.2009.



- ▶ Appuyer sur la partie inférieure de la touche de navigation pour accéder au champ de saisie de l'heure.



- ▶ Saisir les heures et les minutes (4 chiffres) sur le clavier, par ex. **[0+]** **[7 00]** **[1 00]** **[5 00]** pour 07h15.

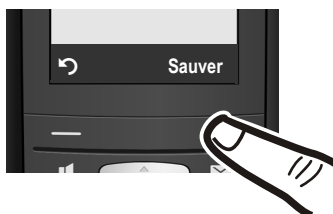

- ▶ Appuyer sur la touche sous l'écran **Sauver** pour enregistrer les valeurs entrées.

## Premières étapes

### Ecran en mode veille

Lorsque le téléphone est inscrit et que l'heure est réglée, l'affichage en état de repos est le suivant (exemple). Si le répondeur est activé, l'icône du répondeur ☉ s'affiche également en haut de l'écran.

### Affichages

☉ Mode Eco+ activé (→ p. 51)

☉» Mode Eco activé (→ p. 51)

Niveau de charge des batteries :

☐ ☐ ☐ ☐ ☐ (entre vide et plein)

☐ clignotant : batteries presque vides

INT 1 Nom interne du combiné (→ p. 55)



Si le **Mode Eco+** (→ p. 51) **n'est pas** activé, la qualité de la liaison radio entre la base et le combiné est indiquée en haut à gauche :

◆ bonne à faible : ▄▄▄ ▄▄▄ ▄▄▄ ▄▄▄

◆ aucune réception : D▄▄▄ clignote

Votre répondeur est paramétré avec une annonce standard.

**Votre téléphone est maintenant prêt à fonctionner.**

## Raccordement du kit oreillette

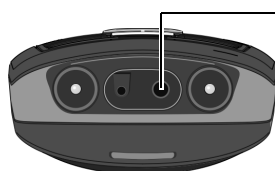

Une fois le couvercle en caoutchouc retiré, vous pouvez raccorder un kit oreillette (notamment des kits piéton HAMA et Plantronics M40, MX100 et MX150) sur la face inférieure de votre téléphone à l'aide d'une prise de 2,5 mm.

Replacer le couvercle en caoutchouc lorsque vous n'utilisez pas de kit oreillette.

Des informations sur la compatibilité des kits piéton sont disponibles sur Internet à l'adresse suivante :

[www.plantronics.com/productfinder](http://www.plantronics.com/productfinder).

## Que souhaitez-vous faire ensuite ?

Une fois votre Gigaset installé, vous voudrez certainement le personnaliser. Utilisez le tableau ci-dessous pour trouver rapidement les informations que vous cherchez.

Si vous n'êtes pas encore familier avec l'utilisation des appareils et de leurs menus, comme par ex. les autres téléphones Gigaset, reportez-vous à la section « Utilisation du téléphone » → p. 16.

| Pour trouver des informations sur ...   | ... reportez-vous ici. |
|---|------------------------|
| Mode Eco / Mode Eco+  | → p. 51                |
| Réglage de la mélodie et du volume de la sonnerie                               | → p. 60                |
| Réglage du volume de l'écouteur du combiné                                      | → p. 59                |
| Enregistrement d'une annonce personnalisée pour le répondeur                    | → p. 43                |
| Préparation du téléphone à la réception de SMS                                  | → p. 34                |
| Branchement d'un téléphone à un autocommutateur                                 | → p. 63                |
| Inscription/appairage des combinés Gigaset sur la base                          | → p. 52                |
| Transfert des entrées du répertoire des combinés Gigaset vers d'autres combinés | → p. 30                |

Si vous avez des doutes quant à l'utilisation de votre téléphone, reportez-vous à la rubrique de dépannage (« Questions-réponses » → p. 65) ou prenez contact avec le service clients (Customer Care → p. 65).

## Utilisation du téléphone

---





### Touche de navigation

Dans ce mode d'emploi, le côté de la touche de navigation sur lequel vous devez appuyer pour exécuter une commande est repéré en noir (en haut, en bas, à droite, à gauche). Exemple :  signifie « appuyer à droite sur la touche de navigation ».







La touche de navigation remplit différentes fonctions :





#### En mode veille du combiné

-  Ouvrir le répertoire.
-  Ouvrir le menu principal.
-  Ouvrir la liste de combinés.
-  Accéder au menu de réglage du volume de conversation (→ p. 59), des sonneries (→ p. 60) et des tonalités d'avertissement (→ p. 61) du combiné.



#### Dans le menu principal, les sous-menus et les listes

-  /  Faire défiler vers le haut ou vers le bas ligne par ligne.
-  Ouvrir le sous-menu ou valider la sélection.
-  Revenir au niveau de menu précédent ou annuler.

#### Dans les champs de saisie

A l'aide de la touche de navigation, déplacer le curseur vers le haut , le bas , la droite  ou la gauche .

#### Pendant une communication

-  Ouvrir le répertoire.
-  Activer et désactiver le double appel interne.
-  Modifier le volume d'écoute pour le mode « Ecouteur » ou le mode « Mains-libres ».







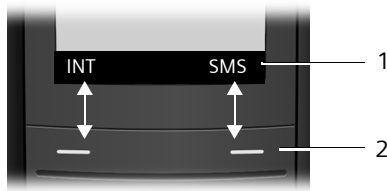

## Touches écran

Les fonctions des touches écran varient selon la situation. Exemple :





- 1 Les fonctions en cours des touches écran sont affichées au bas de l'écran.  
2 Touches écran

Les principales touches écran sont :

|   |   |
|---|---|
|  | Ouvrir un menu contextuel.  |
|  | Touche Effacer : effacer caractère par caractère de la droite vers la gauche. |
|  | Revenir au niveau de menu précédent ou annuler une opération.                 |
|  | Copier un numéro dans le répertoire.  |
|  | Transférer un appel externe au répondeur (uniquement E495).                   |
|  | Ouvrir la liste des numéros bis.  |

## Touches du clavier

 /  / , etc.

Appuyer sur la touche représentée sur le combiné.



Saisir des chiffres ou des lettres.

## Correction d'erreurs de saisie

Vous pouvez corriger les erreurs de saisie en vous positionnant sur l'entrée incorrecte avec la touche de navigation. Vous pouvez alors :

- ◆ effacer avec  le caractère à gauche du curseur;
- ◆ insérer un caractère à l'emplacement du curseur;
- ◆ remplacer le caractère (clignotant) lors de la saisie de l'heure et de la date, etc.

## Navigation par menu

Les fonctions du téléphone sont proposées dans un menu composé de plusieurs niveaux.

### Menu principal (premier niveau)

► En mode veille du combiné, appuyer sur  pour ouvrir le menu principal.

Les fonctions du menu principal s'affichent en couleur sur l'écran sous la forme d'une liste d'icônes et de noms.

## Utilisation du téléphone

Pour accéder à une fonction, c.-à-d. ouvrir le sous-menu correspondant (le niveau de menu suivant) :

- ▶ Naviguer jusqu'à la fonction à l'aide de la touche de navigation . Appuyer sur la touche écran **OK**.

### Sous-menus

Les fonctions des sous-menus sont affichées sous forme de listes.

Pour accéder à une fonction :

- ▶ Sélectionner la fonction avec la touche de navigation  et appuyer sur **OK**.

ou :

- ▶ Saisir la séquence de chiffres correspondante (→ p. 20).

Appuyer une fois **brèvement** sur la touche « Raccrocher »  pour revenir au niveau de menu précédent ou annuler l'opération.

### Retour en mode veille

Vous pouvez revenir en mode veille depuis un endroit quelconque du menu en procédant comme suit :

- ▶ Maintenir la touche « Raccrocher »  **enfoncée**.

ou :

- ▶ N'appuyer sur aucune touche : après 2 minutes, l'écran revient **automatiquement** en mode veille.

Les modifications qui n'ont pas été validées ou enregistrées avec **OK**, **Oui**, **Sauver**, **Envoi** ou **Sauvegarder OK** sont perdues.

Un exemple de l'écran en mode veille est illustré p. 14.

## Activation/désactivation du combiné



En mode veille, maintenir **enfoncée** la touche « Raccrocher » (tonalité de validation) pour désactiver le combiné.

Pour restaurer la configuration, maintenir à nouveau **enfoncée** la touche « Raccrocher ».

## Verrouillage/déverrouillage du clavier

Le verrouillage du clavier empêche l'utilisation involontaire du téléphone.



En mode veille, maintenir **enfoncée** la touche « Dièse » pour activer ou désactiver le verrouillage du clavier. Vous entendez la tonalité de validation.

Si le verrouillage du clavier est activé, l'icône  s'affiche à l'écran, ainsi qu'une remarque lors de toute pression sur une touche.

Il se désactive automatiquement lors de la réception d'un appel, après quoi il est réactivé.

## Présentation dans le manuel d'utilisation

Les instructions sont présentées succinctement.

### Exemple

La représentation :

 →  → Date/Heure

signifie :



- ▶ En mode veille, appuyer sur le côté droit de la touche de navigation pour afficher le menu principal.



- ▶ Appuyer en bas de la touche de navigation jusqu'à ce que  Réglages soit sélectionné à l'écran.

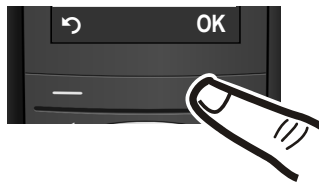

- ▶ Appuyer sur la touche écran **OK** pour ouvrir le sous-menu.

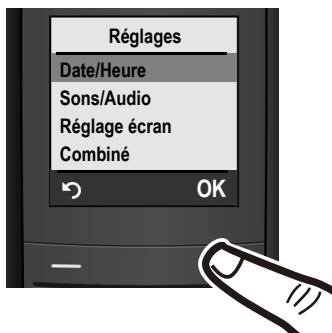

Date/Heure est déjà sélectionné.





- ▶ Appuyer sur la touche écran **OK**, pour ouvrir le menu.

Pour saisir la date et l'heure, procéder comme indiqué p. 13.

## Présentation du menu

## Présentation du menu

Il existe une solution plus rapide que la recherche pas à pas d'une fonction du menu : il suffit d'ouvrir le menu et d'entrer une combinaison de chiffres (« raccourci »).

**Exemple :**      pour « Configurer la sonnerie pour les appels externes ».

En **mode veille** du téléphone, appuyer sur  (ouvrir le menu principal) :

1 SMS 

**Vous avez activé une boîte aux lettres SMS (commune ou personnelle) sans code PIN.**

|     |              |         |
|-----|--------------|---------|
| 1-1 | Créer texte  | → p. 34 |
| 1-2 | Réception 0  | → p. 37 |
| 1-3 | Brouillons 0 | → p. 35 |

**Vous avez activé au moins une boîte aux lettres SMS avec code PIN ou 2 à 3 boîtes aux lettres.**

|                 |   |                     |                  |         |
|-----------------|---|---------------------|------------------|---------|
| 1-1             | B.à.L commune   | 1-1-1               | Créer texte      | → p. 34 |
|                 |   | 1-1-2               | Réception 0      | → p. 37 |
|                 |   | 1-1-3               | Brouillons 0     | → p. 35 |
| 1-2<br>à<br>1-4 | Boîte lettres 1<br>Boîte lettres 2<br>Boîte lettres 3 | 1-2-1<br>à<br>1-4-1 | Créer texte      | → p. 34 |
|                 |   | 1-2-2<br>à<br>1-4-2 | Réception 0      | → p. 37 |
|                 |   | 1-2-3<br>à<br>1-4-3 | Brouillons 0     | → p. 35 |
| 1-6             | Réglages  | 1-6-1               | Centres SMS      | → p. 40 |
|                 |   | 1-6-2               | Boîtes lettres   | → p. 39 |
|                 |   | 1-6-3               | No. Notification | → p. 38 |
|                 |   | 1-6-4               | Type notifiat.   | → p. 38 |
|                 |   | 1-6-5               | Accusé réception | → p. 35 |

2 **Servic. Réseau** 

|     |                   |         |                 |         |
|-----|-------------------|---------|-----------------|---------|
| 2-1 | Dernier appelant  | → p. 25 |                 |         |
| 2-3 | Secret app/appel  | → p. 25 |                 |         |
| 2-6 | Tous appels       | 2-6-1   | Transfert appel | → p. 26 |
|     |                   | 2-6-3   | Signal d'appel  | → p. 25 |
| 2-7 | Autorappel suppr. | → p. 25 |                 |         |

3 Réveil/Alarme  → p. 52

4 **Autres fonctions** 

|     |                 |         |
|-----|-----------------|---------|
| 4-3 | Surveill. Pièce | → p. 56 |
|-----|-----------------|---------|

5 Réglages 

|       |                       |                           |                           |         |                          |
|-------|-----------------------|---------------------------|---------------------------|---------|--------------------------|
| 5-1   | Date/Heure            | → p. 13                   |                           |         |                          |
| 5-2   | Sons/Audio            | 5-2-1                     | Volume du combiné → p. 59 |         |                          |
|       |                       | 5-2-2                     | Régl. sonnerie → p. 60    |         |                          |
|       |                       | 5-2-3                     | Tonal. avertis. → p. 61   |         |                          |
|       |                       | 5-2-4                     | Vibreur → p. 60           |         |                          |
| 5-3   | Réglage écran         | 5-3-1                     | Ecran de veille → p. 58   |         |                          |
|       |                       | 5-3-2                     | Config. couleur → p. 58   |         |                          |
|       |                       | 5-3-3                     | Contraste → p. 58         |         |                          |
|       |                       | 5-3-4                     | Eclairage → p. 59         |         |                          |
| 5-4   | Combiné               | 5-4-1                     | Langue → p. 58            |         |                          |
|       |                       | 5-4-2                     | Décroché auto. → p. 59    |         |                          |
|       |                       | 5-4-3                     | Inscrire comb. → p. 52    |         |                          |
|       |                       | 5-4-4                     | Réinit. Combiné → p. 61   |         |                          |
|       |                       | 5-4-6                     | Répertoire réseau → p. 31 |         |                          |
| 5-5   | Base                  | 5-5-2                     | Mélodie attente → p. 62   |         |                          |
|       |                       | 5-5-3                     | PIN système → p. 61       |         |                          |
|       |                       | 5-5-4                     | Réinit. Base → p. 62      |         |                          |
|       |                       | 5-5-5                     | Autres fonctions          | 5-5-5-1 | Mode numérot. → p. 63    |
|       |                       |                           |                           | 5-5-5-2 | Durées flashing → p. 63  |
|       |                       |                           |                           | 5-5-5-3 | Utilis. Repeater → p. 62 |
|       |                       |                           |                           | 5-5-5-4 | Préf. accès rés. → p. 63 |
|       |                       |                           |                           | 5-5-5-5 | Intrusion INT → p. 54    |
|       |                       |                           |                           | 5-5-5-7 | Mode Eco → p. 51         |
|       |                       |                           |                           | 5-5-5-8 | Mode Eco+ → p. 51        |
| 5-5-7 | Type de liste → p. 32 |                           |                           |         |                          |
| 5-6   | Messagerie            | 5-6-1                     | Param Tch 1 → p. 50       |         |                          |
|       |                       | uniquement la base E495 : |                           |         |                          |
|       |                       | 5-6-2                     | Répondeur int. → p. 43    |         |                          |
|       |                       | 5-6-3                     | Ecoute en tiers → p. 47   |         |                          |
|       |                       | 5-6-4                     | Annonces → p. 43          |         |                          |
|       |                       | 5-6-5                     | Longueur enreg. → p. 47   |         |                          |
|       |                       | 5-6-6                     | Qualité enreg. → p. 47    |         |                          |
|       |                       | 5-6-7                     | Enclench. Répd. → p. 47   |         |                          |

## Téléphoner

# Téléphoner

## Appels externes

Les appels externes sont les appels à destination du réseau public.



Entrer le numéro et appuyer sur la touche « Décrocher ».

ou :



Maintenir la touche « Décrocher » **enfoncée**, puis saisir le numéro.

Appuyer sur la touche « Raccrocher » pour interrompre la numérotation.

Pendant la communication, la durée de l'appel est affichée.

### Remarque

L'utilisation du répertoire, de la liste de présélection (→ p. 1/ → p. 28), du journal des appels et de la liste des numéros bis (→ p. 32/ → p. 31) vous évite de retaper les numéros et les préfixes des opérateurs (« numéros de présélection »).

## Fin de la communication



Appuyer sur la touche « Raccrocher ».

## Prise d'appel

Un appel entrant est signalé de trois manières sur le combiné : la sonnerie, une indication à l'écran et le clignotement de la touche « Mains-libres » .

Vous pouvez prendre l'appel de différentes façons :

- ▶ Appuyer sur la touche « Décrocher » .
- ▶ Appuyer sur la touche « Mains-libres » .

- ▶ Gigaset E490 : Appuyer sur la touche écran **Accept.**
- ▶ Gigaset E495 : appuyer sur la touche écran pour transférer l'appel sur le répondeur (p. 46).

Si le combiné est placé sur le chargeur et si la fonction **Décroché auto.** est activée (→ p. 59), il vous suffit de retirer le combiné du chargeur pour prendre un appel.

Si la sonnerie vous dérange, appuyez sur la touche écran **Silence**. Vous pouvez prendre l'appel tant qu'il est affiché à l'écran.

## Présentation du numéro

Lors d'un appel, le numéro ou le nom de l'appelant s'affiche à l'écran aux conditions suivantes :

- ◆ Votre opérateur prend en charge les services CLIP, CLI et CNIP.
  - CLI (Calling Line Identification) : le numéro de l'appelant est transmis.
  - CLIP (Calling Line Identification Presentation) : le numéro de l'appelant est affiché.
  - CNIP (Calling Name Identification Presentation) : le nom de l'appelant est affiché.
- ◆ Vous avez souscrit au service « Présentation du numéro ou du nom de l'appelant » auprès de votre opérateur réseau.
- ◆ L'appelant n'a pas souscrit au service « Secret permanent » ni activé ponctuellement le service « Secret appel par appel ».

### Affichage du numéro de l'appelant

Si le numéro de l'appelant est enregistré dans votre répertoire, son nom s'affiche.

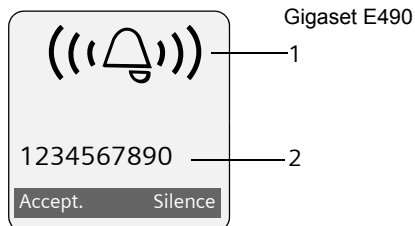

ou

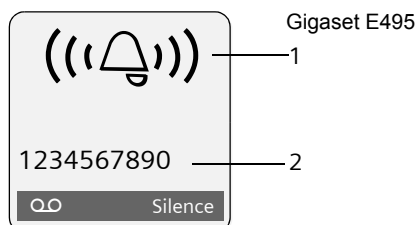

- 1 Icône de sonnerie  
2 Numéro ou nom de l'appelant

L'affichage du numéro est remplacé par :

- ◆ **Appel externe**, si aucun numéro n'est transmis.
- ◆ **Appel masqué**, si l'appelant a désactivé le service « Présentation du numéro de l'appelant » (→ p. 25).
- ◆ **Indisponible**, si l'appelant n'a pas demandé l'activation de ce service.

### Affichage du numéro et du nom de l'appelant

Lorsque vous avez souscrit au service « Présentation du nom de l'appelant », l'écran affiche **en plus du numéro**, le nom (lieu) de l'appelant tel qu'enregistré par l'opérateur réseau. Si le numéro de l'appelant est enregistré dans votre répertoire, l'affichage du numéro et du nom de l'appelant est remplacé par l'entrée correspondante du répertoire.

|                       |   |
|-----------------------|---|
| 1234567890            | 1 |
| Anne Dupont,<br>Paris | 2 |

- 1 Numéro de l'appelant  
2 Nom et lieu

L'écran indique :

- ◆ **Appel externe**, si aucun numéro n'est transmis.
- ◆ **Appel masqué**, si l'appelant a désactivé le service « Présentation du numéro de l'appelant » (→ p. 25).
- ◆ **Indisponible**, si l'appelant n'a pas demandé l'activation de ce service.

### Mode « Mains-libres »

En mode « Mains-libres », vous ne maintenez pas le combiné sur l'oreille, mais vous le laissez par exemple devant vous sur la table. Vous pouvez ainsi permettre à d'autres personnes de participer à la conversation.

## Téléphoner

### Activation/Désactivation du mode « Mains-libres »

---

#### Activation lors de la numérotation



Entrer un numéro et appuyer sur la touche « Mains-libres ».

- ▶ Si vous souhaitez faire écouter la conversation à quelqu'un, vous devez en informer votre correspondant.



#### Passage du mode « Ecouteur » au mode « Mains-libres »



Appuyer sur la touche « Mains-libres ».

Pendant une communication et lorsque vous écoutez les messages du répondeur (uniquement Gigaset E495), vous pouvez activer ou désactiver le mode « Mains-libres ».

Pour placer le combiné sur le chargeur sans interrompre la communication en mode « Mains-libres » :

- ▶ Maintenir la touche « Mains-libres »  enfoncée lors du placement sur la base. Si la touche « Mains-libres »  ne s'allume pas, appuyer une nouvelle fois dessus.

Pour savoir comment régler le volume d'écoute, → p. 59.

### Fonction secret

---

Vous pouvez désactiver le microphone de votre combiné pendant une communication externe. Votre correspondant entend alors une mélodie d'attente.



Appuyer sur le côté gauche de la touche de navigation pour couper le micro du combiné.



Appuyer sur la touche écran pour rallumer le microphone.

Il est possible d'activer et de désactiver la mélodie d'attente (→ p. 62).



## Téléphonie de confort via les services réseau

Les services réseaux sont des fonctionnalités proposées par votre opérateur. Vous devez souscrire à ces services auprès de votre opérateur.

- **En cas de problème, contacter l'opérateur.**

## Présentation du numéro

### Désactivation du service « Présentation du numéro de l'appelant » appel par appel (CLIR)

Lorsque vous appelez votre correspondant, votre numéro s'affiche sur son téléphone s'il bénéficie du service « Présentation du numéro de l'appelant » (CLIP) (→ p. 22).

Si vous souhaitez masquer votre numéro lors d'un appel, vous pouvez désactiver le service « Présentation du numéro de l'appelant » (CLIR).

 →  → **Secret app/appel**

 Saisir le numéro.

 Appuyer sur la touche « Décrocher ».

## Rappel automatique

### Activation du rappel automatique

Si le téléphone de votre correspondant est occupé, vous pouvez activer le rappel automatique. Dès que la ligne de votre correspondant est libre, votre téléphone sonne.

Vous entendez la tonalité occupé.

**Options** → **AutoRappel**

 Appuyer sur la touche « Raccrocher ».

## Téléphonie de confort via les services réseau

### Désactivation du rappel automatique de manière anticipée

Vous pouvez désactiver le rappel automatique de manière anticipée.

 →  → **Autorappel suppr.**

### Rappel automatique d'un appel manqué

Vous pouvez rappeler automatiquement le numéro du dernier appel manqué, même si ce dernier ne s'affiche pas.

 →  → **Dernier appelant**

## Signal d'appel lors d'une communication externe

Lorsque cette fonction est activée, un signal d'appel vous indique, lors d'une communication **externe**, qu'un autre correspondant externe tente de vous appeler. Si vous bénéficiez du service CLIP (→ p. 22), le numéro de l'appelant ou, le cas échéant, l'entrée correspondante du répertoire s'affiche.

### Activation/désactivation du signal d'appel

 →  → **Tous appels** → **Signal d'appel**

**Etat :** Activer/désactiver.

**Envoi** Appuyer sur la touche écran.

## Téléphonie de confort via les services réseau

### Acceptation d'un signal d'appel

Lors d'une communication avec un correspondant externe, vous entendez le signal d'appel.

Vous avez le choix entre les possibilités suivantes :

**Options** → **Accept. signal appel**

**ou**

(uniquement si le numéro ou le nom de l'appelant s'affiche)

**Accept.** Appuyer sur la touche écran. Après avoir accepté la communication en attente, il vous est possible de basculer d'un appel à l'autre (« Va-et-vient » → p. 27) ou de parler simultanément avec les deux (« Conférence » → p. 27).

**Options** → **Priorit. signal appel**

Vous terminez la conversation en cours et acceptez le nouveau correspondant.

### Refus du signal d'appel

Vous entendez le signal d'appel, mais ne souhaitez pas parler avec ce correspondant.

**Options** → **Rejeter signal appel**

L'appelant rejeté entend la tonalité occupée.

### Transfert d'appel

Cette fonction permet de renvoyer les appels sur une autre ligne.

◆ **Immédiat** : les appels sont renvoyés immédiatement. Aucun autre appel n'est signalé.

 →  → **Tous appels**  
→ **Transfert appel**

▶ Renseigner les différentes lignes :

**Quand :**

Sélectionner **Immédiat**.

**No :**

Appuyer sur la touche écran **Modifier**. Saisir le numéro à transférer

**ou :**

appuyer sur . Sélectionner un numéro dans le répertoire et appuyer sur **OK**.

**Etat :**

Activer/désactiver le transfert d'appel.

**Envoi**

Appuyer sur la touche écran.



Après l'annonce, appuyer sur la touche « Raccrocher ».

### Double appel, va-et-vient, conférence

Ces fonctions vous permettent :

- ◆ d'appeler un second correspondant externe (double appel).
- ◆ de parler en alternance avec deux interlocuteurs (va-et-vient).
- ◆ de parler simultanément avec deux correspondants (conférence).

## Double appel

Vous pouvez appeler un second correspondant externe. Le premier appel est mis en attente.

**Pendant** une communication externe :

**Dble app** Appuyer sur la touche écran. L'appel en cours est mis en attente. Votre correspondant entend une annonce.



Entrer le numéro du second correspondant.

Le numéro est composé. Vous êtes mis en communication avec le second correspondant.

En l'absence de réponse, appuyer sur la touche écran **Fin**, pour basculer vers le premier correspondant.

### Remarque

Vous pouvez récupérer le numéro du second correspondant dans le répertoire (→ p. 30) ou dans la liste des appels (→ p. 32).

## Fin du double appel

**Options** → **Fin comm. active**

Vous êtes de nouveau mis en communication avec le premier correspondant.

## Va-et-vient

Vous pouvez parler en alternance avec deux correspondants (va-et-vient).

**Condition** : vous êtes en communication externe et avez appelé un second correspondant (double appel) ou avez accepté un signal d'appel.

- ▶ Basculer entre les correspondants avec la touche .

La conversation en cours est indiquée à l'écran à l'aide de l'icône▶.

## Arrêt momentané d'une conversation

**Options** → **Fin comm. active**

Vous êtes de nouveau mis en communication avec le correspondant en attente.

## Téléphonie de confort via les services réseau

## Conférence

Vous pouvez téléphoner à deux personnes en même temps.

**Condition** : vous êtes en communication externe et avez appelé un second correspondant (double appel) ou avez accepté un signal d'appel.

**Confér.** Appuyer sur la touche écran.

Les deux correspondants (désignés à l'aide de l'icône ▶), ainsi que vous-même, pouvez converser tous ensemble.

Chaque correspondant peut se retirer de la conférence en appuyant sur la touche « Raccrocher » ou en raccrochant le combiné.

## Répertoires et autres listes

### Répertoires et autres listes

Types de listes disponibles :

- ◆ Répertoire,
- ◆ Liste de présélection,
- ◆ Répertoire réseau,
- ◆ Liste des numéros bis,
- ◆ Liste de SMS,
- ◆ Journal des appels,
- ◆ Journal du répondeur (uniquement Gigaset E495).

Vous constituez un répertoire et une liste de présélection propres à chaque combiné. Vous pouvez toutefois les échanger avec ceux d'autres combinés (→ p. 30).

### Répertoire/liste de présélection

Vous pouvez enregistrer au max. 150 entrées dans le répertoire et la liste de présélection.

#### Remarque

Pour accéder rapidement à un numéro du répertoire (numéro raccourci), vous pouvez attribuer une touche au numéro.

Le **répertoire** permet d'enregistrer des numéros et les noms correspondants.

- ▶ En mode veille, ouvrir le répertoire avec la touche .

Dans la **liste de présélection**, vous pouvez enregistrer des préfixes d'opérateurs (« numéros de présélection »).

- ▶ Ouvrir la liste de présélection en mode veille avec la touche .

#### Longueur des entrées

Numéro : max. 32 chiffres

Nom : max. 16 caractères

### Saisie d'une nouvelle entrée

 → Nouvelle entrée

- ▶ Renseigner les différentes lignes :

**Numéro**

Saisir le numéro.

**Nom**

Entrer le nom.

**Num.abrégé**

Sélectionner la touche du numéro raccourci.

- ▶ Enregistrer les modifications.

### Enregistrement d'une nouvelle entrée dans la liste de présélection

 → Nouvelle entrée

- ▶ Renseigner les différentes lignes :

**Numéro**

Saisir le numéro.

**Nom**

Entrer le nom.



### Classement des entrées du répertoire

Les entrées du répertoire sont généralement triées par ordre alphabétique. Les espaces et les chiffres sont prioritaires. L'ordre de tri est le suivant :



1. Espace
2. Chiffres (0 - 9)
3. Lettres (alphabétique)
4. Autres caractères

Pour enregistrer une entrée qui ne sera pas classée de manière alphabétique, faire précéder le nom d'un espace ou d'un chiffre. L'entrée s'affiche alors au début du répertoire.



## Sélection d'une entrée du répertoire/de la liste de présélection

 /  Ouvrir le répertoire ou la liste de présélection.

Vous avez le choix entre les possibilités suivantes :



- ◆ Faire défiler la liste à l'aide de la touche  jusqu'à ce que le nom recherché soit sélectionné.
- ◆ Saisir les premiers caractères du nom, faire défiler la liste jusqu'à l'entrée à l'aide de la touche , le cas échéant.

## Composition à l'aide du répertoire/de la liste de présélection

 /  →  (Sélectionner une entrée)

 Appuyer sur la touche « Décrocher ». Le numéro est composé.

## Gestion des entrées du répertoire/de la liste de présélection

 /  →  (Sélectionner une entrée)

### Affichage des entrées

**Afficher** Appuyer sur la touche écran. L'entrée s'affiche. Retour avec **OK**.

### Modification d'une entrée

**Afficher** **Modifier** Appuyer successivement sur les touches écran.



- ▶ Apporter les modifications et les enregistrer.

### Utilisation des autres fonctions

**Options** Appuyer sur la touche écran.

Vous pouvez sélectionner les fonctions suivantes à l'aide de la touche  :

### Utiliser le No

Modifier ou compléter un numéro enregistré ou enregistrer une nouvelle entrée ; après l'affichage du numéro, appuyer sur  .

### Modifier entrée

Modifier l'entrée sélectionnée.

### Effacer entrée

Supprimer l'entrée sélectionnée.

### Entrer comme VIP (uniquement pour le répertoire)

Marquer une entrée du répertoire comme **VIP** (Very Important Person) et lui attribuer une sonnerie particulière. Vous pourrez reconnaître les appels VIP à leur sonnerie.

**Condition** : « Présentation du numéro de l'appelant » (→ p. 22).

### ->Répertoire réseau

Envoyer des entrées au répertoire réseau (→ p. 30).

### Remarque

Lors de la saisie d'une entrée dans le répertoire, le prénom est différencié du nom. Dans la vCard, le nom est enregistré tel qu'il a été entré dans le répertoire sous Nom. C'est pourquoi, par exemple, l'entrée du répertoire « James Bond » sera mémorisée dans le répertoire réseau sous « Bond James ».

### Copier entrée

Envoyer des entrées à un combiné (→ p. 30).

### Effacer liste

Effacer **toutes** les entrées du répertoire ou de la liste de présélection.

### Copier liste

Envoyer la liste complète à un autre combiné (→ p. 30).

### Mémoire dispo.

Afficher le nombre d'entrées libres dans le répertoire et la liste de présélection (→ p. 28).

## Répertoires et autres listes

### Composition à l'aide des touches Appel abrégé

- ▶ Maintenir la touche de raccourci enfoncée (→ p. 28).

### Transfert du répertoire/de la liste de présélection vers un autre combiné

#### Conditions :

- ◆ Le combiné destinataire et l'émetteur sont inscrits sur la même base.
- ◆ L'autre combiné et la base peuvent recevoir et envoyer des entrées de répertoire.

 /  →  (sélectionner une entrée) → **Options** (ouvrir le menu) → **Copier entrée / Copier liste**

 Sélectionner le numéro interne du combiné destinataire et appuyer sur la touche **OK**.

Vous pouvez copier plusieurs entrées successivement en répondant **Oui** à la question **Copier autres entrées?**

La réussite de l'opération de transfert est signalée par un message et par la tonalité de validation sur le combiné destinataire.

#### A noter :

- ◆ Les entrées avec des numéros identiques ne sont pas remplacées sur le combiné destinataire.
- ◆ Le transfert s'interrompt si le téléphone sonne ou si la mémoire du combiné destinataire est pleine.

### Copie du numéro affiché dans le répertoire

Vous pouvez copier dans le répertoire des numéros qui s'affichent dans, par exemple, le journal des appels ou la liste des numéros bis, un SMS ou pendant un appel.

Si vous disposez du service CNIP, les 16 premiers caractères du nom transféré sont copiés dans la ligne **Nom**.

Un numéro s'affiche :

**Options** → **No.vers répert.**

- ▶ Pour compléter l'entrée, → p. 28.

Gigaset E495 : pendant la copie du numéro à partir du journal du répondeur, l'écoute des messages est interrompue.

### Copie du numéro depuis le répertoire

Vous pouvez, dans de nombreuses situations, ouvrir le répertoire, par ex. pour copier un numéro. Il n'est pas nécessaire que le combiné soit en mode veille.

- ▶ Selon la situation, ouvrir le répertoire à l'aide de ,  ou  **Répertoire**.

 Sélectionner une entrée (→ p. 29).

### Répertoire réseau

Le répertoire réseau est un répertoire stocké chez votre opérateur. Vous pouvez y enregistrer les numéros importants. Ce répertoire présente l'avantage de pouvoir appeler des fiches depuis n'importe quel téléphone.

#### Remarque







Vous pouvez enregistrer des entrées en envoyant l'entrée du répertoire vers votre répertoire réseau (→ p. 29).

### Accès au répertoire réseau

 Maintenir **enfoncé**.

Le mode « Mains-libres » est automatiquement activé et le numéro du répertoire réseau est immédiatement composé.

## Modification de l'accès au répertoire réseau



-  →  → **Combiné**
-  Sélectionner **Répertoire réseau** et appuyer sur la touche .
-  Sélectionner l'accès à modifier.
-  Modifier le numéro affiché (16 caractères maximum).
- Sauver** Appuyer sur la touche écran. Un signal de confirmation retentit.

Pour obtenir plus d'informations sur le répertoire réseau, consultez le site Internet : [www.orange.fr](http://www.orange.fr).

## Liste des numéros bis



La liste des numéros bis comprend les vingt derniers numéros composés sur le combiné (max. 32 chiffres). Si l'un de ces numéros figure dans le répertoire ou la liste de présélection, le nom du contact correspondant s'affiche.

## Répétition manuelle de la numérotation

-  Appuyer **brièvement** sur la touche.
-  Sélectionner une entrée.
-  Appuyer de nouveau sur la touche « Décrocher ». Le numéro est composé.

Lorsqu'un nom apparaît, vous pouvez afficher le numéro correspondant à l'aide de la touche écran **Afficher**.

## Gestion de la liste des numéros bis

-  Appuyer **brièvement** sur la touche.
-  Sélectionner une entrée.
- Options** Ouvrir le menu.

Vous pouvez sélectionner les fonctions suivantes à l'aide de la touche  :

**Utiliser le No** (comme pour le répertoire, p. 29)

**No.vers répert.**

Copier l'entrée dans le répertoire (p. 28).

**Effacer entrée** (comme pour le répertoire, p. 29)



**Effacer liste** (comme pour le répertoire, p. 29)

## Affichage de listes avec la touche « Messages »

La touche « Messages »  vous permet d'appeler les listes suivantes :

- ◆ Liste de SMS
  - Si **plusieurs** boîtes aux lettres sont configurées (→ p. 39), plusieurs listes s'affichent.
- ◆ Journal du répondeur (uniquement Gigaset SL785) ou Messagerie externe, si votre opérateur prend en charge cette fonction et si l'accès rapide est configuré pour la messagerie externe (→ p. 50).
- ◆ Journal des appels

Dès qu'une **nouvelle entrée** est insérée dans l'une des listes, une tonalité d'avertissement retentit. La touche  clignote (s'éteint une fois qu'elle est actionnée). En **mode veille**, une icône s'affiche à l'écran pour signaler le nouveau message.

| Icone   | Nouveau message...  |
|---|---|
|  | ... dans le journal du répondeur (uniquement Gigaset E495) ou sur la messagerie externe |
|  | ... dans le journal des appels  |
|  | ... dans la liste des SMS   |



Le nombre de nouvelles entrées est affiché au-dessous de l'icône correspondante.

## Répertoires et autres listes

### Sélection d'une liste

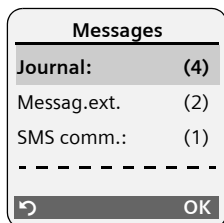
Lorsque vous appuyez sur la touche « Messages » , seules s'affichent les listes qui contiennent des messages (exception : messagerie externe). Les listes comprenant des nouveaux messages apparaissent en gras :



Sélectionner une liste avec la touche . Pour ouvrir, appuyer sur  ou **OK**.

Si les entrées disponibles sont toutes dans la même liste, l'étape de sélection de liste est supprimée et la liste concernée est directement affichée.

### Liste des SMS reçus

Tous les SMS reçus sont enregistrés dans la liste de réception, p. 36.

### Journal des appels

**Condition :** « Présentation du numéro de l'appelant » (CLIP, p. 22)

Selon le type de liste configuré, le journal des appels contient

- ◆ les appels reçus ()
- ◆ les appels manqués
- ◆ les appels enregistrés par le répondeur (∞, uniquement Gigaset E495)

Selon le type de liste configuré, tous les numéros des 30 derniers appels entrants sont enregistrés ou bien seulement les appels manqués.

### Définition du type de liste du journal des appels

 →  → Base → Type de liste

#### Appels perdus / Tous appels

Sélectionner et appuyer sur **OK** ( = activé).

 Maintenir **enfoncé** (mode veille).

Les entrées du journal des appels sont conservées lorsque vous modifiez le type de liste.

### Entrée de liste

Les nouveaux messages apparaissent en haut.

Exemple d'entrées du journal :



- ◆ Type de liste (dans la partie supérieure)
- ◆ Etat de l'entrée
  - En gras** : nouvelle entrée
- ◆ Numéro ou nom de l'appelant
  - Vous pouvez ajouter le numéro de l'appelant à votre répertoire (→ p. 30).
- ◆ Date et heure de l'appel (selon le réglage, p. 13)
- ◆ Type d'entrée :
  - les appels reçus ()
  - les appels manqués
  - les appels enregistrés par le répondeur (∞, uniquement Gigaset E495)

Appuyer sur la touche écran **Effacer**, pour effacer l'entrée sélectionnée.



Après avoir appuyé sur la touche écran **Options**, sélectionner d'autres fonctions avec la touche  :

#### No.vers répert.

Récupérer le numéro dans le répertoire.

#### Effacer liste

Effacer la liste complète.

#### Nom / Info

Voir la section suivante « Affichage des informations CNIP ».

Lorsque vous quittez le journal des appels, toutes les entrées reçoivent le statut « ancienne entrée », c'est-à-dire qu'elles n'apparaîtront plus en gras à la prochaine consultation du journal.

### Journal du répondeur (uniquement Gigaset E495)

Le **journal du répondeur** vous permet d'écouter les messages sur le répondeur.

### Affichage des informations CNIP

Si vous avez souscrit au service CNIP (présentation du nom de l'appelant) de l'opérateur, vous pouvez faire afficher les noms et lieu transmis par le réseau pour cet appel.

Vous avez sélectionné une entrée de liste.

**Options** Ouvrir le menu.

**Nom / Info** Sélectionner puis appuyer sur **OK**.

Si le nom et le lieu ne s'affichent pas, l'appelant n'a pas demandé le service « Présentation du numéro de l'appelant » ou ce service a été désactivé.

Appuyer sur **OK** pour revenir à la liste.

## Maîtrise des coûts de télécommunication

Téléphonez par l'intermédiaire d'un opérateur proposant des tarifs particulièrement avantageux (appel par appel). Vous pouvez gérer les numéros dans la liste de présélection.

### Association d'un numéro de présélection à un numéro d'appel

Vous pouvez faire précéder le numéro à appeler du préfixe d'un opérateur.



Ouvrir la liste de présélection.



Sélectionner une entrée (numéro de présélection).

#### Options

Appuyer sur la touche écran.

#### Utiliser le No

Sélectionner et appuyer sur **OK**.



Saisir le numéro ou le sélectionner dans le répertoire (→ p. 30).



Appuyer sur la touche « Décrocher ». Les deux numéros sont composés.

## SMS (messages texte)

### SMS (messages texte)

Votre appareil est configuré en usine pour permettre d'envoyer immédiatement des SMS.

#### Conditions :

- ◆ Le service « Présentation du numéro de l'appelant » associée à votre ligne téléphonique est activé.
- ◆ Votre opérateur propose le service SMS sur le réseau fixe (vous obtiendrez des informations sur ce service auprès de votre opérateur).
- ◆ La condition est que vous soyez enregistré auprès du centre SMS correspondant, pour la réception des SMS.
- ◆ Pour pouvoir recevoir des SMS, il est nécessaire d'être abonné auprès de votre fournisseur de services. Cela se déroule automatiquement lorsque vous envoyez vos premiers SMS.

#### Remarque

Si le téléphone est raccordé à un auto-commutateur privé, → p. 41.

### Rédaction/envoi de SMS

#### Rédaction d'un SMS



##### Boîte lettres 2

Le cas échéant, sélectionner la boîte aux lettres et appuyer sur **OK**.



Saisir le code PIN éventuel de la boîte aux lettres et appuyer sur **OK**.

**Créer texte** Sélectionner et appuyer sur **OK**.



Rédiger le SMS.

#### Remarque

- ◆ Vous trouverez des indications sur la saisie de texte → p. 72.
- ◆ Un SMS peut avoir une longueur maximale de 612 caractères. Lorsque le SMS dépasse 160 caractères, le SMS est envoyé sous forme de **séquence** (quatre SMS de 153 caractères maximum chacun).

#### Envoi d'un SMS



Appuyer sur la touche « Décrocher »

ou :



Appuyer sur la touche écran.

**Envoi**

Sélectionner et appuyer sur **OK**.

**SMS**

Sélectionner puis appuyer sur **OK**.



Sélectionner le numéro avec préfixe (même pour les communications locales) dans le répertoire ou dans la liste de présélection ou le saisir directement. Pour les SMS envoyés à une boîte aux lettres SMS : ajouter l'ID de la boîte aux lettres à la **fin** du numéro.

**Envoi**

Appuyer sur la touche écran. Le SMS est envoyé.

#### Remarque



Si vous êtes interrompu par un appel externe pendant la rédaction du SMS, le texte est automatiquement enregistré dans la liste des brouillons.

## Accusé de réception SMS



**Condition :** votre opérateur prend en charge cette fonctionnalité.

Si vous avez activé l'accusé de réception, vous recevez un message de confirmation après l'envoi d'un SMS.

### Activation/désactivation de l'accusé de réception

 →  → Réglages

#### Accusé réception

Sélectionner et appuyer sur   = activé).

### Lecture/suppression de l'accusé de réception/enregistrement du numéro dans le répertoire

► Ouvrir la liste de réception (→ p. 37), puis :

 Sélectionner le SMS avec l'état Etat OK ou Etat NOK.

**Lire** Appuyer sur la touche écran.

◆ Effacer :

**Options** Effacer entrée **OK**.

◆ Enregistrer le numéro dans le répertoire :

**Options** No.vers répert. **OK**.

◆ Effacer la liste complète :

**Options** Effacer liste **OK**.

## Liste des brouillons

Vous pouvez enregistrer un SMS dans la liste des brouillons, le modifier ultérieurement et l'envoyer.

### Enregistrement du SMS comme brouillon



► Vous rédigez un SMS (→ p. 34).

**Options** Appuyer sur la touche écran.

#### Sauvegarder

Sélectionner puis appuyer sur **OK**.

### Ouverture de la liste des brouillons

 →  → le cas échéant   
(Boîte aux lettres, code PIN de la boîte aux lettres) → **Brouillons**

La première entrée de la liste est affichée, par ex. :

|                |
|----------------|
| 1234567890     |
| 15.01.09 09:45 |

### Lecture ou suppression d'un SMS

► Ouvrir la liste des brouillons, puis :

 Sélectionner le SMS.

**Lire** Appuyer sur la touche écran. Le texte s'affiche. Faire défiler avec .

Ou supprimer le SMS en appuyant sur **Options** → Effacer entrée → **OK**.

### Rédaction/modification d'un SMS

► Vous lisez un SMS de la liste des brouillons.

**Options** Ouvrir le menu.

Vous pouvez sélectionner l'une des options suivantes :

#### Créer texte

Rédiger un nouveau SMS, puis l'envoyer (→ p. 34) ou l'enregistrer.

#### Editer texte

Modifier le texte du SMS enregistré, puis l'envoyer (→ p. 34).

#### Police caract.

Le texte est représenté dans le jeu de caractères choisi.

### Suppression de la liste des brouillons

► Ouvrir la liste des brouillons, puis :

**Options** Ouvrir le menu.

**Effacer liste** Sélectionner, appuyer sur **OK** et valider avec **Oui**. La liste est effacée.



 Maintenir **enfoncé** (mode veille).

## SMS (messages texte)

### Envoyer un SMS à une adresse E-mail

Si votre opérateur prend en charge l'envoi de **SMS sous forme d'adresses e-mail**, vous pouvez également envoyer votre SMS à des adresses e-mail.

L'adresse e-mail doit figurer au début du texte. Vous devez envoyer le SMS au service e-mail de votre centre d'envoi SMS.

 →  → (Boîte aux lettres, code PIN de la boîte aux lettres) → **Créer texte**



Entrer directement l'adresse e-mail. La faire suivre d'un espace ou de deux-points (selon l'opérateur).



Entrer le texte du SMS.

#### Options

Appuyer sur la touche écran.

#### Envoi

Sélectionner puis appuyer sur **OK**.

#### E-mail

Sélectionner puis appuyer sur **OK**. Si le numéro du service e-mail n'est pas enregistré (→ p. 40), le saisir.

#### Envoi

Appuyer sur la touche écran.

### Envoi de SMS comme fax

Vous pouvez également envoyer un SMS à un télécopieur.

**Condition** : votre opérateur prend en charge cette fonctionnalité.

► Vous rédigez un SMS (→ p. 34).

#### Options

Appuyer sur la touche écran.

#### Envoi

Sélectionner et appuyer sur **OK**.

#### Fax

Sélectionner puis appuyer sur **OK**.



Sélectionner le numéro dans le répertoire ou le saisir directement. Entrer le numéro avec le préfixe (même pour les communications locales).

#### Envoi

Appuyer sur la touche écran.

### Réception de SMS

Tous les SMS entrants sont enregistrés dans la liste de réception. Les séquences de SMS sont indiquées comme **un SMS**. Si la séquence est trop longue ou si elle est transférée de manière incomplète, elle est divisée en plusieurs SMS individuels. Les SMS qui ont été lus restent dans la liste, vous devez donc **régulièrement supprimer des SMS de la liste**.

Si la mémoire des SMS est saturée, un message correspondant s'affiche.



#### Remarque

Chaque SMS entrant est signalé par une sonnerie unique (identique à celle des appels externes). Si vous prenez cet « appel », le SMS est perdu. Pour éviter la sonnerie, l'appareil est réglé par défaut de façon à supprimer la première sonnerie de tous les appels externes (→ p. 41).

### Liste de réception

La liste de réception contient :

- ◆ Tous les SMS reçus, les plus récents en premier.
- ◆ Les SMS qui n'ont pas pu être envoyés à cause d'une erreur.

Les nouveaux SMS sont signalés sur tous les combinés Gigaset E49H par l'icône  à l'écran, le clignotement de la touche « Messages »  et une tonalité d'avertissement.

## Ouverture de la liste de réception à l'aide de la touche

 Appuyer sur la touche.

La liste de réception s'affiche avec le nom de la boîte aux lettres et le nombre d'entrées (exemple) :

|            |     |   |
|------------|-----|---|
| SMS comm.: | (2) | 1 |
|            |     | 2 |

1 **gras** : nombre de nouvelles entrées

**non gras** : nombre des entrées lues



2 Nom de la boîte aux lettres, ici : boîte aux lettres commune

Sélectionner le cas échéant une boîte aux lettres et ouvrir la liste avec **OK** (entrer si nécessaire le code PIN de la boîte aux lettres et valider avec **OK**).

Une entrée de la liste s'affiche avec le numéro et la date de réception (exemple) :

|                |
|----------------|
| 1234567890     |
| 15.01.09 09:45 |

## Ouverture de la liste de réception à partir du menu SMS

 →  → le cas échéant, sélectionner la boîte aux lettres, entrer le code PIN de la boîte aux lettres → Réception

## Suppression de la liste de réception

Tous les **nouveaux et les anciens** SMS de la liste sont effacés.

▶ Ouvrir la liste de réception.

**Options** Ouvrir le menu.

▶ Poursuivre comme à la section « Suppression de la liste des brouillons », p. 35.

## Lecture ou suppression d'un SMS

▶ Ouvrir la liste de réception, puis :

 Sélectionner le SMS.

**Lire** Appuyer sur la touche écran. Le texte s'affiche. Faire défiler avec .

Ou supprimer le SMS en appuyant sur

**Options** → Effacer entrée → **OK**.

Une fois que vous avez lu un nouveau SMS, il reçoit le statut « ancien SMS » (il n'apparaîtra plus en gras).

## Modification du jeu de caractères

▶ Lire un SMS

**Options** Appuyer sur la touche écran.

**Police caract.**

Le texte est représenté dans le jeu de caractères choisi.

## Réponse à un SMS ou transfert

▶ Lire un SMS

**Options** Appuyer sur la touche écran.

Vous avez le choix entre les possibilités suivantes :

**Répondre**

Rédiger directement un SMS de réponse et l'envoyer (→ p. 34).

**Editer texte**

Modifier le texte du SMS et l'envoyer ensuite (→ p. 34).

**Renvoyer texte**

Transférer le SMS à un autre numéro (→ p. 34).

## Copie du numéro dans le répertoire

### Copie du numéro de l'expéditeur

▶ Ouvrir la liste de réception et sélectionner le SMS (→ p. 36).

**Options** → No.vers répert.

▶ Compléter l'entrée → p. 30.

### Remarque

Une indication de boîte aux lettres est enregistrée dans le répertoire.

## Copie/sélection des numéros depuis le texte du SMS

▶ Lire le SMS et le faire défiler jusqu'à la position du numéro de téléphone.

Les chiffres sont marqués.

 Appuyer sur la touche écran.

Compléter l'entrée → p. 30.

## SMS (messages texte)

ou :



Appuyer sur la touche  
« Décrocher » pour composer  
le numéro.

Pour que le numéro puisse également être  
utilisé pour l'envoi de SMS :

- ▶ Enregistrer le numéro dans le répertoire avec le préfixe local.

## SMS avec une vCard

La vCard est une carte de visite électronique. Elle est représentée par l'icône  dans le texte du SMS. Une vCard peut contenir les éléments suivants :

- ◆ Nom
- ◆ Numéro privé
- ◆ Numéro professionnel
- ◆ Numéro de téléphone portable
- ◆ Anniversaire

Les entrées d'une vCard peuvent être enregistrées successivement dans le répertoire.

### Ouverture d'une vCard et enregistrement des numéros

- ▶ Lire le SMS dans lequel se trouve la vCard.

**Afficher**

Appuyer sur la touche écran.  
Pour revenir au texte du SMS :  
appuyer **brèvement** .



Sélectionner le numéro.

**Sauver**

Appuyer sur la touche écran.

Lorsque vous enregistrez un numéro,  
le répertoire s'ouvre automatiquement.  
Le numéro et le nom sont enregistrés.

- ▶ Modifier et enregistrer l'entrée du répertoire. Le téléphone revient automatiquement à la vCard.

## Notification par SMS

Vous pouvez être informé par SMS des appels manqués et des nouveaux messages enregistrés sur le répondeur (uniquement Gigaset E495).

**Condition** : dans le cas des appels manqués, le numéro de l'appelant (CLI) doit avoir été transmis.

La notification est envoyée à votre téléphone portable ou à un autre appareil prenant en charge les SMS.

Il suffit d'enregistrer le numéro de téléphone auquel la notification doit être transmise (numéro de notification) et de définir le type de notification.

### Enregistrement du numéro de notification



→  → Réglages → No. Notification



Saisir le numéro auquel  
envoyer les SMS.

**Sauver**

Appuyer sur la touche écran.

### Remarque

**N'indiquez pas** votre numéro de téléphone fixe pour la notification des appels manqués. Cela pourrait entraîner une boucle sans fin et payante.

### Définition du type de notification



→  → Réglages → Type notifi.

- ▶ Modifier des entrées de plusieurs lignes :

### Appels perdus

**Act.** doit être sélectionné pour l'envoi d'un SMS de notification.

### Message répond.

(uniquement Gigaset E495)

**Act.** doit être sélectionné pour l'envoi d'un SMS de notification.

- ▶ Enregistrer les modifications.

## Boîtes aux lettres SMS

L'appareil est livré avec la **boîte aux lettres commune** activée. Elle est accessible à tous et ne peut pas être protégée par un code PIN. Vous pouvez également configurer trois **boîtes aux lettres personnelles** et les protéger par un code **PIN**. Chaque boîte aux lettres est désignée par un nom et un « ID de boîte aux lettres » (une sorte d'extension).

### A noter :

- ◆ Si vous utilisez sur la même ligne téléphonique plusieurs appareils (bases) compatibles SMS, chaque ID de boîte aux lettres SMS ne peut être utilisé qu'une fois. Dans ce cas, vous devez également modifier l'ID prédéfini de la boîte aux lettres commune (« 0 »).
- ◆ Vous ne pouvez utiliser des boîtes aux lettres personnelles que si votre opérateur prend en charge ce service. Ce service est signalé par une étoile (\*) à la fin du numéro du centre SMS (configuré au préalable).
- ◆ Dans le cas où vous avez oublié votre code PIN, vous pouvez le réinitialiser en rétablissant les paramètres par défaut de la base. Cette opération efface **tous les SMS présents dans toutes les boîtes aux lettres**.

## Configuration et modification d'une boîte aux lettres personnelle

### Configurer une boîte aux lettres personnelle

 →  → Réglages → Boîtes lettres

 Sélectionner la boîte aux lettres, par exemple **Boîte lettres 2**, et appuyer sur **OK**.

- ▶ Renseigner les différentes lignes :

### Activation

Activer ou désactiver la boîte aux lettres.

### Identif.

Sélectionner l'ID de la boîte aux lettres (0–9). Seuls les chiffres disponibles sont sélectionnables.

### Protect.PIN

Activer/désactiver la protection par code PIN.

### Code PIN

Le cas échéant, saisir un code PIN à 4 chiffres.

- ▶ Enregistrer les modifications.

Les boîtes aux lettres actives sont marquées d'un  dans la liste des boîtes aux lettres. Elles sont affichées dans la liste des SMS et peuvent, le cas échéant, apparaître en appuyant sur la touche « Messages » .

### Désactivation d'une boîte aux lettres

- ▶ Passer de **Activation** à **Dés..** Le cas échéant, valider en appuyant sur **Oui**.

Tous les SMS enregistrés dans cette boîte aux lettres sont effacés.

### Désactivation de la protection par code PIN

- ▶ Passer de **Protect.PIN** à **Dés..**

Le code PIN est réinitialisé sur 0000.

### Modification du nom d'une boîte aux lettres

 →  → Réglages → Boîtes lettres  
→  (sélectionner la boîte aux lettres)

**Modifier** Appuyer sur la touche écran.

 Saisir le nouveau nom.

**Sauver** Appuyer sur la touche écran.

 Maintenir **enfoncé** (mode veille).

## SMS (messages texte)

### Modifier le code PIN et l'ID d'une boîte aux lettres

 →  → Réglages → Boîtes lettres  
→  (sélectionner la boîte aux lettres)

 Saisir le code PIN éventuel de la boîte aux lettres et appuyer sur **OK**.

- ▶ Configurer **Identif.**, **Protect.PIN**, **Code PIN** (→ p. 39).

### Envoi de SMS à une boîte aux lettres personnelle

Pour envoyer un SMS à votre boîte aux lettres personnelle, l'expéditeur doit connaître votre ID et l'ajouter à la suite de votre numéro.

- ▶ Vous pouvez envoyer un SMS à votre interlocuteur par le biais de votre boîte aux lettres personnelle.

Il reçoit alors votre numéro SMS avec l'ID en cours et peut l'enregistrer dans son répertoire. Si l'ID n'est pas valide, le SMS n'est pas transmis.

### Configuration du centre SMS

Les SMS sont échangés par les opérateurs par l'intermédiaire de centres SMS. Vous devez enregistrer dans votre appareil le centre SMS que vous souhaitez utiliser pour l'envoi et la réception de SMS. Vous pouvez recevoir les SMS émis à partir de **n'importe quel** centre SMS enregistré après vous être inscrit auprès de votre opérateur.

Vos SMS sont envoyés via le centre SMS qui est enregistré comme centre d'envoi (→ p. 40). Un seul centre d'envoi SMS peut être sélectionné à la fois.

Si aucun centre de services SMS n'est enregistré, le menu SMS ne contient que l'entrée **Réglages**. Enregistrez un centre de services SMS (→ p. 40).

### Saisie/modification d'un centre SMS

- ▶ Avant de **créer une entrée** ou d'effacer des numéros prédéfinis, renseignez-vous sur les services offerts et sur les particularités de votre opérateur.

 →  → Réglages → Centres SMS

 Sélectionner le centre SMS (par exemple **Centre serv. 1**) et appuyer sur **OK**.

- ▶ Renseigner les différentes lignes :

#### Emetteur?

Sélectionner **Oui**, si les SMS doivent être envoyés via le centre SMS.

#### SMS

Appuyer sur la touche écran **Modifier**.

Saisir le numéro du service SMS et ajouter un astérisque si votre opérateur prend en charge les boîtes aux lettres personnelles.

#### E-mail

Appuyer sur la touche écran **Modifier**.

Saisir le numéro du service e-mail.

#### Sauver

Appuyer sur la touche écran.

#### Remarque

Renseignez-vous auprès de votre opérateur afin de savoir ce que vous devez prendre en compte lors de la saisie des numéros de service pour utiliser des boîtes aux lettres personnelles (à condition qu'il prenne cette fonction en charge).

### Envoi de SMS par le biais d'un autre centre SMS

- ▶ Activer le centre SMS (2 à 4) comme centre d'envoi.
- ▶ Envoyer les SMS.













## SMS avec les autocommutateurs

- ◆ La réception de SMS est uniquement possible si vous avez accès au service « **Présentation du numéro de l'appelant** » (CLIP), permettant de **transmettre le numéro de l'appelant au poste secondaire de l'autocommutateur**. Le traitement de la présentation du numéro du centre SMS est assuré par votre **Gigaset**.
- ◆ Vous devez le cas échéant faire précéder le numéro du centre SMS du préfixe (indicatif de sortie) (en fonction des paramètres de votre autocommutateur privé).  
En cas de doute, testez l'autocommutateur, par exemple en envoyant un SMS à votre propre numéro : une fois avec préfixe et une fois sans.
- ◆ Lors de l'envoi de SMS, votre numéro d'émetteur est éventuellement envoyé sans le numéro d'appel du poste secondaire. Dans ce cas, le destinataire ne peut pas répondre directement.

L'envoi et la réception de SMS **via un autocommutateur RNIS** n'est possible qu'à partir du numéro MSN attribué à votre base.











## Activation/désactivation de l'annulation de la première sonnerie

-  Ouvrir le menu.
-       
Appuyer sur les touches.
-   Activer la première sonnerie.
- ou :
-   Désactiver la première sonnerie.

## Activation/désactivation de la fonction SMS

Après la désactivation, vous ne pouvez plus recevoir ni envoyer de SMS comme message texte.

Les réglages que vous avez effectués pour l'envoi et la réception de SMS (par ex. les numéros des centres SMS) et les entrées des listes de réception et des brouillons sont conservés, même après la désactivation.

-  Ouvrir le menu.
-       
Saisir les chiffres.
-   Désactiver la fonction SMS.
- ou :
-   Activer la fonction SMS (par défaut).

## SMS (messages texte)

### Dépannage SMS

#### Codes d'erreur lors de l'envoi

|    |   |
|----|---|
| E0 | Secret permanent du numéro activé ou service « Présentation du numéro de l'appelant » non activé (ou non autorisé). |
| FE | Erreur lors de la transmission du SMS.  |
| FD | Erreur lors de la connexion au centre SMS, voir Auto-assistance.  |

#### Auto-assistance en cas d'erreur

Le tableau suivant énumère les situations d'erreur ainsi que les causes potentielles et donne des indications pour corriger les erreurs.

|   |
|---|
| <p>La fonction SMS n'est pas accessible.</p> <p>La mémoire est pleine ou la fonction SMS est affectée sur la base d'un autre combiné.</p> <ul style="list-style-type: none"> <li>▶ Effacer les SMS inutiles ou envoyer le SMS ultérieurement.</li> </ul> <p>Envoi impossible.</p> <ol style="list-style-type: none"> <li>1. Vous n'avez pas demandé l'accès au service « Présentation du numéro de l'appelant » (CLIP).           <ul style="list-style-type: none"> <li>▶ Demander l'activation de la fonctionnalité auprès de votre fournisseur de services.</li> </ul> </li> <li>2. Transmission du SMS interrompue (par exemple, par un appel).           <ul style="list-style-type: none"> <li>▶ Réexpédier le SMS.</li> </ul> </li> <li>3. La fonction n'est pas proposée par votre opérateur.</li> <li>4. Aucun numéro ou un numéro incorrect a été spécifié pour le centre SMS activé comme centre d'envoi.           <ul style="list-style-type: none"> <li>▶ Saisir un numéro ( → p. 40).</li> </ul> </li> </ol> |
| <p>Vous avez reçu un SMS dont le texte est incomplet.</p> <ol style="list-style-type: none"> <li>1. La mémoire de votre téléphone est saturée.           <ul style="list-style-type: none"> <li>▶ Supprimer d'anciens SMS ( → p. 37).</li> </ul> </li> <li>2. L'opérateur n'a pas encore transmis le reste du SMS.</li> </ol>   |

Vous ne recevez plus de SMS.

1. Vous avez modifié l'ID de votre boîte aux lettres.
  - ▶ Communiquer à vos correspondants SMS votre nouvel ID ou annuler la modification ( → p. 39).
2. Vous n'avez pas activé votre boîte aux lettres.
  - ▶ Activer la boîte aux lettres ( → p. 39).
3. Le renvoi d'appel (transfert) est activé avec Immédiat ou activé pour la messagerie externe (avec Immédiat).
  - ▶ Modifier le renvoi d'appel.

Pendant la lecture du SMS.

1. Le service « Présentation du numéro de l'appelant » n'est pas activé.
  - ▶ Faire activer cette fonctionnalité par votre opérateur (service payant).
2. Les opérateurs de téléphonie mobile et les opérateurs de SMS pour réseau fixe n'ont pas convenu d'une interopérabilité.
  - ▶ S'informer auprès de l'opérateur de SMS pour réseau fixe.
3. Le terminal est enregistré dans la base de données de votre opérateur de SMS comme étant incompatible avec la fonction SMS sur réseau fixe.
  - ▶ Enregistrer à nouveau l'appareil pour la réception de SMS.

Réception la journée seulement.

L'appareil est défini dans la base de données de votre opérateur SMS comme étant incompatible avec la fonction SMS sur réseau fixe.

- ▶ S'informer auprès de l'opérateur de SMS pour réseau fixe.
- ▶ Enregistrer à nouveau l'appareil pour la réception de SMS.

## Utilisation du répondeur de la base Gigaset E495

Vous pouvez utiliser le répondeur intégré à la base avec le combiné ou à distance (avec un téléphone fixe ou portable). Vous ne pouvez enregistrer des annonces personnalisées qu'à partir de votre combiné.

### Mode d'annonce

Vous pouvez utiliser le répondeur de deux façons différentes.

- ◆ En mode **Répd. enregistr.**, l'appelant entend l'annonce et peut enregistrer un message.
- ◆ En mode **Répd. simple**, l'appelant entend votre annonce mais ne peut pas enregistrer de message.

## Utilisation du répondeur depuis le combiné

Si, lors de l'utilisation, vous utilisez une fonction qui engendre la diffusion d'un message ou d'une annonce, le haut-parleur du combiné s'active **automatiquement**. La touche « Mains-libres »  permet de le désactiver.

### Activation/désactivation du répondeur

 →  → **Messagerie** → **Répondeur int.** (✓ = activé)

Le temps d'enregistrement restant est annoncé après l'activation du répondeur. Si l'heure n'est pas réglée (→ p. 13), celle-ci ne peut pas être annoncée. L'icône  s'affiche à l'écran.

Le téléphone est fourni avec une annonce standard pour les modes répondeur enregistreur et répondeur simple. Si aucune annonce personnelle n'est enregistrée, l'annonce standard correspondante est utilisée.

## Utilisation du répondeur de la base Gigaset E495

### Enregistrement des annonces Répondeur Enregistreur/Répondeur simple



 →  → **Messagerie** → **Annonces** → **Enreg. annonce / Enreg. ann. RSimple**

**OK** Appuyer sur la touche écran pour commencer l'enregistrement.

Vous entendez la tonalité (bip court).

▶ Enregistrer l'annonce (3 secondes min.).

**Fin** Appuyer sur la touche écran pour terminer l'enregistrement.

Interrompre l'enregistrement avec  ou . Reprendre l'enregistrement en appuyant sur **OK**.

L'annonce est repassée après l'enregistrement pour vous permettre de la contrôler. Vous pouvez recommencer l'enregistrement avec **Nouveau**.

### A noter :

- ◆ L'enregistrement se termine automatiquement au bout de 3 minutes ou si vous arrêtez de parler pendant plus de 2 secondes.
- ◆ Si vous interrompez un enregistrement, l'annonce standard est de nouveau utilisée.
- ◆ Si la mémoire du répondeur est pleine, le répondeur se met en mode **Répd. simple**.
  - ▶ Si vous effacez d'anciens messages, le répondeur revient automatiquement au mode **Répd. enregistr.** Le cas échéant, recommencer l'enregistrement.

## Utilisation du répondeur de la base Gigaset E495

### Ecoute des annonces

 →  → **Messagerie** → **Annonces**  
→ **Ecoute annonce / Ecouter ann. RS**

Si aucune annonce personnelle n'est enregistrée, l'annonce standard correspondante est utilisée.

Enregistrer une nouvelle annonce pendant l'écoute des annonces :

**Nouveau** Appuyer sur la touche écran.

- ◆ Si la mémoire du répondeur est pleine, le répondeur se met en mode **Répd. simple**.
  - ▶ Si vous effacez d'anciens messages, le répondeur revient automatiquement au mode **Répd. enregistr.**. Le cas échéant, recommencez l'enregistrement.

### Suppression des annonces

 →  → **Messagerie** → **Annonces**  
→ **Effacer annonce / Effacer ann. RS**



**Oui** Appuyer sur la touche écran pour valider la demande.

 Maintenir **enfoncé** (mode veille).

Une fois les annonces effacées, l'annonce standard correspondante est utilisée.

### Sélection du mode d'annonce

Vous pouvez sélectionner **Répd. enregistr.** ou **Répd. simple**.

 →  → **Messagerie** → **Annonces**  
→ **Mode** → **Répd. enregistr.** / **Répd. simple**  
( = activé)

 Maintenir **enfoncé** (mode veille).

Le mode sélectionné reste en mémoire après la désactivation du répondeur.

En mode **Répd. enregistr.**, si la mémoire du répondeur est pleine, le répondeur revient automatiquement en mode **Répd. simple** et un message vous invitant à effacer les anciens messages s'affiche.



- ▶ Supprimer les anciens messages.

Une fois les anciens messages effacés, le répondeur revient **automatiquement** au mode précédemment sélectionné ou vous devez à nouveau sélectionner le mode d'enregistrement souhaité.

### Sélection du mode d'annonce selon des plages horaires

Le réglage **Plages horaires** permet de changer le mode d'annonce pendant une période définie.

**Exemple** : le mode **Répd. enregistr.** est sélectionné. Si vous activez la fonction **Plages horaires** et configurez une plage horaire (par ex. de 18 h 00 à 8 h 00), le répondeur bascule en mode **Répd. simple** pendant cette période. En dehors de cette période (de 8 h 01 à 17 h 59), le mode **Répd. enregistr.** est activé.

 →  → **Messagerie** → **Annonces**  
→ **Mode** → **Plages horaires** ( = activé)

- ▶ Renseigner les différentes lignes :

**De**

Saisir les heures/minutes (4 chiffres) pour le début de la plage horaire.

**A**

Saisir les heures/minutes (4 chiffres) pour la fin de la plage horaire.

**Activation**

Sélectionner **Act.** ou **Dés.**

- ▶ Enregistrer les modifications en sélectionnant **Sauver**.

Si la mémoire du répondeur est pleine et si **Activation Act.** a été sélectionnée, l'enregistrement est interrompu et un message vous invitant à effacer les anciens messages s'affiche.

- ▶ Effacer les anciens messages et répéter le réglage.

Dès que vous changez le mode annonce (→ p. 44), la fonction **Plages horaires** est automatiquement désactivée.

## Écoute de messages

Chaque message comprend la date et l'heure de la réception (selon le paramétrage, p. 13), qui s'affichent lors de l'écoute du message. Le service « Présentation du numéro de l'appelant » permet d'afficher le numéro ou le nom de l'appelant. Si le numéro de l'appelant est enregistré dans le répertoire, son nom s'affiche.

### Écoute de nouveaux messages

Pour signaler la présence de nouveaux messages non encore écoutés, le symbole ∞ s'affiche à l'écran et la touche  clignote sur le combiné.

 Appuyer sur la touche « Messages ».

**Messagerie** Sélectionner puis appuyer sur **OK**.

Une annonce vous indique si vous avez des nouveaux messages ou uniquement des anciens messages.

Si de nouveaux messages ont été enregistrés, l'écoute commence par le premier nouveau message. Après le dernier nouveau message, vous entendez la tonalité de fin, ainsi qu'une annonce indiquant la durée d'enregistrement restante.

Si le message a été enregistré avec la date et l'heure, vous entendrez une annonce avant l'écoute.

### Écoute d'anciens messages



Vous pouvez écouter les anciens messages quand plus aucun nouveau message n'est en attente. Pour démarrer l'écoute, suivre les indications de la section « Écoute des nouveaux messages ».



Un nouveau message devient un « ancien message » après écoute de l'heure et de la date de réception (après env. 3 s).



## Utilisation du répondeur de la base Gigaset E495

### Arrêt et contrôle de l'écoute

Pendant l'écoute des messages :

 Arrêter l'écoute. Pour poursuivre, appuyer de nouveau sur .

 ou  Retour au début du message actuel.  
Appuyer 2 fois : retour au message précédent.

 ou  Passer au message suivant.  
Appuyer 2 fois : aller deux messages plus loin.

Lors d'une interruption de plus d'une minute, le répondeur repasse en mode veille.

### Lecture des informations CNIP d'un message

► Voir p. 33.

### Marquage d'un message comme « nouveau »

Un « ancien » message déjà écouté peut s'afficher de nouveau comme « nouveau » message.

**Pendant l'écoute des messages :**

 Appuyer sur la touche « Etoile ».

Une annonce indique le nouveau statut du message.

**ou :**

**Options** Ouvrir le menu.

**Identif. > non lu**  
Sélectionner et appuyer sur **OK**.

L'écoute du message en cours est interrompue. L'écoute du message suivant commence, le cas échéant.

La touche  clignote sur le combiné.

### Enregistrement du numéro d'un message dans le répertoire

Voir également « Copie du numéro affiché dans le répertoire », p. 30.

## Utilisation du répondeur de la base Gigaset E495

### Suppression des messages

Vous pouvez supprimer tous les anciens messages ou certains d'entre eux.

#### Suppression de tous les anciens messages

Pendant l'écoute ou en mode pause :

**Options** Appuyer sur la touche écran.

**Effac. messg. lus**

Sélectionner et appuyer sur **OK**.

**Oui** Appuyer sur la touche écran pour valider la demande.

#### Suppression d'un ancien message

Pendant l'écoute ou en mode pause :

**Effacer** Appuyer sur la touche écran.

### Filtrage d'appel/interception

Vous pouvez intercepter un appel pendant son enregistrement sur le répondeur ou lorsque vous utilisez l'interrogation à distance.

**☎** / **Accept.**

Appuyer sur la touche « Décrocher » ou sur la touche écran.

L'enregistrement est interrompu et vous pouvez discuter avec l'appelant.

Si, lorsque vous prenez la communication, l'enregistrement a débuté depuis 2 secondes, l'appel apparaît comme nouveau message. La touche **☎** clignote sur le combiné.

Vous pouvez prendre l'appel même s'il n'est pas signalé sur le combiné.

### Transfert de la communication externe vers le répondeur

Vous pouvez renvoyer un appel externe entrant vers le répondeur, même lorsque ce dernier est désactivé.

**Condition** : la mémoire du répondeur ne doit pas être pleine.

Un appel externe est signalé sur le combiné :

**☎** Appuyer sur la touche écran.

Le répondeur démarre immédiatement en mode répondeur enregistreur et accepte l'appel. Le délai défini pour le déclenchement du répondeur (→ p. 47) est ignoré.

### Enregistrement de conversation

Vous pouvez enregistrer un appel **externe** à l'aide du répondeur.

► Informez votre interlocuteur que vous enregistrez la conversation.

**Options** Ouvrir le menu.

**Enregist.conv.**

Sélectionner et appuyer sur **OK**.

L'enregistrement est signalé à l'écran par un message et placé dans la messagerie comme nouveau message.

**Fin** Appuyer sur la touche écran pour terminer l'enregistrement.

La durée d'enregistrement maximale dépend de l'espace mémoire disponible sur le répondeur. Si la mémoire est pleine, une tonalité de fin retentit, l'enregistrement est interrompu et l'appel enregistré jusqu'à ce moment est placé dans le journal du répondeur en tant que nouveau message. Si le répondeur était en mode **Répd. enregistr.**, il passe en mode **Répd. simple**. Un message vous invitant à effacer les anciens messages s'affiche.

► Supprimer les anciens messages.

Après cette opération, le répondeur revient **automatiquement** au mode sélectionné.

## Activation/désactivation du filtrage d'appel

Pendant l'enregistrement d'un message, vous pouvez l'écouter sur les haut-parleurs des combinés inscrits.

### Activation/désactivation permanente du filtrage d'appel

 →  → **Messagerie** → **Ecoute en tiers**  
→ **Combiné** (☑ = activé)

 Maintenir **enfoncé** (mode veille).

Durant l'enregistrement, vous pouvez désactiver la fonction **Ecoute en tiers** avec le combiné.

### Désactivation du filtrage d'appel pour l'enregistrement en cours

**Silence** Appuyer sur la touche écran.

## Réglages du répondeur

A la livraison, le répondeur est déjà configuré. Vous pouvez personnaliser les réglages à l'aide du combiné.

### Délai d'enclenchement du répondeur et fonction économie pour l'interrogation à distance (fonction Eco)

Vous pouvez définir le moment où le répondeur doit accepter un appel.

Les options suivantes sont disponibles : **Imméd.**, après **10 s**, **18 s** ou **30 s** et le réglage économique **Automatique**.

Pour **Automatique**, les conditions suivantes s'appliquent au déclenchement du répondeur :

- ◆ En l'absence de nouveaux messages, le répondeur accepte l'appel après 18 s.
- ◆ En présence de nouveaux messages, il accepte l'appel après 10 s.

## Utilisation du répondeur de la base Gigaset E495

Lors de l'interrogation à distance, vous savez après environ 15 s qu'aucun nouveau message n'est présent (sinon le répondeur aurait déjà accepté votre appel). Si vous raccrochez à cet instant, vous ne devez pas payer de frais de communication.

 →  → **Messagerie**  
→ **Enclench. Répd.**

 Sélectionner **Imméd.** / 10 s / 18 s / 30 s / **Automatique**.

**Sauver** Appuyer sur la touche écran.

 Maintenir **enfoncé** (mode veille).

### A noter :

Vous pouvez configurer votre téléphone de manière à **supprimer** la **première** sonnerie pour tous les appels (→ p. 41). Le délai défini pour la prise d'appel ne permet donc pas d'indiquer le nombre de sonneries avant que le répondeur n'accepte l'appel.

### Longueur de l'enregistrement

Vous pouvez définir la longueur maximale de l'enregistrement d'un message. Les options sont les suivantes : 1, 2, 3 min. ou illimité.

 →  → **Messagerie**  
→ **Longueur enreg.**

 Sélectionner la longueur de l'enregistrement.

**Sauver** Appuyer sur la touche écran.

### Qualité de l'enregistrement

Réglez la qualité d'enregistrement des messages. Il est possible de choisir entre les options : **Longue durée**, **Haute**, **Supérieure**. Si vous sélectionnez la qualité la plus élevée, la durée d'enregistrement maximale est réduite.

 →  → **Messagerie** → **Qualité enreg.**

 Sélectionner la qualité d'enregistrement.

**Sauver** Appuyer sur la touche écran.

## Utilisation du répondeur de la base Gigaset E495

### Réaffectation de l'accès rapide au répondeur avec la touche 1

Dans la configuration usine, l'accès rapide est affecté au répondeur intégré. Si vous avez affecté l'accès rapide à la messagerie externe (→ p. 50), vous pouvez revenir à la configuration initiale.

 →  → **Messagerie** → **Param Tch 1**

**Répondeur / Messagerie ext.**

Sélectionner et appuyer sur **OK**.

 Maintenir **enfonce** (mode veille).

Après avoir sélectionné la messagerie externe ou le répondeur interne, maintenir la touche **1** **enfonce**. Vous êtes directement connecté.

La configuration choisie pour l'accès rapide est valable pour tous les combinés Gigaset E49H.

### Interrogation à distance

Vous pouvez interroger ou activer le répondeur à partir de n'importe quel téléphone ou activer le rappel du répondeur par SMS.

#### Conditions :

- ◆ Vous avez défini un code PIN système différent de 0000 (→ p. 61).
- ◆ Le téléphone utilisé pour l'interrogation à distance doit fonctionner en fréquence vocale (FV), ce qui signifie que vous entendez différentes tonalités lorsque vous appuyez sur les touches. Vous pouvez également utiliser un émetteur de code (disponible dans le commerce).

### Appel du répondeur et écoute de messages



Composer votre numéro.



Pendant l'écoute de l'annonce : appuyer sur la touche **9** et saisir le code PIN système.

Le système indique la présence éventuelle de nouveaux messages. L'écoute des messages commence. Vous pouvez désormais utiliser le répondeur à l'aide du clavier.

Les touches suivantes permettent de commander le répondeur :



Retour au début du message en cours.

Appuyer 2 fois : retour au message précédent.



Arrêter l'écoute. Pour poursuivre, appuyer de nouveau sur la touche.



Passer au message suivant.



Marquer le message comme « nouveau ».



Supprimer le message en cours.

### Activation du répondeur

- ▶ Composer votre numéro et laisser sonner jusqu'à entendre : « Veuillez saisir votre code PIN ».



Saisir le code PIN système.

Votre répondeur est activé. Vous entendez l'annonce indiquant la durée d'enregistrement restante.

L'écoute des messages commence.

Il n'est pas possible de désactiver le répondeur à distance.



## Activation du rappel automatique du répondeur par SMS et écoute des messages

---

**Condition** : un numéro de notification doit être enregistré (→ p. 38).

Vous pouvez envoyer à distance un SMS à votre répondeur depuis le téléphone dont le numéro de notification est enregistré dans votre téléphone (téléphone portable ou autre appareil doté de la fonction SMS) et vous serez alors rappelé. L'écoute des messages commence après le déclenchement du répondeur et l'appui sur une des touches.

Le SMS doit être du type suivant :

\*<Code PIN système>\*<Numéro de rappel>\*

Le numéro de rappel est optionnel.

Exemples :

\*4711\* ou \*4711\*0123456789\*

Si un numéro de rappel est indiqué, c'est ce dernier qui est composé, dans les autres cas, le numéro de notification est utilisé.

Vous pouvez désormais utiliser le répondeur à l'aide du clavier, comme décrit dans les sections précédentes.

## Utilisation de la messagerie externe

### Utilisation de la messagerie externe

La messagerie externe est le répondeur de votre opérateur sur le réseau. Vous pouvez utiliser la messagerie externe après **souscription** auprès de votre opérateur.

### Définition de la messagerie externe pour l'accès rapide

Pour l'accès rapide, vous pouvez sélectionner directement soit la messagerie externe, soit le répondeur intégré (uniquement Gigaset E495).

Gigaset E490 : L'accès rapide est prédéfini pour la messagerie externe. Il vous suffit juste d'entrer le numéro de la messagerie externe.

Gigaset E495 : l'accès rapide est prédéfini pour le répondeur intégré. Vous pouvez le remplacer par la messagerie externe. Informez-vous auprès de votre opérateur.

### Configuration de l'accès rapide pour la messagerie externe et saisie du numéro de la messagerie externe

 →  → Messagerie → Param Tch 1

#### Messagerie ext.

Sélectionner et appuyer sur **OK** ( = activé).



Saisir le numéro de la messagerie externe.

**Sauver**

Appuyer sur la touche écran.



Maintenir **enfoncé** (mode veille).

La configuration choisie pour l'accès rapide est valable pour tous les combinés Gigaset E49H.

### Appel à la messagerie externe



Maintenir **enfoncé**. Vous êtes directement connecté à la messagerie externe.



Appuyer éventuellement sur la touche « Mains-libres » . Vous entendez l'annonce de la messagerie externe.

### Consultation des messages de la messagerie externe

Lorsqu'un message arrive, vous recevez un appel de la messagerie externe. Le numéro de la messagerie externe s'affiche à l'écran si vous êtes abonné au service « Présentation du numéro de l'appelant ». Si vous prenez l'appel, vous entendez les nouveaux messages reçus. Si vous ne le prenez pas, le numéro de la messagerie externe est enregistré dans la liste des appels manqués et la touche « Messages » clignote (→ p. 31).

## ECO DECT

Grâce à votre Gigaset E490/E495, vous contribuez à la sauvegarde de l'environnement.

### Diminution de la consommation électrique

Grâce à l'adoption d'une alimentation basse consommation, la base consomme peu d'électricité.

### Diminution de la puissance d'émission

La puissance d'émission de votre téléphone diminue **automatiquement** en fonction de la distance séparant le combiné de la base.

Vous pouvez également réduire la puissance d'émission sur le combiné et la base, en utilisant le mode éco ou le mode éco + :

#### ◆ Mode Eco



Réduction de la puissance d'émission de 80 % en mode veille et en mode communication.

#### ◆ Mode Eco+

Coupe à 100 % de la puissance d'émission, lorsque aucun utilisateur n'est en communication.



**Mode Eco / Mode Eco+** peuvent être activés et désactivés, indépendamment l'un de l'autre et fonctionnent également sur plusieurs combinés.

### Activer/désactiver Mode Eco / Mode Eco+ :

 →  → Base → Autres fonctions  
→ Mode Eco / Mode Eco+

**OK** Appuyer sur la touche écran  
( = activé).

### Affichage de l'état

|  |  |
|--|--|
| Icône d'affichage  |  |
|  (clignote) | Intensité de la réception :<br>– bonne à faible<br>– aucun signal                              |
|             | <b>Mode Eco</b> activé   |
|             | <b>Mode Eco+</b> activé<br>(en mode veille, l'icône d'intensité de la réception est remplacée) |

#### Remarque

- ◆ Avec **Mode Eco+** activé, vous pouvez vérifier l'accès à la base, en **maintenant** enfoncée la touche « décrocher » . Si la base est accessible, vous entendez la tonalité libre.
- ◆ Avec **Mode Eco+** activé :
  - Un délai d'environ 2 secondes est nécessaire pour établir la connexion.
  - L'autonomie en veille du combiné est réduite d'environ 50 %.
- ◆ Lors de l'inscription / l'appairage de combinés, qui ne prennent pas en charge **Mode Eco+**, ce mode est désactivé sur la base et sur tous les combinés.
- ◆ Lorsque le **Mode Eco** est activé, la portée de la base est plus faible.
- ◆ Le **Mode Eco / Mode Eco+** et un répéteur (→ p. 62) ne peuvent pas être utilisés simultanément. Si vous utilisez un répéteur, vous ne pouvez pas utiliser le Mode Eco ou le Mode Eco +.

## Réglage du réveil/de l'alarme

### Réglage du réveil/de l'alarme

**Condition :** la date et l'heure ont été réglées au préalable ( → p. 13).

#### Activation/désactivation et réglage du réveil/de l'alarme

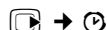

► Renseigner les différentes lignes :

##### Activation

Sélectionner **Act.** ou **Dés.**

##### Heure

Saisir une heure de réveil à 4 chiffres.

##### Mélodie :

Sélectionner la mélodie.

##### Volume :

Régler le volume (1-6).

► Enregistrer les modifications.

Le symbole  s'affiche.

Le réveil est déclenché sur le combiné avec la mélodie sélectionnée ( → p. 60). Il retentit pendant 60 secondes.  s'affiche à l'écran. Si aucune touche n'est activée, le réveil est répété deux fois toutes les cinq minutes puis désactivé.

Pendant un appel, le réveil n'est signalé que par un bip court.

#### Désactivation/répétition du réveil après une pause (mode Rappel)

**Condition :** le réveil/l'alarme retentit.

##### Arrêt

Appuyer sur la touche écran. Le réveil/l'alarme est désactivé(e).

##### ou

##### Pause

Appuyer sur la touche écran ou sur une touche quelconque. Le réveil/l'alarme s'éteint puis est répété(e) après 5 minutes. Au bout de la seconde répétition, le réveil/l'alarme est totalement désactivé(e).

### Utilisation de plusieurs combinés

#### Inscription/appairage des combinés

Vous pouvez inscrire un maximum de 6 combinés sur votre base.

#### Inscription manuelle du combiné Gigaset E49H sur la base Gigaset E490/E495

L'inscription manuelle du combiné doit être initiée à la fois sur le combiné et sur la base.

Une fois l'inscription réussie, le combiné passe en mode veille. Le numéro interne du combiné est affiché à l'écran, par ex., INT 1. Si ce n'est pas le cas, répéter l'opération.

##### Sur le combiné

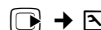

→ **Combiné** → **Inscrire comb.**



Entrer le code PIN système de la base (configuration usine : 0000) et appuyer sur **OK**.  
Base 1 clignote à l'écran.

##### Sur la base

Dans un délai de 60 secondes, maintenir **enfoncée** la touche « Inscription/Paging » de la base (p. 1) pendant environ 3 secondes.

#### Inscription/appairage d'autres combinés

Vous pouvez inscrire d'autres combinés Gigaset et d'autres combinés compatibles GAP comme suit.

##### Sur le combiné

► Lancer l'inscription du combiné conformément à son propre mode d'emploi.

## Sur la base

Maintenir **enfoncée** la touche « Inscription/Paging » de la base (p. 1) pendant environ 3 secondes.

## Retrait de combinés

Vous pouvez retirer/désappairer un combiné inscrit à partir de n'importe quel autre combiné Gigaset E49H inscrit.



Ouvrir la liste des abonnés internes.  
Le combiné que vous êtes en train d'utiliser est indiqué par <.



Sélectionner l'abonné interne à retirer.

### Options

Ouvrir le menu.

### Retirer combiné

Sélectionner et appuyer sur **OK**.



Saisir le code PIN système en cours et appuyer sur **OK**.

### Oui

Appuyer sur la touche écran.

## Recherche d'un combiné (« Paging »)

Si vous avez égaré votre combiné, vous pouvez le rechercher à l'aide de la base.

- ▶ Appuyer **brièvement** sur la touche « Inscription/Paging » (p. 1).
- ▶ Tous les combinés sonnent simultanément (« Paging »), même si les sonneries sont désactivées.

### Arrêt de la recherche

- ▶ Appuyer **brièvement** sur la touche « Inscription/Paging » de la base ou appuyer sur la touche « décrocher »  du combiné.

## Appels internes

Les communications internes avec d'autres combinés inscrits sur la même base sont gratuites.

### Appeler un combiné en particulier



Activer l'appel interne.



Entrer le numéro du combiné.

ou :



Activer l'appel interne.



Sélectionner le combiné.



Appuyer sur la touche « décrocher ».

### Appel de tous les combinés (« Appel collectif »)



Activer l'appel interne.



Appuyer sur la touche « Étoile ». Tous les combinés sont appelés.

### Fin de la communication



Appuyer sur la touche « Raccrocher ».

## Transfert d'un appel vers un autre combiné

Vous pouvez transférer une communication externe à un autre combiné (transfert d'appel).



Ouvrir la liste de combinés. Le correspondant externe entend la mélodie d'attente, si elle est activée (→ p. 62).



Sélectionner le combiné ou **Appel général** et appuyer sur **OK**.

Lorsque l'abonné interne répond :

- ▶ Annoncer éventuellement la communication externe.



Appuyer sur la touche « Raccrocher ».

La communication externe est transférée vers l'autre combiné.

## Utilisation de plusieurs combinés

Si le correspondant interne **ne répond pas** ou si sa ligne est occupée, appuyer sur la touche écran **Fin** pour reprendre l'appel externe.

Vous pouvez aussi appuyer sur la touche  lors d'un transfert d'appel avant que l'utilisateur interne ne décroche.

Dans ce cas, si le correspondant interne ne répond pas ou si sa ligne est occupée, l'appel vous est automatiquement renvoyé (l'écran affiche **Retour d'appel**).

## Double appel/conférence interne

Vous êtes en communication avec un correspondant **externe** et vous pouvez simultanément appeler un correspondant **interne** afin de réaliser un double appel ou établir une conférence avec les trois correspondants.

Pendant une communication avec un correspondant **externe** :

 Ouvrir la liste de combinés. Le correspondant externe entend la mélodie d'attente, si elle est activée (→ p. 62).

 Sélectionner le combiné et appuyer sur **OK**. Vous êtes mis en communication avec le correspondant interne.

soit :

**Fin** Appuyer sur la touche écran. Vous êtes de nouveau mis en communication avec le correspondant externe.

ou :

**Conférence** Appuyer sur la touche écran. Les trois participants sont mis en communication.

## Fin de la conférence

 Appuyer sur la touche « Raccrocher ».

Si un correspondant **interne** appuie sur la touche « Raccrocher » , la liaison entre l'autre combiné et le correspondant externe est maintenue.

## Acceptation/refus d'un signal d'appel

Si vous recevez un appel **externe** alors que vous êtes en communication **interne**, un signal d'appel (bip court) retentit. Le service « Présentation du numéro de l'appelant » affiche le numéro ou le nom de l'appelant à l'écran.

### Fin d'un appel interne, acceptation d'un appel externe

**Accept.** Appuyer sur la touche écran.

La communication interne est **coupée**. Vous êtes mis en relation avec le correspondant externe.

### Refus de l'appel externe

**Refuser** Appuyer sur la touche écran.



Le signal d'appel est désactivé. Vous restez connecté au correspondant interne. La sonnerie reste audible sur les autres combinés inscrits.

## Participation à une communication externe

**Condition** : la fonction **Intrusion INT** est activée.

Pendant une communication avec un correspondant externe : un correspondant interne peut « entrer » dans cette communication et participer à la conversation. Cette intrusion est signalée à tous les correspondants par une tonalité.

## Activation/désactivation de la fonction Intrusion

 →  → **Base** → **Autres fonctions**  
→ **Intrusion INT**

Activer ou désactiver la fonction en appuyant sur **OK** ( = activé).

 Maintenir **enfoncé** (mode veille).

## Utilisation de la fonction Intrusion

La ligne est occupée par une communication externe. Votre écran affiche un message approprié. Vous voulez participer à la communication externe en cours.

-  Maintenir la touche « Décrocher » **enfoncée**.

Vous participez à la communication. Tous les participants entendent un bip sonore. Pendant ce temps, l'écran de ce combiné affiche le message **Conférence** et n'autorise pas la numérotation.

### Fin de l'intrusion



-  Appuyer sur la touche « Raccrocher ».

Tous les participants entendent un bip sonore.

Si le **premier** correspondant interne appuie sur la touche « Raccrocher » , la liaison entre le combiné participant et le correspondant externe est maintenue.

## Personnalisation d'un combiné

Les noms « INT 1 », « INT 2 », etc. sont attribués automatiquement lors de l'inscription. Vous pouvez modifier ces noms. Le nom ne peut pas comporter plus de 10 caractères. Le nom modifié apparaît dans la liste de chacun des combinés.

-  Ouvrir la liste des combinés. Votre combiné est signalé par la marque <.
-  Sélectionner le combiné.
- Modifier** Appuyer sur la touche écran.
-  Saisir le nom.
- Sauver** Appuyer sur la touche écran.

## Modification du numéro interne d'un combiné

A l'inscription, un combiné reçoit **automatiquement** le plus petit numéro disponible. Si tous les numéros ont déjà été attribués, le numéro 6 est remplacé, si ce combiné est en mode veille. Vous pouvez modifier le numéro interne de tous les combinés inscrits (1-6).

-  Ouvrir la liste des combinés. Votre combiné est signalé par la marque <.

**Options** Ouvrir le menu.

**Affecter No** Sélectionner et appuyer sur **OK**. La liste des combinés est affichée.

-  Le numéro en cours clignote. Sélectionner un combiné.

 Saisir un nouveau numéro interne (1-6). Le numéro actuel du combiné est remplacé.

**Sauver** Appuyer sur la touche écran pour enregistrer la saisie.

-  Maintenir **enfoncé** (mode veille).

Si un numéro interne est attribué 2 fois, une tonalité d'erreur (suite de tonalités descendantes) retentit.

- ▶ Répéter la procédure avec un numéro libre.

## Utilisation d'un combiné pour la surveillance de pièce

### Utilisation d'un combiné pour la surveillance de pièce

Si le mode surveillance de pièce est activé, le numéro de destination enregistré est appelé dès qu'un niveau sonore défini est atteint dans l'environnement immédiat du combiné. Vous pouvez enregistrer un numéro interne ou externe comme numéro de destination sur votre combiné.

La surveillance de pièce vers un numéro externe s'interrompt après 90 secondes environ. Vers un numéro interne (combiné), elle dure environ 3 minutes (selon la base). Pendant la surveillance de pièce, toutes les touches sont verrouillées, sauf la touche « Raccrocher ». Le haut-parleur du combiné est désactivé.

En mode surveillance de pièce, les appels entrants sur le combiné sont signalés **sans sonnerie** et uniquement affichés à l'écran. L'écran et le clavier ne sont pas éclairés et les tonalités d'avertissement sont désactivées.



Si vous prenez un appel entrant, le mode surveillance de pièce est interrompu pendant la durée de la communication, mais la fonction **reste** activée.

Le mode surveillance de pièce reste activé même après avoir éteint, puis rallumé le combiné.

#### Attention

- ◆ **Contrôlez systématiquement le bon fonctionnement de l'installation lors de sa mise en service. Testez notamment la sensibilité. Contrôlez la connexion si vous transférez la surveillance de pièce vers un numéro externe.**
- ◆ L'autonomie du combiné est considérablement réduite lorsque la fonction est activée. Le cas échéant, placer le combiné sur le chargeur. Vous avez ainsi la garantie que les batteries ne se déchargeront pas.
- ◆ La distance entre le combiné et le bébé à surveiller doit être comprise entre 1 et 2 mètres de préférence. Le microphone doit être dirigé vers la zone à surveiller.
- ◆ La ligne sur laquelle le combiné est renvoyé ne doit pas être bloquée par un répondeur activé.

### Activation de la surveillance de pièce et saisie du numéro de destination

 →  → **Surveill. Pièce**

► Renseigner les différentes lignes :

#### Activation

Sélectionner **Act.** pour l'activation.

#### Alarme à

Appuyer sur la touche écran **Modifier** et saisir le numéro de destination.

**Numéro externe** : sélectionner le numéro dans le répertoire ou le saisir directement. Seuls **les 4 derniers chiffres** sont affichés.

**Numéro interne** : **INT** →  (sélectionner le combiné ou **Appel général**, pour appeler tous les combinés inscrits) → **OK**.

Enregistrer le numéro en sélectionnant **Sauver**.





#### Sensibil.

Définir la sensibilité pour le niveau sonore (**Faible** ou **Elevée**).





- ▶ Appuyer sur **Sauver** pour sauvegarder les réglages.

### Modification d'un numéro de destination externe préalablement défini

-  →  → **Surveill. Pièce**
-  Passer à la ligne **Alarme à**.
- Modifier** Appuyer sur la touche écran.
-  Supprimer le numéro existant.
- ▶ Saisir le numéro comme décrit à la section « Activation de la surveillance de pièce et saisie du numéro de destination » (→ p. 56).
- ▶ Appuyer sur **Sauver** pour sauvegarder les réglages.

### Modification d'un numéro de destination interne préalablement défini

-  →  → **Surveill. Pièce**
-  Passer à la ligne **Alarme à**.
- Effacer** Appuyer sur la touche écran.
- Modifier** Appuyer sur la touche écran.
- ▶ Saisir le numéro comme décrit à la section « Activation de la surveillance de pièce et saisie du numéro de destination » (→ p. 56).
- ▶ Appuyer sur **Sauver** pour sauvegarder les réglages.

### Désactivation de la surveillance de pièce à distance

**Conditions** : le téléphone doit prendre en charge la fréquence vocale et la surveillance de pièce doit renvoyer vers un numéro cible externe.

- ▶ Prendre l'appel lancé par la surveillance de pièce et appuyer sur les touches .

Une fois la connexion terminée, la fonction est désactivée. La surveillance de pièce n'émettra plus d'appel. Les autres réglages de la surveillance de pièce sur le

combiné (par ex., pas de sonnerie) sont conservés jusqu'à ce que vous appuyiez sur la touche écran **Arrêt**.

Pour réactiver la surveillance de pièce avec le même numéro :

- ▶ Réactiver et enregistrer avec **Sauver** (→ p. 56).

## Réglages du combiné

Votre combiné est préconfiguré. Vous pouvez personnaliser les réglages.

### Accès rapide aux fonctions

Une fonction est définie pour les touches écran. Vous pouvez modifier ce réglage.

Vous pouvez exécuter la fonction en appuyant simplement sur la touche correspondante.

### Modification de l'attribution d'une touche

- ▶ Maintenir **enfoncée** la touche écran de droite.

La liste des attributions de touches possibles s'ouvre. Vous pouvez sélectionner les fonctions suivantes :

#### INT

Passer un appel interne (→ p. 53).

#### SMS

Attribuer à la touche le menu pour les fonctions SMS (→ p. 34).

#### Notific. par SMS

Attribuer à la touche le menu d'activation de la notification par SMS (→ p. 38).

#### Secret app/appel

Empêcher la transmission du numéro d'appel uniquement pour l'appel suivant (→ p. 25).

Si la touche écran gauche est occupée, la dernière ligne de l'écran au-dessus de la touche écran affiche la fonction sélectionnée (le cas échéant en abrégé).

## Réglages du combiné

### Démarrage de la fonction

Lorsque le combiné est en mode veille, appuyer **brèvement** sur la touche écran. Le menu de la fonction s'ouvre.

### Modification de la langue de l'écran

Vous avez le choix entre différentes langues d'affichage pour les textes.





 →  → **Combiné** → **Langue**

La langue en cours est signalée par .

 Sélectionner la langue et appuyer sur **OK**.

 Maintenir **enfoncé** (mode veille).

Si vous avez malencontreusement défini la mauvaise langue (et que la langue d'affichage est inconnue) :

     
Appuyer successivement sur ces touches.



 Sélectionner la langue correcte et appuyer sur **OK**.

### Réglages de l'écran

Vous avez le choix entre quatre modèles de couleurs et plusieurs niveaux de contraste.

 →  → **Réglage écran**

**Config. couleur**  
Sélectionner puis appuyer sur **OK**.

 Sélectionner le modèle de couleur et appuyer sur **OK** ( = couleur actuelle).

 Appuyer **brèvement**.

**Contraste** Sélectionner puis appuyer sur **OK**.

 Sélectionner le contraste.  
**Sauver** Appuyer sur la touche écran.

 Maintenir **enfoncé** (mode veille).

### Ecran de veille

En mode repos, vous pouvez afficher un écran de veille (image ou horloge numérique). Celui-ci remplace l'affichage du mode veille. Il peut recouvrir la date, l'heure et le nom.

Dans un certain nombre de situations, l'écran de veille n'est pas visible, par exemple lorsque vous êtes en communication ou que le combiné n'est pas inscrit.

Si un écran de veille est activé, la commande de menu **Ecran de veille** comporte un .

 →  → **Réglage écran**  
→ **Ecran de veille**

Le réglage utilisé est affiché.

► Renseigner les différentes lignes :

#### Activation

Sélectionner **Act.** (écran de veille affiché) ou **Dés.** (pas d'écran de veille).

#### Sélection :

Le cas échéant, changer d'écran de veille (voir ci-après).

► Enregistrer les modifications.

Si l'écran de veille recouvre l'affichage, appuyer **brèvement** sur  pour faire apparaître l'écran de veille avec l'heure et la date.

### Modification de l'écran de veille

 →  → **Réglage écran**  
→ **Ecran de veille**

 Passer à la ligne **Sélection**.

**Afficher** Appuyer sur la touche écran. L'écran de veille actif est affiché.

 Sélectionner l'écran de veille et appuyer sur **Sauver**.

► Enregistrer les modifications.

## Eclairage de l'écran

Il est possible d'activer ou de désactiver l'éclairage de l'écran selon que le combiné se trouve ou non sur le chargeur. Lorsque l'éclairage est activé, l'écran reste à demi éclairé en permanence.

 →  → Réglage écran → Eclairage

Le réglage utilisé est affiché.

► Renseigner les différentes lignes :

**Posé sur la base**

Sélectionner **Act.** ou **Dés.**.

**Hors la base**

Sélectionner **Act.** ou **Dés.**.

### Remarque

Avec le réglage **Act.**, il est possible que l'autonomie du combiné soit considérablement réduite.

**Sauver**



Appuyer sur la touche écran.



Maintenir **enfoncé** (mode veille).

## Activation/désactivation du décroché automatique

Si vous avez activé cette fonction, soulevez simplement le combiné du chargeur pour prendre un appel, sans appuyer sur la touche « Décrocher » .

 →  → Combiné

**Décroché auto.**

Sélectionner et appuyer sur **OK** ( = activé).



Maintenir **enfoncé** (mode veille).

## Modification du volume de l'écouteur ou du volume du mode « Mains-libres »

Vous disposez de cinq niveaux de réglage pour le mode « Mains-libres » et de trois niveaux pour le volume de l'écouteur.

 → **Volume du combiné**



Régler le volume de l'écouteur du combiné.



Passer à la ligne **Mains-Libres**.



Régler le volume du mode « Mains-libres ».

**Sauver**

Le cas échéant, appuyer sur la touche écran pour enregistrer le réglage durablement.

Réglage du volume pendant une communication :



Appuyer sur la touche de navigation.



Sélectionner le niveau de volume.

**Sauver**

Le cas échéant, appuyer sur la touche écran pour enregistrer le réglage durablement.

Le réglage est enregistré automatiquement après environ 3 secondes ; sinon, appuyer sur la touche écran **Sauver**.

Si une autre fonction est attribuée à , par ex. lors d'un va-et-vient entre deux correspondants (→ p. 27) :

**Options**

Ouvrir le menu.

**Volume**

Sélectionner puis appuyer sur **OK**.

Définir le réglage (voir ci-avant).

### Remarque

Vous pouvez également effectuer ces réglages depuis le menu (→ p. 21).



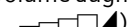

## Réglages du combiné

### Réglage des sonneries



- ◆ **Volume**  
Vous pouvez choisir entre cinq niveaux de volume (1–5 ; par exemple, volume 2 = ) et l'appel « Crescendo » (6 ; le volume augmente à chaque sonnerie = ).
  - ◆ **Sonneries**  
Vous pouvez sélectionner différentes sonneries.
- Vous pouvez définir des sonneries différentes pour les fonctions suivantes :
- ◆ **Appels externes** : pour les appels externes
  - ◆ **Appels internes** : pour les appels internes
  - ◆ **Tous appels** : identique pour toutes les fonctions

### Réglages pour les différentes fonctions

Régler le volume et la mélodie en fonction du type de signalisation.

-  → Régl.sonnerie
-  Sélectionner un réglage, par ex. **Appels externes** et appuyer sur **OK**.
-  Régler le volume (1-6).
-  Passer à la ligne suivante.
-  Sélectionner la mélodie.
- Sauver** Appuyer sur la touche écran pour enregistrer le réglage.

### Réglages identiques pour toutes les fonctions

-  → Régl.sonnerie → **Tous appels**
- ▶ Régler le volume et la sonnerie (voir « Réglages pour les différentes fonctions »).
- Sauver** Appuyer sur la touche écran puis sur **Oui** pour confirmer l'enregistrement des réglages.
-  Maintenir **enfoncé** (mode veille).

### Remarque

Vous pouvez également effectuer ces réglages depuis le menu (→ p. 21).

### Activation/désactivation de la sonnerie

Vous pouvez désactiver la sonnerie sur votre combiné avant la prise d'un appel ou en mode veille, pour l'appel en cours ou pour tous les appels suivants. Il n'est pas possible de réactiver la sonnerie durant un appel externe.

#### Désactivation de la sonnerie pour tous les appels

-  Maintenir la touche « Etoile » **enfoncée**.

Le symbole  s'affiche à l'écran.

#### Réactivation de la sonnerie

-  Maintenir la touche « Etoile » **enfoncée**.

#### Désactivation de la sonnerie pour l'appel en cours

- Silence** Appuyer sur la touche écran.

### Bip d'appel

Vous pouvez remplacer la sonnerie par un bip. Une **tonalité brève** (« Bip ») retentit alors à la place de la sonnerie lors d'un appel.

-  Maintenir la touche « Etoile » **enfoncée** et, **dans les trois secondes qui suivent** :

- Bip** Appuyer sur la touche écran. Désormais, les appels sont signalés par **un seul** bip court. L'écran affiche .

### Vibreur

Les appels entrants et autres messages sont signalés par des vibrations.

En mode veille:

-  → **Vibreur**

Activer ou désactiver en appuyant sur **OK** ( = activé).

#### Remarque

Vous pouvez également effectuer ces réglages depuis le menu (→ p. 21).

## Activation/désactivation des tonalités d'avertissement

Votre combiné vous informe par un signal sonore des différentes activités et des différents états. Vous pouvez activer ou désactiver les tonalités d'avertissement suivantes, indépendamment les unes des autres :

- ◆ **Clic clavier** : chaque pression sur une touche est confirmée.
- ◆ **Tonalités de confirmation** :
  - **Tonalité de validation** (séquence de tonalités ascendantes) : à la fin de la saisie ou du réglage et lors de la réception d'un SMS ou d'une nouvelle entrée dans le journal du répondeur ou le journal des appels.
  - **Tonalité d'erreur** (séquence de tonalités descendantes) : en cas de saisie incorrecte.
  - **Tonalité de fin de menu** : lorsque vous atteignez la fin d'un menu.
- ◆ **Tonalité de batterie** : les batteries doivent être rechargées.

 → **Tonal. avertis.**

- ▶ Renseigner les différentes lignes :

**Clic clavier**

Sélectionner **Act.** ou **Dés..**

**Bip confir.**

Sélectionner **Act.** ou **Dés..**

**Batter.**

Sélectionner **Act.**, **Dés.** ou **En ligne**. La tonalité de batterie est alors activée ou désactivée ou ne retentit que pendant une communication.

- ▶ Enregistrer les modifications.

Vous ne pouvez pas désactiver la tonalité de validation qui retentit à l'insertion du combiné dans le chargeur.

#### Remarque

Vous pouvez également effectuer ces réglages depuis le menu (→ p. 21).

## Rétablissement des réglages par défaut du combiné

Vous pouvez annuler les réglages personnalisés. Les entrées du répertoire, de la liste de présélection, du journal des appels, les listes de SMS et l'inscription du combiné sur la base sont conservées.

 →  → **Combiné** → **Réinit. Combiné**

**Oui** Appuyer sur la touche écran.

 Maintenir **enfoncé** (mode veille).

## Réglages de la base

Les réglages de la base s'effectuent à l'aide d'un combiné Gigaset E49H inscrit.

## Protection contre les accès non autorisés

Protégez les paramètres système de la base avec un code PIN système connu de vous seul. Vous devez saisir le code PIN système, notamment pour inscrire et retirer un combiné de la base ou pour réinitialiser la configuration usine.

## Modification du code PIN système

Vous pouvez remplacer le code PIN système à 4 chiffres de la base (configuration usine : 0000) par un code PIN personnel à 4 chiffres connu de vous seul.

Gigaset E495 : la définition d'un code PIN système permet d'interroger le répondeur à distance (p. 48).

## Réglages de la base

- 

→ Base → PIN système
- 

Saisir le code PIN système en cours et appuyer sur **OK**.
- 

Saisir le nouveau code PIN système. Pour des raisons de sécurité, l'entrée est représentée par quatre astérisques (\*\*\*\*).
- 

Passer à la ligne suivante, répéter le nouveau code PIN système et appuyer sur **OK**.
- 

Maintenir **enfoncé** (mode veille).

## Annulation du code PIN système

Si vous oubliez votre code PIN système, vous pouvez le réinitialiser à **0000**.

Retirez le cordon d'alimentation de la base. Tout en maintenant la touche « Inscription/Paging » de la base enfoncée, raccordez le cordon d'alimentation sur la base. Relâchez la touche au bout de quelques instants.

La base est réinitialisée et le code PIN système est réglé sur **0000**.

### Remarque

Tous les combinés sont désinscrits et doivent être réinscrits.

## Activation/désactivation de la mélodie d'attente

- 

→ Base → Mélodie attente

Appuyer sur **OK** pour activer ou désactiver la mélodie d'attente (☑ = activée).

## Utilisation d'un répéteur

L'utilisation d'un répéteur permet d'augmenter la portée et la puissance de réception de votre base. Pour ce faire, vous devez activer la fonction correspondante sur la base. Cette opération interrompt les communications en cours via la base.

**Condition** : un répéteur est inscrit. Le **Mode Eco / Mode Eco+** est désactivé.

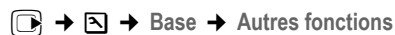
- 

→ Base → Autres fonctions
- 

→ Utilis. Repeater

**Oui** Appuyer sur la touche écran.

Lorsque la fonction Répéteur est activée, la commande est marquée par un ☑.

### Remarque

Un répéteur et le mode **Mode Eco / Mode Eco+** (→ p. 51) ne peuvent pas être utilisés simultanément.

## Rétablissement des réglages par défaut de la base

En cas de réinitialisation :

- ◆ les combinés restent inscrits,
- ◆ le code PIN système n'est pas réinitialisé.

- 

→ Base → Réinit. Base

 Saisir le code PIN système et appuyer sur **OK**.

**Oui** Appuyer sur la touche écran.

Appuyer sur ☑ ou sur la touche écran **Non** pour annuler la réinitialisation.

 Maintenir **enfoncé** (mode veille).

## Raccordement de la base à un autocommutateur privé

### Raccordement de la base à un autocommutateur privé

Les réglages suivants ne sont nécessaires que si votre autocommutateur privé les requiert. Consultez le mode d'emploi de votre autocommutateur privé.

Il n'est pas possible de recevoir ou d'émettre de SMS sur les autocommutateurs privés ne prenant pas en charge le service « Présentation du numéro de l'appelant ».

### Mode de numérotation et durée du flashing



Le réglage actuel est indiqué par .

#### Modification du mode de numérotation

Vous pouvez définir le mode de numérotation de différentes manières :

◆ fréquence vocale (FV)

◆ numérotation par impulsion



 →  → Base → Autres fonctions  
→ Mode numérot.

 Sélectionner le mode de numérotation ( = activé) et appuyer sur **OK**.

 Maintenir **enfoncé** (mode veille).

#### Réglage de la durée du flashing

Dans sa configuration usine, votre téléphone est paramétré pour fonctionner sur un branchement principal. Pour la mise en marche sur votre autocommutateur privé, il peut être nécessaire de modifier cette valeur. Consultez à cet effet le mode d'emploi de votre installation téléphonique.



 →  → Base → Autres fonctions  
→ Durées flashing

 Sélectionner la durée du flashing et appuyer sur **OK** (valeur enregistrée). Les valeurs possibles sont : 80 ms, 100 ms, 120 ms, 180 ms, 250 ms, 300 ms, 600 ms, 800 ms.

 Maintenir **enfoncé** (mode veille).

### Enregistrement du préfixe (indicatif de sortie)

**Condition** : si votre téléphone est raccordé à un autocommutateur privé, vous devez, le cas échéant, saisir un préfixe avant le numéro pour avoir accès au réseau externe, par ex. « 0 ».

 →  → Base → Autres fonctions  
→ Préf.accès rés.

 Saisir ou modifier le préfixe de 3 chiffres maximum

▶ Enregistrer les modifications.

Si un préfixe est enregistré :

◆ Le préfixe est automatiquement inséré devant les numéros des listes suivantes lors de leur composition : numéros des centres SMS, journal des appels, messagerie.

◆ Le préfixe doit être inséré en cas de composition manuelle et de saisie manuelle de numéros du répertoire, de numéros d'urgence, de numéros abrégés et d'appel de centres SMS.

◆ Si, pour l'envoi d'un SMS, vous sélectionnez le numéro du destinataire dans le répertoire, vous devez effacer le préfixe.

◆ Pour effacer un préfixe, appuyer sur la touche **KC**.

## Raccordement de la base à un autocommutateur privé

### Définition des temps de pause

#### Modification de la pause après la prise de ligne

Vous pouvez régler la durée de la pause insérée entre le moment où vous appuyez sur la touche « Décrocher »  et l'envoi du numéro.



Ouvrir le menu.



Appuyer sur les touches.



Saisir le chiffre correspondant à la durée de la pause (1 = 1 s ; 2 = 3 s ; 3 = 7 s) et appuyer sur **OK**.

#### Modification de la pause après la touche « Flashing » (R)

Vous pouvez modifier la durée de la pause si votre autocommutateur privé le requiert (voir le mode d'emploi de votre autocommutateur privé).



Ouvrir le menu.



Appuyer sur les touches.



Entrer le chiffre correspondant à la durée de la pause (1 = 800 ms ; 2 = 1 600 ms ; 3 = 3 200 ms) et appuyer sur **OK**.

### Modification de la pause entre les chiffres (pause après le préfixe)

**Condition** : vous avez enregistré un préfixe (→ p. 63).



Ouvrir le menu.



Appuyer sur les touches.



Saisir le chiffre correspondant à la longueur de la pause (1 = 1 s ; 2 = 2 s ; 3 = 3 s ; 4 = 6 s) et appuyer sur **OK**.

Insérer une pause entre les chiffres : maintenir la touche **R** enfoncée pendant 2 secondes. Un P apparaît à l'écran.

### Activation provisoire du mode fréquence vocale (FV)

Si votre autocommutateur privé utilise encore la numérotation par impulsion (ND) mais que le mode fréquence vocale est nécessaire (par ex. pour écouter la messagerie externe), vous devez activer la fréquence vocale pour cette communication.

**Condition** : vous êtes en communication ou avez déjà composé un numéro externe.



Appuyer sur la touche « Etoile ».

Lorsque vous raccrochez, le mode de numérotation par impulsions est automatiquement réactivé.



## Service clients (Customer Care)

Pour vos besoins, nous vous proposons une aide rapide et personnalisée !

Notre assistance technique en ligne sur Internet :

[www.gigaset.com/fr/service](http://www.gigaset.com/fr/service)

Accessible en permanence et de n'importe où. Vous disposez d'une assistance 24 heures sur 24 sur tous nos produits. Vous trouverez à cette adresse une compilation des questions les plus fréquemment posées et des réponses, ainsi que les manuels d'utilisation des produits à télécharger.

Vous trouverez également les questions les plus fréquemment posées et les réponses dans l'annexe de ce mode d'emploi.

Pour bénéficier de conseils personnalisés sur nos offres, contactez notre Assistance Premium :

### Assistance Premium pour la France :

08 99 70 01 85 (1,35 EuroTTC/Appel puis 0,34 EuroTTC/Minute)

Des collaborateurs Gigaset Communications France SAS. compétents se tiennent à votre disposition pour vous fournir des informations sur nos produits et vous expliquer leur installation.

Pour toute question relative à la garantie, au service après vente, vous obtiendrez une assistance rapide et fiable auprès de notre Service Clients.

### Service-Center France :

**01 56 38 42 00 coût d'un appel national**

Munissez-vous de votre preuve d'achat.

Dans les pays où notre produit n'est pas distribué par des revendeurs autorisés, nous ne proposons pas d'échange ou de services de réparation.

## Questions-réponses

Si vous avez des questions à propos de l'utilisation de votre téléphone, nous sommes à votre disposition 24 heures sur 24 à l'adresse Internet suivante [www.gigaset.com/customercare](http://www.gigaset.com/customercare). Les problèmes éventuels et les solutions correspondantes sont en outre listés dans le tableau ci-dessous.

### L'écran n'affiche rien.

- Le combiné n'est pas activé.
  - ▶ Maintenir la touche « Raccrocher »  enfoncée.
- Les batteries sont vides.
  - ▶ Remplacer ou recharger les batteries (→ p. 10).

### « Base x » clignote sur l'écran.

- Le combiné se trouve hors de la zone de portée de la base.
  - ▶ Réduire la distance entre le combiné et la base.

Le Mode Eco est activé diminuant la portée de la base.

  - ▶ Désactiver le Mode Eco (→ p. 51) ou réduire la distance entre le combiné et la base.
- La base n'est pas activée.
  - ▶ Contrôler le bloc secteur de la base (→ p. 8).

### « Inscire SVP! » clignote à l'écran.

Le combiné n'est pas encore inscrit sur sa base ou il a été désinscrit.

- ▶ Inscire le combiné (→ p. 52).

### Le combiné ne sonne pas.

- La sonnerie est désactivée.
  - ▶ Activer la sonnerie (→ p. 60).
- Le renvoi est réglé sur Immédiat.
  - ▶ Désactiver le renvoi (→ p. 26).

## Service clients (Customer Care)

### Aucune tonalité ni sonnerie de ligne fixe n'est audible.

Le cordon téléphonique fourni n'a pas été utilisé ou a été remplacé par un autre cordon avec le mauvais brochage.

- ▶ Utiliser exclusivement le cordon téléphonique fourni ou vérifier que le brochage est correct lors de l'achat d'un cordon dans un magasin spécialisé (→ p. 8).

### Tonalité d'erreur après la demande du code PIN système.

Le code PIN système que vous avez saisi est incorrect.

- ▶ Rétablir la valeur 0000 du code PIN système (→ p. 62).

### Code PIN oublié.

- ▶ Rétablir la valeur 0000 du code PIN système (→ p. 62).

### Les coûts des communications ne sont pas affichés.

1. L'opérateur ne prend pas en charge cette fonctionnalité.
2. Impulsions de taxation non disponibles.
  - ▶ Demander à l'opérateur si la transmission des impulsions de taxation est disponible.

### Votre correspondant n'entend rien.

Vous avez appuyé sur la touche  (INT). Le combiné est en « mode secret ».

- ▶ Réactiver le microphone (→ p. 24).

### Le numéro de l'appelant n'est pas affiché malgré l'abonnement au service « Présentation du numéro de l'appelant ».

La présentation du numéro n'est pas autorisée.

- ▶ L'appelant doit s'abonner au service « Présentation du numéro de l'appelant » auprès de l'opérateur.

### Lors d'une saisie, une tonalité d'erreur retentit (séquence de tonalités descendantes).

Echec de l'action/saisie erronée.

- ▶ Répéter l'opération.  
Observer l'écran et, le cas échéant, vérifier dans le mode d'emploi.

### Vous ne pouvez pas consulter la messagerie externe.

L'autocommutateur privé est réglé en mode numérotation par impulsion.

- ▶ Le régler en mode fréquence vocale.

## Uniquement Gigaset E495 :

### Les messages sont enregistrés dans le journal des appels sans l'heure ni la date.

Date/heure non réglées.

- ▶ Régler la date et l'heure (→ p. 13).

### Dans le cadre de l'interrogation à distance, le répondeur indique « PIN non valide ».

1. Le code PIN système saisi est erroné.
  - ▶ Répéter la saisie du code PIN système.
2. Le code PIN système est encore réglé sur 0000.
  - ▶ Définir un code PIN système différent de 0000 (→ p. 61).

### Le répondeur n'enregistre aucun message/ est passé à l'annonce répondeur simple.

Mémoire pleine.

- ▶ Supprimer les anciens messages.
- ▶ Ecouter les nouveaux messages puis les effacer.

## Homologation

Cet appareil est destiné au réseau téléphonique analogique français.

Les spécificités nationales sont prises en compte.

Par la présente, la société Gigaset Communications GmbH déclare que cet appareil est conforme aux exigences fondamentales et autres dispositions applicables de la directive 1999/5/CE.

Vous trouverez une reproduction de la déclaration de conformité d'après la directive 1999/5/CE sur Internet à l'adresse :

[www.gigaset.com/docs](http://www.gigaset.com/docs).

**CE 0682**

## **Certificat de garantie**

La présente garantie bénéficie, dans les conditions ci-après, à l'utilisateur final ayant procédé à l'acquisition de ce Produit Gigaset Communications (ci-après le Client).

Pour la France, la présente garantie ne limite en rien, ni ne supprime, les droits du Client issus des articles suivants du Code Civil Français et du Code de la Consommation Français :

### **Article L.211-4 du Code de la Consommation :**

« Le vendeur est tenu de livrer un bien conforme au contrat et répond des défauts de conformité existant lors de la délivrance.

Il répond également des défauts de conformité résultant de l'emballage, des instructions de montage ou de l'installation lorsque celle-ci a été mise à sa charge par le contrat ou a été réalisée sous sa responsabilité. »

### **Article L.211-5 du Code la Consommation :**

« Pour être conforme au contrat, le bien doit :

1° Être propre à l'usage habituellement attendu d'un bien semblable et, le cas échéant :

- correspondre à la description donnée par le vendeur et posséder les qualités que celui-ci a présentées à l'acheteur sous forme d'échantillon ou de modèle ;
- présenter les qualités qu'un acheteur peut légitimement attendre eu égard aux déclarations publiques faites par le vendeur, par le producteur ou par son représentant, notamment dans la publicité ou l'étiquetage ;

2° Ou présenter les caractéristiques définies d'un commun accord par les parties ou être propre à tout usage spécial recherché par l'acheteur, porté à la connaissance du vendeur et que ce dernier a accepté. »

### **Article L.211-12 du Code de la Consommation :**

« L'action résultant du défaut de conformité se prescrit par deux ans à compter de la délivrance du bien. »

### **Article 1641 du Code Civil :**

« Le vendeur est tenu de la garantie à raison des défauts cachés de la chose vendue qui la rendent impropre à l'usage auquel on la destine, ou qui diminuent tellement cet usage, que l'acheteur ne l'aurait pas acquise, ou n'en aurait donné qu'un moindre prix, s'il les avait connus. »

### **Article 1648 du Code Civil, alinéa premier :**

« L'action résultant des vices rédhibitoires doit être intentée par l'acquéreur dans un délai de deux ans à compter de la découverte du vice. »

- Si ce Produit Gigaset Communications et ses composants présentent des vices de fabrication et/ou de matière dans les 24 mois suivant son achat neuf, Gigaset Communications procédera à sa réparation ou le remplacera gratuitement et de sa propre initiative par un modèle identique ou par modèle équivalent correspondant à l'état actuel de la technique. La présente garantie n'est valable que pendant une période de 6 mois à compter de sa date d'achat neuf pour les pièces et éléments de ce Produit Gigaset Communications qui sont soumis à l'usure (par ex. batteries, claviers et boîtiers).

## Service clients (Customer Care)

- La présente garantie n'est pas valable en cas de non-respect des informations contenues dans le mode d'emploi, ou en cas de dommage manifestement provoqué par une manipulation ou une utilisation inadéquate.
- La présente garantie ne s'applique pas aux éléments et données fournis par le vendeur du Produit Gigaset Communications, ou installés par le Client lui-même (par ex. l'installation, la configuration, le téléchargement de logiciels, l'enregistrement de données). Sont également exclus de la présente garantie le manuel d'utilisation ainsi que tout logiciel fourni séparément sur un autre support de données, ainsi que les Produits Gigaset Communications dotés d'éléments ou d'accessoires non homologués par Gigaset Communications, les Produits dont les dommages sont causés volontairement ou par négligence (bris, casses, humidité, température inadéquate, oxydation, infiltration de liquide, surtension électrique, incendie, ou tout autre cas de force majeure), les Produits Gigaset Communications présentant des traces d'ouverture (ou de réparation et/ou modifications effectuées par un tiers non agréé par Gigaset Communications), et les Produits envoyés en port dû à Gigaset Communications ou à son centre agréé.
- La facture ou le ticket de caisse comportant la date d'achat par le Client sert de preuve de garantie. Une copie de ce document justifiant de la date de départ de la garantie est à fournir pour toute mise en œuvre de la présente garantie. Un justificatif d'achat doit au moins comporter le nom et le logo de l'enseigne, la date d'achat, le modèle concerné et le prix. Le Client doit faire valoir ses droits à garantie dans les deux mois de la découverte du vice du Produit, sauf disposition impérative contraire.
- Le présent Produit Gigaset Communications ou ses composants échangés et renvoyés à Gigaset Communications ou son prestataire deviennent propriété de Gigaset Communications.
- La présente garantie s'applique uniquement aux Produits Gigaset Communications neufs achetés au sein de l'Union Européenne. Elle est délivrée par Gigaset Communications France SAS., 9, rue du Docteur Finot, Bât Renouillères 93200 SAINT DENIS.
- La présente garantie représente l'unique recours du Client à l'encontre de Gigaset Communications pour la réparation des vices affectant le Produit Gigaset Communications. Gigaset Communications exclut donc toute autre responsabilité au titre des dommages matériels et immatériels directs ou indirects, et notamment la réparation de tout préjudice financier découlant d'une perte de bénéfice ou d'exploitation, ainsi que des pertes de données. En aucun cas Gigaset Communications n'est responsable des dommages survenus aux biens du Client sur lesquels est connecté, relié ou intégré le Produit Gigaset Communications, sauf disposition impérative contraire.  
De même, la responsabilité de Gigaset Communications ne peut être mise en cause pour les dommages survenus aux logiciels intégrés dans le Produit Gigaset Communications par le Client ou tout tiers à l'exception de Gigaset Communications.

- La mise en jeu de la présente garantie, et l'échange ou la réparation concernant le Produit Gigaset Communications ne font pas naître une nouvelle période de garantie, qui demeure en tout état de cause la durée initiale, sauf disposition impérative contraire.
- Gigaset Communications se réserve le droit de facturer au client les frais découlant du remplacement ou de la réparation du Produit Gigaset Communications lorsque le défaut du Produit Gigaset Communications n'est pas couvert par la garantie. De même Gigaset Communications pourra facturer au Client les frais découlant de ses interventions sur un Produit Gigaset Communications remis par le Client et en bon état de fonctionnement.

Pour faire usage de la présente garantie, veuillez contacter en priorité votre revendeur, ou bien le service téléphonique de Gigaset Communications dont vous trouverez le numéro dans le manuel d'utilisation ci-joint.

## Environnement

---

### Nos principes en matière d'environnement

---

Gigaset Communications GmbH a une responsabilité au niveau social et s'engage en faveur d'un monde meilleur. Nous mettons nos idées, nos technologies et nos actions au service des individus, de la société et de l'environnement. L'objectif de nos activités internationales est de préserver durablement le cadre de vie des individus. Nous assumons l'entière responsabilité de nos produits et donc l'ensemble de leur cycle de fonctionnement. Dès la planification des produits et des processus, nous étudions les répercussions sur l'environnement relatives à la fabrication, la recherche de matériaux, la commercialisation, l'utilisation, le service et la mise au rebut.

Pour avoir plus d'informations sur les produits et les procédures respectueux de l'environnement, consultez l'adresse Internet suivante : [www.gigaset.com](http://www.gigaset.com).

### Système de gestion de l'environnement

---



Gigaset Communications GmbH est certifié en vertu des normes internationales EN 14001 et ISO 9001.

**ISO 14001 (Environnement) :** certification donnée depuis septembre 2007 par TÜV SÜD Management Service GmbH.

**ISO 9001 (Qualité) :** certification donnée depuis le 17 février 1994 par TÜV Süd Management Service GmbH.

## Annexe

### Consommation d'énergie écologique

L'utilisation des téléphones Gigaset ECO DECT (→ p. 51) permet d'économiser de l'énergie et de contribuer de manière significative à la sauvegarde de l'environnement.

### Mise au rebut

Ne pas jeter les batteries avec les déchets municipaux. Respecter les dispositions locales en matière de traitement des déchets. Pour plus d'informations, contacter la mairie ou le revendeur du produit compétent.

La procédure d'élimination des produits électriques et électroniques diffère de celle des ordures ménagères et nécessite l'intervention de services désignés par l'état ou les collectivités locales.



Le symbole de la poubelle barrée signifie que la directive européenne 2002/96/CE s'applique à ce produit.

Le tri et la collecte séparée de vos appareils usagés

aide à prévenir tout impact négatif sur l'environnement ou la santé publique. Il s'agit d'une condition primordiale pour le traitement et le recyclage des équipements électriques et électroniques usagés.

Pour plus d'informations sur le traitement des appareils usagés, contacter la mairie, la déchetterie la plus proche ou le revendeur du produit.

## Annexe

### Entretien

Essuyer le chargeur et le combiné avec un chiffon **légèrement humecté** (pas de solvant) ou un chiffon antistatique.

**Ne jamais** utiliser de chiffon sec. Il existe un risque de charge statique.

### Contact avec les liquides

Si le combiné a été mis en contact avec des liquides :

1. **L'éteindre immédiatement et retirer le bloc de batteries.**
2. Laisser le liquide s'écouler.
3. Sécher toutes les parties avec un linge absorbant et placer le téléphone, clavier vers le bas, dans un endroit chaud et sec pendant **au moins 72 heures** (**ne pas placer** le combiné dans un micro-ondes, four, etc.).
4. **Attendre que le combiné ait séché pour le rallumer.**

Une fois complètement sec, il est possible que le combiné puisse fonctionner à nouveau. Cependant, si ce n'est le cas, le bénéfice de la garantie ne pourra être accordé.

## Caractéristiques techniques

### Batteries recommandées

Technologie :

Nickel-Hydrure métallique  
(NiMH)

Type : AAA (Micro, HR03)

Tension : 3,7 V

Capacité : 600 - 1200 mAh

Veuillez utiliser uniquement les types de batteries suivants afin de bénéficier d'une autonomie, d'une fonctionnalité et d'une longévité optimales :

- ◆ GP 700 mAh
- ◆ Yuasa Phone 700 mAh
- ◆ Yuasa AAA 800 mAh
- ◆ Peacebay 650 mAh

L'appareil est livré avec deux batteries homologuées.

### Autonomie/temps de charge du combiné

L'autonomie de votre Gigaset dépend de la capacité et de l'ancienneté des batteries, ainsi que de leur emploi par l'utilisateur. (Les durées spécifiées sont les durées maximales, valables uniquement pour un écran non éclairé.)

|  | Capacité (mAh) env. |     |     |      |
|--|---------------------|-----|-----|------|
|  | 500                 | 700 | 900 | 1100 |
| Autonomie (heures)   | 180                 | 250 | 320 | 395  |
| Autonomie en communication (heures)                            | 9                   | 12  | 16  | 19   |
| Autonomie pour 1,5 heure de communication quotidienne (heures) | 80                  | 115 | 150 | 180  |
| Temps de charge (heures)                                       | 5                   | 7   | 9   | 11   |

Etant donné les avancées permanentes dans ce secteur, la liste des batteries recommandées, disponible dans la FAQ des pages de l'Assistance client (Customer Care) du Gigaset, est régulièrement mise à jour :

[www.gigaset.com/customercare](http://www.gigaset.com/customercare)

### Puissance consommée de la base

En veille :

Gigaset E490 : env. 0,8 watt

Gigaset E495 : env. 1,3 watt

En communication :

Gigaset E490 : env. 1,0 watt

Gigaset E495 : env. 1,5 watt

### Caractéristiques générales

|   |   |
|---|---|
| Norme DECT                                  | Prise en charge   |
| Norme GAP                                   | Prise en charge   |
| Nombre de canaux                            | 60 canaux duplex  |
| Plage de fréquences radio                   | 1 880–1 900 MHz   |
| Mode duplex                                 | Multiplexage temporel, longueur de trame 10 ms                                  |
| Espacement entre canaux                     | 1 728 kHz   |
| Débit binaire                               | 1 152 kbit/s  |
| Modulation                                  | GFSK  |
| Codage de la voix                           | 32 kbit/s   |
| Puissance d'émission                        | 10 mW, puissance moyenne par canal  |
| Portée                                      | jusqu'à 300 m en l'absence d'obstacle, jusqu'à 50 m à l'intérieur d'un bâtiment |
| Alimentation électrique de la base          | 230 V ~/ 50 Hz  |
| Conditions ambiantes pour le fonctionnement | +5 °C à +45 °C ;<br>20 % à 75 % d'humidité relative                             |
| Mode de numérotation                        | FV (fréquence vocale)/<br>ND (numérotation par impulsion)                       |

## Annexe

## Brochage de la prise téléphonique

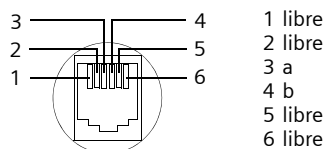

## Edition de texte

Lors de la création d'un texte, les règles suivantes s'appliquent :

- ◆ Déplacer le curseur avec les touches .
- ◆ Les caractères sont insérés à l'emplacement du curseur.
- ◆ Appuyer sur la touche « Etoile » pour afficher le tableau des caractères spéciaux. Sélectionner le caractère souhaité, appuyer sur la touche écran pour l'insérer à gauche du curseur.
- ◆ Pour les entrées dans le répertoire, la première lettre du nom s'écrit automatiquement en majuscule et les lettres suivantes en minuscules

## Rédaction d'un SMS/nom

Pour saisir une lettre/un caractère spécial, appuyer plusieurs fois sur la touche correspondante.

## Ecriture standard

|  | 1x | 2x | 3x | 4x | 5x | 6x | 7x | 8x | 9x | 10x |
|--|----|----|----|----|----|----|----|----|----|-----|
|  |    |    | 1  |    |    |    |    |    |    |     |
|  | a  | b  | c  | 2  | ä  | á  | à  | â  | ã  | ç   |
|  | d  | e  | f  | 3  | ë  | é  | è  | ê  |    |     |
|  | g  | h  | i  | 4  | ï  | í  | ì  | î  |    |     |
|  | j  | k  | l  | 5  |    |    |    |    |    |     |
|  | m  | n  | o  | 6  | ö  | ñ  | ó  | ò  | ô  | õ   |
|  | p  | q  | r  | s  | 7  | ß  |    |    |    |     |
|  | t  | u  | v  | 8  | ü  | ú  | ù  | û  |    |     |
|  | w  | x  | y  | z  | 9  | ÿ  | ý  | æ  | ø  | å   |
|  | .  | ,  | ?  | !  | 0  |    |    |    |    |     |

1) Espace

2) Saut de ligne

Maintenir une touche **enfoncée** permet d'afficher successivement les caractères de la touche correspondante à l'écran, puis de les sélectionner. Lorsque la touche est relâchée, le caractère sélectionné est inséré dans le champ de saisie.

## Ecriture en majuscules, minuscules ou chiffres

Appuyer **brèvement** sur la touche « Dièse » , afin de passer du mode « Abc » au mode « 123 », du mode « 123 » au mode « abc » et du mode « abc » au mode « Abc » (mode 1re lettre en majuscule, le reste du mot en minuscules). Appuyer sur la touche « Dièse » **avant** de saisir la lettre.

Vous pouvez voir sur l'écran quel mode d'édition est activé (majuscules, minuscules, chiffres).



## Accessoires

---

### Combinés Gigaset

Faites évoluer votre Gigaset en un autocommutateur privé sans fil :

#### Combiné Gigaset E49H

- ◆ Boîtier protégé de la poussière et des projections d'eau
- ◆ Ecran couleur rétroéclairé (65 000 couleurs)
- ◆ Clavier rétroéclairé
- ◆ Mode « Mains-libres »
- ◆ Vibreur
- ◆ Sonneries polyphoniques
- ◆ Répertoire pouvant contenir environ 150 entrées
- ◆ SMS (condition : CLIP disponible)
- ◆ Prise kit oreillette
- ◆ Surveillance de pièce

[www.gigaset.com/gigasete49h](http://www.gigaset.com/gigasete49h)



#### Combiné Gigaset SL78H

- ◆ Ecran couleur rétroéclairé (256 000 couleurs)
- ◆ Clavier rétroéclairé
- ◆ Mode « Mains-libres »
- ◆ Sonneries polyphoniques
- ◆ Répertoire pouvant contenir environ 500 entrées
- ◆ SMS (condition : CLIP disponible)
- ◆ Interface PC pour la gestion des entrées du répertoire
- ◆ Bluetooth
- ◆ Surveillance de pièce

[www.gigaset.com/gigaset-sl78h](http://www.gigaset.com/gigaset-sl78h)



## Accessoires

### Combiné Gigaset C47H

- ◆ Ecran couleur rétroéclairé (65 000 couleurs)
- ◆ Clavier rétroéclairé
- ◆ Mode « Mains-libres »
- ◆ Sonneries polyphoniques
- ◆ Répertoire pouvant contenir environ 150 entrées
- ◆ SMS (condition : CLIP disponible)
- ◆ Prise kit oreillette
- ◆ Surveillance de pièce

[www.qigaset.com/qigasetc47h](http://www.qigaset.com/qigasetc47h)



### Combiné Gigaset S68H

- ◆ Ecran couleur rétroéclairé (65 000 couleurs)
- ◆ Clavier rétroéclairé
- ◆ Mode « Mains-libres »
- ◆ Sonneries polyphoniques
- ◆ Répertoire pouvant contenir environ 250 entrées
- ◆ Présentation du numéro de l'appelant-images
- ◆ SMS (condition : CLIP disponible)
- ◆ Prise kit oreillette
- ◆ Surveillance de pièce

[www.qigaset.com/qigasets68h](http://www.qigaset.com/qigasets68h)



### Combiné Gigaset SL37H

- ◆ Ecran couleur rétroéclairé (65 000 couleurs)
- ◆ Clavier rétroéclairé
- ◆ Mode « Mains-libres »
- ◆ Sonneries polyphoniques
- ◆ Répertoire pouvant contenir environ 250 entrées
- ◆ Présentation du numéro de l'appelant-images
- ◆ SMS (condition : CLIP disponible)
- ◆ Interface PC destinée par ex. à la gestion des entrées du répertoire, des sonneries et des fonds d'écran
- ◆ Prise kit oreillette
- ◆ Bluetooth
- ◆ Surveillance de pièce
- ◆ Fonction Talkie-walkie

[www.qigaset.com/qigasetsl37h](http://www.qigaset.com/qigasetsl37h)



### Répéteur Gigaset

Le répéteur Gigaset vous permet d'augmenter la portée de réception de votre combiné Gigaset par rapport à votre base.

[www.qiqaset.com/qiqasetrepeater](http://www.qiqaset.com/qiqasetrepeater)



### Gigaset HC450 – interphones pour téléphone sans fil

- ◆ Liaison directe avec le téléphone sans fil - pas de combiné d'appartement fixe nécessaire
- ◆ Fonctionnalités intuitives via des touches écran (ouverture de porte, activation de la lumière d'entrée)
- ◆ Simplicité de configuration par le menu sur le combiné
- ◆ Transfert sur numéro d'appel externe
- ◆ Simplicité d'installation et d'inscription sur le système Gigaset
- ◆ Remplace le bouton de sonnette existant - pas de câble supplémentaire nécessaire
- ◆ Gong existant et portiers du commerce pris en charge
- ◆ Possibilités de configuration pour le deuxième bouton de sonnette (appel portier séparé, activation de l'éclairage d'entrée ou fonction de premier bouton de sonnette)

[www.qiqaset.com/Gigasethc450](http://www.qiqaset.com/Gigasethc450)



Tous les accessoires et batteries sont disponibles dans le commerce.



Utilisez uniquement des accessoires originaux. Vous éviterez ainsi d'éventuels dégâts matériels ou risques pour la santé tout en vous assurant de la conformité à toutes les dispositions applicables.

## Montage mural de la base

### Montage mural de la base

---

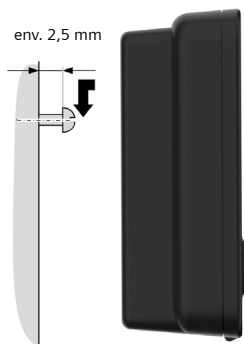
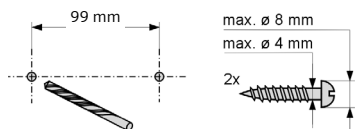

### Montage mural du chargeur

---

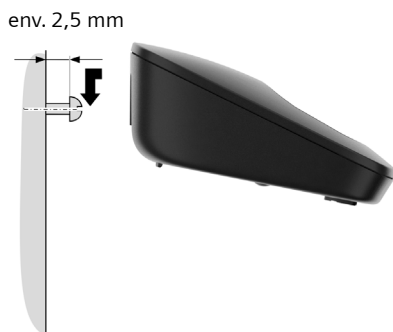
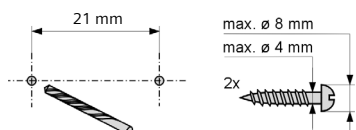

## Index

---

### A

|   |       |
|---|-------|
| Accès non autorisé                        |       |
| protection                                | 61    |
| Accès rapide                              |       |
| messagerie externe                        | 50    |
| répondeur                                 | 48    |
| Accessoires                               | 73    |
| Activer                                   |       |
| combiné                                   | 1, 18 |
| décroché automatique                      | 59    |
| désactiver la sonnerie                    | 41    |
| enregistrer un appel                      | 46    |
| intrusion                                 | 54    |
| répondeur                                 | 43    |
| répondeur (Interrogation                  |       |
| à distance)                               | 48    |
| surveillance de pièce                     | 56    |
| tonalités d'avertissement                 | 61    |
| verrouillage du clavier                   | 18    |
| Adresse e-mail                            | 36    |
| Affecter une touche numérique             | 57    |
| Affichage                                 |       |
| espace de stockage (répertoire/           |       |
| liste de présélection)                    | 29    |
| langue inconnue                           | 58    |
| message sur la messagerie                 |       |
| externe                                   | 50    |
| modifier la langue de l'écran             | 58    |
| nom (CNIP)                                | 22    |
| numéro (CLI/CLIP)                         | 22    |
| témoin de charge                          | 1     |
| Aides auditives                           | 6     |
| Amplificateur de réception, voir Répéteur |       |
| Annonce (répondeur)                       | 44    |
| Appairage des combinés                    | 52    |
| Appairer (combiné)                        | 52    |
| Appel                                     |       |
| accepter                                  | 22    |
| appel d'un numéro inconnu                 | 23    |
| appel général                             | 53    |
| appel manqué                              | 32    |
| appel masqué                              | 25    |
| enregistrer                               | 46    |
| externe                                   | 22    |

|                              |    |
|------------------------------|----|
| intercepter depuis répondeur | 46 |
| interne                      | 53 |

### Autocommutateur privé

|                                  |    |
|----------------------------------|----|
| activer le mode fréquence vocale | 64 |
| enregistrer préfixe              | 63 |
| raccorder la base                | 63 |
| régler la durée du flashing      | 63 |
| régler le mode de numérotation   | 63 |
| SMS                              | 41 |
| temps de pause                   | 64 |

### Automatique

|          |        |
|----------|--------|
| décroché | 22, 59 |
|----------|--------|

### Autonomie du combiné

|                               |    |
|-------------------------------|----|
| en mode surveillance de pièce | 56 |
|-------------------------------|----|

### AWS, voir Renvoi d'appel

## B

### Base

|                                   |        |
|-----------------------------------|--------|
| code PIN système                  | 61, 62 |
| installer                         | 8      |
| raccorder                         | 8      |
| raccorder à autocommutateur privé | 63     |
| régler                            | 61     |
| réinitialiser                     | 62     |

### Batterie

|                        |       |
|------------------------|-------|
| affichage              | 1     |
| batteries recommandées | 71    |
| charger                | 1, 12 |
| icône                  | 1     |
| insérer                | 10    |
| tonalité               | 61    |

### Bip d'appel

### Bip d'avertissement, voir

|                           |  |
|---------------------------|--|
| Tonalités d'avertissement |  |
|---------------------------|--|

### Bloc secteur

### Boîte aux lettres, voir SMS

### Brochage

## C

### Caractéristiques techniques

### Centre SMS

|                    |    |
|--------------------|----|
| configurer         | 40 |
| modifier le numéro | 40 |

### Certificat de garantie

### Classement dans le répertoire

### Clavier, verrouillage

### CLI, CLIP

### CLIR

**Index**

|   |        |  |        |
|---|--------|--|--------|
| CNIP . . . . .                              | 22     | Contenu de l'emballage . . . . .         | 7      |
| Combiné                                     |        | Correction d'erreurs de saisie . . . . . | 17     |
| contact avec des liquides . . . . .         | 71     | Customer Care . . . . .                  | 65     |
| contact avec les liquides . . . . .         | 70     | <b>D</b>                                 |        |
| désactiver le micro . . . . .               | 24     | Date                                     |        |
| éclairage de l'écran . . . . .              | 59     | régler . . . . .                         | 13     |
| écran de veille . . . . .                   | 58     | Décroché automatique . . . . .           | 47, 59 |
| inscrire . . . . .                          | 52     | Dépannage . . . . .                      | 65     |
| langue d'affichage . . . . .                | 58     | SMS . . . . .                            | 42     |
| liste . . . . .                             | 16     | Désactiver                               |        |
| marche/arrêt . . . . .                      | 1, 18  | combiné . . . . .                        | 1, 18  |
| mise en service . . . . .                   | 10     | décroché automatique . . . . .           | 59     |
| mode veille . . . . .                       | 18     | désactiver la sonnerie . . . . .         | 41     |
| modifier le nom . . . . .                   | 55     | enregistrer un appel . . . . .           | 46     |
| modifier le numéro . . . . .                | 55     | intrusion . . . . .                      | 54     |
| modifier le numéro interne . . . . .        | 55     | micro du combiné . . . . .               | 24     |
| rechercher . . . . .                        | 53     | répondeur . . . . .                      | 43     |
| réglages . . . . .                          | 57     | surveillance de pièce . . . . .          | 57     |
| réinitialiser . . . . .                     | 61     | tonalités d'avertissement . . . . .      | 61     |
| retirer . . . . .                           | 52, 53 | verrouillage du clavier . . . . .        | 18     |
| tonalités d'avertissement . . . . .         | 61     | Double appel . . . . .                   | 27     |
| touche Paging . . . . .                     | 53     | interne . . . . .                        | 54     |
| transférer la communication . . . . .       | 53     | Durée                                    |        |
| utiliser la surveillance de pièce . . . . . | 56     | communication . . . . .                  | 22     |
| utiliser plusieurs combinés . . . . .       | 52     | flashing . . . . .                       | 63     |
| volume de l'écouteur . . . . .              | 59     | <b>E</b>                                 |        |
| volume du mode Mains-libres . . . . .       | 59     | ECO DECT . . . . .                       | 51     |
| Communication                               |        | Ecouter                                  |        |
| externe . . . . .                           | 22     | annonce (répondeur) . . . . .            | 44     |
| interne . . . . .                           | 53     | message (répondeur) . . . . .            | 45     |
| introduire un correspondant . . . . .       | 54     | Ecouteur, volume . . . . .               | 59     |
| mettre fin . . . . .                        | 22     | Ecran                                    |        |
| transférer . . . . .                        | 53     | contraste . . . . .                      | 58     |
| transférer (relier) . . . . .               | 55     | éclairage . . . . .                      | 59     |
| Communication externe                       |        | écran de veille . . . . .                | 58     |
| renvoi au répondeur . . . . .               | 46     | mode veille . . . . .                    | 18     |
| signal d'appel . . . . .                    | 25     | réglages . . . . .                       | 58     |
| Communication interne . . . . .             | 53     | Ecrire (SMS) . . . . .                   | 34     |
| signal d'appel . . . . .                    | 54     | Editer du texte . . . . .                | 72     |
| Composer                                    |        | Effacer                                  |        |
| avec un numéro raccourci . . . . .          | 30     | annonce du répondeur . . . . .           | 44     |
| liste de présélection . . . . .             | 29     | message . . . . .                        | 46     |
| répertoire . . . . .                        | 29     | Enregistrement                           |        |
| Conférence . . . . .                        | 27     | durée . . . . .                          | 47     |
| à trois . . . . .                           | 27     | qualité . . . . .                        | 47     |
| interne . . . . .                           | 54     | Enregistrer                              |        |
| Configurer la messagerie externe . . . . .  | 50     | enregistrer un appel . . . . .           | 46     |
| Consulter les messages sur la               |        |  |        |
| messagerie externe . . . . .                | 50     |  |        |

|  |        |
|--|--------|
| préfixe . . . . .                          | 63     |
| Entrée                                     |        |
| sélection dans le répertoire . . . . .     | 29     |
| Entretien du téléphone. . . . .            | 70     |
| Environnement . . . . .                    | 69     |
| Envoyer                                    |        |
| entrée du répertoire au combiné . . . . .  | 30     |
| Equipements médicaux . . . . .             | 6      |
| Erreurs de saisie (correction) . . . . .   | 17     |
| Espace de stockage                         |        |
| répertoire/liste de présélection . . . . . | 29     |
| <b>F</b>                                   |        |
| Fax (SMS) . . . . .                        | 36     |
| Fiche du téléphone, brochage. . . . .      | 72     |
| Filtrage d'appel . . . . .                 | 46     |
| Filtrage d'appel pendant                   |        |
| l'enregistrement . . . . .                 | 47     |
| Fonction Economie (commande                |        |
| à distance) . . . . .                      | 47     |
| Fonctions spéciales . . . . .              | 63     |
| Fréquence vocale . . . . .                 | 63, 64 |
| <b>H</b>                                   |        |
| Heure                                      |        |
| régler . . . . .                           | 13     |
| Homologation . . . . .                     | 66     |
| <b>I</b>                                   |        |
| Icône                                      |        |
| à l'arrivée de nouveaux                    |        |
| messages. . . . .                          | 31     |
| nouveau message. . . . .                   | 45     |
| nouveau SMS . . . . .                      | 36     |
| répondeur . . . . .                        | 43     |
| réveil . . . . .                           | 52     |
| sonnerie. . . . .                          | 60     |
| verrouillage du clavier. . . . .           | 18     |
| ID de la boîte aux lettres, voir SMS       |        |
| Image CLIP . . . . .                       | 23     |
| Inconnu. . . . .                           | 23     |
| Indicatif de sortie . . . . .              | 63     |
| Inscription des combinés . . . . .         | 52     |
| Inscrire (combiné) . . . . .               | 52     |
| Installer, base . . . . .                  | 8      |
| Intégré . . . . .                          | 43     |
| Interception. . . . .                      | 46     |
| Interne                                    |        |

|                                    |    |
|------------------------------------|----|
| conférence . . . . .               | 54 |
| double appel . . . . .             | 54 |
| s'introduire . . . . .             | 54 |
| téléphoner . . . . .               | 53 |
| Interrogation à distance . . . . . | 48 |

**J**

|                                |        |
|--------------------------------|--------|
| Journal des appels. . . . .    | 32     |
| Journal du répondeur . . . . . | 31, 33 |

**L**

|                             |    |
|-----------------------------|----|
| Langue, affichage . . . . . | 58 |
| Liquide . . . . .           | 70 |
| Liquides . . . . .          | 71 |

## Liste

|                                 |        |
|---------------------------------|--------|
| appels manqués . . . . .        | 32     |
| brouillons SMS. . . . .         | 35     |
| combinés . . . . .              | 16     |
| journal des appels . . . . .    | 32     |
| liste de présélection . . . . . | 28     |
| messagerie externe . . . . .    | 32     |
| numéros opérateurs. . . . .     | 28     |
| réception des SMS . . . . .     | 36     |
| répondeur. . . . .              | 31, 33 |
| SMS . . . . .                   | 32     |

**M**

## Mains-libres

|                  |    |
|------------------|----|
| touche . . . . . | 14 |
|------------------|----|

|                                |   |
|--------------------------------|---|
| Mains-libres, touche . . . . . | 1 |
|--------------------------------|---|

|                            |    |
|----------------------------|----|
| Maîtrise des coûts de      |    |
| télécommunication. . . . . | 33 |

|                       |   |
|-----------------------|---|
| Marche/Arrêt. . . . . | 1 |
|-----------------------|---|

|                         |    |
|-------------------------|----|
| Masqué, appel . . . . . | 25 |
|-------------------------|----|

|                             |        |
|-----------------------------|--------|
| Mélodie d'attente . . . . . | 24, 62 |
|-----------------------------|--------|

|                  |    |
|------------------|----|
| régler . . . . . | 62 |
|------------------|----|

## Menu

|                     |    |
|---------------------|----|
| commandes . . . . . | 17 |
|---------------------|----|

|                  |    |
|------------------|----|
| ouvrir . . . . . | 16 |
|------------------|----|

|                        |    |
|------------------------|----|
| présentation . . . . . | 20 |
|------------------------|----|

|                           |    |
|---------------------------|----|
| tonalité de fin . . . . . | 61 |
|---------------------------|----|

## Message texte, voir SMS

|                    |    |
|--------------------|----|
| Messages . . . . . | 43 |
|--------------------|----|

|                   |    |
|-------------------|----|
| écouter . . . . . | 45 |
|-------------------|----|

|                   |    |
|-------------------|----|
| effacer . . . . . | 46 |
|-------------------|----|

|                                    |    |
|------------------------------------|----|
| icône de nouveau message . . . . . | 45 |
|------------------------------------|----|

|                                     |    |
|-------------------------------------|----|
| marquer comme « nouveau » . . . . . | 45 |
|-------------------------------------|----|

|                  |   |
|------------------|---|
| touche . . . . . | 1 |
|------------------|---|

**Index**

- Mettre fin, communication . . . . . 22  
 Microphone . . . . . 1  
 Mise au rebut . . . . . 70  
 Mise en service  
   combiné . . . . . 10  
 Mode  
   mode d'annonce (répondeur) . . 43, 44  
   mode de numérotation . . . . . 63  
   mode de numérotation  
     par impulsions . . . . . 63  
   mode Eco . . . . . 51  
   mode Eco + . . . . . 51  
   mode Ecouteur . . . . . 24  
   mode Mains-libres . . . . . 23  
   mode Rappel . . . . . 52  
   mode veille (écran) . . . . . 18  
   mode veille, retour . . . . . 18  
 Modifier  
   code PIN système . . . . . 61, 62  
   langue d'affichage . . . . . 58  
   mode de numérotation . . . . . 63  
   nom d'un combiné . . . . . 55  
   numéro de destination . . . . . 57  
   numéro interne d'un combiné . . . 55  
   sonnerie . . . . . 60  
   temps de pause . . . . . 64  
   volume de l'écouteur . . . . . 59  
   volume du mode Mains-libres . . . 59
- N**  
 Nom  
   affichage du nom de l'appelant  
     (CNIP) . . . . . 22  
     du combiné . . . . . 55  
 Notification par SMS . . . . . 38
- Numéro**  
   affichage du numéro de l'appelant  
     (CLIP) . . . . . 22  
   comme destination en mode  
     Surveillance de pièce . . . . . 56  
   copier dans le répertoire . . . . . 30  
   copier depuis le texte du SMS . . . 37  
   enregistrer dans le répertoire . . . 28  
   numéro abrégé . . . . . 28  
   numéro de destination  
     (surveillance de pièce) . . . . . 56  
   récupérer depuis le répertoire . . . 30  
   saisie avec répertoire . . . . . 30
- O**  
 Opérateur (liste de numéros) . . . . . 28
- P**  
 Paging . . . . . 53  
 Pause . . . . . 64  
 Pause interchiffres . . . . . 64  
   saisie . . . . . 1  
 Police . . . . . 35, 37  
 Préfixe  
   avec autocommutateur privé . . . . 63  
 Présélection  
   numéros . . . . . 28, 33  
 Présentation du numéro . . . . . 22  
   désactiver appel par appel . . . . . 25  
 Prise kit oreillette . . . . . 14  
 Protéger le téléphone contre tout accès  
   non autorisé . . . . . 61  
 Puissance consommée . . . . . 71
- Q**  
 Questions-réponses . . . . . 65
- R**  
 Raccorder kit oreillette . . . . . 14  
 Raccorder, base à autocommutateur  
   privé . . . . . 63  
 Raccourci . . . . . 20  
 Rappel (bis) . . . . . 31  
 Rappel automatique . . . . . 25  
 Rappel de l'appelant . . . . . 25  
 Recherche dans le répertoire . . . . . 29  
 Rechercher, combiné . . . . . 53  
 Réglages système . . . . . 61  
 Renvoi d'appel . . . . . 26  
 Répertoire . . . . . 28  
   copier numéro depuis le texte . . . 30  
   enregistrer le numéro de  
     l'expéditeur (SMS) . . . . . 37  
   enregistrer une entrée . . . . . 28  
   envoyer une entrée/liste à un  
     combiné . . . . . 30  
   gestion des entrées . . . . . 29  
   ordre des entrées . . . . . 28  
   ouvrir . . . . . 16  
   répertoire réseau . . . . . 30



|   |    |
|---|----|
| utiliser pour la saisie du numéro . . .                       | 30 |
| Répéteur . . . . .  | 62 |
| Répétition manuelle de la<br>numérotation . . . . .           | 31 |
| Répondeur   |    |
| activer/désactiver . . . . .                                  | 43 |
| écouter les messages . . . . .                                | 45 |
| effacer des messages . . . . .                                | 46 |
| enregistrer une annonce/annonce<br>répondeur simple . . . . . | 43 |
| Interrogation à distance . . . . .                            | 48 |
| passer à la fin . . . . .                                     | 45 |
| revenir au début . . . . .                                    | 45 |
| Répondeur, voir aussi<br>Messagerie externe                   |    |
| Retrait (combiné) . . . . .                                   | 53 |
| Réveil . . . . .  | 52 |

**S**

|   |        |
|---|--------|
| S'introduire dans une<br>communication . . . . .          | 54     |
| Sensibilité (surveillance de pièce) . . . .               | 56     |
| Séquence, voir SMS  |        |
| Service clients . . . . .                                 | 65     |
| Services réseau . . . . .                                 | 25     |
| Signal d'appel  |        |
| accepter/refuser . . . . .                                | 26     |
| activer/désactiver . . . . .                              | 25     |
| communication externe . . . . .                           | 25     |
| communication interne . . . . .                           | 54     |
| Signal d'avertissement, voir<br>Tonalités d'avertissement |        |
| SMS . . . . .   | 34     |
| accusé de réception . . . . .                             | 35     |
| auto-assistance lors de messages<br>d'erreur . . . . .    | 42     |
| boîte aux lettres . . . . .                               | 39     |
| centre d'envoi . . . . .                                  | 40     |
| dépannage . . . . .                                       | 42     |
| enregistrer numéro . . . . .                              | 37     |
| envoi à boîte à lettres privée . . . . .                  | 40     |
| envoi à des autocommutateurs<br>privés . . . . .          | 41     |
| envoyer à une adresse e-mail . . . . .                    | 36     |
| envoyer comme fax . . . . .                               | 36     |
| ID de la boîte aux lettres . . . . .                      | 39     |
| lire . . . . .  | 35, 37 |
| liste de réception . . . . .                              | 36     |
| liste des brouillons . . . . .                            | 35     |
| modification de la boîte aux lettres .                    | 39     |

|                                   |        |
|-----------------------------------|--------|
| notification par SMS . . . . .    | 38     |
| numéro de notification . . . . .  | 38     |
| protection par code PIN . . . . . | 39     |
| recevoir . . . . .                | 36     |
| rédiger . . . . .                 | 34, 72 |
| répondre ou transférer . . . . .  | 37     |
| séquence . . . . .                | 34     |
| supprimer . . . . .               | 35, 37 |
| transférer . . . . .              | 37     |
| type de notification . . . . .    | 38     |
| Son, voir Sonnerie                |        |
| Sonnerie                          |        |
| désactiver . . . . .              | 41     |
| modifier . . . . .                | 60     |
| régler le volume . . . . .        | 60     |
| Supprimer                         |        |
| caractère . . . . .               | 17     |
| première sonnerie . . . . .       | 41     |
| Surveillance de pièce . . . . .   | 56     |

**T**

|                                       |        |
|---------------------------------------|--------|
| Télécommande . . . . .                | 48     |
| Téléphoner                            |        |
| accepter un appel . . . . .           | 22     |
| appel externe . . . . .               | 22     |
| interne . . . . .                     | 53     |
| Terminer, voir Désactiver             |        |
| Tonalité                              |        |
| tonalité d'erreur . . . . .           | 61     |
| tonalité de validation . . . . .      | 61     |
| tonalités d'avertissement . . . . .   | 61     |
| tonalités de confirmation . . . . .   | 61     |
| Touche Messages                       |        |
| afficher la liste . . . . .           | 36     |
| appeler des listes . . . . .          | 31     |
| Touche R . . . . .                    | 1      |
| pause après . . . . .                 | 64     |
| Touches                               |        |
| associer une entrée de répertoire . . | 28     |
| numéro raccourci . . . . .            | 28, 30 |
| touche 1 (accès rapide) . . . . .     | 1, 48  |
| touche de navigation . . . . .        | 1, 16  |
| touche de présélection . . . . .      | 1      |
| touche Décrocher . . . . .            | 1, 22  |
| touche Dièse . . . . .                | 1, 18  |
| touche Effacer . . . . .              | 17     |
| touche Etoile . . . . .               | 1      |
| touche Inscription . . . . .          | 2      |
| touche Mains-libres . . . . .         | 1, 14  |
| touche Marche/Arrêt . . . . .         | 1      |

**Index**

|                             |       |
|-----------------------------|-------|
| touche Messages . . . . .   | 1     |
| touche Paging . . . . .     | 2     |
| touche R. . . . .           | 1     |
| touche Raccrocher . . . . . | 1, 22 |
| touches écran. . . . .      | 1, 17 |
| Touches écran . . . . .     | 1, 17 |
| affecter . . . . .          | 57    |

**V**

|                                       |    |
|---------------------------------------|----|
| Va-et-vient. . . . .                  | 27 |
| Verrouillage                          |    |
| activer / désactiver le verrouillage  |    |
| du clavier. . . . .                   | 18 |
| Vibreur . . . . .                     | 60 |
| VIP (entrée du répertoire). . . . .   | 29 |
| Volume                                |    |
| régler. . . . .                       | 60 |
| sonnerie. . . . .                     | 60 |
| volume du mode Mains-libres . . . . . | 59 |
| volume haut-parleur. . . . .          | 59 |











