

SIEMENS



Gigaset A580 - A585

Issued by
Gigaset Communications GmbH
Schlavenhorst 66, D-46395 Bocholt
Gigaset Communications GmbH is a trademark licensee of Siemens AG

© Gigaset Communications GmbH 2008
All rights reserved.
Subject to availability. Rights of modifications reserved.

www.gigaset.com

Gigaset

Présentation du combiné

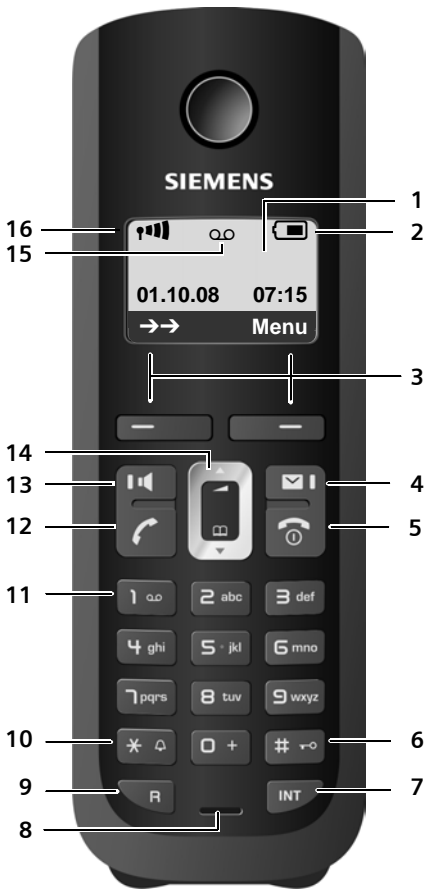

- 1 **Écran en mode veille (exemple)**
- 2 **Niveau de charge des batteries** (→ p. 11)
- 3 **Touches écran** (→ p. 17)
- 4 **Touches « Messages »** (→ p. 27)
Accès au journal des appels à la liste des messages ;
clignotante : nouveau message ou nouvel appel
- 5 **Touches « Raccrocher » et « Marche/Arrêt »**
- Mettre fin à la communication
- Annuler la fonction en cours
- Remonter d'un niveau de menu (appui bref)
- Retour au mode veille (appui long)
- Marche/Arrêt du combiné (appui long en mode veille)
- 6 **Touche « Dièse »**
Verrouillage clavier (appui long en mode veille)
Modes MAJ / Min / Num (appuis successifs lors de la saisie)
- 7 **Touche Interne**
Appel en interne (→ p. 42)
- 8 **Microphone**
- 9 **Touche R** (→ p. 49)
- Double appel (Flash)
- Insertion d'une pause entre les chiffres (appui long)
- 10 **Touche « Etoile »**
Activation/désactivation des sonneries (appui long)
Pendant la communication : passage du mode de numérotation par impulsions au mode fréquence vocale (appui bref)
- 11 **Touche 1** (→ p. 39)
Sélection du répondeur (uniquement A585)/de la messagerie externe (appui long)
- 12 **Touche « Décrocher »**
Prise de la communication, ouverture de la liste des numéros bis (appui bref), début de la composition (appui long)
Lors de la rédaction d'un SMS : envoi du SMS
- 13 **Touche « Mains-libres »**
Alterner entre les modes « Ecouteur » et « Mains-Libres » et inversement
Allumée : mode « Mains-libres » activé
Clignotante : appel entrant
- 14 **Touche de navigation** (→ p. 17)
- 15 **icône du répondeur** (uniquement A585)
Répondeur activé ;
clignote : enregistrement du message ou utilisation depuis un autre combiné
- 16 **Intensité de la réception** (→ p. 11)

Présentation de la base

A l'aide des touches, vous pouvez inscrire/appairer les combinés sur la base, rechercher des combinés (« Paging », → p. 42) et utiliser le répondeur intégré (uniquement Gigaset A585).

Base Gigaset A585

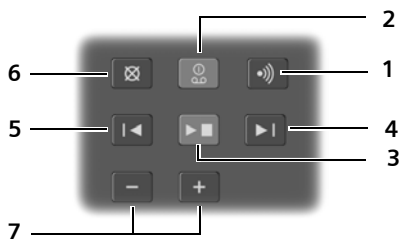

- 1 Touche « Inscription »/« Paging » :**
Appui **bref** : recherche de combinés (« Paging », → p. 42).
Appui **long** : inscrire/appairer des combinés et appareils DECT, → p. 41.
- 2 Touche « Marche/Arrêt » :**
activation/désactivation du répondeur.
Voyant Allumé : le répondeur est activé.
Voyant clignote : le répondeur accepte un appel.

Pendant l'écoute des messages :

- 3 Touche « Ecoute/Pause » :**
Ecouter les nouveaux messages du répondeur ou interrompre la lecture (appui **bref**).
Ecouter les anciens et les nouveaux messages (appui **long**).

Voyant clignote : au moins un nouveau message.

Voyant vacille : la mémoire est pleine.

- 4 Passage au message suivant (appuyer 1 x) ou à celui situé après (appuyer 2 x).
- 5 Passage au début du message (appuyer 1 x) ou au message précédent (appuyer 2 x).
- 6 Suppression du message en cours.
- 7 Réglage du volume pendant la lecture des messages : [-] = moins fort ; [+] = plus fort.
Lors de la signalisation d'un appel externe : réglage du volume de la sonnerie.

A noter :

- ◆ Si le répondeur est utilisé depuis un combiné ou s'il enregistre un message, il ne peut pas être simultanément utilisé à partir de la base.
- ◆ Si le voyant clignote, alors que le répondeur est désactivé, cela signifie qu'il reste encore au moins un nouveau message non écouté sur le répondeur.

Base Gigaset A580



Touche « Inscription »/« Paging » :

- Appui **bref** : recherche de combinés (« Paging », → p. 42).
- Appui **long** : inscrire/appairer des combinés et appareils DECT, → p. 41.

Sommaire

Présentation du combiné	1
Présentation de la base	2
Consignes de sécurité	6
Premières étapes	7
Vérification du contenu de l'emballage	7
Installation de la base et du chargeur	8
Raccordement de la base	8
Raccordement du chargeur (s'il est fourni)	9
Mise en service du combiné	10
Que souhaitez-vous faire ensuite ?	16
Utilisation du téléphone	17
Touche de navigation	17
Touches écran	17
Touches du clavier	18
Correction d'erreurs de saisie	18
Navigation par menu	18
Activation/désactivation du combiné	19
Verrouillage/déverrouillage du clavier	19
Présentation des instructions dans le manuel d'utilisation	20
Présentation du menu	21
Téléphoner	23
Appels externes	23
Fin de la communication	23
Accepter un appel entrant	23
Présentation du numéro de l'appelant	23
Mode « Mains-libres »	24
Mode secret	24
Répertoires et autres listes	25
Répertoire	25
Liste des numéros bis	27
Affichage de listes avec la touche « Messages »	27
Maîtrise des coûts de télécommunication	29
Affichage de la durée de communication	29
SMS (messages texte)	30
Rédaction/envoi de SMS	30
Réception de SMS	31
Configuration du centre SMS	33
SMS avec les autocommutateurs privés	33
Activation/désactivation de la fonction SMS	33
Dépannage SMS	34

Utilisation du répondeur de la base Gigaset A585	35
Utilisation du répondeur depuis le combiné	35
Activation/désactivation du filtrage d'appel	37
Réglages du répondeur	37
Réaffectation de l'accès rapide au répondeur avec la touche 1	37
Interrogation à distance	38
Utilisation de la messagerie externe	39
Définition de la messagerie externe pour l'accès rapide	39
Consultation des messages de la messagerie externe	39
ECO DECT	40
Réveil/Alarme	41
Utilisation de plusieurs combinés	41
Inscription / Appairage des combinés à la base	41
Retrait de combinés	42
Recherche d'un combiné (« Paging »)	42
Appels internes	42
Participation à une communication externe (conférence)	43
Réglages du combiné	44
Réglage de la date et de l'heure	44
Modification de la langue de l'écran	44
Réglages de l'écran	44
Activation/désactivation du décroché automatique	44
Modification du volume de l'écouteur ou du volume du mode « Mains-libres »	44
Réglage des sonneries	45
Tonalités d'avertissement	46
Rétablissement des réglages par défaut du combiné	46
Réglages de la base	47
Protection contre les accès non autorisés	47
Réglage des sonneries	47
Utilisation d'un répéteur	47
Rétablissement des réglages par défaut de la base	48
Branchement à un autocommutateur privé	49
Mode de numérotation et durée du flashing	49
Définition des temps de pause	49
Activation provisoire du mode fréquence vocale (FV)	50
Service clients (Customer Care)	51
Questions-réponses	51
Homologation	52
Certificat de garantie	53
Environnement	55

Annexe	56
Entretien	56
Contact avec les liquides	56
Caractéristiques techniques	56
Edition du texte	58
Accessoires	59
Montage mural de la base	62
Montage mural du chargeur	62
Index	63

Consignes de sécurité

Attention

Lire les consignes de sécurité et le mode d'emploi avant utilisation.

Communiquer les recommandations qui y figurent à vos enfants et les mettre en garde contre les risques liés à l'utilisation du téléphone.



Utiliser exclusivement le bloc-secteur fourni, comme indiqué sous la base ou le chargeur.



N'insérer que les **batteries rechargeables recommandées** (→ p. 56).

En d'autres termes, ne jamais utiliser des piles non rechargeables ou d'autres types de batteries, qui peuvent représenter un risque pour la santé ou occasionner des blessures.



Le combiné peut perturber le fonctionnement de certains équipements médicaux. Tenir compte des recommandations émises à ce sujet par le corps médical.



Ne pas porter le combiné à l'oreille lorsqu'il sonne ou lorsque la fonction « Mains-libres » est activée, ceci pouvant entraîner des troubles auditifs durables et importants.

Le combiné peut provoquer un bourdonnement désagréable dans les appareils auditifs.



Ne pas utiliser la base et le chargeur dans une salle de bain ou de douche. La base et le chargeur ne sont pas étanches aux projections d'eau (→ p. 56).



Ne pas utiliser le téléphone dans un environnement présentant un risque d'explosion (par exemple, ateliers de peinture).



Lorsque vous confiez votre Gigaset à un tiers, toujours joindre le mode d'emploi.



Débrancher les stations de base défectueuses ou les faire réparer par notre service. Elles peuvent perturber le fonctionnement d'autres appareils électriques.

Remarque

Toutes les fonctions décrites dans ce mode d'emploi ne sont pas nécessairement disponibles dans tous les pays ni avec tous les réseaux utilisés. Elles peuvent être assujetties à des abonnements spécifiques.

Premières étapes

Vérification du contenu de l'emballage

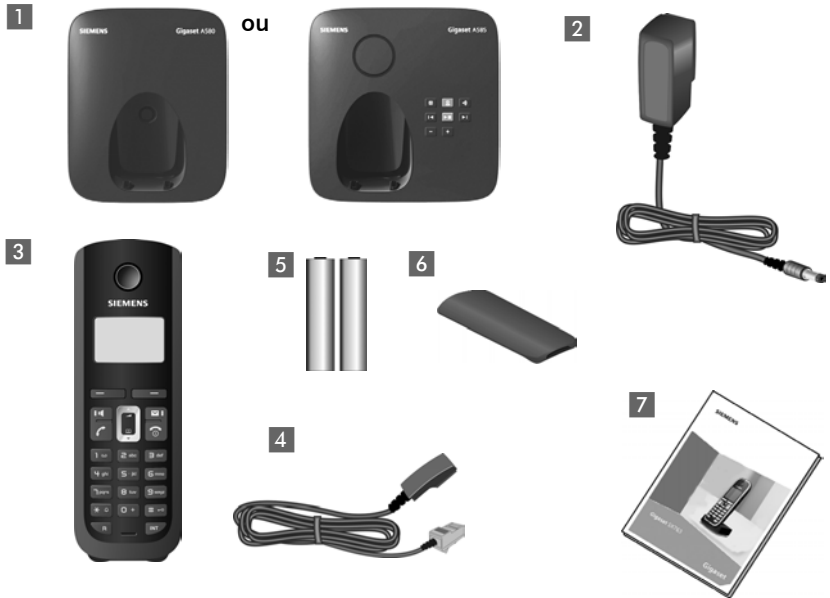

- 1 une base Gigaset A580/A585,
- 2 un bloc secteur,
- 3 un combiné Gigaset A58H,
- 4 un cordon téléphonique,
- 5 deux batteries,
- 6 un couvercle de batterie,
- 7 un mode d'emploi.

Si vous avez acheté une **version avec plusieurs combinés**, deux batteries pour chaque combiné supplémentaire, un couvercle de batterie et un chargeur **8** avec une alimentation **9** sont fournis dans l'emballage.

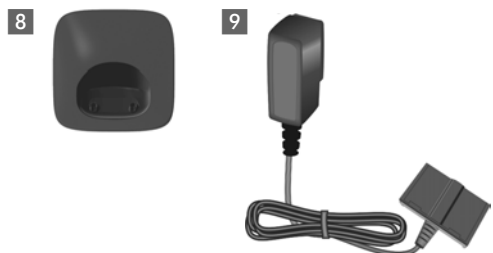

Installation de la base et du chargeur

La base et le chargeur sont prévus pour fonctionner dans des locaux fermés et secs, dans une plage de températures comprise entre +5 °C et +45 °C.

- ▶ Installer la base et le chargeur à un endroit central dans l'appartement ou la maison, sur une surface plane et antidérapante.

Remarques

Tenir compte de la portée de la base.

Celle-ci va jusqu'à 300 m en l'absence d'obstacle, et jusqu'à 50 m à l'intérieur d'un bâtiment. La portée diminue lorsque le mode Mode Eco (→ p. 40) est activé.

Les pieds de l'appareil ne laissent en principe pas de trace sur les surfaces. En raison de la diversité des peintures et vernis utilisés sur les meubles, il est cependant impossible d'exclure des traces sur la zone de contact.

Vous trouverez les instructions d'installation murale de la base et du chargeur à la p. 62.

A noter :

- ◆ Ne jamais exposer le téléphone à des sources de chaleur, à la lumière directe du soleil et à d'autres appareils électriques.
- ◆ Protéger le Gigaset contre l'humidité, la poussière, les vapeurs et les liquides corrosifs.

Raccordement de la base

- ▶ **Premièrement**, raccorder le bloc secteur **1**.
- ▶ **Puis**, raccorder la prise téléphonique **2** et insérer les cordons dans les rainures prévues à cet effet.



A noter :

- ◆ Le bloc secteur doit **toujours être branché** sur une prise alimentée en permanence (230 V). Le téléphone ne peut fonctionner sans alimentation électrique.
- ◆ Utiliser uniquement le bloc secteur et le cordon téléphonique **fournis**. Le brochage du cordon téléphonique peut être différent (brochage → p. 58).

Raccordement du chargeur (s'il est fourni)

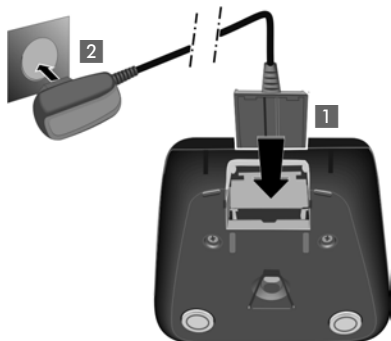

- ▶ Raccorder les languettes de l'alimentation **1**.
- ▶ Brancher l'alimentation à la prise électrique **2**.

Si vous devez à nouveau retirer le connecteur du chargeur, appuyez sur le bouton de déverrouillage **1** et retirez le connecteur **2**.

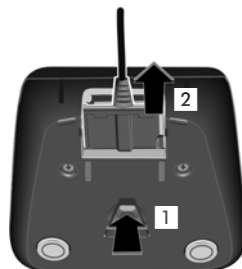

Mise en service du combiné



L'écran est protégé par un film.
Retirez-le !

Insertion des batteries et fermeture du couvercle des batteries

Attention

Utiliser uniquement les batteries rechargeables recommandées par Gigaset Communications GmbH * (→ p. 56), ne jamais utiliser de piles normales (non rechargeables) car elles peuvent endommager le combiné et représenter un risque pour la santé. L'enveloppe des piles ou des batteries pourrait p. ex. se désagréger et les batteries pourraient exploser. En outre, l'appareil pourrait être endommagé ou présenter des dysfonctionnements.

* Gigaset Communications GmbH is a trademark licensee of Siemens AG.

- ▶ Placer les batteries en respectant la polarité. La polarité est indiquée sur ou dans le compartiment de batterie.

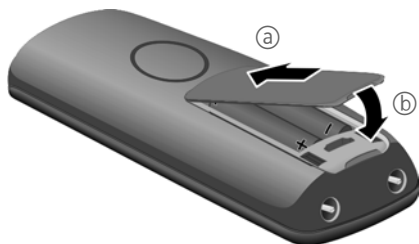

- ▶ Insérer d'abord le couvercle de la batterie sur le haut (a).
- ▶ Appuyer ensuite sur le couvercle (b) jusqu'à ce qu'il s'enclenche.

Pour ouvrir de nouveau le couvercle des batteries pour changer les batteries par exemple, engagez le doigt dans l'enfoncement du boîtier et tirez le couvercle vers le haut.



Placer le combiné sur la base et l'inscrire.

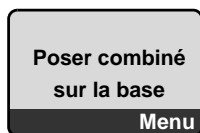

Avant de pouvoir utiliser le téléphone, vous devez inscrire le combiné à la base.

- ▶ Poser le combiné sur la base avec l'écran vers le haut.



Le combiné s'inscrit automatiquement. L'inscription peut durer **jusqu'à 5 minutes**. **Ne retirez pas le combiné de la base pendant ce laps de temps.**



Si l'inscription est réussie, les indications suivantes s'affichent à l'écran :

- ◆ L'intensité de réception de la liaison radio entre la base et le combiné :
 - bonne à faible :
 - aucune réception : clignote
- ◆ Le niveau de charge des batteries :
 - (entre vide et plein)
 - clignotant : batteries presque vides
 - clignotant : fin du chargement

Si vous avez acheté une **version avec plusieurs combinés**, répétez l'opération d'inscription pour chaque combiné. Le plus petit numéro interne disponible (1–4) est attribué aux combinés. Si plus d'un combiné sont inscrits sur la base, le numéro interne s'affiche à l'écran, p. ex. INT 2. Si les numéros internes 1–4 sont déjà attribués à d'autres appareils, le numéro 4 est remplacé.

Remarques

- ◆ Appuyez sur une touche pour interrompre l'inscription.
- ◆ Si l'inscription automatique ne fonctionne pas, vous devez inscrire le combiné manuellement (→ p. 41).

Pour charger les batteries, laissez le combiné sur le chargeur.

Remarque

Le combiné doit uniquement être posé sur le chargeur ou la base prévu(e) à cet effet.

Pour les questions et problèmes, → p. 51.

Premier cycle de charge et décharge de la batterie

Un affichage correct du niveau de charge n'est possible qu'après un premier cycle complet de charge, **puis** de décharge.



- ▶ Laisser également le combiné sur la base ou le chargeur pendant **dix** heures.



- ▶ Puis retirer le combiné de la base ou du chargeur et ne le reposer que lorsque les batteries sont totalement déchargées.

Remarques

- ◆ Après le premier cycle de charge **et** de décharge, vous pouvez replacer votre combiné sur la base ou le chargeur après chaque communication.
- ◆ Vous devez toujours répéter la procédure de charge et décharge après le retrait et la réinsertion des batteries du combiné.
- ◆ Les batteries peuvent chauffer pendant la charge. Ce phénomène n'est pas dangereux.
- ◆ Pour des raisons techniques, la capacité de charge des batteries diminue au fil du temps et peut nécessiter à terme son remplacement.

Réglage de la date et de l'heure

Vous devez régler la date et l'heure pour que l'horodatage des appels entrants soit correct et pour pouvoir utiliser la fonction réveil.

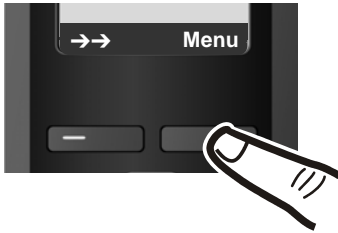

- ▶ Appuyer sur la touche sous l'écran **Menu** pour ouvrir le menu principal.



- ▶ Appuyer sur la partie inférieure de la touche de navigation ...



... jusqu'à ce que la commande de menu **Réglages** s'affiche à l'écran.

- ▶ Appuyer sur la touche sous l'écran **OK** pour valider l'option.



La commande de menu **Date / Heure** s'affiche à l'écran.

- ▶ Appuyer sur la touche sous l'écran **OK** pour ouvrir le champ de saisie.



- ▶ La ligne active est signalée par [...]. Saisir le jour, le mois et l'année (8 chiffres) sur le clavier, p. ex. pour le 1.10.2008.



Pour modifier une entrée, appuyer sur la partie supérieure ou inférieure de la touche de navigation pour passer d'un champ à un autre.



- ▶ Appuyer sur la touche sous l'écran pour valider l'entrée.



- ▶ Saisir les heures et les minutes (4 chiffres) sur le clavier, p. ex. pour 07 h 15. Le cas échéant, les modifier avec la touche de navigation entre les champs.

- ▶ Appuyer sur la touche sous l'écran pour valider l'entrée.



Sauvegardé est affiché à l'écran. Vous entendez une tonalité de validation.



- ▶ Maintenir enfoncée la touche « Raccrocher » pour revenir au mode veille.

Ecran en mode veille

Lorsque le téléphone est inscrit et que l'heure est réglée, l'affichage en état de repos est le suivant (exemple). Si le répondeur est activé, l'icône du répondeur  s'affiche également en haut de l'écran.

Votre répondeur est paramétré avec une annonce standard.



Remarque

En mode veille, l'icône de portée ne s'affiche que lorsque le Mode Eco+ (→ p. 40) est activé.

Votre téléphone est maintenant prêt à fonctionner.

Que souhaitez-vous faire ensuite ?

Une fois votre Gigaset installé, vous voulez certainement le personnaliser. Utilisez le tableau ci-dessous pour trouver rapidement les informations que vous cherchez.

Si vous n'êtes pas encore habitué à l'utilisation des appareils et de leurs menus, comme p. ex. les autres téléphones Gigaset, reportez-vous à la section « Utilisation du téléphone » → p. 17.

Pour trouver des informations sur ...

... reportez-vous ici.

Réglage de la mélodie et du volume de la sonnerie



p. 45

Réglage du volume de l'écouteur du combiné



p. 44

Enregistrement d'une annonce personnalisée pour le répondeur



p. 35

Réglage du Mode Eco / Mode Eco+



p. 40

Branchement d'un téléphone à un autocommutateur



p. 49

Inscription des combinés Gigaset sur la base



p. 41

Transfert des entrées du répertoire des combinés Gigaset vers d'autres



p. 26

Si vous avez des doutes quant à l'utilisation de votre téléphone, reportez-vous à la rubrique de dépannage (→ p. 51) ou contactez votre assistance client (→ p. 51).

Utilisation du téléphone

Touche de navigation

Dans ce mode d'emploi, le côté de la touche de navigation sur laquelle vous devez appuyer dans une situation donnée, est signalé. Exemple :  signifie « appuyer sur la partie supérieure de la touche de navigation ».



La touche de navigation remplit différentes fonctions :

En mode veille du combiné



Ouvrir le répertoire.





Accéder au menu de réglage du volume de conversation (→ p. 44), des sonneries (→ p. 45) et des tonalités d'avertissement (→ p. 46) du combiné.

Dans le menu principal, les sous-menus et les listes



Faire défiler vers le haut ou vers le bas ligne par ligne.

Dans les champs de saisie

Grâce à la touche de navigation, vous déplacez le curseur vers la gauche  ou vers la droite .

Pendant une communication



Ouvrir le répertoire.



Modifier le volume d'écoute pour le mode « Ecouteur » ou le mode « Mains-libres ».

Touches écran





Les fonctions des touches écran varient selon la situation. Exemple :





Les fonctions en cours des touches écran sont affichées au bas de l'écran.

Touches écran

Les touches écran importantes sont :

	Ouvrir un menu contextuel.
	Activer la sélection.
	Touche Effacer : supprimer caractère par caractère de la droite vers la gauche.
	Revenir au niveau de menu précédent ou annuler une opération.
	Ouvrir la liste des numéros bis.

Touches du clavier

 /  / , etc.

Appuyer sur la touche représentée sur le combiné.



Saisir des chiffres ou des lettres.

Correction d'erreurs de saisie

Vous pouvez corriger les erreurs de saisie en vous positionnant sur l'entrée incorrecte avec la touche de navigation. Vous pouvez alors :

- ◆ effacer le caractère à gauche du curseur avec ,
- ◆ insérer un caractère à gauche du curseur,
- ◆ remplacer le caractère (clignotant) lors de la saisie de l'heure et de la date, etc.

Navigation par menu

Les fonctions du téléphone sont proposées dans un menu composé de plusieurs niveaux.

Menu principal (premier niveau)

- ▶ Appuyer sur **Menu** en mode veille du combiné pour ouvrir le menu principal.

Les fonctions du menu principal sont affichées sur l'écran sous la forme d'une liste d'icônes et de noms.

Pour accéder à une fonction, c.-à-d. ouvrir le sous-menu correspondant (le niveau de menu suivant) :

- ▶ Naviguer jusqu'à la fonction à l'aide de la touche de navigation .
Appuyer sur la touche écran **OK**.

Sous-menus

Les fonctions des sous-menus sont affichées sous forme de listes.

Pour accéder à une fonction :

- ▶ Sélectionner la fonction avec la touche de navigation  et appuyer sur **OK**.

ou :

- ▶ Saisir la séquence de chiffres correspondante (→ p. 21).

Appuyer une fois **brèvement** sur la touche « Raccrocher »  pour revenir au niveau de menu précédent ou annuler l'opération.

Retour en mode veille

Vous pouvez revenir en mode veille depuis un endroit quelconque du menu en procédant comme suit :

▶ Maintenir la touche « Raccrocher »  **enfoncée**.

ou :

▶ N'appuyer sur aucune touche : après 2 minutes, l'écran revient **automatiquement** en mode veille.

Les réglages, qui n'ont pas été confirmés en appuyant sur la touche écran **OK**, sont effacés.

Un exemple de l'écran en mode veille est illustré à la → p. 15.

Activation/désactivation du combiné



En mode veille, **maintenir** enfoncée la touche « Raccrocher » (tonalité de validation) pour désactiver le combiné.
Pour restaurer la configuration, **maintenir** à nouveau enfoncée la touche « Raccrocher ».

Verrouillage/déverrouillage du clavier

Le verrouillage du clavier empêche l'utilisation involontaire du téléphone.



Maintenir enfoncée la touche « Dièse » pour activer ou désactiver le verrouillage du clavier. Vous entendez la tonalité de validation.

Si le verrouillage du clavier est activé, l'icône  s'affiche à l'écran, ainsi qu'une remarque lors de toute pression sur une touche.

Il se désactive automatiquement lors de la réception d'un appel, après quoi il est réactivé.

Présentation des instructions dans le manuel d'utilisation

Les instructions sont présentées succinctement.

Exemple :

La représentation :

Menu → Réglages → Combiné → Décroché auto (✓ = activé)

signifie :



- ▶ Appuyer sur la touche écran **Menu** pour ouvrir le menu principal.

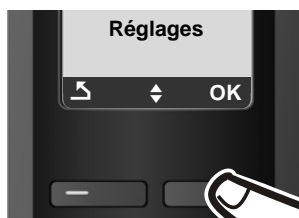

- ▶ Appuyer sur la partie inférieure de la touche de navigation jusqu'à ce que la commande de menu **Réglages** s'affiche à l'écran.

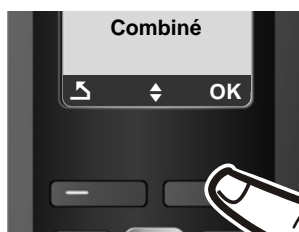

- ▶ Appuyer sur la partie inférieure de la touche de navigation jusqu'à ce que la commande de menu **Combiné** s'affiche à l'écran.
- ▶ Appuyer sur la touche écran **OK** pour valider l'option.



La commande de menu **Décroché auto** s'affiche à l'écran.

- ▶ Appuyer sur la touche écran **OK** pour activer ou désactiver la fonction (✓ = activé).

Présentation du menu

Il existe une solution plus rapide que la recherche pas à pas d'une fonction du menu : il suffit d'ouvrir le menu et d'entrer une combinaison de chiffres (« raccourci »).

Exemple : **Menu** **1** **pages** **2** **abc** **2** **abc** pour « Réglage du volume de la sonnerie ».

En **mode veille** du téléphone, appuyer sur **Menu** (ouvrir le menu principal) :

1 SMS

1-1	Saisir nouveau texte	→ p. 30			
1-2	Liste réception	→ p. 31			
1-3	Brouillons	→ p. 30			
1-4	Réglages	<table border="1"> <tr> <td>1-4-1</td> <td>Centres serveurs SMS</td> <td>→ p. 33</td> </tr> </table>	1-4-1	Centres serveurs SMS	→ p. 33
1-4-1	Centres serveurs SMS	→ p. 33			

4 Réveil

4-1	Activation	→ p. 41
4-2	Heure de réveil	→ p. 41

5 Messagerie

5-1	Configuration Touche 1	5-1-1	Messagerie externe	→ p. 39
		5-1-2	Répondeur intégré	→ p. 39
5-2	Répondeur	→ p. 35		
5-3	Filtrage d'appel sur répondeur	5-3-1	Combiné	→ p. 37
		5-3-2	Base	→ p. 37
5-4	Annonces	5-4-1	Enregistrer une annonce	→ p. 35
		5-4-2	Ecouter une annonce	→ p. 35
		5-4-3	Effacer une annonce	→ p. 35
5-5	Longueur des messages	5-5-1	Maximum	→ p. 37
		5-5-2	1 minute	
		5-5-3	2 minutes	
		5-5-4	3 minutes	

Présentation du menu

5-6	Enclenchement répondeur	5-6-1	Immédiat	→ p. 37
		5-6-2	après 10 s	
		5-6-3	après 18 s	
		5-6-4	après 30 s	
		5-6-5	automatique	

7 Réglages

7-1	Date / Heure			→ p. 13		
7-2	Audio	7-2-1	Volume voix	→ p. 44		
		7-2-2	Volume de la sonnerie	→ p. 45		
		7-2-3	Mélodie pour la sonnerie	→ p. 45		
		7-2-4	Tonalités avertissement	→ p. 46		
		7-2-5	Alarme batterie	→ p. 46		
7-3	Combiné	7-3-1	Réglage écran	→ p. 44		
		7-3-2	Langue	→ p. 44		
		7-3-3	Décroché auto	→ p. 44		
		7-3-4	Inscrire le combiné	→ p. 41		
		7-3-5	Réinitialisation du combiné	→ p. 46		
7-4	Base	7-4-1	Audio (uniquement la base A585)	→ p. 47		
		7-4-2	Liste appels Type	→ p. 28		
		7-4-3	Code confident. PIN système	→ p. 47		
		7-4-4	Réinitialisation de la base	→ p. 48		
		7-4-5	Fonctions supplém.	7-4-5-1	Utilisation d'un répéteur	→ p. 47
				7-4-5-3	Mode Eco	→ p. 40
				7-4-5-4	Mode Eco+ PIN système	→ p. 40
7-4-6	Intrusion interne			→ p. 43		

Téléphoner

Appels externes

Les appels externes sont les appels à destination du réseau public.



Entrer le numéro et appuyer sur la touche « Décrocher ».

ou :



Maintenir la touche « Décrocher »  **enfoncée**, puis saisir le numéro.

Appuyer sur la touche « Raccrocher »  pour interrompre la numérotation.

Pendant la communication, la durée de l'appel est affichée.

Remarques

- ◆ L'utilisation du répertoire (→ p. 25), du journal des appels (→ p. 28) et de la liste des numéros bis (→ p. 27) permet d'éviter de répéter la saisie de numéros.
- ◆ Pour composer avec un numéro raccourci, vous pouvez affecter une touche à un numéro du répertoire (→ p. 26).

Fin de la communication





Appuyer sur la touche « Raccrocher ».

Accepter un appel entrant

Un appel entrant est signalé de trois manières sur le combiné : la sonnerie, une indication à l'écran et le clignotement de la touche « Mains-libres » .

Vous pouvez prendre l'appel de différentes façons :

- ▶ Appuyer sur la touche « Décrocher » .
- ▶ Appuyer sur la touche « Mains-libres » .

Si le combiné est placé dans le chargeur et si la fonction **Décroché auto** est activée (→ p. 44), le combiné prend automatiquement l'appel quand vous le soulevez du chargeur.

Si la sonnerie est dérangeante, appuyez sur la touche écran **Menu** et sélectionnez **Sans sonnerie**. Vous pouvez prendre l'appel tant qu'il est affiché à l'écran.

Présentation du numéro de l'appelant

Lors d'un appel, le numéro ou le nom de l'appelant s'affiche à l'écran aux conditions suivantes :

- ◆ Votre opérateur prend en charge les services CLIP, CLI et CNIP.
 - CLI (Calling Line Identification) : le numéro de l'appelant est transmis.
 - CLIP (Calling Line Identification Presentation) : le numéro de l'appelant est affiché.
 - CNIP (Calling Name Identification Presentation) : le nom de l'appelant est affiché.
- ◆ Vous avez souscrit au service « Présentation du numéro ou du nom de l'appelant » auprès de votre opérateur réseau.
- ◆ L'appelant n'a pas souscrit au service « Secret permanent » ni activé ponctuellement le service « Secret appel par appel ».

Affichage du numéro de l'appelant

Si le numéro de l'appelant est enregistré dans votre répertoire, son nom s'affiche.

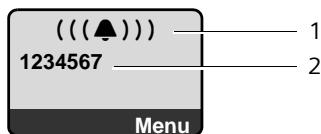

- 1 Icône de sonnerie
- 2 Numéro ou nom de l'appelant

Téléphoner

L'affichage du numéro est remplacé par :

- ◆ Appel externe, si aucun numéro n'est transmis.
- ◆ Appel masqué, si l'appelant a désactivé la fonction « Présentation du numéro de l'appelant ».
- ◆ Idt. Indisponible, si l'appelant n'a pas demandé l'activation de cette fonction.

Affichage du numéro et du nom de l'appelant

Lorsque vous avez souscrit au service « Présentation du nom de l'appelant », l'écran affiche **en plus du numéro**, le nom (lieu) de l'appelant tel qu'enregistré par l'opérateur réseau. Si le numéro de l'appelant est enregistré dans votre répertoire, l'affichage du numéro et du nom de l'appelant est remplacé par l'entrée correspondante du répertoire.

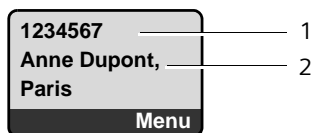

- 1 Numéro de l'appelant
- 2 Nom et lieu

L'écran indique :

- ◆ Appel masqué, si l'appelant a désactivé la fonction « Présentation du numéro de l'appelant ».
- ◆ Idt. Indisponible, si l'appelant n'a pas demandé l'activation de la fonction « Présentation du numéro de l'appelant ».

Mode « Mains-libres »

En mode « Mains-libres », vous ne maintenez pas le combiné sur l'oreille, mais vous le laissez par exemple devant vous sur la table. Vous pouvez ainsi permettre à d'autres personnes de participer à la conversation.

Activation/désactivation du mode « Mains-libres »

Activation lors de la numérotation



Entrer un numéro et appuyer sur la touche « Mains-libres ».

- ▶ Si vous souhaitez faire écouter la conversation à quelqu'un, vous devez en informer votre correspondant.



Passage du mode « Ecouteur » au mode « Mains-libres »



Appuyer sur la touche « Mains-libres ».

Pendant une communication et lorsque vous écoutez les messages du répondeur (uniquement Gigaset A585), vous pouvez activer ou désactiver le mode « Mains-libres ».

Pour placer le combiné sur le chargeur sans interrompre la communication en mode « Mains-libres » :

- ▶ Maintenir la touche « Mains-libres »  enfoncée lors du placement sur la base. Si la touche « Mains-libres »  ne s'allume pas, appuyer une nouvelle fois dessus.

Pour savoir comment régler le volume d'écoute, → p. 44.

Mode secret

Vous pouvez désactiver le microphone de votre combiné pendant une communication externe.

Secret

Appuyer sur la touche écran pour désactiver le micro du combiné.

Allumé

Appuyer sur la touche écran pour rallumer le microphone.

Répertoires et autres listes

Types de listes disponibles :

- ◆ Répertoire,
- ◆ Liste des numéros bis,
- ◆ Liste de SMS,
- ◆ Journal des appels,
- ◆ Journal du répondeur (uniquement Gigaset A585).

Vous pouvez enregistrer 150 entrées dans le répertoire.

Le répertoire que vous créez est propre à chaque combiné. Vous pouvez toutefois envoyer la liste ou différentes entrées à d'autres combinés (→ p. 26).

Répertoire

Le **répertoire** permet d'enregistrer des numéros et les noms correspondants.

- ▶ En mode veille, ouvrir le répertoire avec la touche .

Longueur des entrées

Numéro : max. 32 chiffres

Nom : max. 16 caractères

Remarques

Pour composer avec un numéro raccourci, vous pouvez affecter une touche à un numéro du répertoire
→ p. 26.

Saisie de la première entrée du répertoire

 → Répertoire vide Nouv. entrée?



Entrer le numéro et appuyer sur **OK**.



Entrer le nom et appuyer sur **OK**.

Saisie d'une nouvelle entrée

 → **Menu** → Nouvelle entrée



Entrer le numéro et appuyer sur **OK**.



Entrer le nom et appuyer sur **OK**.

Classement des entrées du répertoire

Les entrées du répertoire sont généralement triées par ordre alphabétique. Les espaces et les chiffres sont prioritaires. L'ordre de tri est le suivant :

1. Espace
2. Chiffres (0 – 9)
3. Lettres (alphabétique)
4. Autres caractères



Pour enregistrer une entrée qui ne sera pas classée de manière alphabétique, faire précéder le nom d'un espace ou d'un chiffre. L'entrée s'affiche alors au début du répertoire.

Sélection d'une entrée du répertoire



Ouvrir le répertoire.

Vous avez le choix entre les possibilités suivantes :

- ◆ Naviguer vers l'entrée à l'aide de la touche  jusqu'à ce que le nom recherché soit sélectionné.
- ◆ Saisir les premiers caractères du nom, faire défiler la liste jusqu'à l'entrée à l'aide de la touche , le cas échéant.

Composition à partir du répertoire



→  (sélectionner une entrée).



Appuyer sur la touche « Décrocher ». Le numéro est composé.

Gestion des entrées du répertoire

 →  (sélectionner une entrée).

Modification d'une entrée

 → Modifier entrée

 Modifier le numéro si besoin, puis appuyer sur **OK**.



 Changer le nom si besoin, puis appuyer sur **OK**.

Utilisation des autres fonctions

 Appuyer sur la touche écran.

Vous pouvez sélectionner les fonctions suivantes à l'aide de la touche  :

Afficher le numéro

Modifier ou compléter un numéro enregistré, puis sélectionner avec  ou enregistrer une nouvelle entrée ; après l'affichage du numéro, appuyer sur  → Copie vers le répertoire → **OK**.

Effacer entrée

Supprimer l'entrée sélectionnée.

Copier l'entrée

Envoyer des entrées à un combiné (→ p. 26).

Effacer la liste

Supprimer **toutes** les entrées du répertoire.

Copier la liste

Envoyer la liste complète à un autre combiné (→ p. 26).

Touche de raccourci

Créer un raccourci en affectant une touche à l'entrée sélectionnée.

Utilisation de la touche Appel abrégé

Vous pouvez attribuer des entrées du répertoire aux touches 0 et 2-9 :

 →  (sélectionner une entrée)

→  → Touche de raccourci



→  (appuyer sur la touche à laquelle l'entrée doit être attribuée)

Pour sélectionner la touche Appel abrégé appropriée, la maintenir **enfoncée**.

Transfert de l'annuaire à un autre combiné

Conditions :

- ◆ Le combiné destinataire et l'émetteur sont inscrits sur la même base.
- ◆ L'autre combiné et la base peuvent recevoir et envoyer des entrées de répertoire.

 →  (sélectionner une entrée)

→  (ouvrir le menu)

→ Copier l'entrée / Copier la liste

 Entrer le numéro interne du combiné destinataire et appuyer sur la touche **OK**.

La réussite de l'opération est signalée par le message **Entrée copiée**. Vous pouvez copier plusieurs entrées successivement en répondant **OK** à la question **Autre copie?**

A noter :

- ◆ Les entrées avec des numéros identiques ne sont pas remplacées sur le combiné destinataire.
- ◆ Le transfert s'interrompt si le téléphone sonne ou si la mémoire du combiné destinataire est pleine.

Copie du numéro affiché dans le répertoire

Dans le répertoire, vous pouvez copier des numéros qui s'affichent dans une liste, par exemple, le journal des appels ou la liste des numéros bis.

Si vous disposez du service CNIP, les 16 premiers caractères du nom transféré sont copiés dans la ligne Nom.

Un numéro s'affiche :



 → Copie vers le répertoire

▶ Compléter l'entrée → p. 25.

Gigaset A585: pendant la copie du numéro à partir du journal du répondeur, l'écoute des messages est interrompue.

Utilisation d'un numéro du répertoire



Vous pouvez, dans de nombreuses situations, ouvrir le répertoire, pour copier un numéro par exemple. Il n'est pas nécessaire que le combiné soit en mode veille.

-  Ouvrir l'annuaire.
 -  Sélectionner une entrée.
 - OK** Appuyer sur la touche écran.
- Sélectionner la fonction à l'aide de la touche .



Liste des numéros bis

La liste des numéros bis comporte les dix derniers numéros composés sur le combiné (max. 32 chiffres). Si le numéro est enregistré dans votre répertoire, le nom associé est affiché.

Répétition manuelle de la numérotation

-  Appuyer **brèvement** sur la touche.
-  Sélectionner une entrée.
-  Appuyer de nouveau sur la touche « Décrocher ». Le numéro est composé.

Gestion de la liste des numéros bis

-  Appuyer **brèvement** sur la touche.
-  Sélectionner une entrée.
- Menu** Ouvrir le menu.

Vous pouvez sélectionner les fonctions suivantes à l'aide de la touche  :

Afficher le numéro (comme pour le répertoire, → p. 26)

Copie vers le répertoire

Copier l'entrée dans le répertoire (→ p. 25).

Effacer entrée (comme pour le répertoire, → p. 26)

Effacer la liste (comme dans le répertoire, → p. 26)

Affichage de listes avec la touche « Messages »

La touche « Messages »  vous permet d'appeler les listes suivantes :

- ◆ Liste de SMS
- ◆ Journal du répondeur (Gigaset A585 uniquement) ou Messagerie externe, si votre opérateur prend en charge cette fonction et si l'accès rapide est configuré pour la messagerie externe (→ p. 39)
- ◆ Journal des appels

Dès qu'une **nouvelle entrée** est insérée dans l'une des listes, la touche « Messages »  clignote (s'éteint une fois qu'elle est actionnée). En **mode veille**, le message Nouveaux messages! s'affiche à l'écran.

Remarques

Si des appels sont enregistrés dans la messagerie externe, selon le réglage de votre combiné, vous recevez un message (voir le mode d'emploi fourni par votre opérateur).

Sélection d'une liste

Les listes qui s'affichent lorsque vous appuyez sur la touche « Messages »  varient si vous avez de nouveaux messages ou uniquement des anciens.

La touche  ne clignote pas (aucun nouveau message) :

Sélectionnez une liste avec la touche . Pour ouvrir, appuyez sur **OK**.

La touche  clignote (nouveaux messages reçus) :

Vous voyez toutes les listes comportant de nouveaux messages. Si une seule liste comporte de nouveaux messages, elle s'ouvre immédiatement.

Liste des SMS reçus

Tous les SMS reçus sont enregistrés dans la liste de réception, → p. 31.

Journal des appels

Condition : fonction « Présentation du numéro de l'appelant » activée (CLIP, → p. 23)

Selon le type de liste configuré, le journal des appels contient les 25 derniers numéros

- ◆ Tous les appels
 - les appels reçus,
 - les appels non décrochés,
 - les appels enregistrés par le répondeur (uniquement Gigaset A585).
- ◆ Les appels manqués
 - les appels non décrochés et
 - les appels non enregistrés par le répondeur (uniquement Gigaset A585).

Le journal des appels se présente ainsi :

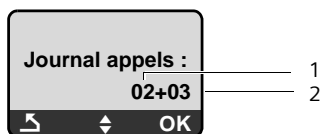

- 1 Nombre de nouvelles entrées
- 2 Nombre d'entrées anciennes lues

Définition du type de liste du journal des appels

Menu → Réglages → Base → Liste appels

Appels perdus / Tous les appels

Sélectionner et appuyer sur **OK** (☑ = activé).

 Maintenir **enfoncé** (mode veille).

Les entrées du journal des appels sont conservées lorsque vous modifiez le type de liste.

Journal du répondeur (Gigaset A585)

Le journal du répondeur vous permet d'écouter les messages sur le répondeur.

Le journal du répondeur se présente ainsi :

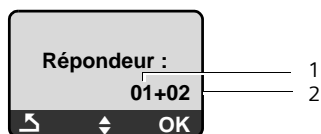

- 1 Nombre de nouvelles entrées
- 2 Nombre d'entrées anciennes écoutées

Ouverture du journal des appels/ du répondeur (Gigaset A585)

 → Journal appels / Répondeur 01+02

Le dernier appel effectué s'affiche dans le **journal des appels**.

Le **journal du répondeur** affiche le premier message non lu. L'écoute commence. Une fois écoutés, les nouveaux messages sont placés après les anciens.

Vous pouvez parcourir la liste des résultats à l'aide de .

Entrée de liste

Exemple d'entrée de liste :

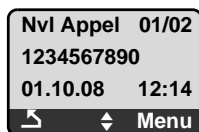

- ◆ Etat de l'entrée

Dans le journal des appels :

Nvl Appel : nouvel appel manqué.

Appel lu : entrée déjà lue.

Appel reçu : appel accepté.

Dans le journal du répondeur :

Répondeur (Gigaset A585) :

le répondeur a accepté l'appel.

Un message a été enregistré.

Nouv.Msg (Gigaset A585) : nouveau message laissé sur le répondeur.

Messg. Lu (Gigaset A585): message déjà écouté sur le répondeur.

- ◆ Numéro en cours de l'entrée
01/02 signifie par ex. : première entrée sur un total de deux entrées.
- ◆ Numéro ou nom de l'appelant
Lorsque vous pressez sur la touche « Décrocher » , vous rappelez l'appelant.
Vous pouvez ajouter le numéro de l'appelant à votre répertoire (→ p. 26).
- ◆ Date et heure de l'appel (en fonction du réglage, p. 44).

Supprimez l'entrée actuel à l'aide de

Menu → Effacer entrée.

Journal du répondeur (uniquement Gigaset A585)

Le **journal du répondeur** vous permet d'écouter les messages sur le répondeur.

Affichage des informations CNIP

Si vous avez souscrit au service CNIP (présentation du nom de l'appelant) de l'opérateur, vous pouvez faire afficher les noms et lieu transmis par le réseau pour cet appel.

Vous avez sélectionné une entrée de liste.

Menu → Présentation du nom

Si les nom et lieu ne s'affichent pas, l'appelant n'a pas demandé la fonction « Présentation du numéro de l'appelant » ou la présentation du numéro a été désactivée.

Appuyez sur **OK** pour revenir à la liste.

Maîtrise des coûts de télécommunication

Affichage de la durée de communication

La durée d'une communication s'affiche

- ◆ pendant la communication,
- ◆ jusqu'à environ trois secondes après la fin de l'appel, si vous ne remplacez pas le combiné sur la base ou sur le chargeur.

Remarque

La durée réelle de la communication peut varier de quelques secondes par rapport à la valeur affichée.

SMS (messages texte)

Votre appareil est configuré en usine pour permettre d'envoyer immédiatement des SMS.

Conditions :

- ◆ La fonction « Présentation du numéro de l'appelant » associée à votre ligne téléphonique est active.
- ◆ Votre opérateur propose le service SMS sur le réseau fixe (vous obtiendrez des informations sur ce service auprès de votre opérateur).
- ◆ La condition est que vous soyez enregistré auprès du centre SMS correspondant, pour la réception des SMS.

Les SMS sont échangés par les opérateurs par l'intermédiaire de centres SMS. Vous devez enregistrer dans votre appareil le centre SMS que vous souhaitez utiliser pour l'envoi et la réception de SMS. Vous pouvez recevoir les SMS émis à partir de **n'importe quel** centre SMS enregistré après vous être inscrit auprès de votre opérateur.

Vos SMS sont envoyés via le centre SMS qui est enregistré comme centre d'envoi (→ p. 33). Un seul centre d'envoi SMS peut être sélectionné à la fois.

Si aucun centre de services SMS n'est enregistré, le menu SMS ne contient que l'entrée **Réglages**. Enregistrez un centre de services SMS (→ p. 33).

Vous trouverez en annexe des informations sur la rédaction d'un SMS (→ p. 58). Un SMS peut avoir une longueur maximale de 160 caractères.

A noter :

- ◆ Si le téléphone est raccordé à un auto-commutateur privé, voir p. 33.
- ◆ Pour pouvoir recevoir des SMS, il est nécessaire de vous enregistrer auprès de votre fournisseur de services.

Rédaction/envoi de SMS

Menu → SMS → Saisir nouveau texte



Rédiger le SMS. Saisir le texte, → p. 58.

Menu → Envoyer

Sélectionner et appuyer sur **OK**.



Sélectionner dans le répertoire un numéro avec son préfixe (même pour les communications locales) ou le taper directement et appuyer sur **OK**. Le SMS est envoyé.

Remarques

- ◆ Si vous êtes interrompu par un appel externe pendant la rédaction du SMS, le texte est automatiquement enregistré dans la liste des brouillons.
- ◆ L'opération est annulée si la mémoire est pleine ou si la fonction SMS est affectée sur la base à un autre combiné. Un message correspondant s'affiche à l'écran. Effacez les SMS inutiles ou envoyez le SMS ultérieurement.

Liste des brouillons

Vous pouvez enregistrer un SMS dans la liste des brouillons, le modifier ultérieurement et l'envoyer.

Enregistrement d'un SMS comme brouillon

Vous rédigez un SMS (→ p. 30).

Menu → Sauvegarder

Ouverture de la liste des brouillons

Menu → SMS → Brouillons

L'entrée correspondant au dernier message sauvegardé est affichée, par exemple :

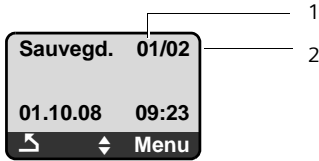

1 Numéro Numéro

2 Nombre de SMS

Lecture et suppression d'un SMS

► Ouvrir la liste des brouillons.

Sélectionner le SMS.

Menu → Lire

Sélectionner et appuyer sur **OK** pour lire le SMS. Naviguer dans le SMS avec .

ou :

Menu → Effacer entrée

Sélectionner et appuyer sur **OK** pour effacer le SMS.

Rédaction/modification d'un SMS

Vous lisez un SMS de la liste des brouillons.

Menu Appuyer sur la touche écran.

Vous pouvez sélectionner l'une des options suivantes :

Saisir nouveau texte

Rédiger un nouveau SMS, puis l'envoyer ou l'enregistrer.

Utiliser le texte

Modifier le texte du SMS enregistré puis l'envoyer.

Suppression de la liste des brouillons

► Ouvrir la liste des brouillons.

Menu → Effacer la liste

Sélectionner et appuyer sur **OK**.

OK

Appuyer sur la touche écran pour valider la suppression. La liste est effacée.

Maintenir **enfoncé** (mode veille).

Réception de SMS

Tous les SMS entrants sont enregistrés dans la liste de réception. Les SMS qui ont été lus restent dans la liste, vous devez donc **régulièrement supprimer des SMS de la liste**.

Liste de réception

La liste de réception contient :

- ◆ Tous les SMS reçus, le plus récent en tête.
- ◆ Les SMS qui n'ont pas pu être envoyés à cause d'une erreur.

Les nouveaux SMS sont signalés sur tous les combinés Gigaset C45 par un message sur l'écran, le clignotement de la touche « Messages » et une tonalité d'avertissement.

Ouverture de la liste de réception à l'aide de la touche

 Appuyer sur la touche.

La liste de réception se présente ainsi (exemple) :

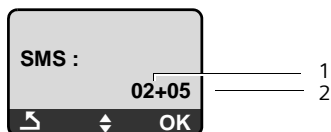

- 1 Nombre de nouvelles entrées
- 2 Nombre d'entrées anciennes lues

Une entrée de la liste s'affiche, par exemple, de la manière suivante :

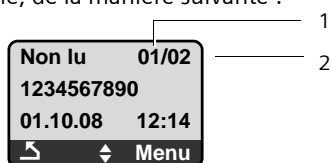

- 1 Numéro en cours du SMS affiché
- 2 Nombre de SMS non lus

Ouverture de la liste de réception à partir du menu SMS

Menu → SMS → Liste réception

Lecture et suppression d'un SMS

▶ Ouvrir la liste de réception.

 Sélectionner le SMS.

Menu → Lire

Sélectionner et appuyer sur **OK** pour lire le SMS. Naviguer dans le SMS avec .

Une fois que vous avez lu un nouveau SMS, il reçoit le statut « ancien SMS ».

ou :

Menu → Effacer entrée

Sélectionner et appuyer sur **OK** pour effacer le SMS.

Suppression de la liste de réception

Tous les **nouveaux et les anciens** SMS de la liste sont effacés.

▶ Ouvrir la liste de réception.

Menu → Effacer la liste

Sélectionner et appuyer sur **OK**.

OK

Appuyer sur la touche écran pour valider la suppression. La liste est effacée.

Enregistrement du numéro de l'expéditeur dans le répertoire

▶ Ouvrir la liste de réception.

 Sélectionner le SMS.

Menu → Copie vers le répertoire

▶ Compléter l'entrée → p. 25.

Réponse à un SMS ou transfert

Vous lisez un SMS.

Menu Appuyer sur la touche écran.

Vous avez le choix entre les possibilités suivantes :

Répondre

Rédiger directement un SMS de réponse et l'envoyer (→ p. 30).

Utiliser le texte

Modifier le texte du SMS et l'envoyer ensuite.

Envoyer

Transférer le texte du SMS à un autre destinataire.

Modification du jeu de caractères

Vous lisez un SMS.

Menu Appuyer sur la touche écran.

Police de caractères

Le texte est représenté dans le jeu de caractères choisi.

Configuration du centre SMS

Saisie/modification du centre SMS

- ▶ **Avant de créer une entrée** ou d'effacer des numéros prédéfinis, renseignez-vous sur les services offerts et sur les particularités de votre fournisseur de services.

Menu → SMS → Réglages
→ Centres serveurs SMS

 Sélectionner le centre SMS (p.ex. No Centre SMS 1) et appuyer sur **OK**.

Vous avez dès lors plusieurs possibilités :

Centre émet. actif

Pour envoyer les SMS via ce centre SMS, appuyer sur **OK** afin d'activer le centre SMS (✓ = activé). Si un autre centre SMS était activé, ce dernier est désactivé.

No Centre SMS

Entrer le numéro d'appel du centre SMS et appuyer sur la touche **OK**.

Envoi de SMS par le biais d'un autre centre SMS

- ▶ Activer le centre SMS (2 ou 3) comme centre d'envoi (→ p. 33).
- ▶ Envoyer les SMS.

SMS avec les autocommutateurs privés

- ◆ La réception de SMS est uniquement possible si vous avez accès au service de « **Présentation du numéro de l'appelant** » (CLIP), permettant de **transmettre le numéro de l'appelant au poste secondaire de l'autocommutateur**. Le traitement de la présentation du numéro du centre SMS est assuré par votre **Gigaset**.

- ◆ Vous devez le cas échéant faire précéder le numéro du centre SMS du préfixe (indicatif de sortie) (en fonction des paramètres de votre autocommutateur privé).

En cas de doute, tester l'autocommutateur, par exemple en envoyant un SMS à votre propre numéro : une fois avec préfixe et une fois sans.

- ◆ Lors de l'envoi de SMS, votre numéro d'émetteur est éventuellement envoyé sans le numéro d'appel du poste secondaire. Dans ce cas, le destinataire ne peut pas répondre directement.

L'envoi et la réception de SMS **via un autocommutateur RNIS** n'est possible qu'à partir du numéro MSN attribué à votre base.

Activation/désactivation de la fonction SMS

À la livraison, la fonction SMS est activée. Après la désactivation, vous ne pouvez plus recevoir ni envoyer de SMS comme message texte.

Les réglages que vous avez effectués pour l'envoi et la réception de SMS (par ex. les numéros des centres SMS) et les entrées des listes de réception et des brouillons sont conservés, même après la désactivation.

Menu Appuyer sur la touche écran.

Saisir les chiffres.

 **OK** Désactiver la fonction SMS.

ou :

 **OK** Activer la fonction SMS.

Dépannage SMS

Codes d'erreur lors de l'envoi

EO	Secret permanent du numéro activé ou fonction « Présentation du numéro de l'appelant » non activée (ou non autorisée).
FE	Erreur lors de la transmission du SMS.
FD	Erreur lors de la connexion au centre SMS, voir Auto-assistance.

Auto-assistance en cas d'erreur

Le tableau suivant énumère les situations d'erreur ainsi que les causes potentielles et donne des indications pour corriger les erreurs.

Envoi impossible.

1. Vous n'avez pas demandé l'accès au service « Présentation du numéro de l'appelant » (CLIP).
 - ▶ Demander l'activation de la fonctionnalité auprès de votre fournisseur de services.
2. Transmission du SMS interrompue (par exemple, par un appel).
 - ▶ Réexpédier le SMS.
3. La fonction n'est pas proposée par votre opérateur.
4. Aucun numéro ou un numéro incorrect a été spécifié pour le centre SMS activé comme centre d'envoi.
 - ▶ Saisir un numéro (→ p. 33).

Vous avez reçu un SMS dont le texte est incomplet.

1. La mémoire de votre téléphone est saturée.
 - ▶ Supprimer d'anciens SMS (→ p. 32).
2. L'opérateur n'a pas encore transmis le reste du SMS.

Pendant la lecture du SMS.

1. La fonction « Présentation du numéro de l'appelant » n'est pas activée.
 - ▶ Demander l'activation de cette fonctionnalité auprès de votre fournisseur de services (service payant).
2. Les opérateurs de téléphonie mobile et les opérateurs de SMS pour réseau fixe n'ont pas convenu d'une interopérabilité.
 - ▶ Informez-vous auprès de votre opérateur de SMS pour réseau fixe.
3. Le terminal est enregistré dans la base de données de votre opérateur de SMS comme étant incompatible avec la fonction SMS sur réseau fixe. Vous n'êtes plus enregistré dans cette base de données.
 - ▶ Enregistrer à nouveau l'appareil pour la réception de SMS.

Réception la journée seulement.

L'appareil est défini dans la base de données de votre opérateur SMS comme étant incompatible avec la fonction SMS sur réseau fixe. Vous n'êtes plus enregistré dans cette base de données.

- ▶ Informez-vous auprès de votre opérateur de SMS pour réseau fixe.
- ▶ Enregistrer à nouveau l'appareil pour la réception de SMS.

Utilisation du répondeur de la base Gigaset A585



Vous pouvez utiliser le répondeur intégré à la base à partir des touches de la base (→ p. 2), du combiné ou à distance (avec un autre téléphone/téléphone portable). Vous ne pouvez enregistrer des annonces personnalisées qu'à partir de votre combiné.

Utilisation du répondeur depuis le combiné

Si, lors de l'utilisation, vous utilisez une fonction qui engendre la diffusion d'un message ou d'une annonce, le haut-parleur du combiné s'active **automatiquement**. La touche « Mains-libres »  permet de le désactiver.

Activation/désactivation du répondeur

Menu → Messagerie → Répondeur
(√ = activé)

Le temps d'enregistrement restant est annoncé après l'activation du répondeur. L'icône  s'affiche à l'écran. La touche  de la base s'allume.

Le téléphone est livré avec une annonce standard, qui est utilisée en l'absence d'annonce personnalisée.

Lorsque la mémoire est pleine, un message correspondant s'affiche à l'écran et le répondeur se coupe automatiquement. Il redémarre automatiquement dès que vous avez supprimé d'anciens messages.



Enregistrement d'une annonce personnalisée

Menu → Messagerie → Annonces
→ Enregistrer une annonce

OK Appuyer sur la touche écran pour commencer l'enregistrement.

Vous entendez la tonalité (bip court).

- ▶ Enregistrer l'annonce (3 secondes min.).

Appuyer sur  ou sur  pour annuler l'enregistrement. Reprendre l'enregistrement en appuyant sur **OK**.

OK Appuyer sur la touche écran pour terminer l'enregistrement.

L'annonce est repassée après l'enregistrement pour vous permettre de la contrôler.

A noter :

- ◆ L'enregistrement se termine automatiquement au bout de 170 secondes (durée d'enregistrement maximale) ou si vous arrêtez de parler pendant plus de 2 secondes.
- ◆ Si vous interrompez un enregistrement, l'annonce standard est de nouveau utilisée.
- ◆ Si la mémoire du répondeur est pleine, l'enregistrement est interrompu.
 - ▶ Supprimer d'anciens messages et recommencer l'enregistrement le cas échéant.

Ecoute des annonces

Menu → Messagerie → Annonces
→ Ecouter une annonce

 Maintenir **enfoncé** (mode veille).

Si vous n'avez pas enregistré votre propre annonce, l'annonce standard est diffusée.

Suppression des annonces

Menu → Messagerie → Annonces
→ Effacer une annonce



OK Appuyer sur la touche écran pour valider la demande.

 Maintenir **enfoncé** (mode veille).

Après la suppression, l'annonce standard est réutilisée.

Écoute de messages

Chaque message comporte la date et l'heure de réception (selon le réglage, → p. 13). Le service « Présentation du numéro de l'appelant » permet d'afficher le numéro ou le nom de l'appelant. Si le numéro de l'appelant est enregistré dans le répertoire, son nom s'affiche.

Pour signaler la présence de nouveaux messages non écoutés, un message s'affiche à l'écran et la touche  clignote sur le combiné. La touche  clignote sur la base.

Pour écouter les messages :

 Appuyer sur la touche « Messages ».



Répondeur Le cas échéant, sélectionner et appuyer sur **OK**.

Si de nouveaux messages ont été enregistrés, l'écoute commence par le premier nouveau message, ou à défaut avec le message le plus ancien.

Voir également Journal du répondeur → p. 28.



Arrêt et contrôle de l'écoute

Pendant l'écoute des messages :

 Arrêter l'écoute. Pour poursuivre, appuyer de nouveau sur .



ou

Menu Arrêter l'écoute. Pour poursuivre, appuyer sur la touche **OK**.

 ou 

Retour au début du message actuel.

Appuyer 2 x : retour au message précédent.

 ou 

Passer au message suivant. Appuyer 2 x : Sauter le message suivant.

Lors d'une interruption de plus d'une minute, le répondeur repasse en mode veille.

Lecture des informations CNIP d'un message

Pendant l'écoute ou en mode pause :

Menu → Présentation du nom

▶ Lire également → p. 29.

Enregistrement du numéro d'un message dans le répertoire

Pendant l'écoute ou en mode pause :

Menu → Copie vers le répertoire

▶ Compléter l'entrée → p. 25.

Suppression des messages

Vous pouvez supprimer tous les anciens messages ou certains d'entre eux.

Suppression de tous les anciens messages

Pendant l'écoute ou en mode pause :

Menu → Effacer les messages lus

OK Appuyer sur la touche écran pour valider la demande.



Suppression d'un ancien message

Pendant que la lecture est arrêtée :

<C Appuyer sur la touche écran.

Filtrage d'appel / Interception

Vous pouvez intercepter un appel pendant son enregistrement sur le répondeur.

 /  Appuyer sur la touche « Décrocher » / « Mains-libres ».

L'enregistrement est interrompu et vous pouvez discuter avec l'appelant.

Si, lorsque vous prenez la communication, l'enregistrement a débuté depuis 3 secondes, l'appel apparaît comme nouveau message. La touche  clignote sur le combiné.

Vous pouvez prendre l'appel même s'il n'est pas signalé sur le combiné.

Activation/désactivation du filtrage d'appel

Pendant l'enregistrement d'un message, vous pouvez écouter les appels à l'aide du haut-parleur de la base et du combiné inscrit.

Activation/désactivation permanente du filtrage d'appel

Menu → Messagerie → Filtrage d'appel sur répondeur → Combiné / Base (✓ = activé)

 Maintenir **enfoncé** (mode veille).

Le filtrage sur la base et le combiné peut être activé simultanément.

Désactivation du filtrage d'appel pour l'enregistrement en cours

 Appuyer sur la touche « Raccrocher ».

Réglages du répondeur

À la livraison, le répondeur est déjà configuré. Vous pouvez personnaliser les réglages à l'aide du combiné.

Réglage du délai d'enclenchement

Vous pouvez définir le moment où le répondeur doit accepter un appel.

Les options sont les suivantes : Immédiat, après 10 s, après 18 s ou après 30 s et automatique.

Pour automatique, les conditions suivantes s'appliquent au déclenchement du répondeur :

- ◆ En l'absence de nouveaux messages, le répondeur accepte l'appel après **18 s**.
- ◆ En présence de nouveaux messages, il accepte l'appel après **10 s**.

Menu → Messagerie

→ Enclenchement répondeur



Sélectionner Immédiat / après 10 s / après 18 s / après 30 s / automatique et appuyer sur **OK** (✓ = activé).



Maintenir **enfoncé** (mode veille).

Longueur de l'enregistrement

Vous pouvez définir la longueur maximale de l'enregistrement d'un message.

Les options sont les suivantes : 1 minute, 2 minutes, 3 minutes ou Maximum.

Menu → Messagerie

→ Longueur des messages



Sélectionner la durée d'enregistrement et appuyer sur **OK** (✓ = activé).



Maintenir **enfoncé** (mode veille).

Réaffectation de l'accès rapide au répondeur avec la touche 1

Dans la configuration usine, l'accès rapide est affecté au répondeur intégré. Si vous avez affecté l'accès rapide à une messagerie externe (→ p. 39), vous pouvez revenir à la configuration initiale.

Menu → Messagerie

→ Configuration Touche 1

Répondeur intégré

Sélectionner et appuyer sur **OK**.



Maintenir **enfoncé** (mode veille).

Une fois le répondeur sélectionné, maintenir la touche **1 enfoncée**. Vous êtes directement connecté.

La configuration rapide choisie pour la numérotation rapide est valable pour tous les combinés inscrits.

Interrogation à distance

Vous pouvez interroger ou activer le répondeur à partir de n'importe quel poste téléphonique (p. ex., à partir d'une chambre d'hôtel, d'une cabine téléphonique).

Conditions :

- ◆ Vous avez défini un code PIN système différent de 0000 (→ p. 47).
- ◆ Le téléphone utilisé pour l'interrogation à distance doit fonctionner en fréquence vocale (FV), ce qui signifie que vous entendez différentes tonalités lorsque vous appuyez sur les touches.

Appel du répondeur et écoute de messages



Composer votre numéro.



Pendant l'écoute de l'annonce : appuyer sur la touche 9 et saisir le code PIN système.

Le système indique la présence éventuelle de nouveaux messages. L'écoute des messages commence. Vous pouvez désormais utiliser le répondeur à l'aide du clavier.

Les touches suivantes permettent de commander le répondeur :

- 1 Retour au début du message en cours.
Appuyer 2 x : retour au message précédent.
- 2 Arrêter l'écoute. Pour poursuivre, appuyer de nouveau sur la touche.
- 3 Passer au message suivant.
- 0 Supprimer le message en cours.

Activation du répondeur

- Composer votre numéro et laisser sonner jusqu'à entendre : « Veuillez saisir votre code PIN ».



Saisir le code PIN système.

Votre répondeur est activé. Vous entendez l'annonce indiquant la durée d'enregistrement restante.

L'écoute des messages commence.

Il n'est pas possible de désactiver le répondeur à distance.

Utilisation de la messagerie externe

La messagerie externe est le répondeur de votre opérateur sur le réseau. Vous pouvez utiliser la messagerie externe après **souscription** auprès de votre opérateur.

Définition de la messagerie externe pour l'accès rapide

Avec l'accès rapide, vous composer directement le numéro de la messagerie externe ou du répondeur intégré (uniquement Gigaset A585).

Gigaset A580 : l'accès rapide est prédéfini pour la messagerie externe. Il vous suffit juste d'entrer le numéro de la messagerie externe.

Gigaset A585 : l'accès rapide est prédéfini pour le répondeur intégré.

Configuration de l'accès rapide pour la messagerie externe et saisie du numéro de la messagerie externe

Menu → Messagerie
→ Configuration Touche 1

Messagerie externe

Sélectionner et appuyer sur **OK** (✓) = activé).



Entrer le numéro de la messagerie externe puis appuyer sur **OK**.



Maintenir **enfoncé** (mode veille).

La configuration choisie pour la numérotation rapide est valable pour tous les combinés.

Appel à la messagerie externe



Maintenir **enfoncé**. Vous êtes directement connecté à la messagerie externe.



Appuyer éventuellement sur la touche « Mains-libres » . Vous entendez l'annonce de la messagerie externe.

Consultation des messages de la messagerie externe

Lorsqu'un message arrive, vous recevez un appel de la messagerie externe. Le numéro de la messagerie externe s'affiche à l'écran si vous êtes abonné au service « Présentation du numéro de l'appelant ». Si vous prenez l'appel, vous entendez les nouveaux messages reçus. Si vous ne le prenez pas, le numéro de la messagerie externe est enregistré dans la liste des appels manqués et la touche « Messages » clignote (→ p. 27).

ECO DECT

Grâce à votre Gigaset A580/A585, vous contribuez à la sauvegarde de l'environnement.

Diminution de la consommation électrique

Grâce à l'adoption d'une alimentation basse consommation, la base consomme peu d'électricité.

Diminution de la puissance d'émission

La puissance d'émission de votre téléphone est **automatiquement** réduite :

- ◆ Votre combiné réduit sa puissance d'émission selon la distance qui le sépare de la base.
- ◆ Sur la base, la puissance d'émission est réduite à près de zéro, si un seul combiné est inscrit et se trouve sur la base.

Vous pouvez également réduire la puissance d'émission sur le combiné et la base, en utilisant le mode éco ou le mode éco + :



- ◆ **Mode Eco**
Réduction de la puissance d'émission de 80 % en mode veille et en mode communication.
- ◆ **Mode Eco+**
Coupure à 100 % de la puissance d'émission en mode veille.

Activation/désactivation du Mode Eco / Mode Eco+ :

Menu → Réglages → Base → Fonctions supplém. → Mode Eco / Mode Eco+

OK Appuyer sur la touche écran (✓) = activé).

Affichage de l'état

 (clignote)	Intensité de la réception : – bonne à faible – aucun signal
	Mode Eco+ activé (en mode veille, l'icône d'intensité de la réception est remplacée par)

Remarques

- ◆ Avec **Mode Eco+** activé, vous pouvez vérifier l'accès à la base, en **maintenant enfoncée** la touche « décrocher » (☎). Si la base est accessible, vous entendez la tonalité libre.
- ◆ Avec **Mode Eco+** activé :
 - La durée de communication est d'environ 2 secondes.
 - L'autonomie en veille du combiné est réduite d'environ 50 %.
- ◆ Lors de l'inscription de combinés, qui ne prennent pas en charge **Mode Eco+**, ce mode est désactivé sur la base et sur tous les combinés.
- ◆ Lorsque le **Mode Eco** est activé, la portée de la base est plus faible.
- ◆ Le **Mode Eco / Mode Eco+** et un répéteur (→ p. 47) ne peuvent pas être utilisés simultanément. Si vous utilisez un répéteur, vous ne pouvez pas utiliser le Mode éco ou le Mode éco +.

Réveil/Alarme

Condition : la date et l'heure ont été réglées au préalable (→ p. 13).

Activation/désactivation du réveil

Menu → Réveil → Activation (✓ = activé)

Lorsque vous activez le réveil, le menu de réglage du réveil s'ouvre automatiquement (→ p. 41).

Si le réveil est activé, l'heure du réveil s'affiche à l'écran et l'icône du réveil remplace la date.

Réglage de l'heure de réveil

Menu → Réveil → Heure de réveil



Entrer les heures et minutes de l'heure de réveil et appuyer sur **OK**.

Lorsque le réveil sonne ...

Répétition du réveil au bout de 5 minutes

Pause Appuyer sur la touche écran ou sur une touche quelconque.

Lorsque vous avez appuyé trois fois sur **Pause**, le réveil s'éteint pour 24 heures.

Désactivation du réveil pour 24 heures

Arrêt Appuyer sur la touche écran.

Utilisation de plusieurs combinés

Inscription / Appairage des combinés à la base

Vous pouvez inscrire/appairer jusqu'à 4 combinés sur votre base.

Remarque

Chaque combiné supplémentaire doit être inscrit sur la base pour être opérationnel !

Pour inscrire automatiquement votre combiné → p. 11.

Si l'inscription automatique ne fonctionne pas, vous devez appairer le combiné manuellement.

Inscription manuelle du combiné Gigaset A58H sur le combiné Gigaset A580/A585

L'inscription manuelle du combiné doit être initiée à la fois sur le combiné et sur la base.

Une fois l'inscription réussie, le combiné passe en mode veille. Le numéro interne du combiné est affiché à l'écran, par ex. INT 1. Si ce n'est pas le cas, répétez l'opération.

Sur le combiné

Menu → Réglages → Combiné
→ Inscrire le combiné



Entrer le code PIN système de la base (configuration usine : 0000) et appuyer sur **OK**.
« Ins. combiné en cours »
clignote à l'écran.

Sur la base

Dans un délai de 60 secondes, maintenir **enfoncée** la touche « Inscription »/ « Paging » de la base (→ p. 2) (pendant environ 3 s).

Inscription d'autres combinés

Vous pouvez inscrire d'autres combinés Gigaset et d'autres combinés compatibles GAP comme suit.

Sur le combiné

- ▶ Lancer l'inscription du combiné conformément à son propre mode d'emploi.

Sur la base

Maintenir **enfoncée** la touche « Inscription »/« Paging » de la base (→ p. 2) pendant environ 3 secondes.

Retrait de combinés

Les combinés peuvent être seulement désinscrits/désappariés par le rétablissement des réglages par défaut de la base. **A noter que cette opération réinitialise d'autres réglages** → p. 48.

Recherche d'un combiné (« Paging »)

Si vous avez égaré votre combiné, vous pouvez le rechercher à l'aide de la base.

- ▶ Appuyer **brèvement** sur la touche « Inscription »/« Paging » (→ p. 2) de la base.
- ▶ Tous les combinés sonnent simultanément (« Paging »), même si les sonneries sont désactivées.

Arrêt de la recherche

- ▶ Appuyer **brèvement** sur la touche « Inscription »/« Paging » de la base ou appuyer sur la touche « décrocher »  du combiné.

Appels internes

Les communications internes avec d'autres combinés inscrits sur la même base sont gratuites.

Appel des autres combinés



Activer l'appel interne. Entrer n° INT est affiché à l'écran.



Entrer le numéro interne du combiné. Le combiné reçoit des appels.

ou :



Appuyer sur la touche écran. Tous les combinés reçoivent des appels.

Fin de la communication



Appuyer sur la touche « Raccrocher ».

Transfert d'un appel vers un autre combiné/double appel interne

Vous êtes en communication avec un correspondant externe et vous pouvez simultanément appeler un correspondant interne afin de réaliser un double appel.

- ▶ Appeler un correspondant interne.
- Lorsqu'un abonné interne répond :
- ▶ Annoncer éventuellement la communication externe.

soit



Appuyer sur la touche « Raccrocher ». La communication est transférée.

ou





Appuyer sur la touche écran. Vous êtes de nouveau mis en communication avec le correspondant externe.

Vous pouvez aussi appuyer sur la touche « Raccrocher »  lors d'un transfert d'appel avant que l'utilisateur interne ne décroche. Dans ce cas, si le correspondant interne ne répond pas ou si sa ligne est occupée, l'appel vous est automatiquement renvoyé (l'écran affiche Retour d'appel).

Acceptation d'un signal d'appel

Si vous recevez un appel **externe** alors que vous êtes en communication **interne**, un signal d'appel (bip court) retentit. Le service « Présentation du numéro » affiche le numéro ou le nom de l'appelant à l'écran.

-  Pour mettre fin à la communication interne, appuyer sur la touche « Raccrocher ».
-  Appuyer sur la touche « Décrocher » pour prendre la communication externe.

Participation à une communication externe (conférence)

Pendant une communication avec un correspondant externe : un correspondant interne peut « entrer » dans cette communication et participer à la conversation. Cette intrusion est signalée à tous les correspondants par une tonalité et par **Conférence** à l'écran.

Condition : La fonction **Intrusion interne** est activée.

Activation/désactivation de la fonction Intrusion

- Menu** → Réglages → Base
- Intrusion interne (✓ = activé)
-  Maintenir **enfoncé** (mode veille).

Utilisation de la fonction Intrusion

La ligne est occupée par une communication externe. Votre écran affiche un message approprié. Vous voulez participer à la communication externe en cours.

-  Maintenir la touche « Décrocher » **enfoncée**.

Vous participez à la communication. Tous les participants entendent un bip sonore. **Conférence** apparaît à l'écran.

Fin de l'intrusion

-  Un correspondant interne appuie sur la touche « Raccrocher ».

Tous les participants entendent un bip sonore.

La communication entre l'autre correspondant interne et le correspondant externe est maintenue.

Réglages du combiné









Votre combiné est préconfiguré. Vous pouvez personnaliser les réglages.

Réglage de la date et de l'heure





Pour régler l'heure, ouvrir le champ de saisie comme suit :

Menu → Réglages → Date / Heure

Date :

Saisir le jour, le mois et l'année (8 chiffres), p. ex.    
    pour le 1.10.2008.

Heure :

Saisir les heures et les minutes (4 chiffres), par exemple     pour 7h15.

OK Appuyer sur la touche écran.

Modification de la langue de l'écran

Vous avez le choix entre différentes langues d'affichage pour les textes.

Menu → Réglages → Combiné → Langue

La langue en cours est signalée par ✓.

 Sélectionner la langue et appuyer sur **OK**.

 Maintenir **enfoncé** (mode veille).

Si vous avez malencontreusement défini la mauvaise langue (et que l'affichage est incompréhensible) :

Menu   

Appuyer successivement sur ces touches.

 Sélectionner la langue appropriée et appuyer sur **OK**.

Réglages de l'écran

En mode veille, vous pouvez afficher une horloge numérique.

Menu → Réglages → Combiné
→ Réglage écran

Vous avez le choix entre les possibilités suivantes :

Ecran de veille

Les réglages **Aucun écran de veille** ou **Horloge digitale** sont disponibles.



Activation/désactivation du décroché automatique

Si la fonction est activée, il vous suffit, en cas d'appel, de prendre le combiné sur la base ou sur le chargeur sans avoir à appuyer sur la touche « Décrocher » .

Menu → Réglages → Combiné
→ Décroché auto (✓ = activé)

 Maintenir **enfoncé** (mode veille).

Modification du volume de l'écouteur ou du volume du mode « Mains-libres »

Vous pouvez régler le volume du mode « Mains-libres » selon cinq niveaux (1-5, p. ex. volume 3 = ) et le volume du haut-parleur selon trois niveaux (1-3, p. ex. volume 2 = .

Réglage du volume pendant une communication

Le réglage est enregistré pour le mode actuel (mode haut-parleur ou « Mains-libres »).

Pendant une communication avec un correspondant externe :

 Appuyer sur la touche de navigation.

 Régler le volume.

Le réglage est enregistré automatiquement après environ 3 secondes ; sinon, appuyer sur la touche écran **OK**.

Réglage du volume via le menu

Menu → Réglages → Audio → Volume voix
→ Volume combiné / Volume mains-libres

 Régler le volume et appuyer sur **OK**.

 Maintenir enfoncé (mode veille).

Réglage des sonneries

- ◆ **Volume :**
Cinq niveaux de volume (1–5 ; par ex. volume 3 = ■■■ ▽) et la sonnerie « Crescendo » (6 ; le volume augmente à chaque sonnerie = ■■■ ▴).

- ◆ **Mélodie :**
Liste de mélodies préinstallées. Les trois premières mélodies correspondent aux sonneries « classiques ».

Vous pouvez définir des sonneries différentes pour les fonctions suivantes :

- ◆ **Pour appel externe :** pour les appels externes
- ◆ **Pour appel interne :** pour les appels internes
- ◆ **Pour le réveil :** pour le réveil

Vous pouvez régler les sonneries pour la base, → p. 47.

Réglage du volume de la sonnerie

Le volume est identique pour tous les types de notification.

Menu → Réglages → Audio
→ Volume de la sonnerie

Ou, en mode veille :

 → Volume de la sonnerie.

Puis :

 Régler le volume et appuyer sur **OK**.

 Maintenir enfoncé (mode veille).

Réglage de la mélodie

Vous pouvez régler les mélodies pour distinguer les appels externes, les appels internes et le réveil.

Menu → Réglages → Audio
→ Mélodie pour la sonnerie

Pour appel externe / Pour appel interne /
Pour le réveil

Sélectionner et appuyer sur **OK**.

 Sélectionner une mélodie (√ = activé) et appuyer sur **OK**.

 Maintenir enfoncé (mode veille).

Activation/désactivation de la sonnerie

Vous pouvez désactiver la sonnerie lors d'un appel avant de décrocher ou en mode veille. Vous pouvez prendre un appel tant qu'il est indiqué à l'écran.

Désactivation de la sonnerie

 Appuyer sur la touche Etoile **jusqu'à** ce que l'icône ☒ s'affiche à l'écran.

Réactivation de la sonnerie

 En mode veille, maintenir la touche Etoile **enfoncée**.

Tonalités d'avertissement

Votre combiné vous informe par un signal sonore des différentes activités et des différents états. Vous pouvez activer ou désactiver les tonalités suivantes, indépendamment les unes des autres :

- ◆ **Tonalités d'avertissement :**
 - **Clic clavier** : chaque pression sur une touche est confirmée.
 - **Tonalité de validation** (suite montante de tonalités) : à la fin de la saisie ou du réglage, lors de la remise en place du combiné sur la base et lors de l'arrivée d'un SMS ou d'une nouvelle entrée dans le journal du répondeur ou le journal des appels.
 - **Tonalité d'erreur** (séquence de tonalités descendantes) : en cas de saisie incorrecte.
 - **Tonalité de fin de menu** : lorsque vous atteignez la fin d'un menu.
- ◆ **Tonalité de batterie** : la batterie doit être rechargée.

Vous ne pouvez pas désactiver la tonalité de validation qui retentit à l'insertion du combiné dans la base.

Activation/désactivation des tonalités d'avertissement

Menu → Réglages → Audio
→ Tonalités avertissement
Sélectionner et appuyer sur **OK** (✓ = activé).

Réglage de la tonalité de batterie

Menu → Réglages → Audio
→ Alarme batterie

Marche / Arrêt / En cours de communic.
Sélectionner et appuyer sur **OK** (✓ = activé). La tonalité de batterie est alors activée ou désactivée ou retentit pendant une communication.

Rétablissement des réglages par défaut du combiné

Vous pouvez annuler les réglages personnalisés. Les entrées du répertoire, du journal des appels, les listes de SMS et l'inscription du combiné sur la base sont conservées.

Menu → Réglages → Combiné
→ Réinitialisation du combiné

Valider par **OK** ou rejeter avec **↵**.

 Maintenir **enfoncé** (mode veille).

Réglages de la base

Les réglages de la base s'effectuent à l'aide d'un combiné Gigaset A58H inscrit.

Protection contre les accès non autorisés

Protégez les paramètres système de la base avec un code PIN système connu de vous seul. Vous devez entrer le code PIN système, en inscrivant manuellement un combiné sur la base.

Modification du code PIN système

Vous pouvez modifier le code PIN système à 4 chiffres de la base (valeur par défaut : 0000) en un code PIN (à 4 chiffres) connu de vous uniquement.

Menu → Réglages → Base → Code confident. PIN système



Entrer l'**ancien** code PIN système puis appuyer sur **OK**.
Pour des raisons de sécurité, l'entrée est représentée par quatre astérisques (****).



Entrer le **nouveau** code PIN système puis appuyer sur **OK**.



Maintenir **enfoncé** (mode veille).

Annulation du code PIN système

Si vous avez oublié le code PIN système, vous pouvez le réinitialiser avec le code **0000** de la configuration usine de la base. **D'autres réglages seront également rétablis**, voir « Rétablissement des réglages par défaut de la base » → p. 48.

Réglage des sonneries

◆ Volume :

Vous pouvez choisir entre cinq niveaux de volume et l'appel « Crescendo »,
→ p. 45. Appuyer sur « 0 » pour désactiver la sonnerie sur la base.

◆ Sonneries :

Vous pouvez définir une sonnerie pour les appels externes, → p. 45.

Menu → Réglages → Base
→ Audio → Volume de la sonnerie / Mélodie pour la sonnerie

Pour savoir comment définir les réglages, → p. 45.

Utilisation d'un répéteur

L'utilisation d'un répéteur permet d'augmenter la portée et la puissance de réception de votre base. Pour ce faire, vous devez activer la fonction correspondante sur la base. Cette opération interrompt les communications en cours via la base.

Condition : un répéteur est inscrit. Le **Mode Eco / Mode Eco+** est désactivé.

Menu → Réglages → Base → Fonctions supplém. → Utilisation d'un répéteur

Oui Appuyer sur la touche écran.

Lorsque la fonction Répéteur est activée, la commande est marquée par un .

Remarque

Un répéteur et le mode **Mode Eco / Mode Eco+** (→ p. 40) ne peuvent pas être utilisés simultanément.

Rétablissement des réglages par défaut de la base

En cas de réinitialisation :

- ◆ Les combinés sont retirés
 - **En cas de réinitialisation avec le menu :**
tous les combinés Gigaset
 - **En cas de réinitialisation de la base à l'aide de la touche de la base :** tous les combinés inscrits des autres combinés compatibles GAP
- ◆ Les réglages personnalisés sont effacés
- ◆ Toutes les listes sont supprimées
- ◆ Le code PIN système est réinitialisé à **0000**
- ◆ Le Mode Eco+ est désactivé

Seules la date et l'heure sont conservées.

Réinitialisation de la base via le menu

Menu → Réglages → Base

→ Réinitialisation de la base

OK Appuyer sur la touche écran pour valider.

Réinitialisation de la base à l'aide de la touche de la base

- ▶ Retirer le cordon d'alimentation de la base.
- ▶ Tout en maintenant la touche « Inscription »/« Paging » (→ p. 2) de la base enfoncée, raccorder le cordon d'alimentation sur la base. Maintenir la touche enfoncée jusqu'à la tonalité de confirmation.

La base est réinitialisée.

Branchement à un autocommutateur privé

Les réglages suivants ne sont nécessaires que si votre autocommutateur privé les requiert. Consultez le mode d'emploi de votre autocommutateur privé.

Il n'est pas possible de recevoir ou d'émettre de SMS sur les autocommutateurs privés ne prenant pas en charge la fonction « Présentation du numéro de l'appelant ».

Mode de numérotation et durée du flashing



Le réglage actuel est indiqué par .



Modification du mode de numérotation

Vous pouvez définir le mode de numérotation de différentes manières :

- ◆ Fréquence vocale (FV),
- ◆ Numérotation par impulsion.

Menu     

   numérotation par impulsion.
ou :



   Fréquence vocale (FV).

 Maintenir **enfoncée** (mode veille).

Réglage de la durée du flashing

Pour la mise en marche sur votre autocommutateur privé, il peut être nécessaire de modifier cette valeur. Consultez à cet effet le mode d'emploi de votre installation téléphonique.

Menu     

 Entrer le chiffre correspondant à la durée du flashing et appuyer sur .

0 = 80 ms ; 1 = 100 ms ; 2 = 120 ms ;
3 = 180 ms ; 4 = 250 ms ; 5 = 300 ms ;
6 = 600 ms ; 7 = 800 ms



 Maintenir **enfoncé** (mode veille).

Définition des temps de pause

Modification de la pause après la prise de ligne

Vous pouvez régler la durée de la pause insérée entre le moment où vous appuyez sur la touche « Dérocher »  et l'envoi du numéro.

Menu     



 Saisir le chiffre correspondant à la durée de la pause (1 = 1 s ; 2 = 3 s ; 3 = 7 s) et appuyer sur .

 Maintenir **enfoncée** (mode veille).

Modification de la pause après la touche flashing (R)

Vous pouvez modifier la durée de la pause si votre autocommutateur privé le requiert (voir le mode d'emploi de votre autocommutateur privé).

Menu     

 Saisir le chiffre correspondant à la durée de la pause (1 = 800 ms ; 2 = 1600 ms ; 3 = 3200 ms) et appuyer sur .

 Maintenir **enfoncée** (mode veille).

Activation provisoire du mode fréquence vocale (FV)

Si votre autocommutateur privé utilise encore la numérotation par impulsion (ND) mais que le mode fréquence vocale est nécessaire (p. ex. pour écouter la messagerie externe), vous devez activer la fréquence vocale pour cette communication.

Condition : vous êtes en communication ou avez déjà composé un numéro externe.

 Appuyer sur la touche Etoile. Lorsque vous raccrochez, le mode de numérotation par impulsions est automatiquement réactivé.

Service clients (Customer Care)

Pour vos besoins, nous vous proposons une aide rapide et personnalisée !

Notre assistance technique en ligne sur Internet :

www.gigaset.com/fr/service

Accessible en permanence et de n'importe où. Vous disposez d'une assistance 24 heures sur 24 sur tous nos produits. Vous trouverez à cette adresse une compilation des questions les plus fréquemment posées et des réponses, ainsi que les manuels d'utilisation des produits à télécharger.

Vous trouverez également les questions les plus fréquemment posées et les réponses dans l'annexe de ce mode d'emploi.

Pour bénéficier de conseils personnalisés sur nos offres, contactez notre Assistance Premium :

Assistance Premium pour la France :

08 99 70 01 85 (1,35 EuroTTC/Appel puis 0,34 EuroTTC/Minute)

Des collaborateurs Gigaset Communications France SAS. compétents se tiennent à votre disposition pour vous fournir des informations sur nos produits et vous expliquer leur installation.

En cas de réparation nécessaire ou de revendications de garantie, vous obtiendrez une assistance rapide et fiable auprès de notre Service Clients.

Service-Center France :

01 56 38 42 00 (Appel national)

Munissez-vous de votre preuve d'achat.

Dans les pays où notre produit n'est pas distribué par des revendeurs autorisés, nous ne proposons pas d'échange ou de services de réparation.

Questions-réponses

Si vous avez des questions à propos de l'utilisation de votre téléphone, nous sommes à votre disposition 24 heures sur 24 à l'adresse Internet suivante :

www.gigaset.com/customercare. Les problèmes éventuels et les solutions correspondantes sont en outre listés dans le tableau ci-dessous.

L'écran n'affiche rien.

1. Le combiné n'est pas activé.
 - ▶ Maintenir la touche « Raccrocher »  enfoncée.
2. Les batteries sont vides.
 - ▶ Remplacer ou recharger les batteries (→ p. 10).

L'écran affiche « Base ».

1. Le combiné se trouve hors de la zone de portée de la base.
 - ▶ Réduire la distance entre le combiné et la base.

Le mode Mode Eco est activé diminuant la portée de la base.

 - ▶ Désactiver Mode Eco (→ p. 40) ou réduire la distance entre le combiné et la base.
3. La base n'est pas activée.
 - ▶ Contrôler le bloc secteur de la base (→ p. 8).

Le combiné ne sonne pas.

1. La sonnerie est désactivée.
 - ▶ Activer la sonnerie (→ p. 45).

Aucune tonalité ni sonnerie de ligne fixe n'est audible.

Le cordon téléphonique fourni n'a pas été utilisé ou a été remplacé par un autre cordon avec le mauvais brochage.

- ▶ Utiliser exclusivement le cordon téléphonique fourni ou vérifier que le brochage est correct lors de l'achat d'un cordon dans un magasin spécialisé (→ p. 58).

Tonalité d'erreur après la demande du code PIN système.

Le code PIN système que vous avez saisi est incorrect.

- ▶ Rétablir la valeur 0000 du code PIN système (→ p. 47).

Code PIN oublié.

- ▶ Rétablir la valeur 0000 du code PIN système (→ p. 47).

Votre correspondant n'entend rien.

Vous avez appuyé sur la touche **Secret**.
Le combiné est en « mode secret ».

- ▶ Réactiver le microphone (→ p. 24).

Le numéro de l'appelant n'est pas affiché malgré l'abonnement au service « Présentation du numéro de l'appelant ».

La présentation du numéro n'est pas autorisée.

- ▶ **L'appelant** doit s'abonner au service « Présentation du numéro de l'appelant » auprès de l'opérateur.

Lors d'une saisie, une tonalité d'erreur retentit (séquence de tonalités descendantes).

Echec de l'action/saisie erronée.

- ▶ Répéter l'opération.
Observer l'écran et, le cas échéant, vérifier dans le mode d'emploi.

Vous ne pouvez pas consulter la messagerie externe.

L'autocommutateur privé est réglé en mode numérotation par impulsion.

- ▶ Le régler en mode fréquence vocale.

Uniquement Gigaset A585:

Les messages sont enregistrés dans le journal du répondeur sans l'heure ni la date.

Date/heure non réglées.

- ▶ Régler la date et l'heure (→ p. 13).

Dans le cadre de la commande à distance, le répondeur indique « PIN non valide ».

1 Le code PIN système saisi est erroné

- ▶ Répéter la saisie du code PIN système.

2 Le code PIN système est encore réglé sur . 0000.

- ▶ Définir un code PIN système différent de 0000 (→ p. 47).

Le répondeur n'enregistre pas les messages.

Mémoire pleine.

- ▶ Supprimer les anciens messages.
- ▶ Ecouter les nouveaux messages puis les effacer.

Homologation

Cet appareil est destiné au réseau téléphonique analogique français.

Les spécificités nationales sont prises en compte.

Par la présente, la société Gigaset Communications GmbH déclare que cet appareil est conforme aux exigences fondamentales et autres dispositions applicables de la directive 1999/5/CE.

Vous trouverez une reproduction de la déclaration de conformité d'après la directive 1999/5/CE sur Internet à l'adresse :

www.gigaset.com/docs.

CE 0682

Certificat de garantie

La présente garantie bénéficie, dans les conditions ci-après, à l'utilisateur final ayant procédé à l'acquisition de ce Produit Gigaset Communications (ci-après le Client).

Pour la France, la présente garantie ne limite en rien, ni ne supprime, les droits du Client issus des articles suivants du Code Civil Français et du Code de la Consommation Français :

Article L.211-4 du Code de la Consommation :

« Le vendeur est tenu de livrer un bien conforme au contrat et répond des défauts de conformité existant lors de la délivrance.

Il répond également des défauts de conformité résultant de l'emballage, des instructions de montage ou de l'installation lorsque celle-ci a été mise à sa charge par le contrat ou a été réalisée sous sa responsabilité. »

Article L.211-5 du Code de la Consommation :

« Pour être conforme au contrat, le bien doit :

1° Être propre à l'usage habituellement attendu d'un bien semblable et, le cas échéant :

- correspondre à la description donnée par le vendeur et posséder les qualités que celui-ci a présentées à l'acheteur sous forme d'échantillon ou de modèle ;
- présenter les qualités qu'un acheteur peut légitimement attendre eu égard aux déclarations publiques faites par le vendeur, par le producteur ou par son représentant, notamment dans la publicité ou l'étiquetage ;

2° Ou présenter les caractéristiques définies d'un commun accord par les parties ou être propre à tout usage spécial recherché par l'acheteur, porté à la connaissance du vendeur et que ce dernier a accepté. »

Article L.211-12 du Code de la Consommation :

« L'action résultant du défaut de conformité se prescrit par deux ans à compter de la délivrance du bien. »

Article 1641 du Code Civil :

« Le vendeur est tenu de la garantie à raison des défauts cachés de la chose vendue qui la rendent impropre à l'usage auquel on la destine, ou qui diminuent tellement cet usage, que l'acheteur ne l'aurait pas acquise, ou n'en aurait donné qu'un moindre prix, s'il les avait connus. »

Article 1648 du Code Civil, alinéa premier :

« L'action résultant des vices rédhibitoires doit être intentée par l'acquéreur dans un délai de deux ans à compter de la découverte du vice. »

- Si ce Produit Gigaset Communications et ses composants présentent des vices de fabrication et/ou de matière dans les 24 mois suivant son achat neuf, Gigaset Communications procédera à sa réparation ou le remplacera gratuitement et de sa propre initiative par un modèle identique ou par modèle équivalent correspondant à l'état actuel de la technique. La présente garantie n'est valable que pendant une période de 6 mois à compter de sa date d'achat neuf pour les pièces et éléments de ce Produit Gigaset Communications qui sont soumis à l'usure (par ex. batteries, claviers et boîtiers).

- La présente garantie n'est pas valable en cas de non-respect des informations contenues dans le mode d'emploi, ou en cas de dommage manifestement provoqué par une manipulation ou une utilisation inadéquate.
- La présente garantie ne s'applique pas aux éléments et données fournis par le vendeur du Produit Gigaset Communications, ou installés par le Client lui-même (par ex. l'installation, la configuration, le téléchargement de logiciels, l'enregistrement de données). Sont également exclus de la présente garantie le manuel d'utilisation ainsi que tout logiciel fourni séparément sur un autre support de données, ainsi que les Produits Gigaset Communications dotés d'éléments ou d'accessoires non homologués par Gigaset Communications, les Produits dont les dommages sont causés volontairement ou par négligence (bris, casses, humidité, température inadéquate, oxydation, infiltration de liquide, surtension électrique, incendie, ou tout autre cas de force majeure), les Produits Gigaset Communications présentant des traces d'ouverture (ou de réparation et/ou modifications effectuées par un tiers non agréé par Gigaset Communications), et les Produits envoyés en port dû à Gigaset Communications ou à son centre agréé.
- La facture ou le ticket de caisse comportant la date d'achat par le Client sert de preuve de garantie. Une copie de ce document justifiant de la date de départ de la garantie est à fournir pour toute mise en œuvre de la présente garantie. Un justificatif d'achat doit au moins comporter le nom et le logo de l'enseigne, la date d'achat, le modèle concerné et le prix. Le Client doit faire valoir ses droits à garantie dans les deux mois de la découverte du vice du Produit, sauf disposition impérative contraire.
- Le présent Produit Gigaset Communications ou ses composants échangés et renvoyés à Gigaset Communications ou son prestataire deviennent propriété de Gigaset Communications.
- La présente garantie s'applique uniquement aux Produits Gigaset Communications neufs achetés au sein de l'Union Européenne. Elle est délivrée par Gigaset Communications France SAS., 9, rue du Docteur Finot, Bât Renouillères 93200 SAINT DENIS.
- La présente garantie représente l'unique recours du Client à l'encontre de Gigaset Communications pour la réparation des vices affectant le Produit Gigaset Communications. Gigaset Communications exclut donc toute autre responsabilité au titre des dommages matériels et immatériels directs ou indirects, et notamment la réparation de tout préjudice financier découlant d'une perte de bénéfice ou d'exploitation, ainsi que des pertes de données. En aucun cas Gigaset Communications n'est responsable des dommages survenus aux biens du Client sur lesquels est connecté, relié ou intégré le Produit Gigaset Communications, sauf disposition impérative contraire. De même, la responsabilité de Gigaset Communications ne peut être mise en cause pour les dommages survenus aux logiciels intégrés dans le Produit Gigaset Communications par le Client ou tout tiers à

l'exception de Gigaset Communications.

- La mise en jeu de la présente garantie, et l'échange ou la réparation concernant le Produit Gigaset Communications. ne font pas naître une nouvelle période de garantie, qui demeure en tout état de cause la durée initiale, sauf disposition impérative contraire.
- Gigaset Communications. se réserve le droit de facturer au client les frais découlant du remplacement ou de la réparation du Produit Gigaset Communications. lorsque le défaut du Produit Gigaset Communications. n'est pas couvert par la garantie. De même Gigaset Communications. pourra facturer au Client les frais découlant de ses interventions sur un Produit Gigaset Communications. remis par le Client et en bon état de fonctionnement.

Pour faire usage de la présente garantie, veuillez contacter en priorité votre revendeur, ou bien le service téléphonique de Gigaset Communications. dont vous trouverez le numéro dans le manuel d'utilisation ci-joint.

l'ensemble de leur cycle de fonctionnement. Dès la planification des produits et des processus, nous étudions les répercussions sur l'environnement relatives à la fabrication, la recherche de matériaux, la commercialisation, l'utilisation, le service et la mise au rebut.

Pour avoir plus d'informations sur les produits et les procédures respectueux de l'environnement, consultez l'adresse Internet suivante : www.gigaset.com.

Système de gestion de l'environnement



Gigaset Communications GmbH est certifié en vertu des normes internationales EN 14001 et ISO 9001.

ISO 14001

(Environnement) : certification donnée depuis septembre 2007 par TÜV SÜD Management Service GmbH.

ISO 9001 (Qualité) : certification donnée depuis le 17 février 1994 par TÜV SÜD Management Service GmbH.

Environnement

Nos principes en matière d'environnement

Gigaset Communications GmbH a une responsabilité au niveau social et s'engage en faveur d'un monde meilleur. Nous mettons nos idées, nos technologies et nos actions au service des individus, de la société et de l'environnement. L'objectif de nos activités internationales est de préserver durablement le cadre de vie des individus. Nous assumons l'entière responsabilité de nos produits et donc

Consommation d'énergie écologique

L'utilisation d'ECO DECT (→ p. 40) permet d'économiser de l'énergie et de contribuer de manière significative à la sauvegarde de l'environnement.

Mise au rebut

Les batteries ne font pas partie des déchets ménagers. Au besoin, consulter la réglementation locale sur l'élimination des déchets, que vous pouvez demander à votre commune ou au revendeur du produit.

La procédure d'élimination des produits électriques et électroniques diffère de celle des déchets municipaux et nécessite l'intervention de services désignés par le gouvernement ou les collectivités locales.



Le symbole de la poubelle barrée signifie que la directive européenne 2002/96/EC s'applique à ce produit.

Le tri et la collecte séparée de vos appareils usagés aide à prévenir toute conséquence négative pour l'environnement ou pour la santé publique. Il s'agit d'une condition primordiale pour le traitement et le recyclage des équipements électriques et électroniques usagés.

Pour plus d'informations sur le traitement des appareils usagés, contacter votre mairie, la déchetterie la plus proche ou le revendeur du produit.

Annexe

Entretien

Essuyer le chargeur et le combiné avec un chiffon **légèrement humecté** (pas de solvant) ou un chiffon antistatique.

Ne jamais utiliser de chiffon sec. Il existe un risque de charge statique.

Contact avec les liquides

Si le combiné a été mis en contact avec des liquides :

1. **L'éteindre immédiatement et retirer le bloc de batteries.**
2. Laisser le liquide s'écouler.
3. Sécher toutes les parties avec un linge absorbant et placer le téléphone, clavier vers le bas, dans un endroit chaud et sec pendant **au moins 72 heures (ne pas placer le combiné dans un micro-ondes, four, etc.)**.
4. **Attendre que le combiné ait séché pour le rallumer.**

Une fois complètement sec, il est possible que le combiné puisse fonctionner à nouveau. Cependant, si ce n'est le cas, le bénéfice de la garantie ne pourra être accordé.

Caractéristiques techniques

Batteries recommandées

Technologie :

Nickel-Hydrure métallique (NiMH)

Type : AAA (Micro, HR03)

Tension : 1,2 V

Capacité : 550 – 1 000 mAh

Veuillez utiliser uniquement les types de batteries suivants afin de bénéficier d'une

autonomie, d'une fonctionnalité et d'une longévité optimales :

- ◆ GP 700 mAh
- ◆ Yuasa Phone 700 mAh
- ◆ Yuasa Phone 800 mAh
- ◆ Yuasa AAA 800
- ◆ Peacebay 600 mAh

L'appareil est livré avec deux batteries homologuées.

Autonomie/temps de charge du combiné

L'autonomie de votre Gigaset dépend de la capacité et de l'ancienneté des batteries, ainsi que de leur emploi par l'utilisateur. (Les durées spécifiées sont les durées maximales.)

	Capacité (mAh) env.			
	550	650	800	1000
Autonomie en veille (heures)	180	210	265	330
Autonomie en communication (heures)	23	25	33	41
Autonomie pour 1,5 heure de communication quotidienne (heures)	80	95	115	145
Temps de charge, base (heures)	8	10	12	15
Temps de charge, chargeur (heures)	6	7	9	11

Lors de l'impression de ce document, les batteries disponibles et testées dans l'appareil ne dépassaient pas 800 mAh. Etant donné les avancées permanentes dans ce secteur, la liste des batteries recommandées, disponible dans la FAQ des pages de l'Assistance client (Customer Care) du Gigaset, est régulièrement mise à jour :

www.gigaset.com/customer-care

Puissance consommée de la base

En mode veille	
- Combiné dans le chargeur	Env. 1,3 W
- Combiné hors du chargeur	Env. 1,3 W
Au cours de l'appel	Env. 1,5 W

Caractéristiques générales

Norme DECT	Prise en charge
Norme GAP	Prise en charge
Nombre de canaux	60 canaux duplex
Plage de fréquences radio	1 880–1 900 MHz
Mode duplex	Multiplexage temporel, longueur de trame 10 ms
Espacement entre canaux	1 728 kHz
Débit binaire	1 152 kbit/s
Modulation	GFSK
Codage de la voix	32 kbit/s
Puissance d'émission	10 mW, puissance moyenne par canal
Portée	jusqu'à 300 m en l'absence d'obstacle, jusqu'à 50 m à l'intérieur d'un bâtiment
Alimentation électrique de la base	230 V ~/ 50 Hz
Conditions ambiantes pour le fonctionnement	+5 °C à +45 °C ; 20 % à 75 % d'humidité relative
Mode de numérotation	FV (fréquence vocale)/ Numérotation par impulsion

Brochage de la prise téléphonique

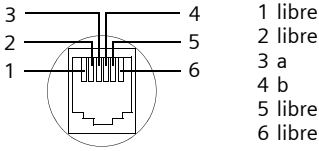

Edition du texte

Lors de la création d'un texte, les règles suivantes s'appliquent :

- ◆ Le curseur se déplace vers la gauche ou vers la droite avec la touche .
- ◆ Les caractères sont insérés à gauche du curseur.
- ◆ Pour les entrées dans le répertoire, la première lettre du nom s'écrit automatiquement en majuscule et les lettres suivantes en minuscules

Rédaction d'un SMS/nom

Pour saisir une lettre/un caractère spécial, appuyer plusieurs fois sur la touche correspondante.

Ecriture standard

	1x	2x	3x	4x	5x	6x	7x	8x	9x	10x	11x	12x	13x	14x
1 sp			1	€	£	\$	¥	□						
2 abc	a	b	c	2	ä	á	à	â	ã	ç				
3 def	d	e	f	3	ë	é	è	ê						
4 ghi	g	h	i	4	ï	í	ì	î						
5 jkl	j	k	l	5										
6 mno	m	n	o	6	ö	ñ	ó	ò	ô	õ				
7 pqrs	p	q	r	s	7	ß								
8 tuv	t	u	v	8	ü	ú	ù	û						
9 wxyz	w	x	y	z	9	ÿ	ý	æ	ø	å				
0 +	.	,	?	!	0	+	-	:	;	"	'	;	_	
* 0	*	/	()	<	=	>	%						
# **			#	@		&	§							

- 1) Espace
2) Saut de ligne

Maintenir une touche **enfoncée** permet d'afficher successivement les caractères de la touche correspondante à l'écran, puis de les sélectionner. Lorsque la touche est relâchée, le caractère sélectionné est inséré dans le champ de saisie.

Ecriture en majuscules, minuscules ou chiffres

Appuyez **brèvement** sur la touche « Dièse » , afin de passer du mode « Abc » au mode « 123 », du mode « 123 » au mode « abc » et du mode « abc » au mode « Abc » (mode 1re lettre en majuscule, le reste du mot en minuscules). Appuyez sur la touche « Dièse » **avant** de saisir la lettre.

Vous pouvez voir sur l'écran quel mode d'édition est activé (majuscules, minuscules, chiffres).

Accessoires

Combinés Gigaset

Faites évoluer votre Gigaset en un autocommutateur privé sans fil :

Combiné Gigaset C38H

- ◆ Ecran couleur rétroéclairé (65 000 couleurs)
- ◆ Clavier rétroéclairé
- ◆ Mode « Mains-libres »
- ◆ Sonneries polyphoniques
- ◆ Répertoire pouvant contenir environ 150 entrées
- ◆ SMS (condition : CLIP disponible)
- ◆ Prise kit oreillette

www.gigaset.com/gigasetC38H



Combiné Gigaset A58H

- ◆ Ecran graphique rétroéclairé
- ◆ Clavier rétroéclairé
- ◆ Mode « Mains-libres »
- ◆ Sonneries polyphoniques
- ◆ Répertoire pouvant contenir environ 150 entrées
- ◆ SMS (condition : CLIP disponible)

www.gigaset.com/gigasetA58H



Combiné Gigaset C47H

- ◆ Ecran couleur rétroéclairé (65 000 couleurs)
- ◆ Clavier rétroéclairé
- ◆ Mode « Mains-libres »
- ◆ Sonneries polyphoniques
- ◆ Répertoire pouvant contenir environ 150 entrées
- ◆ SMS (condition : CLIP disponible)
- ◆ Prise kit oreillette
- ◆ Surveillance de pièce

www.gigaset.com/gigasetC47H



Combiné Gigaset S67H/S68H

- ◆ Ecran couleur rétroéclairé (65 000 couleurs)
- ◆ Clavier rétroéclairé
- ◆ Mode « Mains-libres »
- ◆ Sonneries polyphoniques
- ◆ Répertoire pouvant contenir environ 250 entrées
- ◆ Présentation du numéro de l'appelant-images
- ◆ SMS (condition : CLIP disponible)
- ◆ Prise kit oreillette
- ◆ Bluetooth (S68H uniquement)
- ◆ Surveillance de pièce

www.gigaset.com/gigasetS67H

www.gigaset.com/gigasetS68H



Combiné Gigaset SL37H

- ◆ Ecran couleur rétroéclairé (65 000 couleurs)
- ◆ Clavier rétroéclairé
- ◆ Mode « Mains-libres »
- ◆ Sonneries polyphoniques
- ◆ Répertoire pouvant contenir environ 250 entrées
- ◆ Présentation du numéro de l'appelant-images
- ◆ SMS (condition : CLIP disponible)
- ◆ Interface PC destinée p. ex. à la gestion des entrées du répertoire, des sonneries et des fonds d'écran
- ◆ Prise kit oreillette
- ◆ Bluetooth
- ◆ Surveillance de pièce
- ◆ Fonction Talkie-walkie

www.gigaset.com/gigasetSL37H



Combiné Gigaset SL56

- ◆ Ecran couleur rétroéclairé (65 000 couleurs)
- ◆ Clavier rétroéclairé
- ◆ Mode « Mains-libres »
- ◆ Sonneries polyphoniques
- ◆ Répertoire pouvant contenir environ 250 entrées
- ◆ Présentation du numéro de l'appelant-images
- ◆ SMS (condition : CLIP disponible)
- ◆ Reconnaissance vocale
- ◆ Interface PC destinée p. ex. à la gestion des entrées du répertoire, des sonneries et des fonds d'écran
- ◆ Prise kit oreillette
- ◆ Bluetooth

www.gigaset.com/gigasetSL56



Combiné Gigaset E45

- ◆ Boîtier protégé de la poussière et des projections d'eau
- ◆ Ecran couleur rétroéclairé (4 096 couleurs)
- ◆ Clavier rétroéclairé
- ◆ Mode « Mains-libres »
- ◆ Sonneries polyphoniques
- ◆ Répertoire pouvant contenir environ 150 entrées
- ◆ SMS (condition : CLIP disponible)
- ◆ Prise kit oreillette
- ◆ Surveillance de pièce

www.gigaset.com/gigasetE45



Répéteur Gigaset

Le répéteur Gigaset vous permet d'augmenter la portée de réception de votre combiné Gigaset par rapport à votre base.

www.gigaset.com/gigasetrepeater



Commande de produits Gigaset

Vous pouvez commander tous les produits Gigaset indiqués ici et bien d'autres dans un magasin spécialisé.



Utilisez uniquement des accessoires originaux. Vous éviterez ainsi d'éventuels dégâts matériels ou risques pour la santé tout en vous assurant de la conformité à toutes les dispositions applicables.

Montage mural de la base

A580: 40 mm

A585 : 46 mm

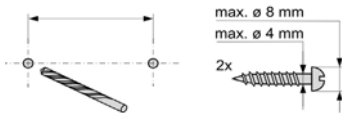

env. 2,5 mm

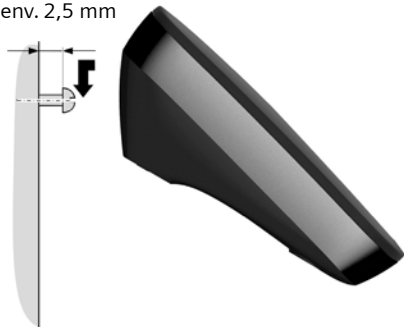

Montage mural du chargeur

21 mm

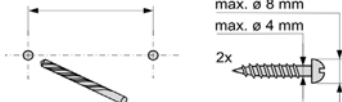

env. 2,5 mm

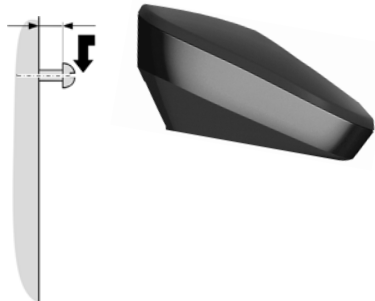

Index

A

- Accepter un signal d'appel durant
une communication interne. 43
- Accès non autorisé
protection 47
- Accès rapide
messagerie externe. 39
répondeur 37
- Accessoires 59
- Activer
combiné. 1, 19
décroché automatique 44
Intrusion 43
répondeur 35
répondeur (commande à distance) . 38
tonalités d'avertissement. 46
verrouillage du clavier. 19
- Affichage
durée de la communication. 29
message sur la messagerie
externe 39
modifier la langue de l'écran 44
nom (CNIP). 23
numéro (CLI/CLIP). 23
témoin de charge 1
- Aides auditives. 6
- Amplificateur de réception, voir Répéteur
- Appel
accepter. 23
appel d'un numéro inconnu 24
externe 23
intercepter depuis répondeur 36
interne. 42
manqué 28
- Autocommutateur privé
activer provisoirement le mode
fréquence vocale 50
définir les temps de pause. 49
raccorder la base 49
régler la durée du flashing. 49
régler le mode de numérotation . . 49
SMS 33
- Automatique
décroché 23

B

- Base
code PIN système. 47
installer. 8
puissance consommée. 57
raccorder. 8
raccorder à autocommutateur privé 49
régler 47
réinitialiser 48
 - Batterie
affichage. 1
batteries recommandées 56
charger 1, 12
icône. 1, 11
insérer. 10
tonalité d'avertissement. 46
 - Bloc secteur 6
 - Brochage 58
- ## C
- Caractéristiques techniques. 56
 - Centre SMS
configurer 33
modifier le numéro 33
 - Certificat de garantie. 53
 - Classement dans le répertoire 25
 - Clavier
verrouillage 19
 - CLI, CLIP 23
 - Clic clavier 46
 - CNIP. 23
 - Combiné
contact avec les liquides. 56
désactiver le micro. 24
inscrire/appairer. 41
langue d'affichage 44
marche/arrêt 1, 19
mise en service 10
mode veille 19
Paging. 42
rechercher. 42
réglages 44
réinitialiser 46
retirer 41, 48
tonalités d'avertissement 46
utiliser plusieurs combinés. . . . 41, 42
volume de l'écouteur 44
volume du mode Mains-libres. . . . 44
 - Commande à distance. 38
 - Communication

Index

externe	23
interne	42
introduire un correspondant	43
mettre fin	23
Communication interne	
signal d'appel	43
Composer	
avec un numéro raccourci	26
répertoire	25
Conférence	43
Configurer la messagerie externe	39
Consommation électrique, voir	
Puissance consommée	
Consulter les messages sur la	
messagerie externe	39
Contenu de l'emballage	7
Correction d'erreurs de saisie	18
Customer Care	51
D	
Date, régler	13, 44
Décroché automatique	37, 44
Dépannage	
généralités	51
SMS	34
Désactiver	
combiné	1, 19
décroché automatique	44
Intrusion	43
micro du combiné	24
répondeur	35
tonalités d'avertissement	46
verrouillage du clavier	19
Durée d'enregistrement (répondeur)	37
Durée de la communication	23, 29
Durée du flashing	49
E	
ECO DECT	40
Economiseur d'écran, voir Ecran de veille	
Ecouter	
annonce (répondeur)	35
message (répondeur)	36
Ecouter/supprimer annonce (répond.)	35
Ecouteur	
volume	44, 45
Ecran	
écran de veille	44
mode veille	19
réglages	44

Ecrire (SMS)	30
Edition du texte	58
Entrée	
enregistrer (messagerie externe)	39
sélection dans le répertoire	25
Entretien du téléphone	56
Environnement	55
Envoyer	
entrée du répertoire au combiné	26
Equipements médicaux	6
Erreurs de saisie (correction)	18

F

Fiche du téléphone, brochage	58
Filtrage d'appel / Interception	36
Filtrage d'appel pendant	
l'enregistrement	37
Fréquence vocale	49, 50
FV (fréquence vocale)	49, 50

H

Heure, régler	13, 44
Homologation	52
Horloge numérique	44

I

Icône	
à l'arrivée de nouveaux messages	27
batterie	11
écran	17
verrouillage du clavier	19
Inconnu	24
Inscrire (combiné)	41
Installer, base	8
Interne	
communication	42
s'introduire	43
téléphoner	42

J

Journal	
journal des appels	28
journal du répondeur	27, 28, 29

L

Liquide	56
Liste	
appels manqués	28
journal des appels	28
liste de réception (SMS)	31
liste des brouillons (SMS)	30

- messagerie externe 28
 répondeur 27, 29
 SMS 28
- M**
- Maîtrise des coûts de
 télécommunication 29
 Marche/Arrêt 1
 Mélodie, régler 47
 Menu
 commandes 18
 présentation 21
 tonalité de fin 46
 Message texte, voir SMS
 Messages
 copier le numéro dans
 le répertoire 36
 écouter 36
 supprimer 36
 touche 1
 Mettre fin, communication 23
 Microphone 1
 Mise au rebut 56
 Mise en service, combiné 10
 Mode
 mode de numérotation 49
 mode de numérotation par
 impulsions 49
 mode éco 40
 mode éco + 40
 mode Ecouteur 24
 mode Mains-libres 24
 mode veille (écran) 19
 mode veille, retour 19
 Modifier
 code PIN système 47
 mode de numérotation 49
 temps de pause 49
 volume de l'écouteur 44
 volume du mode Mains-libres 44
- N**
- Nom
 affichage du nom de l'appelant
 (CNIP) 23
 Numéro
 affichage du numéro de l'appelant
 (CLIP) 23
 copier dans le répertoire 26
 enregistrer dans le répertoire . . . 25, 32
 entrer le numéro de la messagerie
 externe 39
 numéro abrégé 26
 récupérer depuis le répertoire 27
 régler pour le centre SMS 33
 saisie avec répertoire 27
- P**
- Paging 42
 Pause 49
 Pause interchiffres, saisie 1
 Police 32, 58
 Portée 8
 Présentation du numéro de l'appelant 23
 Protéger le téléphone contre tout
 accès non autorisé 47
 Puissance consommée (base) 57
- Q**
- Questions-réponses 51
- R**
- Raccorder la base à un
 autocommutateur privé 49
 Raccourci 21
 Rappel (bis) 27
 Recherche dans le répertoire 25
 Rechercher, combiné 42
 Réglage
 l'heure 44
 l'heure de réveil 41
 mélodie (sonnerie) 45
 Réglages système 47
 Répertoire 25
 copier numéro depuis le texte 26
 copier un numéro 27
 enregistrer le numéro de l'expéditeur
 (SMS) 32
 enregistrer une entrée 25
 envoyer une entrée/liste
 à un combiné 26
 gestion des entrées 26
 ordre des entrées 25
 ouvrir 17
 saisie du premier numéro 25
 Répéteur 47
 Répétition
 répétition manuelle de la
 numérotation 27
 réveil 41

Index

Répondeur	35
interrogation à distance	38
Répondeur voir aussi	
Messagerie externe	
Réveil	41

S

S'introduire dans une communication .	43
Service clients	51
SMS	30
auto-assistance lors de messages	
d'erreur	34
centre d'envoi	30
dépannage	34
enregistrer numéroté	32
envoi à des autocommutateurs	
privés	33
lire	31
liste de réception	31
liste des brouillons	30
rédiger	58
répondre ou transférer	32
supprimer	31
transférer	32
Sonnerie	
modifier	45
régler la mélodie	45, 47
régler le volume	45, 47
Supprimer	
caractère	18

T

Téléphoner	
accepter un appel	23
appel externe	23
interne	42
Terminer, voir Désactiver	
Tonalités	
tonalité d'avertissement	46
tonalité d'avertissement (batterie) .	46
tonalité d'erreur	46
tonalité de validation	46
Touche Messages	
afficher la liste	31
appeler des listes	27
Touche R	
pause après	49
Touches	
associer une entrée de répertoire .	26
numéro raccourci	26

touche 1 (accès rapide)	1, 37
touche de navigation	1, 17
touche Décrocher	1, 23
touche Dièse	1, 19
touche Effacer	17
touche Etoile	1, 45
touche interne	1
touche Mains-libres	1
touche Marche/Arrêt	1
touche Messages	1
touche R	1
touche Raccrocher	1, 23
touches écran	1, 17

V

Verrouillage	
activer / désactiver le verrouillage	
du clavier	19
Volume	
sonnerie	45, 47
volume du mode Mains-libres	44
volume haut-parleur	44