

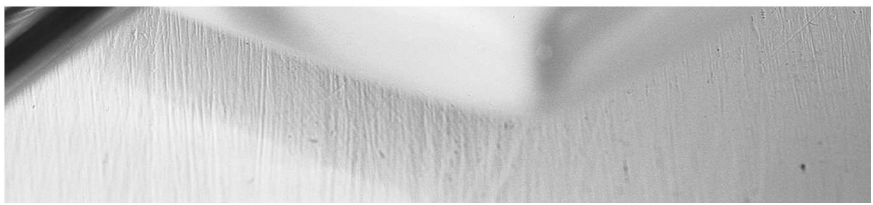

DE	Gebrauchsanleitung	03
NL	Gebruiksaanwijzing	31
FR	Mode d'emploi	60
IT	Istruzioni per l'uso	90

SIEMENS



EH67.MN11E

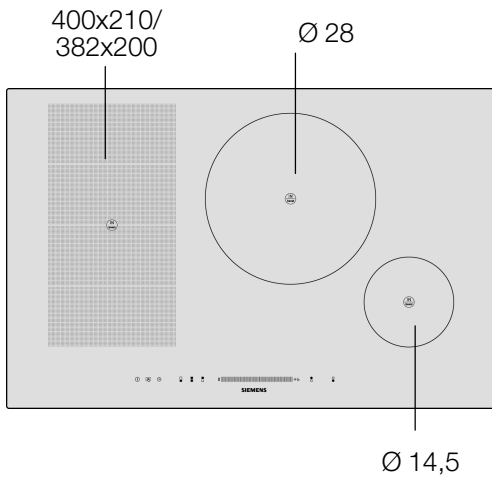
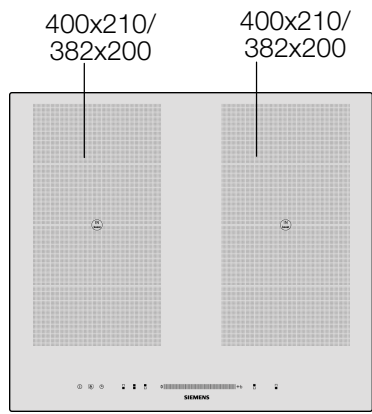
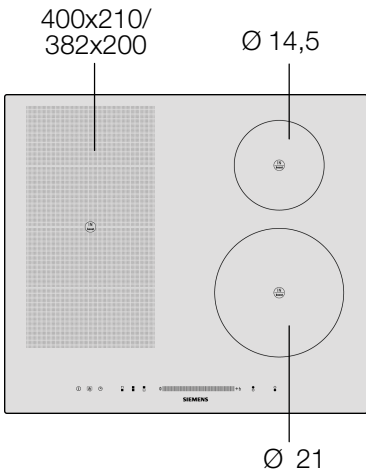

Ø = cm

Inhaltsverzeichnis

Sicherheitshinweise	5
Sicherheitshinweise	5
Ursachen für Schäden	8
Umweltschutz	9
Umweltgerecht entsorgen	9
Tipps zum Energiesparen	9
Kochen mit Induktion	10
Vorteile des Kochens mit Induktion	10
Geeignetes Kochgeschirr	10
Das Gerät kennen lernen	12
Bedienfeld	12
Die Kochstellen	13
Restwärmanzeige	13
Kochfeld einstellen	14
Kochfeld ein- und ausschalten	14
Eine Kochstelle einrichten	14
Kochtabelle	15
Flexible Kochzone	18
Als zwei unabhängige Kochstellen	18
Als einzelne Kochstelle	19
Kindersicherung	19
Kindersicherung ein- und ausschalten	19
Automatische Kindersicherung	20
Powerboost-Funktion	20
Timer	21
Automatischer Timer	21

Inhaltsverzeichnis

Eine Kochstelle soll automatisch ausschalten	21
Küchenwecker	23
Automatische Zeitbegrenzung	23
Wischschutz	24
Grundeinstellungen	24
Grundeinstellungen ändern	25
Pflege und Reinigung	26
Kochfeld	26
Kochfeldrahmen	27
Störung beheben	28
Normale Geräusche während des Gebrauchs	29
Kundendienst	30

Sicherheitshinweise

Lesen Sie bitte sorgfältig diese Gebrauchsanleitung. Nur dann können Sie Ihr Kochfeld sicher und richtig bedienen.

Bewahren Sie die Gebrauchs- und Montageanleitung sowie den Gerätepass gut auf. Wenn Sie das Gerät weitergeben, legen Sie die Unterlagen bei.

Prüfen Sie das Gerät nach dem Auspacken. Falls das Gerät beim Transport Schaden genommen hat, schließen Sie es nicht an, rufen Sie den Kundendienst und halten Sie die Schäden schriftlich fest, sonst verlieren Sie das Recht auf Entschädigung.

Sicherheitshinweise

Dieses Gerät ist nur für den privaten Haushalt bestimmt. Benutzen Sie das Gerät ausschließlich zum Zubereiten von Speisen. Lassen Sie das Gerät während des Betriebes nicht unbeaufsichtigt.

Sichere Bedienung

Erwachsene und Kinder dürfen nie unbeaufsichtigt das Gerät betreiben

- wenn sie körperlich oder geistig nicht in der Lage sind,
- oder wenn ihnen Wissen und Erfahrung fehlen,

nicht zur Bedienung dieses Geräts geeignet sind, niemals ohne die Aufsicht eines verantwortlichen Erwachsenen am Gerät hantieren.

Kinder müssen beaufsichtigt werden, damit das Spielen am Gerät unterbleibt.

Überhitztes Öl und Fett

Brandgefahr! Überhitztes Öl oder Fett entzündet sich schnell. Lassen Sie heißes Öl oder Fett niemals unbeaufsichtigt. Löschen Sie nie brennendes Öl oder Fett mit Wasser. Ersticken Sie die Flammen mit einem Deckel oder Teller. Schalten Sie die Kochstelle aus.

Speisen im Wasserbad zubereiten

Im Wasserbad können Speisen in einem Gefäß zubereitet werden, das in einen größeren Topf mit Wasser gestellt wird. Die Speisen werden sanft und gleichmäßig erhitzt und garen durch das heiße Wasser und nicht direkt über die Hitze der Kochstelle. Beim Kochen im Wasserbad sollten Dosen, Glasbehälter oder andere Gefäße nicht direkt auf den Boden des Wassertopfs gestellt werden, um zu vermeiden, dass das Glas des Kochfeldes oder des Gefäßes platzt, da sich die Kochstelle überhitzen kann.

Heißes Kochfeld

Verbrennungsgefahr! Berühren Sie nie heiße Kochstellen. Halten Sie kleine Kinder vom Kochfeld fern.

Brandgefahr! Legen Sie nie brennbare Gegenstände auf das Kochfeld.

Brandgefahr! Bewahren Sie keine brennbaren Gegenstände oder Spraydosen in Schubladen direkt unter dem Kochfeld auf.

Nasse Topfböden und Kochstellen

Verletzungsgefahr! Durch Flüssigkeit zwischen Topfboden und Kochstelle kann Dampfdruck entstehen. Dadurch kann der Topf plötzlich in die Höhe springen. Halten Sie Kochstelle und Topfboden immer trocken.

Sprünge im Kochfeld

Stromschlaggefahr! Das Gerät von der Stromversorgung trennen, wenn das Kochfeld kaputt oder gesprungen ist.

Benachrichtigen Sie den Kundendienst.

Die Kochstelle wird heiß, aber die Anzeige funktioniert nicht

Verbrennungsgefahr! Kochstelle ausschalten, wenn die Anzeige nicht funktioniert.

Benachrichtigen Sie den Kundendienst.

Das Kochfeld schaltet sich ab

Brandgefahr! Wenn sich das Kochfeld selbst abschaltet und nicht mehr bedienen lässt, kann es sich später unbeabsichtigt einschalten. Um dies zu verhindern, müssen Sie das Kochfeld vom Stromnetz trennen. Schalten Sie dazu die Sicherung im Sicherungskasten aus. Rufen Sie den Kundendienst.

Legen Sie keine Gegenstände aus Metall auf das Induktionsfeld

Verbrennungsgefahr! Lassen Sie keine Messer, Gabeln, Löffel, Deckel oder andere Metallgegenstände auf dem Kochfeld liegen, diese können sich sehr schnell erhitzen.

Kühlgebläse

Dieses Kochfeld ist auf der Unterseite mit einem Kühlgebläse ausgestattet.

Beschädigungsgefahr! Sollte das Kochfeld über einer Schublade liegen, dürfen sich keine kleinen Gegenstände oder Papier darin befinden, da sie eingesaugt werden und das Gebläse beschädigen oder die Kühlung beeinträchtigen könnten.

Achtung! Zwischen dem Schubladeninhalt und dem Gebläseeingang sollte ein Abstand von mindestens 2 cm gewahrt werden.

Unsachgemäße Reparaturen

Stromschlaggefahr! Unsachgemäße Reparaturen sind gefährlich. Schalten Sie die Sicherung im Sicherungskasten aus, wenn das Gerät defekt ist. Rufen Sie den Kundendienst. Nur ein von uns geschulter Kundendienst-Techniker darf Reparaturen durchführen und beschädigte Anschlussleitungen austauschen.

Verbindungskabel

Jeder Eingriff in das Gerät, auch das Austauschen oder Anbringen des Verbindungskabels, muss vom Kundendienst durchgeführt werden.

Verbindungskabel elektrischer Geräte dürfen die heißen Kochstellen nicht berühren. Kabelisolierung und Kochfeld könnten beschädigt werden.



Dieses Gerät entspricht der Richtlinie für Sicherheit und elektromagnetische Verträglichkeit.

Trotzdem sollten sich Personen mit

Herzschrittmacher von diesem Gerät fernhalten. Es kann nicht versichert werden, dass jeder auf dem Markt verfügbare Herzschrittmacher der gültigen Richtlinie für Sicherheit und elektromagnetische Verträglichkeit entspricht und dass keine Interferenzen entstehen, die den korrekten Betrieb gefährden. Möglicherweise kann es auch bei anderen Geräten, wie z. B. Hörgeräten, zu Störungen kommen.

Ausschalten des Kochfelds

Nach jedem Gebrauch das Kochfeld immer mit dem Hauptschalter ausschalten. Warten Sie nicht, bis sich das Kochfeld automatisch ausschaltet, weil sich keine Kochgefäße mehr darauf befinden.

Ursachen für Schäden

Topf- und Pfannenböden

Raue Topf- und Pfannenböden verkratzen die Glaskeramik.

Vermeiden Sie das Leerkochen von Töpfen. Es können Schäden entstehen.

Heiße Pfannen und Töpfe

Nie heiße Pfannen und Töpfe auf dem Bedienfeld, dem Anzeigebereich oder dem Rahmen abstellen. Es können Schäden entstehen.

Harte und spitze Gegenstände

Wenn harte oder spitze Gegenstände auf das Kochfeld fallen, können Schäden entstehen.

Folien und Kunststoffe

Alu-Folie oder Kunststoff-Gefäße schmelzen auf den heißen Kochstellen an. Herdschutzfolie ist für Ihr Kochfeld nicht geeignet.

Übersicht

In der folgenden Tabelle finden Sie die häufigsten Schäden:

Schäden	Ursache	Maßnahme
Flecken	Übergelaufene Speisen	Entfernen Sie übergelaufene Speisen sofort mit einem Glasschaber.
	Ungeeignete Reinigungsmittel	Verwenden Sie nur Reinigungsmittel, die für Glaskeramik geeignet sind.
Kratzer	Salz, Zucker und Sand	Verwenden Sie das Kochfeld nicht als Arbeits- oder Abstellfläche.
	Raue Topf- und Pfannenböden verkratzen die Glaskeramik	Prüfen Sie Ihr Geschirr.
Verfärbungen	Ungeeignete Reinigungsmittel	Verwenden Sie nur Reinigungsmittel, die für Glaskeramik geeignet sind.
	Topfabrieb	Heben Sie die Töpfe und Pfannen beim Verschieben an.
Ausmuschelung	Zucker, stark zuckerhaltige Speisen	Entfernen Sie übergelaufene Speisen sofort mit einem Glasschaber.

Umweltschutz

Umweltgerecht entsorgen



Packen Sie das Gerät aus und entsorgen Sie die Verpackung umweltgerecht.

Dieses Gerät ist entsprechend der europäischen Richtlinie 2002/96/EG über Elektro- und Elektronik-Altgeräte (waste electrical and electronic equipment - WEEE) gekennzeichnet.

Die Richtlinie gibt den Rahmen für eine EU-weit gültige Rücknahme und Verwertung der Altgeräte vor.

Tipps zum Energiesparen

- Schließen Sie Töpfe immer mit einem passenden Deckel. Beim Kochen ohne Deckel benötigen Sie viermal mehr Energie.
- Benutzen Sie Töpfe und Pfannen mit ebenen Böden. Unebene Böden erhöhen den Energie-Verbrauch.
- Der Durchmesser von Topf- und Pfannenboden soll mit der Größe der Kochstelle übereinstimmen. Speziell zu kleine Töpfe auf der Kochstelle führen zu Energieverlusten.
Beachten Sie: Geschirr-Hersteller geben oft den oberen Topfdurchmesser an. Er ist meistens größer als der Durchmesser des Topfbodens.
- Verwenden Sie für kleine Mengen einen kleinen Topf. Ein großer, nur wenig gefüllter Topf benötigt viel Energie.
- Garen Sie mit wenig Wasser. Das spart Energie. Bei Gemüse bleiben Vitamine und Mineralstoffe erhalten.
- Schalten Sie rechtzeitig auf eine niedrigere Kochstufe zurück.

Kochen mit Induktion

Vorteile des Kochens mit Induktion

Das Induktionskochen stellt eine völlig neue Art der Erwärmung von Speisen dar, da sich die Hitze direkt im Kochgefäß entwickelt. Daher bringt es einige Vorteile mit sich:

- **Zeitersparnis beim Kochen und Braten**, da direkt das Kochgeschirr erhitzt wird.
- **Energiesparend**
- **Leichtere Pflege und Reinigung**, da übergelaufene Speisen nicht so schnell anbrennen.
- **Kontrollierte Wärmezufuhr und mehr Sicherheit.** Das Kochfeld erzeugt oder unterbricht die Energieübertragung sofort nach Bedienen der Steuerung. Die Induktionskochstelle unterbricht die Energieübertragung, sobald das Kochgefäß heruntergenommen wird, und ohne dass die Kochstelle vorher ausgeschaltet wurde.

Geeignetes Kochgeschirr

Ferromagnetisches Kochgeschirr

Nur **ferromagnetisches Kochgeschirr ist zum Induktionskochen geeignet**, beispielsweise:

- emaillierte Stahlgefäße
- gußeiserne Gefäße
- spezielles Induktionsgeschirr aus Edelstahl.

Spezielle Induktionskochgefäße

Es gibt spezielle Induktionskochgefäße, deren Boden nicht vollständig magnetisch ist. Achten Sie auf den Durchmesser, da dieser sowohl die Erkennung des Kochgefäßes als auch das Kochergebnis beeinflussen kann.

Prüfen des Kochgeschirrs mit einem Magneten

Um festzustellen, ob das Kochgeschirr geeignet ist, prüfen Sie, ob der Gefäßboden einen Magneten anzieht.

Hersteller weisen das Kochgeschirr normalerweise als induktionsgeeignet aus.

Ungeeignetes Kochgeschirr

Verwenden Sie niemals Gefäße aus:

- normalem Edelstahl
- Glas
- Keramik
- Kupfer
- Aluminium

Beschaffenheit des Kochgefäßbodens

Die Beschaffenheit der Böden von Töpfen und Pfannen kann das Kochergebnis beeinflussen. Töpfe und Pfannen aus Material, das die Verteilung von Hitze begünstigt, z.B. Gefäße mit Sandwich–boden aus Edelstahl, verteilen die Hitze gleichmäßig und sparen Zeit und Energie.

Kein Kochgeschirr oder unpassende Größe

Die Kochstellenposition in der Kochstellenanzeige fängt an zu blinken, wenn kein Kochgeschirr auf die Kochstelle gesetzt wird, das Kochgeschirr aus ungeeignetem Material besteht oder nicht die passende Größe hat.

Verwenden Sie ein geeignetes Gefäß, damit das Blinken aufhört. Andernfalls schaltet sich die Kochstelle nach 90 Sekunden automatisch ab.

Leere Kochgefäße oder Kochgeschirr mit dünnem Boden

Erwärmen Sie keine leeren Kochgefäße oder Kochgeschirr mit dünnem Boden. Das Kochfeld ist mit einem Sicherheitssystem ausgestattet, aber leere Kochgefäße werden möglicherweise so schnell erhitzt, dass die Ausschaltautomatik nicht rechtzeitig reagieren kann und das Kochgefäß eine sehr hohe Temperatur erreicht. Der Gefäßboden könnte sogar schmelzen und die Glaskeramik des Kochfeldes beschädigen. In einem solchen Fall Kochgefäß nicht berühren und Kochstelle ausschalten. Falls die Kochstelle nach dem Erkalten nicht funktioniert, rufen Sie den Kundendienst.

Topferkennung

Jede Kochstelle hat für die Topferkennung eine Untergrenze, die auch vom Material des verwendeten Topfes abhängt. Daher sollten Sie immer die Kochstelle verwenden, die dem Topfdurchmesser am besten entspricht.

Zwei- oder Dreikreis-Kochzonen

Diese Kochzonen können Töpfe verschiedener Größen erkennen. Abhängig vom Material und den Eigenschaften des Kochgefäßes passt sich die Kochzone automatisch an das Gefäß an, indem sich nur ein Kreis oder alle Kreise anschalten und die geeignete Energie übertragen, die für ein gutes Gelingen der Speisen notwendig ist.

Das Gerät kennen lernen

Auf Seite 2 finden Sie eine Typenübersicht mit Maßangaben.

Bedienfeld

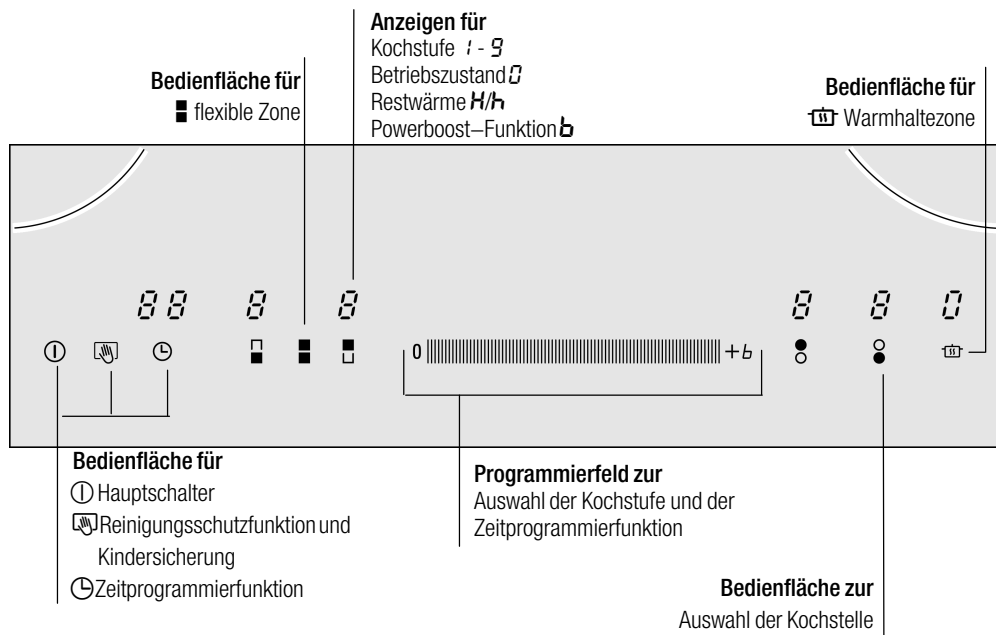

Bedienflächen



Wenn Sie ein Symbol berühren, wird die jeweilige Funktion aktiviert.

Hinweise

Die Einstellungen bleiben unverändert, wenn Sie mehrere Felder gleichzeitig berühren. So können Sie Übergekochtes im Einstellbereich aufwischen.

Halten Sie die Bedienflächen immer trocken. Feuchtigkeit beeinträchtigt die Funktion.

Die Kochstellen

Kochstelle	Ein- und Ausschalten
○ Einkreiskochstelle	Ein Kochgefäß passender Größe verwenden.
□ Flexible Kochzone	Siehe Abschnitt "flexible Kochzone"
⊖ Bräterzone	Diese Zone schaltet sich automatisch ein, wenn ein Kochgefäß benutzt wird, dessen Boden mit der Größe der äußeren Zone übereinstimmt.
□ Warmhaltezone	Einschalten: Das Symbol  berühren, in der Anzeige erscheint ! . Ausschalten: Erneut das Symbol  berühren, in der Anzeige erscheint ! .*

* Die Restwärmeanzeige leuchtet auf.

Nur Kochgefäße verwenden, die zum Induktionskochen geeignet sind, siehe Abschnitt "Geeignetes Kochgeschirr".

Restwärmeanzeige

Das Kochfeld verfügt für jede Kochstelle über eine Restwärmeanzeige, die auf noch warme Kochstellen hinweist. Berühren Sie die Kochstellen mit dieser Anzeige nicht.

Auch wenn das Kochfeld bereits ausgeschaltet ist, leuchtet **h/H**, solange die Kochstelle noch heiß ist.

Wenn Sie das Kochgefäß von der Kochstelle nehmen, bevor diese ausgeschaltet wurde, erscheinen abwechselnd die Anzeigen **h/H** und die eingestellte Kochstufe.

Kochfeld einstellen

In diesem Kapitel erfahren Sie, wie Sie die Kochstellen einstellen. In der Tabelle finden Sie Kochstufen und Garzeiten für verschiedene Gerichte.

Kochfeld ein- und ausschalten

Das Kochfeld schalten Sie mit dem Hauptschalter ein und aus.

Einschalten: Berühren Sie das Symbol . Die Anzeige über dem Hauptschalter leuchtet. Das Kochfeld ist betriebsbereit.

Ausschalten: Berühren Sie das Symbol , bis die Anzeige über dem Hauptschalter erlischt. Alle Kochstellen sind ausgeschaltet. Die Restwärmeanzeige leuchtet weiter, bis die Kochstellen ausreichend abgekühlt sind.

Hinweis

Das Kochfeld schaltet sich automatisch aus, wenn alle Kochstellen länger als 20 Sekunden ausgeschaltet sind.

Eine Kochstelle einrichten

Im Programmierfeld die gewünschte Kochstufe auswählen.



Kochstufe 1 = Mindestleistung

Kochstufe 9 = Höchstleistung

Jede Kochstufe verfügt über eine Zwischenstufe. Sie ist mit einem Punkt gekennzeichnet.

Kochstufe einstellen:

Das Kochfeld muss eingeschaltet sein.

1. Symbol  berühren, um die Kochstelle auszuwählen.
In der Kochstufen-Anzeige leuchtet  und das Symbol  für die Kochstellen-Auswahl.
2. Über den Einstellbereich gleiten, bis die gewünschte Kochstufe in der Kochstufen-Anzeige erscheint.

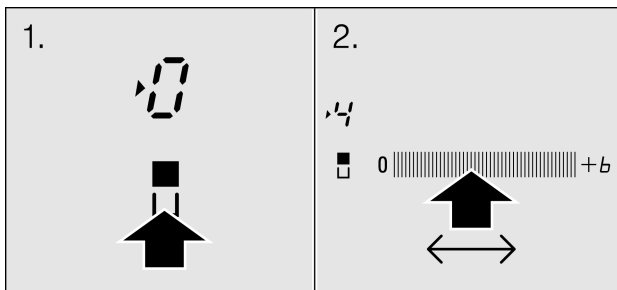

Kochstufe ändern:

Die Kochstelle auswählen und im Einstellbereich die gewünschte Fortkochstufe einstellen.

Kochstelle ausschalten:

Die Kochstelle auswählen und im Einstellbereich auf 0 stellen.

Hinweis

Wenn kein Kochgefäß auf der Induktionskochstelle steht, blinkt die Anzeige der gewählten Kochstufe. Nach einer Zeit schaltet sich die Kochstelle aus.

Kochtabelle

In der nachfolgenden Tabelle finden Sie einige Beispiele.

Die Garzeiten sind von Art, Gewicht und Qualität der Speisen abhängig. Deshalb sind Abweichungen möglich.

Verwenden Sie zum Ankochen die Kochstufe 9.

Gerichte	Fortkochstufe	Fortkochdauer in Minuten
Schmelzen		
Schokolade, Kuvertüre, Butter, Honig	1-2	-
Gelatine	1-2	-
Erwärmen und Warmhalten		
Eintopf (z.B. Linseneintopf)	1-2	-
Milch**	1.-2.	-
Würstchen, in Wasser erhitzen**	3-4	-
Auftauen und Erwärmen		
Spinat tiefgekühlt	2.-3.	5-15 Min.
Gulasch tiefgekühlt	2.-3.	20-30 Min.
Gareziehen, Simmern		
Knödel, Klöse	4.-5.*	20-30 Min.
Fisch	4-5*	10-15 Min.
Weisse Saucen, z.B. Bechamelsauce	1-2	3-6 Min.
Aufgeschlagene Saucen, z.B. Sauce Bernaise, Sauce Hollandaise	3-4	8-12 Min.
Kochen, Dämpfen, Dünsten		
Reis (mit doppelter Wassermenge)	2-3	15-30 Min.
Milchreis	2-3	25-35 Min.
Pellkartoffeln	4-5	25-30 Min.
Salzkartoffeln	4-5	15-25 Min.
Teigwaren, Nudeln	6-7*	6-10 Min.
Eintopf, Suppen	3.-4.	15-60 Min.
Gemüse	2.-3.	10-20 Min.
Gemüse, tiefgekühlt	3.-4.	7-20 Min.
Garen im Schnellkochtopf	4.-5.	-
Schmoren		
Rouladen	4-5	50-60 Min.
Schmorbraten	4-5	60-100 Min.
Gulasch	3.-4.	50-60 Min.

Gerichte	Fortkochstufe	Fortkochdauer in Minuten
Braten		
Schnitzel, natur oder paniert	6-7	6-10 Min.
Schnitzel, tiefgekühlt	6-7	8-12 Min.
Kotelett, natur oder paniert	6-7	8-12 Min.
Steak (3 cm dick)	7-8	8-12 Min.
Geflügelbrust (2 cm dick)	5-6	10-20 Min.
Geflügelbrust, tiefgekühlt	5-6	10-30 Min.
Fisch und Fischfilet, natur	5-6	8-20 Min.
Fisch und Fischfilet, paniert	6-7	8-20 Min.
Fisch und Fischfilet, paniert und tiefgekühlt, z.B. Fischstäbchen	6-7	8-12 Min.
Scampis und Garnelen	7-8	4-10 Min.
Pfannengerichte, tiefgekühlt	6-7	6-10 Min.
Pfannkuchen	6-7	fortlaufend braten
Omelett	3.-4.	fortlaufend braten
Spiegeleier	5-6	3-6 Min.
Frittieren** (150 g - 200 g pro Portion in 1-2 ltr. Öl frittieren)		
Tiefkühlprodukte, z.B. Pommes frites, Chicken nuggets	8-9	fortlaufend braten
Kroketten	7-8	
Hackbällchen	7-8	
Fleisch, z.B. Hähnchenteile	6-7	
Fisch, paniert oder im Bierteig	6-7	
Gemüse, Pilze, paniert oder im Bierteig	6-7	
Kleingebäck, z.B. Krapfen/Berliner, Obst in Bierteig	4-5	
* Fortkochen ohne Deckel		
** ohne Deckel		

Flexible Kochzone

So funktioniert es

Kann je nach Bedarf als einzelne Kochstelle oder als zwei individuelle Kochstellen verwendet werden.

Die Kochzone besteht aus zahlreichen Induktoren, die unabhängig voneinander gesteuert werden. Ist die Kochstelle in Betrieb, schalten sich die Induktoren automatisch aus, auf denen sich kein Kochgefäß befindet.

Empfehlungen für den Gebrauch der Kochgefäße

Für eine gute Erkennung und Wärmeverteilung wird empfohlen, das Kochgefäß mittig aufzusetzen:

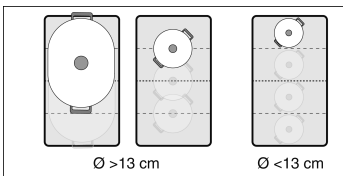

- im oberen oder unteren Bereich der flexiblen Kochzone, wenn das verwendete Kochgefäß kleiner als 13 cm ist (siehe Abbildung).
- oder in eine der beiden Hälften der flexiblen Kochzone, wenn das Kochgefäß größer als 13 cm ist (siehe Abbildung)

Wenn zwei unterschiedlich große oder aus verschiedenen Materialien hergestellte Kochgefäße verwendet werden, können Geräusche oder Schwingungen entstehen, die aber keine Einschränkung bezüglich der Funktion der Zone darstellen.

Als zwei unabhängige Kochstellen

Die flexible Kochzone kann standardmäßig in Form von zwei unabhängigen Kochstellen verwendet werden.

So wird die Funktion aktiviert



Siehe Abschnitt "Kochstelle einstellen".

Als einzelne Kochstelle

So wird die Funktion aktiviert

Die gesamte Kochstelle verwenden und dabei beide Kochstellen verbinden.

Das Kochfeld muss eingeschaltet sein.

1. Symbol  drücken. Die Anzeige  leuchtet auf. Die flexible Kochzone ist eingeschaltet. Im Anschluss die Kochstelle auswählen, indem mit dem Finger über das Programmierfeld gefahren wird, bis die gewünschte Kochstufe aufleuchtet.
2. Ändern der Kochstufe: Flexible Kochzone durch Drücken des Symbols  auswählen und danach im Programmierfeld die Kochstufe ändern.

Ein neues Kochgefäß aufsetzen

Das Symbol  drücken, damit das Kochgefäß erkannt werden kann.

So wird sie deaktiviert

Im Programmierfeld auf 0 stellen.

Erneute Verwendung als zwei individuelle Kochstellen

Eines der beiden zu den zwei flexiblen Kochzonen gehörenden Symbole drücken.



Die flexible Kochzone wird deaktiviert und funktioniert erneut als zwei unabhängige Kochstellen.

Kindersicherung

Das Kochfeld kann vor einer ungewollten Benutzung geschützt werden, so dass Kinder die Kochstellen nicht einschalten können.

Kindersicherung ein- und ausschalten

Das Kochfeld muss ausgeschaltet sein.

Einschalten: Berühren Sie das Symbol  für ca. 4 Sekunden. Das Symbol  leuchtet 10 Sekunden lang. Das Kochfeld ist gesperrt.

Ausschalten: Berühren Sie das Symbol  für ca. 4 Sekunden. Die Sperre ist aufgehoben.

Automatische Kindersicherung

Mit dieser Funktion wird die Kindersicherung immer automatisch aktiviert, wenn Sie das Kochfeld ausschalten.

Ein- und ausschalten

Wie Sie die automatische Kindersicherung einschalten, erfahren Sie im Kapitel Grundeinstellungen.

Powerboost-Funktion

Mit der Powerboost-Funktion können die Lebensmittel schneller erhitzt werden als mit der Kochstufe 9.

Gebrauchseinschränkungen

Die Powerboost-Funktion kann immer dann aktiviert werden, wenn die andere Kochstelle in derselben Gruppe nicht in Betrieb ist. (Siehe Abbildung). Andernfalls blinken in der Anzeige der gewählten Kochstelle **h** und **9** und anschließend wird automatisch die Stufe 9 eingestellt.

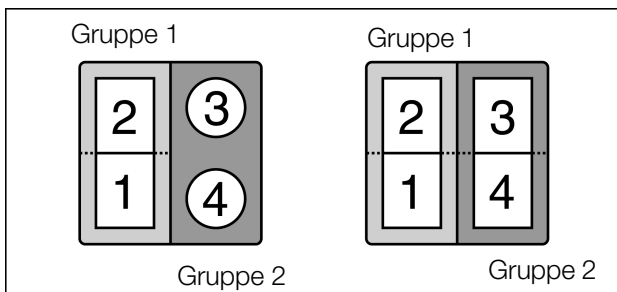

So wird die Funktion aktiviert

Gehen Sie folgendermaßen vor:

1. Wählen Sie die Kochstufe **9** aus.
2. Drücken Sie auf das Programmierfeld über dem Symbol **+b**. Die Funktion ist nun aktiviert.

So wird sie deaktiviert

Drücken Sie auf das Programmierfeld über dem Symbol **+b**. Die Funktion ist nun deaktiviert.



Unter bestimmten Umständen schaltet sich die Powerboost-Funktion automatisch ab, um elektronische Komponenten innerhalb Ihres Kochfeldes vor Beschädigungen zu schützen.

Timer

Diese Funktion kann auf zwei verschiedene Arten genutzt werden:

- eine Kochstelle soll automatisch ausschalten
- als Küchenwecker



Automatischer Timer

Mit dieser Funktion können Sie eine Dauer für alle Kochstellen vorwählen. Nach jedem Einschalten einer Kochstelle läuft dann die vorgewählte Dauer ab. Die Kochstelle schaltet nach Ablauf der Dauer automatisch aus.

Wie Sie den automatischen Timer einschalten, erfahren Sie im Kapitel Grundeinstellungen.

Hinweise





Sie können die Dauer für eine Kochstelle ändern oder den automatischen Timer für die Kochstelle ausschalten:

Symbol  sooft berühren, bis die gewünschte Anzeige  hell leuchtet. Im Einstellbereich die Dauer ändern oder auf  stellen.



Eine Kochstelle soll automatisch ausschalten

Sie geben für die gewünschte Kochstelle eine Dauer ein. Die Kochstelle schaltet nach Ablauf der Dauer automatisch aus.

Dauer einstellen

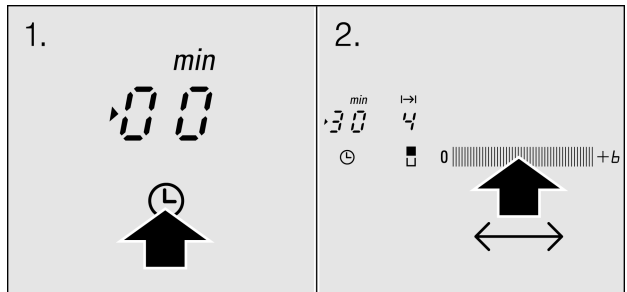
1. Kochstufe einstellen.
2. Symbol  berühren.
Die Anzeige  der gewünschten Kochstelle leuchtet. In der Timer-Anzeige leuchtet . Zur Auswahl einer anderen Kochstelle Symbol  sooft berühren, bis die Anzeige  der gewünschten Kochstelle leuchtet.
3. Im Einstellbereich die gewünschte Voreinstellung berühren. Die mögliche Voreinstellung ist von links nach rechts 1, 2, 3..... bis 10 Minuten.
Innerhalb der nächsten 10 Sekunden sooft über den Einstellbereich gleiten bis die gewünschte Dauer erreicht ist.





Die Dauer läuft ab. Wenn sie für mehrere Kochstellen eine Dauer eingestellt haben, können Sie sich jede Dauer anzeigen lassen. Dazu Symbol  sooft berühren, bis die Anzeige  der gewünschten Kochstelle hell leuchtet.

Automatische Einstellung

Berühren Sie im Einstellbereich die Voreinstellung 1 bis 5 länger, zählt die Dauer automatisch auf eine Minute zurück.

Berühren Sie im Einstellbereich die Voreinstellung 6 bis 10 länger, zählt die Dauer automatisch auf 99 Minuten hoch.

Nach Ablauf der Zeit

Wenn die Dauer abgelaufen ist, schaltet die Kochstelle aus. Sie hören ein Signal und in der Anzeige leuchtet  für 10 Sekunden. Die Anzeige  leuchtet hell. Berühren Sie das Symbol . Die Anzeigen erlöschen und der Signalton verstummt.

Dauer korrigieren oder löschen

Symbol \ominus sooft berühren, bis die gewünschte Anzeige $I \rightarrow I$ hell leuchtet. Im Einstellbereich die Dauer ändern oder auf 00 stellen.

Hinweis

Sie können eine Dauer bis 99 Minuten einstellen.

Küchenwecker

Mit dem Küchenwecker können Sie eine Zeit bis 99 Minuten einstellen. Er ist unabhängig von allen anderen Einstellungen.

So stellen Sie ein

1. Symbol \ominus sooft berühren, bis die Anzeige \cup für den Küchenwecker leuchtet. In der Timer-Anzeige leuchtet 00 .
2. Im Einstellbereich die gewünschte Zeit einstellen. Nach einigen Sekunden läuft die Zeit ab.

Nach Ablauf der Zeit

Nach Ablauf der Zeit hören Sie ein Signal. In der Timer-Anzeige leuchtet 00 . Die Anzeige \cup für den Küchenwecker leuchtet hell. Nach 10 Sekunden schaltet die Anzeige ab.

Zeit korrigieren

Symbol \ominus sooft berühren, bis die Anzeige \cup für den Küchenwecker hell leuchtet. Stellen Sie neu ein.

Automatische Zeitbegrenzung

Ist eine Kochstelle lange Zeit in Betrieb und sie ändern die Einstellung nicht, wird die automatische Zeitbegrenzung aktiviert.

Die Heizung der Kochstelle wird unterbrochen. In der Kochstellen-Anzeige blinken abwechselnd F und B .

Wenn Sie eine beliebige Bedienfläche berühren, erlischt die Anzeige. Sie können neu einstellen.

Wann die Zeitbegrenzung aktiv wird, richtet sich nach der eingestellten Kochstufe (1 bis 10 Stunden).

Wischschutz

Wenn Sie über das Bedienfeld wischen während das Kochfeld eingeschaltet ist, können sich Einstellungen verändern.









Um dies zu Vermeiden hat Ihr Kochfeld eine Wischschutz-Funktion. Berühren Sie Symbol . Ein Signal ertönt. Das Bedienfeld ist für 35 Sekunden gesperrt. Sie können über das Bedienfeld wischen ohne Einstellungen zu verändern.

Hinweis

Der Hauptschalter ist von der Wischschutz-Funktion ausgenommen. Sie können das Kochfeld jederzeit ausschalten.

Grundeinstellungen

Ihr Gerät hat verschiedene Grundeinstellungen. Sie können diese Einstellungen an Ihre eigenen Gewohnheiten anpassen.

Anzeige	Funktion
<i>c 1</i>	Automatische Kindersicherung  Ausgeschaltet.*  Eingeschaltet.
<i>c 2</i>	Signalton  Bestätigungssignal und Fehlbedienungssignal ausgeschaltet.  Nur Fehlbedienungssignal eingeschaltet.  Bestätigungssignal und Fehlbedienungssignal eingeschaltet.*
<i>c 5</i>	Automatischer Timer  Ausgeschaltet.* <i>1-99</i> Dauer nach der die Kochstellen ausschalten.
<i>c 6</i>	Dauer des Timer-Ende Signals  10 Sekunden.*  30 Sekunden.  1 Minute.

Anzeige	Funktion
$c \ 7$	Power-Management-Funktion $7 = 1000 \text{ W}$ Mindestleistung $1. - 9 =$ von 1500 bis 9000 W $9. = 9500 \text{ W}$ Höchstleistung
$c \ 9$	Auswahlzeit der Kochstelle \square Unbegrenzt: Sie können die zuletzt gewählte Kochstelle immer einstellen ohne neu Auszuwählen.* $!$ Begrenzt: Sie können die zuletzt gewählte Kochstelle 10 Sekunden nach der Auswahl einstellen, danach müssen Sie die Kochstelle vor dem Einstellen neu auswählen.
$c \ 0$	Rücksetzung auf die Grundeinstellung \square Ausgeschaltet. $!$ Eingeschaltet.

* Grundeinstellung

Grundeinstellungen ändern

Das Kochfeld muss ausgeschaltet sein.

1. Das Kochfeld einschalten.
2. In den nächsten 10 Sekunden das Symbol \oplus 4 Sekunden lang berühren.

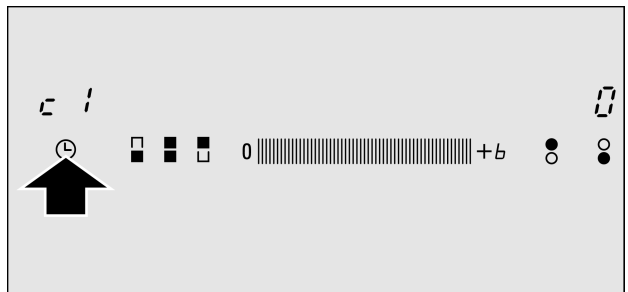

Im linken Display erscheint $c \ 7$, im rechten Display 9 .

3. Symbol \oplus sooft berühren, bis im linken Display die gewünschte Anzeige erscheint.
4. Im Einstellbereich den gewünschten Wert einstellen.

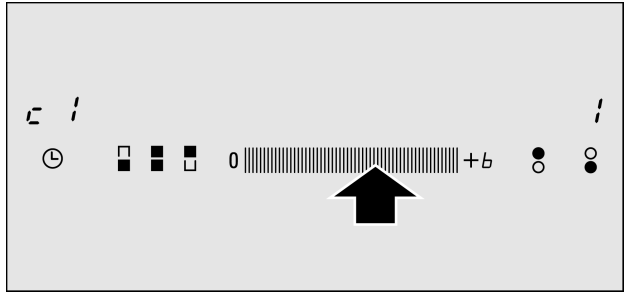

5. Symbol ⌚ 4 Sekunden lang berühren.

Die Einstellung ist aktiviert.

Ausschalten

Zum Verlassen der Grundeinstellung das Kochfeld mit dem Hauptschalter ausschalten und neu einstellen.

Pflege und Reinigung

Die in diesem Kapitel angeführten Ratschläge und Hinweise dienen der optimalen Reinigung und Pflege des Kochfeldes.

Kochfeld

Reinigung

Reinigen Sie das Kochfeld nach jedem Gebrauch. So vermeiden Sie, dass anhaftende Speisereste auf dem Kochfeld anbrennen.

Reinigen Sie das Kochfeld erst, wenn es ausreichend abgekühlt ist.

Verwenden Sie nur Reinigungsmittel, die für Glaskeramik geeignet sind. Beachten Sie die Reinigungshinweise auf der Verpackung.

Benutzen Sie nie:

- Scheuermittel
- aggressive Reiniger wie Backofenspray oder Fleckenentferner
- kratzende Schwämme
- Hochdruckreiniger oder Dampfreiniger

Glasschaber

Starken Schmutz entfernen Sie am besten mit einem Glasschaber:

1. Entsichern Sie den Glasschaber.
2. Reinigen Sie die Oberfläche des Kochfeldes mit der Klinge.

Die Oberfläche des Kochfeldes nicht mit dem Überzug des Glasschabers reinigen, da die Oberfläche zerkratzen könnte.



Die Klinge ist sehr scharf. Verletzungsgefahr! Klinge sichern, wenn der Schaber nicht verwendet wird. Klinge sofort auswechseln, wenn Schäden sichtbar werden.

Pflege

Verwenden Sie ein für Pflege und Schutz des Kochfeldes geeignetes Reinigungsmittel. Pflegehinweise auf der Verpackung beachten.

Kochfeldrahmen

Um Schäden am Kochfeldrahmen zu vermeiden, befolgen Sie bitte die folgenden Hinweise:

- Verwenden Sie nur warme Spüllauge.
- Benutzen Sie keine scharfen oder scheuernden Mittel.
- Benutzen Sie nicht den Glasschaber.

Störung beheben

Oft liegt es nur an einer Kleinigkeit, wenn eine Störung auftritt. Achten Sie bitte auf folgende Hinweise, bevor Sie den Kundendienst anrufen.

Anzeige	Störung	Maßnahme
Keine	Die Stromzufuhr wurde unterbrochen. Der Anschluss des Geräts wurde nicht nach Anschlussplan vorgenommen. Störung im elektronischen System.	Überprüfen Sie mithilfe anderer Elektrogeräte, ob die Stromversorgung unterbrochen wurde. Überprüfen Sie, ob das Gerät laut Anschlussplan angeschlossen wurde. Falls die vorherigen Maßnahmen die Störung nicht beheben, rufen Sie den Kundendienst.
<i>E</i> blinkt	Das Bedienfeld ist feucht oder es liegt ein Gegenstand darauf.	Trocknen Sie das Bedienfeld oder entfernen Sie den Gegenstand.
<i>E</i> + Nummer/ <i>d</i> + Nummer/ <i>E</i> + Nummer/	Störung im elektronischen System	Trennen Sie das Kochfeld vom Stromnetz. Warten Sie ein paar Sekunden und schließen Sie es erneut an. Sollte die Anzeige nicht erlöschen, rufen Sie den Kundendienst.
<i>F0/F9</i>	Es ist ein interner Fehler aufgetreten.	Trennen Sie das Kochfeld vom Stromnetz. Warten Sie ein paar Sekunden und schließen Sie es erneut an. Sollte die Anzeige nicht erlöschen, rufen Sie den Kundendienst.
<i>F2</i>	Das elektronische System wurde überhitzt und hat die betreffende Kochstelle ausgeschaltet.	Warten Sie, bis das elektronische System genügend abgekühlt ist. Berühren Sie danach irgendein Symbol auf dem Kochfeld. Sollte die Anzeige nicht erlöschen, rufen Sie den Kundendienst.

Anzeige	Störung	Maßnahme
<i>F4</i>	Das elektronische System wurde überhitzt und hat alle Kochstellen ausgeschaltet.	Warten Sie, bis das elektronische System genügend abgekühlt ist. Berühren Sie danach irgendein Symbol auf dem Kochfeld. Sollte die Anzeige nicht erlöschen, rufen Sie den Kundendienst.
<i>U1</i>	Eingangsspannung nicht korrekt, außerhalb des normalen Betriebsbereichs	Setzen Sie sich mit Ihrem Stromversorger in Verbindung.
<i>U2/U3</i>	Die Kochstelle wurde überhitzt und zum Schutz Ihres Kochfeldes ausgeschaltet.	Warten Sie, bis das elektronische System genügend abgekühlt ist und schalten Sie es erneut ein.

Keine heißen Gefäße auf das Bedienfeld stellen.

Normale Geräusche während des Gebrauchs

Die Induktionstechnologie beruht auf der Erzeugung elektromagnetischer Felder, welche die Hitze direkt am Boden des Kochgefäßes entstehen lassen. Das Kochgefäß kann je nach Herstellungsart bestimmte Geräusche oder Vibrationen verursachen, die im Folgenden beschrieben werden:

Ein tiefes Summen wie von einem Transformator

Dieses Geräusch entsteht beim Kochen auf höherer Leistungsstufe. Es beruht auf der Energiemenge, die vom Kochfeld auf das Kochgeschirr übertragen wird. Dieses Geräusch verschwindet oder wird leiser, wenn die Leistungsstufe verringert wird.

Ein leises Pfeifen

Dieses Geräusch entsteht, wenn das Kochgefäß leer ist. Es verschwindet, wenn Wasser oder Speisen in das Gefäß gegeben werden.

Knistern

Dieses Geräusch tritt bei Kochgeschirr auf, das aus verschiedenen übereinander liegenden Materialien besteht. Es entsteht, weil die Flächen, an denen die verschiedenen Materialien aufeinandertreffen, vibrieren. Dieses Geräusch liegt am Kochgeschirr. Es kann je nach Menge und Zubereitungsart der Speisen variieren.

Einige lautere Pfeiftöne

Diese Geräusche entstehen vor allem bei Kochgeschirr aus verschiedenen übereinander liegenden Materialien, wenn diese auf höchster Leistungsstufe und zugleich auf zwei Kochstellen benutzt werden. Diese Pfeiftöne verschwinden oder werden leiser, sobald die Leistung vermindert wird.

Ventilatorengeräusch

Zur Gewährleistung der Funktionsfähigkeit der Elektronik wird das Kochfeld bei kontrollierter Temperatur betrieben. Dazu ist das Kochfeld mit einem Kühlgebläse ausgestattet, das nach jeder über verschiedene Leistungsstufen entdeckten Temperatur in Betrieb geht. Das Kühlgebläse geht auch an, wenn das Kochfeld bereits ausgeschaltet ist, die Temperatur jedoch noch zu hoch ist.

Diese beschriebenen Geräusche sind ein normaler Teil der Induktionstechnologie und stellen keine Störung dar.

Kundendienst

Wenn Ihr Gerät repariert werden muss, ist unser Kundendienst für Sie da. Die Anschrift und Telefonnummer der nächstgelegenen Kundendienststelle finden Sie im Telefonbuch. Auch die angegebenen Kundendienstzentren nennen Ihnen gern eine Kundendienststelle in Ihrer Nähe.

E-Nummer und FD-Nummer

Wenn Sie unseren Kundendienst anfordern, geben Sie bitte die E-Nummer und FD-Nummer des Gerätes an. Das Typenschild mit den Nummern finden Sie auf dem Gerätepass.

Beachten Sie, dass der Besuch des Kundendiensttechnikers im Falle einer Fehlbedienung auch während der Garantiezeit nicht kostenlos ist.

Inhoudsopgave

Raadgevingen en waarschuwingen inzake veiligheid	33
Veiligheidsaanwijzingen	33
Oorzaken van schade	36
Milieubescherming	37
Milieuvriendelijk afvoeren	37
Tips om energie te besparen	38
Inductiekoken	38
Voordelen van het koken door middel van inductie	38
Geschikte pannen	39
Het apparaat leren kennen	41
Het bedieningspaneel	41
Kookzones	42
Restwarmte-indicator	42
Programmeren van de kookplaat	43
Kookplaat in- en uitschakelen	43
De kookzone afstellen	43
Kooktabel	44
Flexibele zone	47
Als twee onafhankelijke zones	47
Als één enkele kookzone	47
Kinderslot	48
Kinderslot in- en uitschakelen	48
Automatisch kinderslot	48
Functie Powerboost	49
Timer-functie	50
Automatische timer	50

Inhoudsopgave

Een kookzone moet automatisch worden uitgeschakeld	50
Kookwekker	52
Automatische tijdsbegrenzing	52
Wrijfbeveiliging	53
Basisinstellingen	53
Basisinstellingen wijzigen	54
Onderhoud en reiniging	55
Kookplaat	55
Frame van de kookplaat	56
Repareren van storingen	57
Normaal geluid tijdens de werking van het apparaat	58
Servicedienst	59

Raadgevingen en waarschuwingen inzake veiligheid

Lees deze instructies aandachtig door. Pas daarna kunt u het apparaat op de juiste wijze gebruiken.

Bewaar de gebruiks- en montageinstructies. Als u het apparaat aan een ander persoon overdraagt, geef hem of haar dan ook de documentatie van het apparaat.

Controleer het toestel nadat de verpakking verwijderd is. Indien het toestel transportschade heeft opgelopen, mag het niet worden aangesloten. Neem in dat geval contact op met de technische dienst en leg de veroorzaakte schade schriftelijk vast. Doet u dat niet, dan gaat elk recht op schadevergoeding verloren.

Veiligheids- aanwijzingen

Het apparaat is alleen bedoeld voor huishoudelijk gebruik.

De kookplaat mag uitsluitend gebruikt worden voor het bereiden van voedsel.

Zorg ervoor dat er tijdens het gebruik van het apparaat altijd toezicht is.

Veilig gebruik

Voor een veilig gebruik van dit apparaat mogen volwassenen en kinderen die wegens

- lichamelijke, zintuiglijke of psychische beperkingen,
- onervarenheid of onwetendheid

niet bekwaam zijn om dit apparaat te gebruiken, dat alleen doen onder toezicht van een verantwoordelijk volwassen persoon.

Houd kinderen in de gaten en voorkom dat zij met het apparaat gaan spelen.

Oververhitte olie, boter of margarine

Oververhitte olie of boter (margarine) vat gemakkelijk vlam. Brandgevaar!

Loop nooit weg tijdens het bereiden van voedsel met olie of boter. Indien de olie of boter vlam vat, blus het vuur dan nooit met water.

Smoor de vlammen door de pan snel met een deksel of bord af te dekken.

Bereiden van voedsel au bain-marie

Met au bain-marie wordt voedsel gekookt in een steelpan die op zijn beurt in een grotere, met water gevulde pan wordt gezet. Op die manier wordt het voedsel langzaam maar constant verwarmd door middel van het warme water en niet rechtstreeks door de warmte van de kookzone.

Voorkom bij het koken au bain-marie dat blikken, glazen potten of andere materialen direct op de bodem van de met water gevulde pan rusten, om te voorkomen dat de glasplaat of de pot breken door de verwarming door de kookzone.

Hete kookplaat

Gevaar voor brandwonden! Raak hete kookzones niet aan.

Het is van vitaal belang dat kinderen niet in de buurt van het apparaat komen.

Brandgevaar! Leg nooit ontvlambare voorwerpen op de kookplaat.

Brandgevaar! Als er zich onder de kookplaat een la bevindt, mogen daarin geen ontvlambare voorwerpen of sprays worden bewaard.

Natte panbodems en kookzones

Indien er vloeistof tussen de bodem van de pan en de kookzone komt, kan er dampdruk ontstaan. Daardoor kan de pan plotseling opspringen.

Zorg ervoor dat de kookzone en de bodem van de pan altijd droog zijn.

Barsten in de kookplaat

Gevaar voor elektrische schokken! Sluit het apparaat van het verdeelnet af indien de kookplaat stuk of gebarsten is.

Neem contact op met de technische dienst

De kookzone wordt wel warm, maar de visuele indicator doet het niet

Gevaar voor brandwonden! zet de kookzone uit als de indicator niet werkt.

Neem contact op met de technische dienst.

De kookplaat gaat uit

Brandgevaar! Wanneer de kookplaat uit zichzelf uitgaat en daarna niet meer bediend kan worden, kan hij later per ongeluk weer aan gaan. Om dit te voorkomen dient u de stekker van het apparaat uit het stopcontact te halen. Schakel daarbij ook de zekering in de meterkast uit. Neem contact op met de klantenservice.

Plaats geen metalen voorwerpen op de inductieplaat

Gevaar voor brandwonden! Leg geen messen, vorken, lepels, deksels of andere metalen voorwerpen op de kookplaat; deze kunnen erg snel heet worden.

Onderhoud van de koelventilator

Deze kookplaat is uitgerust met een ventilator, die zich aan de onderzijde bevindt.

Gevaar voor schade! Als er zich onder de kookplaat een la bevindt, mogen daarin geen kleine voorwerpen of papieren worden bewaard. Als deze in de ventilator terecht komen, kunnen ze de ventilator beschadigen of nadelig zijn voor de koeling .

Opgelet! Tussen de inhoud van de lade en de inlaat van de koelventilator dient een minimumafstand van 2 cm gehouden te worden.

Onjuist uitgevoerde reparaties

Gevaar voor elektrische schokken! Onjuist uitgevoerde reparaties zijn gevaarlijk. Schakel de zekering in de meterkast uit als het apparaat defect is. Neem contact op met de klantenservice. Reparaties en de vervanging van beschadigde aansluitleidingen mogen uitsluitend worden uitgevoerd door technici die zijn geïnstrueerd door de klantenservice.

Aansluitkabel

Verrichtingen aan het apparaat, inclusief het vernieuwen of installeren van de aansluitkabel, mogen alleen worden uitgevoerd door de technische dienst.

Aansluitkabels van elektrische apparaten mogen niet in aanraking komen met de warme kookzones. De kabelisolatie en de kookplaat kunnen beschadigd raken.



Dit apparaat voldoet aan de veiligheidsnormen en elektromagnetische compatibiliteit.

Mensen met een **pacemaker** mogen dit apparaat echter niet hanteren. Het is onmogelijk om te garanderen dat 100% van deze mechanismen die zich op de markt bevinden voldoen aan de geldige norm van elektromagnetische compatibiliteit en dat er zich geen storingen voordoen die de juiste werking daarvan in gevaar brengt. Het is ook mogelijk dat personen met andere soorten apparaten zoals gehoorapparaten, enige hinder kunnen ondervinden.

Kookplaat uitschakelen

Schakel, na elk gebruik, altijd de kookplaat uit met de hoofdschakelaar. Wacht niet tot de kookplaat automatisch uitschakelt bij het ontbreken van een pan.

Oorzaken van schade

Bodems van pannen

Door ruwe bodems van pannen ontstaan krassen op het glaskeramiek.

U dient te voorkomen dat pannen leeg koken. Hierdoor kan schade ontstaan.

Hete pannen

Nooit hete pannen op het bedieningspaneel, het indicatiegebied of de omlijsting zetten. Hierdoor kan schade ontstaan.

Harde en puntige voorwerpen

Wanneer er harde en puntige voorwerpen op de kookplaat vallen, kan deze beschadigd raken.

Folie en kunststof

Aluminiumfolie of kook- of bakgerei van kunststof smelten op de hete kookzones. Bakpapier is niet geschikt voor uw kookplaat.

Overzicht

In de volgende tabel vindt u de meest voorkomende schade:

Schade	Oorzaak	Maatregel
Vlekken	Overgelopen etenswaar	Verwijder overgelopen etenswaar onmiddellijk met een schraper.
	Ongeschikte reinigingsmiddelen	Gebruik alleen schoonmaakmiddelen die geschikt zijn voor glaskeramik.
Krassen	Zout, suiker en zand	Gebruik de kookplaat niet als plaats om iets neer te zetten of als werkvlak.
	Door ruwe bodems van pannen ontstaan krassen op het glaskeramik.	Controleer uw kook- en bakgerei.
Verkleuringen	Ongeschikte reinigingsmiddelen	Gebruik alleen schoonmaakmiddelen die geschikt zijn voor glaskeramik.
	Slijtage van pannen	Til de pannen tijdens het verplaatsen op.
Defecten aan het oppervlak	Suiker, zeer suikerhoudende gerechten	Verwijder overgelopen etenswaar onmiddellijk met een schraper.

Milieubescherming

Milieuvriendelijk afvoeren



Pak het apparaat uit en voer de verpakking op een milieuvriendelijke manier af.

Dit apparaat is conform de Europese richtlijn 2002/96/EG inzake gebruikte elektro- en elektronica-apparatuur (waste electrical and electronic equipment - WEEE) gekarakteriseerd.

De richtlijn biedt het kader voor de terugname en verwerking van gebruikte apparaten geldend voor de hele EU.

Tips om energie te besparen

- Sluit pannen altijd af met een passend deksel. Wanneer u zonder deksel kookt, heeft u vier maal meer energie nodig.
- Gebruik pannen met egale bodems. Niet-egale bodems verhogen het energieverbruik.
- De diameter van de bodem van de pan dient overeen te komen met de grootte van de kookzone. Vooral te kleine pannen op de kookzone leiden tot energieverlies. Let op het volgende: de fabrikanten geven vaak de diameter van de bovenkant van de pan aan. Deze is meestal groter dan de diameter van de bodem.
- Gebruik voor kleine hoeveelheden een kleine pan. Een grote, slechts weinig gevulde pan heeft veel energie nodig.
- Kook met weinig water. Dit bespaart energie. Bij groente blijven vitamines en mineralen behouden.
- Schakel tijdig terug naar een lagere kookstand.

Inductiekoken

Voordelen van het koken door middel van inductie

Koken op inductie betekent een radicale ommekeer in de traditionele manier om te verwarmen. De warmte wordt rechtstreeks in de pan gegenereerd. De voordelen daarvan zijn:

- **Snel koken en bakken;** door rechtstreekse verwarming van de pan.
- **Lager energieverbruik**

- **Eenvoudig in gebruik en om schoon te maken;** gemorste etenwaren koeken minder snel aan op de plaat.
- **Controle op de bereiding en veiligheid;** de plaat levert en stopt onmiddellijk met het leveren van energie zodra dat op het bedieningspaneel wordt aangegeven. De kookzone op inductie stopt met het leveren van warmte zodra de pan wordt weggenomen, ook als de zone niet voor die tijd wordt uitgeschakeld.

Geschikte pannen

Ferromagnetische pannen

Alleen ferromagnetische pannen **zijn geschikt voor inductiekoken**. Zij kunnen gemaakt zijn van :

- geëmailleerd staal
- gietijzer
- speciale pannen voor inductie van roestvrij staal.

Speciale pannen voor inductie

Er bestaat nog een ander soort speciale pannen voor inductie, waarvan de bodem niet helemaal ferromagnetisch is. Controleer altijd de diameter. Deze is zowel van invloed op de pandetectie als op de kookresultaten.

Controleer de pannen met een magneet

Kijk, om te weten of de pannen geschikt zijn, of ze door een magneet worden aangetrokken. Als de pannen geschikt zijn voor inductiekoken wordt dat meestal door de fabrikant aangegeven.

Ongeschikte pannen

Gebruik nooit pannen die gemaakt zijn van:

- normaal edelstaal
- glas
- aardewerk
- koper
- aluminium

Kenmerken van de bodem van de pan

De kenmerken van de bodem van de pan kunnen van invloed zijn op de homogeniteit van het kookresultaat. Pannen die gemaakt zijn van materialen die warmte verspreiden, zoals "sandwich"-pannen van roestvrij staal, verspreiden de warmte gelijkmatig, waardoor tijd en energie worden gespaard.

Geen pan of ongeschikte afmeting

Als er geen pan op de geselecteerde zone wordt gezet of als de pan niet gemaakt is van geschikt materiaal of niet de geschikte afmeting heeft, gaat de kookstand die op de indicator te zien is knipperen. Door een geschikte pan op de zone te zetten, houdt het knipperen op. Als er langer dan 90 seconden wordt gewacht, wordt de kookzone automatisch uitgeschakeld.

Lege pannen of pannen met een dunne bodem

Verwarm geen lege pannen en gebruik nooit pannen met een dunne bodem. Hoewel de kookplaat is uitgerust met een intern veiligheidssysteem, kan een lege pan zo snel warm worden dat de functie "automatische uitschakeling" geen tijd heeft om te reageren en er zeer hoge temperaturen bereikt kunnen worden. De bodem van de pan kan zelfs smelten en de glasplaat beschadigen. Raak in dat geval de pan niet aan en zet de kookzone uit. Als de kookplaat nadat hij afgekoeld is nog niet werkt, neem dan contact op met de technische dienst.

Pandetectie

Iedere kookzone heeft een minimumlimiet van pandetectie, die varieert afhankelijk van het materiaal van de pan. Daarom moet de kookzone worden gebruikt waarvan de diameter het dichtst in de buurt komt van die van de pan.

Dubbele of driedubbele kookzone

Deze zones kunnen pannen met verschillende afmetingen herkennen. Afhankelijk van het materiaal en de eigenschappen van de pan, past de zone zich automatisch aan en wordt alleen de enkele zone, ofwel de hele zone geactiveerd en wordt het geschikte vermogen geleverd voor de beste kookresultaten.

Het apparaat leren kennen

Op pagina 2 vindt u een typenoverzicht met informatie over afmetingen.

Het bedieningspaneel

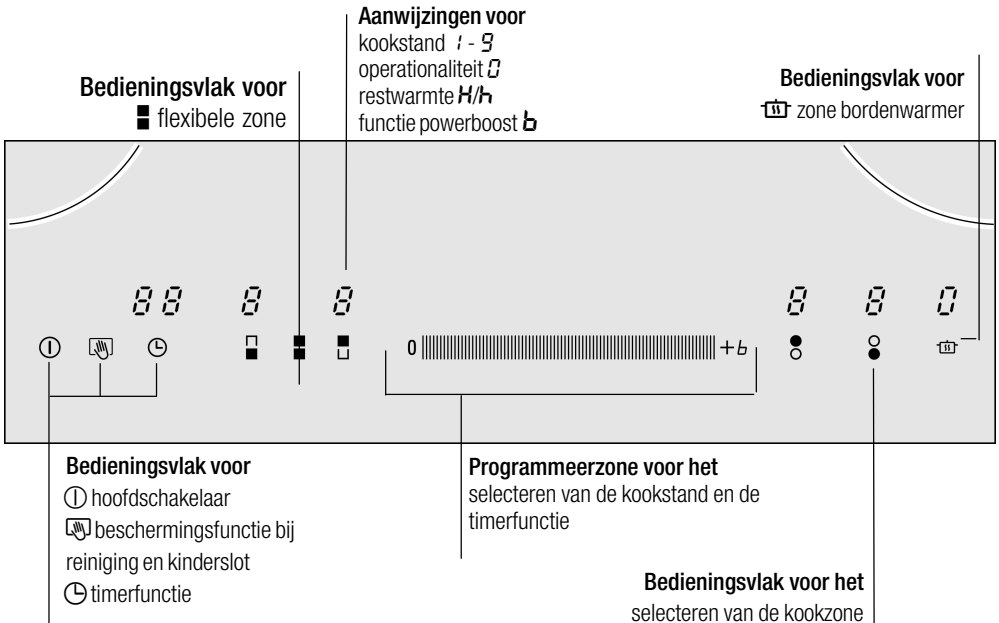

Bedieningsvlakken



N.B.

Wanneer u een symbool aanraakt, wordt de betreffende functie geactiveerd.

De instellingen blijven onveranderd wanneer u meerdere velden tegelijk aanraakt. U kunt dan overgekookt eten in het instelbereik wegvegen.

Houd de bedieningsvlakken altijd droog. Vocht heeft een nadelige invloed op de werking.

Kookzones

Kookzone	Activeren en deactiveren
○ Enkele kookzone	Gebruik een pan met een geschikte afmeting.
□ Flexibele zone	Zie hoofdstuk “flexibele zone”
⊖ Braadzone	De zone gaat automatisch aan als er een pan gebruikt wordt, waarvan de bodem dezelfde afmeting heeft als de buitenste zone.
⌋ Resistieve zone bordenwarmer	Inschakelen: druk op symbool  op de visuele indicator verschijnt ! . Uitschakeling: druk opnieuw op symbool  op de visuele indicator verschijnt ! .*

* De restwarmte-indicator gaat branden.

Gebruik alleen pannen die geschikt zijn voor inductiekoken, zie paragraaf “Geschikte pannen”.

Restwarmte-indicator

De kookplaat is voorzien van een restwarmte-indicator in elke kookzone die toont welke nog warm zijn. Raak kookzones met die indicatie niet aan.

Hoewel de plaat gedoofd is, blijft **h/H** oplichten zolang de kookzone warm is.

Als de pan wordt weggenomen voordat de kookzone is uitgezet, verschijnen afwisselend de indicator **h/H** en de geselecteerde kookstand.

Programmeren van de kookplaat

In dit hoofdstuk wordt uitgelegd hoe een kookzone wordt afgesteld. In de tabel vindt u de kookstanden en bereidingstijden voor verschillende gerechten.

Kookplaat in- en uitschakelen

U schakelt de kookplaat met de hoofdschakelaar in en uit.

Inschakelen: raak het symbool ① aan. De indicatie boven de hoofdschakelaar is verlicht. De kookplaat is klaar voor gebruik.

Uitschakelen: Raak het symbool ① aan tot de indicatie boven de hoofdschakelaar uitgaat. Alle kookzones zijn uitgeschakeld. De restwarmte-indicatie blijft aan totdat de kookzones voldoende zijn afgekoeld.

N.B.

De kookplaat schakelt automatisch uit wanneer alle kookzones langer dan 20 seconden uitgeschakeld zijn.

De kookzone afstellen

In de programmeerzone wordt de gewenste kookstand afgesteld.



Kookstand 1 = minimaal vermogen

Kookstand 9 = maximaal vermogen

Elke kookstand beschikt over een gemiddelde afstelling. Deze wordt aangegeven met een punt.

Kookstand instellen

De kookplaat dient ingeschakeld te zijn.

1. Het symbool  aanraken om de kookzone te kiezen.
Boven in de kookstand-indicatie zijn  en het symbool  verlicht voor de keuze van de kookzone.
2. Over het instelbereik glijden tot de gewenste kookstand in de kookstand-indicatie verschijnt.

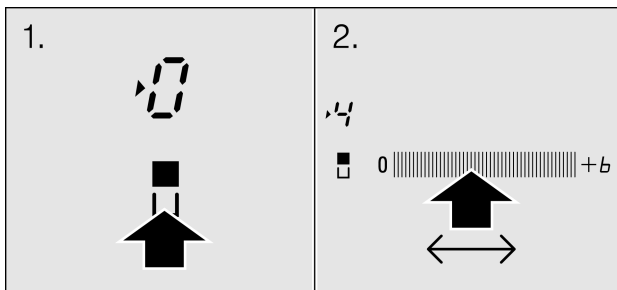

Kookstand wijzigen

De kookzone kiezen en in het instelbereik de gewenste doorkookstand instellen.

Kookzone uitschakelen

De kookzone kiezen en op 0 zetten.

Waarschuwing:

Als er geen pan op de inductie kookzone wordt gezet, gaat de geselecteerde kookstand knipperen. Na het verstrijken van een tijd wordt de kookzone uitgeschakeld.

Kooktabel

In de volgende tabel vindt u enkele voorbeelden.

De bereidingstijden zijn afhankelijk van het soort, het gewicht en de kwaliteit van de etenswaren. Daardoor kan de bereidingstijd variëren.

Gebruik voor het aan de kook brengen kookstand 9.

	Zachtjes koken	Duur van zachtjes koken in minuten
Smelten		
Chocolade, chocoladelaag, boter, honing	1-2	-
Gelatine	1-2	-
Verwarmen en warmhouden		
Maaltijdsoep (bijv linzen)	1-2	-
Melk**	1.-2.	-
Worstjes verwarmd in water**	3-4	-
Ontdooien en verwarmen		
Diepvriesspinazie	2.-3.	5-15 min
Diepvriesgoulash	2.-3.	20-30 min
Gaarstoven, op een laag vuur koken		
Gehaktballen met aardappelen	4.-5.*	20-30 min
Vis	4-5*	10-15 min
Witte sausen, bijvoorbeeld bechamel	1-2	3-6 min
Mengsausen, bijvoorbeeld bearnaisesaus, botersaus	3-4	8-12 min
Koken, stomen, smoren		
Rijst (met twee keer zoveel water)	2-3	15-30 min
Rijstepap	2-3	25-35 min
Ongeschilde aardappelen	4-5	25-30 min
Geschilde aardappelen met zout	4-5	15-25 min
Pasta	6-7*	6-10 min
Eenpansgerechten, soep	3.-4.	15-60 min
Groente	2.-3.	10-20 min
Diepvriesgroente	3.-4.	7-20 min
Eenpansgerecht in de snelkookpan	4.-5.	-
Stoven		
Rollade	4-5	50-60 min
Stoofschotel	4-5	60-100 min
Goulash	3.-4.	50-60 min

	Zachtjes koken	Duur van zachtjes koken in minuten
Braden		
Filets, al dan niet gepaneerd	6-7	6-10 min
Diepvriesfilets	6-7	8-12 min
Kotelet, al dan niet gepaneerd	6-7	8-12 min
Biefstuk (3 cm dik)	7-8	8-12 min
Kippenborst (2 cm dik)	5-6	10-20 min
Kippenborst diepvries	5-6	10-30 min
Ongepaneerde vis en visfilets	5-6	8-20 min
Gepaneerde vis en visfilets	6-7	8-20 min
Gepaneerde diepvriesvis, bijv. vissticks	6-7	8-12 min
Gamba's en steurgarnalen	7-8	4-10 min
Diepvriesschotels, bijv. om te sauteren	6-7	6-10 min
Pannenkoeken	6-7	een voor een bakken
Omelet	3.-4.	een voor een bakken
Gebakken eieren	5-6	3-6 min
Bakken** (150 g - 200 g per portie in 1-2 l olie)		
Diepvriesproducten, bijv. patat, kipnuggets	8-9	een portie tegelijk bakken
Diepvrieskroketten	7-8	
Gehaktballen	7-8	
Vlees, bijvoorbeeld stukjes kip	6-7	
Gepaneerde vis of vis in bierdeeg	6-7	
Groente, paddestoelen, gepaneerd of in bierdeeg, bijvoorbeeld champignons	6-7	
Banket, bijvoorbeeld beignets, fruit in bierdeeg	4-5	
* Zachtjes koken zonder deksel		
** Zonder deksel		

Flexibele zone

Kan worden gebruikt als één enkele zone of als twee individuele zones, afhankelijk van de kookbehoeften op elk ogenblik.

Zo werkt dit

Bestaat uit verschillende inductoren die afzonderlijk gecontroleerd worden. Wanneer de zone in werking is worden deze inductoren waarop geen pan staat automatisch uitgeschakeld.

Tips voor het gebruik van pannen

Om te zorgen voor een goede detectie en verdeling van de warmte, wordt aanbevolen de pan correct te centreren:

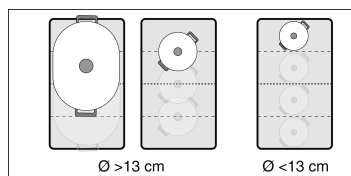

- op de boven- of onderzijde van de flexibele zone, wanneer de pan die gebruikt wordt kleiner is dan 13 cm.(zie afbeelding)
- of op één van de twee helften van de flexibele zone, wanneer de pan groter is dan 13 cm. (zie afbeelding)

Wanneer twee pannen gebruikt worden met een verschillende maat of die niet uit hetzelfde materiaal bestaan, kunnen bepaalde geluiden of trillingen optreden die de correcte werking van de zone niet in de weg staan.

Als twee onafhankelijke zones

Zo wordt dit geactiveerd

De flexibele zone is standaard afgesteld om te worden gebruikt als twee onafhankelijke kookzones.



Zie paragraaf “de kookzone afstellen”.

Als één enkele kookzone

De kookzone wordt volledig gebruikt, waarbij beide zones samengevoegd worden.

Zo wordt dit geactiveerd

De kookplaat moet aan zijn.

1. Druk op symbool . De indicator   gaat branden. De flexibele zone wordt geactiveerd. Selecteer vervolgens de gewenste kookzone door de vinger te schuiven over de programmeerzone tot de gewenste kookstand gaat branden.
2. Wijzig de kookstand: Selecteer de flexibele zone, druk hiertoe op symbool  en wijzig de kookstand met de programmeerzone

Voeg een nieuwe pan toe

Druk op het symbool  om de pan op te sporen.

Zo wordt dit gedeactiveerd

Stel 0 af in de programmeerzone.

Opnieuw gebruiken als twee individuele zones

Druk op één van de symbolen die overeenstemmen met één van de twee zones die deel uitmaken van de flexibele zone.



De flexibele zone wordt gedeactiveerd en gaat opnieuw werken als twee onafhankelijke zones.

Kinderslot

De kookplaat kan worden beveiligd tegen onvrijwillig inschakelen om te voorkomen dat kinderen de kookzones inschakelen.

Kinderslot in- en uitschakelen

De kookplaat dient uitgeschakeld te zijn.

Inschakelen: raak het symbool  gedurende ca. 4 seconden aan. Het symbool  is 10 seconden lang verlicht. De kookplaat is geblokkeerd.

Uitschakelen: raak het symbool  gedurende ca. 4 seconden aan. De blokkering is opgeheven.

Automatisch kinderslot

Met deze functie wordt het kinderslot altijd automatisch geactiveerd wanneer u de kookplaat uitschakelt.

In- en uitschakelen

In het hoofdstuk Basisinstellingen kunt u nalezen hoe u het automatische kinderslot inschakelt.

Functie Powerboost

Met de functie Powerboost kan het voedsel sneller verhit worden dan wanneer kookstand **9** gebruikt wordt.

Gebruiksbeperkingen

Deze functie is beschikbaar in alle kookzones, mits de andere zone van dezelfde groep niet in werking is. (Zie afbeelding). Zo niet, dan knipperen op de visuele indicator de geselecteerde kookzone **b** en **9** en vervolgens wordt de stand **9** automatisch ingesteld.

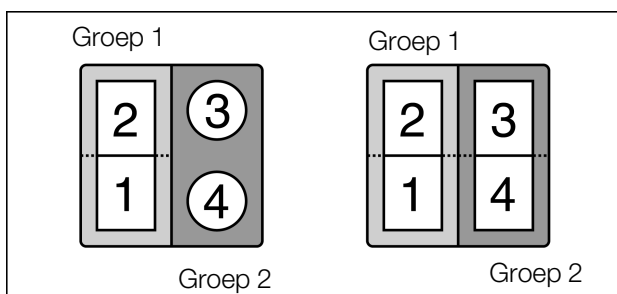

Zo wordt dit geactiveerd

Volg onderstaande stappen op:

1. Selecteer de kookstand **9**.
2. Druk op de programmeerzone op het symbool **+b**.
De functie is geactiveerd.

Zo wordt dit gedeactiveerd

Druk op de programmeerzone op het symbool **+b**.
De functie is gedeactiveerd.



Onder bepaalde omstandigheden kan de functie Powerboost automatisch uitgeschakeld worden om de elektronische onderdelen aan de binnenzijde van de plaat te beschermen.

Timer-functie

Deze functie kan op twee verschillende manieren worden gebruikt:

- een kookzone moet automatisch worden uitgeschakeld
- als kookwekker



Automatische timer

Met deze functie kunt u vooraf een tijdsduur voor alle kookzones instellen. Na het inschakelen van een kookzone loopt dan de vooraf ingestelde kookzone af. Na afloop van de tijdsduur schakelt de kookzone automatisch uit.

In het hoofdstuk Basisinstellingen kunt u nalezen hoe u de automatische timer inschakelt.

Aanwijzingen





U kunt de tijdsduur voor een kookzone veranderen of de automatische timer voor de kookzone uitschakelen.

Het symbool  zo vaak aanraken tot de gewenste indicatie  helder verlicht is. In het instelbereik de tijdsduur veranderen of op  zetten.

Een kookzone moet automatisch worden uitgeschakeld

Tijdsduur instellen

Voer een tijdsduur voor de gewenste kookzone in. Na afloop van de tijdsduur schakelt de kookzone automatisch uit.

1. De kookstand instellen.
2. Het symbool  aanraken.
De indicatie  van de gewenste kookzone is verlicht. In de timer-indicatie is  verlicht. Om een andere kookzone te kiezen het symbool  zo vaak aanraken tot de indicatie  van de gewenste kookzone verlicht is.

3. In het instelbereik de gewenste vooraf ingestelde waarde aanraken. De mogelijke vooraf ingestelde waarde is van links naar rechts 1, 2, 3..... tot 10 minuten.

In de volgende 10 seconden zo vaak over het instelbereik glijden tot de gewenste tijdsduur bereikt is.

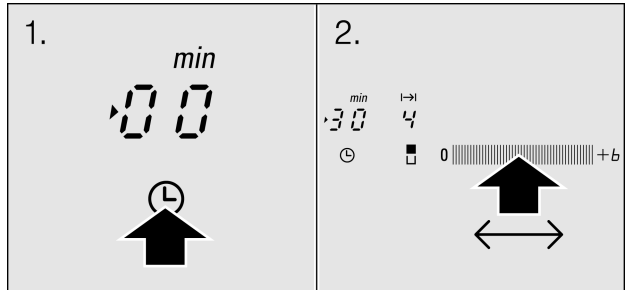



De tijd loopt af. Wanneer u voor meerdere kookzones een tijdsduur heeft ingesteld, kunt u elke tijdsduur laten weergeven. Hiervoor het symbool  zo vaak aanraken tot de indicatie  van de gewenste kookzone helder verlicht is.

Automatische instelling



Raakt u in het instelbereik de vooraf ingestelde waarde 1 tot 5 seconden langer aan, dan gaat de tijdsduur automatisch omlaag naar één minuut.

Raakt u in het instelbereik de vooraf ingestelde waarde 6 tot 10 langer aan, dan gaat de tijdsduur automatisch omhoog naar 99 minuten.

Aan het einde van de ingestelde tijd

Na afloop van de tijdsduur wordt de kookzone uitgeschakeld. U hoort een signaal en op het display is  gedurende 10 seconden verlicht. De indicatie  is helder verlicht. Raak het symbool  aan. De indicaties en het geluidssignaal verdwijnen.

Tijdsduur corrigeren of wissen

Het symbool  zo vaak aanraken tot de gewenste indicatie  helder verlicht is. In het instelbereik de tijdsduur veranderen of op  zetten.



N.B.

U kunt een tijdsduur instellen tot 99 minuten.

Kookwekker



Met de kookwekker kunt een tijd tot 99 minuten instellen. Deze is onafhankelijk van alle andere instellingen.

Zo stelt u in



1. Het symbool  zo vaak aanraken tot de indicatie  voor de kookwekker verlicht is. In de timer-indicatie is  verlicht.

2. In het instelbereik de gewenste tijd instellen. Na enkele seconden loopt de tijd af.

Aan het einde van de ingestelde tijd

Na afloop van de ingestelde tijd hoort u een signaal. In de timer-indicatie is  verlicht. De indicatie  voor de kookwekker is helder verlicht. Na 10 seconden verdwijnt de indicatie.

Tijd corrigeren

Het symbool  zo vaak aanraken tot de indicatie  voor de kookwekker helder verlicht is. Stel opnieuw in.

Automatische tijdsbegrenzing

Is een kookzone lange tijd in gebruik en heeft u de instelling niet veranderd, dan wordt de automatische tijdsbegrenzing geactiveerd.

Het verwarmen van de kookzone wordt onderbroken. In de kookzone-indicatie knipperen afwisselend **F** en **B**.

Wanneer u een willekeurig bedieningsveld aanraakt, verdwijnt de indicatie. U kunt opnieuw instellen.

Het tijdstip waarop de tijdsbegrenzing actief wordt, is afhankelijk van de ingestelde kookstand (1 tot 10 uur).

Wrijfbeveiliging

Wanneer u over het bedieningspaneel wrijft als de kookplaat ingeschakeld is, kunnen de instellingen veranderen.



Om dit te voorkomen heeft uw kookplaat een wrijfbeveiligingsfunctie. Raak het symbool  aan. Er klinkt een signaal. Het bedieningspaneel is gedurende 35 seconden geblokkeerd. U kunt over het bedieningspaneel gaan zonder de instellingen te veranderen.



N.B.

De hoofdschakelaar is uitgezonderd van de wrijfbeveiligingsfunctie. U kunt de kookplaat op elk moment uitschakelen.

Basisinstellingen

Uw apparaat heeft verschillende basisinstellingen. U kunt deze instellingen aanpassen aan uw gewoonten.

Indicatie	Functie
<i>c 1</i>	Automatisch kinderslot  Uitgeschakeld.* <i>1</i> Ingeschakeld.
<i>c 2</i>	Signaal  Bevestigingssignaal en signaal verkeerde bediening uitgeschakeld. <i>1</i> Alleen signaal verkeerde bediening ingeschakeld. <i>2</i> Bevestigingssignaal en signaal verkeerde bediening ingeschakeld.*
<i>c 5</i>	Automatische timer  Uitgeschakeld.* <i>1-99</i> Tijdsduur waarna de kookzones uitschakelen.
<i>c 6</i>	Duur van het timer-einde signaal <i>1</i> 10 seconden.* <i>2</i> 30 seconden. <i>3</i> 1 minuut.

Indicatie	Functie
$c \ 7$	Functie Power-Management <i>1</i> = 1000 W minimumvermogen <i>1 - 9</i> = de 1500 a 9000 W <i>9</i> = 9500 W maximumvermogen
$c \ 9$	Selectietijd van de kookzone  Onbepakt: U kunt de laatst gekozen kookzone altijd instellen zonder deze opnieuw te selecteren.* <i>!</i> Beperkt: U kunt de laatst gekozen kookzone 10 seconden na de selectie instellen, daarna moet u de kookzone voor het instellen opnieuw selecteren.
$c \ 0$	Terugzetten naar de basisinstelling  Uitgeschakeld. <i>!</i> Ingeschakeld.

* Basisinstelling

Basisinstellingen wijzigen

De kookplaat dient uitgeschakeld te zijn.

1. De kookplaat inschakelen.
2. In de volgende 10 seconden het symbool  4 seconden lang aanraken.

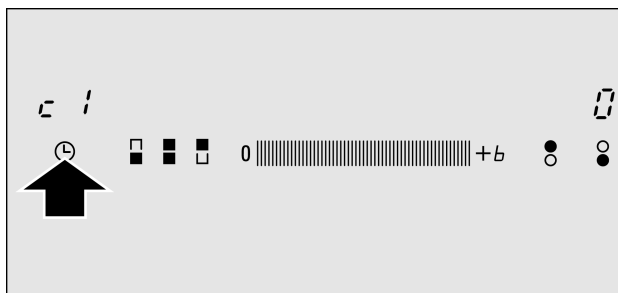

Op het linkerdisplay verschijnt $c \ 7$, op het rechterdisplay $c \ 0$.

3. Het symbool \ominus zo vaak aanraken tot op het linkerdisplay de gewenste indicatie verschijnt.
4. In het instelbereik de gewenste waarde instellen.

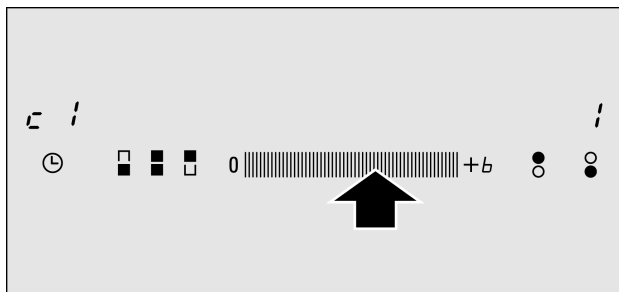

5. Het symbool \ominus 4 seconden lang aanraken.
De instelling is geactiveerd.

Uitschakelen

Om de basisinstelling te verlaten de kookplaat met de hoofdschakelaar uitschakelen en opnieuw instellen.

Onderhoud en reiniging

De tips en waarschuwingen in dit hoofdstuk zijn bedoeld voor een optimale reiniging en onderhoud van deze kookplaat.

Kookplaat

Reiniging

Maak de plaat na ieder gebruik schoon. Zo voorkomt u dat aangekoekte resten verbranden. Reinig de kookplaat pas wanneer deze voldoende is afgekoeld.

Gebruik alleen schoonmaakmiddelen die geschikt zijn voor kookplaten. Neem de aanwijzingen op de verpakking van het product in acht.

Gebruik nooit:

- Schuurmiddelen
- Agressieve reinigingsmiddelen zoals ovensprays of vlekkenmiddelen
- Schuursponzen
- Hoge drukreinigers of stoomreinigers

Glasschraper

Verwijder hardnekkige resten met een glasschraper.

1. Haal de bescherming van de schraper
2. Reinig het oppervlak van de kookplaat met het mes.

Reinig het oppervlak van de kookplaat niet met het beschermkapje van de schraper. Er kunnen anders krassen op het oppervlak komen.



Het mes is erg scherp. Gevaar voor snijwonden. Bescherm het mes als het niet gebruikt wordt. Vervang het mes onmiddellijk als het gebreken vertoont.

Onderhoud

Gebruik een speciaal middel voor het onderhoud en de bescherming van de kookplaat. Neem de raadgevingen en de waarschuwingen op de verpakking in acht.

Frame van de kookplaat

Om schade aan het frame van de kookplaat te vermijden, dient u de volgende aanwijzingen op te volgen:

- Gebruik alleen warm water met een beetje zeep
- Gebruik nooit scherpe of schurende producten
- Gebruik geen glasschraper

Repareren van storingen

Vaak zijn storingen het gevolg van kleinigheden. Neem de volgende raadgevingen en waarschuwingen in acht alvorens contact op te nemen met de Technische Dienst.

Indicator	Storing	Maatregel
geen	De stroom is uitgevallen. Het apparaat is niet aangesloten volgens het aansluitschema. Storing in het elektronische systeem.	Controleer met andere elektrische apparaten of de stroom is uitgevallen. Controleer of het apparaat is aangesloten volgens het aansluitschema. Als de storing na de voorgaande controles niet is opgelost, neem dan contact op met de technische dienst.
<i>E</i> knippert	Het bedieningspaneel is vochtig of er ligt iets op	Droog de zone van het bedieningspaneel of neem het voorwerp weg.
<i>E</i> + nummer/ <i>d</i> + nummer/ <i>E</i> + nummer/	Storing in het elektronische systeem	Sluit de kookplaat van het verdeelnet af. Wacht enkele seconden alvorens hem weer aan te sluiten. Als de indicatie voortduurt, neem dan contact op met de technische dienst.
<i>FQ/F9</i>	Er heeft zich een interne werkingsfout voor gedaan	Sluit de kookplaat van het verdeelnet af. Wacht enkele seconden alvorens hem weer aan te sluiten. Als de indicatie voortduurt, neem dan contact op met de technische dienst.
<i>FZ</i>	Het elektronische systeem is oververhit geraak en heeft de overeenkomstige kookzone uitgeschakeld	Wacht totdat het elektronische systeem voldoende afgekoeld is. Druk vervolgens op een willekeurig symbool op de kookplaat. Als de indicatie voortduurt, neem dan contact op met de technische dienst.

Indicator	Storing	Maatregel
<i>F4</i>	Het elektronische systeem is oververhit geraak en heeft alle kookzone uitgeschakeld	Wacht totdat het elektronische systeem voldoende afgekoeld is. Druk vervolgens op een willekeurig symbool op de kookplaat. Als de indicatie voortduurt, neem dan contact op met de technische dienst.
<i>U1</i>	Onjuistevoedingsspanning, overschrijding van de normale werklimieten	Neem contact op met uw elektriciteitsleverancier.
<i>U2/U3</i>	De kookzone is oververhit geraakt en is uitgeschakeld om uw kookplaat te beschermen	Wacht totdat het elektronische systeem voldoende is afgekoeld en zet de kookplaat weer aan.

Zet geen hete pannen op het bedieningspaneel.

Normaal geluid tijdens de werking van het apparaat

De technologie van het verwarmen door middel van inductie is gebaseerd op het ontstaan van magnetische velden, die ervoor zorgen dat de warmte rechtstreeks in de bodem van de pan gegenereerd wordt. Deze velden kunnen, ongeacht de bouw van de pan, geluiden of trillingen veroorzaken, zoals hieronder worden omschreven:

Een diep gezoem, zoals in een transformator

Dit geluid kan ontstaan tijdens het koken op een hoge vermogensstand. De oorzaak daarvan is de hoeveelheid energie die wordt overgebracht op de kookplaat. Dit geluid verdwijnt of zwakt af bij een lagere vermogensstand.

Een lage fluittoon

Dit geluid ontstaat als de pan leeg is. Het geluid verdwijnt zodra er water of voedsel in de pan wordt gedaan.

Knisperen

Dit geluid ontstaat in pannen die uit verschillende materialen bestaan. Het geluid is het gevolg van trillingen die zich voordoen op het grensvlak tussen de verschillende materialen. Dit geluid is afkomstig van de pan. De hoeveelheid en de bereidingswijze van het voedsel kunnen variëren.

Een hoge fluittoon

Deze geluiden doen zich vooral voor in pannen die uit verschillende materialen bestaan, zodra deze op de maximale vermogensstand en op twee kookzones tegelijk worden gezet. Deze fluittonen verdwijnen of zwakken af, zodra het vermogen wordt verlaagd.

Geluid van de ventilator

Voor een geschikt gebruik van het elektronische systeem moet de kookplaat op een gecontroleerde temperatuur werken. Daartoe is de kookplaat uitgerust met een ventilator die na iedere temperaturredetectatie door middel van verschillende vermogensstanden in werking treedt. De ventilator kan ook door inertie werken, nadat de kookplaat is uitgezet, als de gedetecteerde temperatuur nog te hoog is.

De hierboven omschreven geluiden zijn normaal en maken deel uit van de inductietechnologie, zonder dat ze op een storing duiden.

Service dienst

Wanneer uw apparaat gerepareerd moet worden, staat onze servicedienst voor u klaar. Het adres en telefoonnummer van de dichtstbijzijnde servicedienst vindt u in het telefoonboek. Ook de aangegeven servicediensten kunnen u helpen aan een service-adres bij u in de buurt.

E-nummer en FD-nummer

Geef wanneer u contact opneemt met de servicedienst altijd het productnummer (E-nr.) en het fabricagenummer (FD-nr.) van het apparaat op. Het typeplaatje met de nummers vindt u op het identificatiebewijs van het apparaat.

Let erop dat het bezoek van een technicus van de servicedienst in het geval van een verkeerde bediening ook tijdens de garantietijd kosten met zich meebrengt.

Table de matières

Conseils et avertissements de sécurité	62
Consignes de sécurité	62
Causes de dommages	65
Protection de l'environnement	66
Élimination écologique	66
Conseils pour économiser de l'énergie	67
La cuisson par induction	67
Avantages de la cuisson par induction	67
Récipients appropriés	68
Se familiariser avec l'appareil	70
Le bandeau de commande	70
Les zones de cuisson	71
Indicateur de chaleur résiduelle	71
Programmer la plaque de cuisson	72
Allumer et éteindre la table de cuisson	72
Régler la zone de cuisson	72
Tableau de cuisson	73
Zone flexible	76
En tant que deux zones indépendantes	76
En tant que zone de cuisson unique	77
Sécurité-enfants	78
Activer et désactiver la sécurité-enfants	78
Sécurité-enfants automatique	78
Fonction Powerboost	79
Fonction Minuterie	80
Minuterie automatique	80

Table de matières

Un foyer doit s'éteindre automatiquement	80
Minuteur	82
Limitation automatique du temps	82
Anti-effacement	83
Réglages de base	83
Modifier les réglages de base	84
Entretien et nettoyage	85
Table de cuisson	85
Cadre de la table de cuisson	86
Réparer des défauts	87
Bruit normal pendant le fonctionnement de l'appareil	88
Service après-vente	89

Conseils et avertissements de sécurité

Lisez attentivement ces instructions. Cela est indispensable pour pouvoir utiliser correctement l'appareil.

Conservez les instructions d'utilisation et d'assemblage. Si vous remettez l'appareil à une autre personne, joignez également la documentation de l'appareil.

Vérifiez votre appareil après l'avoir retiré de l'emballage. S'il a souffert des dommages pendant le transport, ne le branchez pas, contactez le Service Technique puis indiquez par écrit les dommages observés, sinon le droit à tout type d'indemnisation sera perdu.

Consignes de sécurité

L'appareil n'est prévu que pour un emploi domestique.

N'utilisez la plaque que pour l'élaboration d'aliments. Ne laissez pas l'appareil sans surveillance pendant son fonctionnement.

Manipulation en toute sécurité

Pour utiliser cet appareil en toute sécurité, les adultes et les enfants qui en raison de

- handicaps physiques, sensoriels ou psychiques
- manque d'expérience ou méconnaissance

ne sont pas habilités à utiliser cet appareil ne devront pas le faire sans la supervision d'un adulte responsable.

Les enfants devraient être surveillés pour s'assurer qu'ils ne jouent pas avec l'appareil.

Huile, beurre ou margarine surchauffés

L'huile ou le beurre (margarine) surchauffés s'enflamment rapidement. Danger d'incendie ! Surveillez constamment la cuisson des aliments avec de l'huile ou du beurre. Si l'huile ou le beurre s'enflamment, n'éteignez jamais le feu avec de l'eau. Suffoquez les flammes en plaçant rapidement un couvercle ou un plat couvrant le récipient. Déconnectez la zone de cuisson.

Cuisiner des aliments au bain-marie

Le bain-marie permet de cuisiner un aliment dans un récipient plongé dans un autre récipient plus grand contenant de l'eau. Ainsi, l'aliment reçoit une chaleur douce et constante, du fait d'être cuisiné au moyen d'eau chaude, et non pas directement par la chaleur de la zone de cuisson.

En cuisinant des aliments au bain-marie, il faut éviter que les boîtes de conserve, les pots en verre ou d'autre matériau ne s'appuient directement sur la base du récipient contenant l'eau, afin d'éviter la rupture du verre de la plaque et du récipient à cause d'une surchauffe de la zone de cuisson.

Table de cuisson chaude

Danger de brûlures ! Ne touchez pas les zones de cuisson chaudes.

Il est fondamental que les enfants ne s'approchent pas de l'appareil.

Danger d'incendie ! Ne posez jamais ce type d'objets sur la plaque de cuisson.

Danger d'incendie ! Si un tiroir se trouve sous la table de cuisson, n'y rangez jamais des objets inflammables ni des sprays.

Bases des récipients et des zones de cuisson mouillées

Danger de lésions ! S'il y a un liquide entre la base du récipient et la zone de cuisson, une pression de vapeur pourrait être créée. À cause de cela, le récipient peut sauter de manière soudaine.

Maintenez toujours sèches la zone de cuisson et la base du récipient.

Fissurez sur la plaque de cuisson

Danger d'électrocution ! Déconnectez l'appareil du réseau électrique si la plaque de cuisson est cassée ou fissurée.

La zone de cuisson chauffe mais l'indication visuelle ne fonctionne pas

Prévenez le service après-vente.

Danger de brûlures ! Déconnectez la zone de cuisson si l'indicateur ne fonctionne pas.

La table de cuisson se coupe

Prévenez le service après-vente.

Risques d'incendie ! Si la table de cuisson se coupe d'elle-même et ne peut plus être réglée, elle peut ultérieurement se rallumer involontairement. Pour ce éviter, vous devez séparer la table de cuisson du secteur. Pour cela, coupez le fusible se trouvant dans le boîtier à fusibles. Appelez le service après-vente.

Ne posez pas d'objets métalliques sur la plaque d'induction

Danger de brûlures ! Ne laissez pas sur la table de cuisson des couteaux, des fourchettes, des cuillères, des couvercles ou d'autres objets métalliques, pourraient chauffer très vite.

Entretien du ventilateur

Cette plaque est munie d'un ventilateur situé sur la partie inférieure.

Danger de dysfonctionnement ! Si un tiroir se trouve sous la plaque de cuisson, vous ne devrez pas y ranger de petits objets ni des papiers qui, en étant absorbés, pourraient abîmer le ventilateur ou gêner le refroidissement.

Attention ! Une distance minimale de 2 cm doit être laissée entre le contenu du tiroir et l'entrée du ventilateur.

Réparations non appropriées

Danger de décharge électrique ! Les réparations non appropriées sont dangereuses. Coupez le fusible dans le boîtier à fusibles si l'appareil est défectueux. Appelez le service après-vente. Seul un technicien du service après-vente formé par nos soins est habilité à effectuer des réparations et de remplacer des câbles d'alimentation défectueux.

Câble de connexion

Toute manipulation de l'appareil, y compris le changement ou l'installation du câble d'alimentation doit être effectuée par le service après-vente.

Les câbles de connexion des appareils électriques ne doivent pas toucher les zones de cuisson chaudes. Cela peut endommager l'isolation du câble et la plaque de cuisson.



Cet appareil est conforme à la réglementation sur la sécurité et la compatibilité électromagnétique. Toutefois, les personnes portant des **régulateurs cardiaques** doivent s'abstenir de manipuler cet appareil. Il est impossible d'assurer que 100% des dispositifs qui se trouvent sur le marché respectent la réglementation en vigueur en matière de compatibilité électromagnétique, et qu'il ne se produit pas d'interférences mettant en danger leur fonctionnement correct. Il est également possible que les personnes avec un autre type de dispositifs, comme des audiophones, puissent sentir certains ennuis.

Déconnecter la table de cuisson

Après chaque utilisation, déconnectez toujours la table de cuisson au moyen de l'interrupteur principal. N'attendez pas que la table de cuisson se déconnecte automatiquement en raison d'un manque de récipient.

Causes de dommages

Fonds de casseroles et de poêles

Les dessous rugueux des casseroles et des poêles rayent la vitrocéramique.

Évitez de faire chauffer à vide les casseroles. Des dommages peuvent survenir.

Poêles et casseroles chaudes

Ne déposez jamais des poêles ou des casseroles chaudes sur le bandeau de commande, la zone d'affichage ou le cadre.

Des dommages peuvent survenir.

Objets durs et pointus

Si des objets durs ou pointus tombent sur la table de cuisson, ils peuvent occasionner des dommages.

Feuilles et plastiques

Les feuilles en aluminium ou les récipients en plastique fondent sur les foyers chauds. Les feuilles de protection pour cuisinières ne sont pas appropriées pour votre table de cuisson.

Vue d'ensemble

Dans le tableau suivant vous trouverez les dommages les plus fréquents :

Dommages	Cause	Mesure
Taches	Aliments débordés	Enlevez immédiatement les aliments débordés avec un racloir à verre.
	Produits nettoyants inappropriés	Utilisez exclusivement des nettoyants appropriés à la vitrocéramique.
Rayures	Sel, sucre et sable	Ne vous servez pas de la table de cuisson comme surface de rangement ou de travail.
	Les dessous rugueux des casseroles et des poêles rayent la vitrocéramique.	Vérifiez vos récipients.
Décolorations	Produits nettoyants inappropriés	Utilisez exclusivement des nettoyants appropriés à la vitrocéramique.
	Abrasion des récipients	Soulevez les casseroles et les poêles pour les déplacer.
Egratignure	Sucre, aliments à forte teneur en sucre	Enlevez immédiatement les aliments débordés avec un racloir à verre.

Protection de l'environnement

Élimination écologique



Déballez l'appareil et éliminez l'emballage en respectant l'environnement.

Cet appareil est marqué selon la directive européenne 2002/96/CE concernant les appareils électriques et électroniques usagés (déchets des équipements électriques et électroniques - DEEE).

La directive spécifie le cadre pour une reprise et un recyclage des appareils usagés applicable sur le plan européen.

Conseils pour économiser de l'énergie

- Fermez toujours les récipients avec un couvercle approprié. Une cuisson sans couvercle nécessite quatre fois plus d'énergie.
- Utilisez des casseroles et des poêles avec un fond plat. Des fonds inégaux augmentent la consommation d'énergie.
- Le diamètre du fond de la casserole et de la poêle doit correspondre à la dimension du foyer. En particulier des trop petites casseroles sur le foyer conduisent à des pertes d'énergie. Important : Les fabricants de récipients indiquent souvent le diamètre supérieur de la casserole. Il est généralement plus grand que le diamètre du fond.
- Pour des petites quantités, utilisez une petite casserole. Une grande casserole, peu remplie, nécessite beaucoup d'énergie.
- Faites cuire avec peu d'eau. Vous économiserez de l'énergie. Les vitamines et minéraux des légumes seront conservés.
- Réglez à temps à une position de chauffe inférieure.

La cuisson par induction

Avantages de la cuisson par induction

La cuisson par induction suppose un changement radical dans la forme traditionnelle de réchauffement, la chaleur étant directement générée dans le récipient. C'est pourquoi elle présente une série d'avantages :

- **Grande rapidité de la cuisson et friture** ; en réchauffant directement le récipient.
- **Consomme moins d'énergie**

- **Plus grand confort et propreté** ; les aliments déversés ne brûlent pas autant sur la plaque.
- **Contrôle de cuisson et sécurité** ; La plaque fournit ou coupe l'énergie immédiatement en agissant sur le mécanisme de commande. La zone de cuisson par induction cesse de fournir de la chaleur si le récipient est retiré sans l'avoir déconnecté au préalable.

Récipients appropriés

Récipients ferromagnétiques

Seuls sont **des récipients appropriés à la cuisson par induction les récipients ferromagnétiques**, c'est-à-dire :

- acier émaillé
- fer coulé
- vaisselle spéciale pour induction en acier inoxydable.

Récipients spéciaux pour induction

Il existe d'autres types de récipients spéciaux pour induction dont la base n'est pas entièrement ferromagnétique. Vérifiez le diamètre qui pourrait affecter aussi bien la détection du récipient que les résultats de la cuisson.

Vérifiez les récipients à l'aide d'un aimant

Pour savoir si les récipients sont appropriés, vérifiez qu'ils sont attirés par un aimant. Le fabricant indique la plupart du temps les récipients qui sont aptes à l'induction.

Récipients non appropriés

N'utilisez jamais de récipients en :

- acier fin normal
- verre
- terre glaise
- cuivre
- aluminium

Caractéristiques de la base du récipient

Les caractéristiques de la base des récipients peuvent influencer l'homogénéité du résultat de la cuisson.

Récipients fabriqués avec des matériaux qui aident à diffuser la chaleur, comme des récipients "sandwich" en acier inoxydable, distribuent la chaleur uniformément, ce qui permet d'économiser du temps et de l'énergie.

Absence de récipient ou taille non appropriée

Si le récipient n'est pas posé sur la zone de cuisson choisie, ou si celui-ci n'est pas du matériel ou de la taille adéquats, la position de chauffe affichée sur l'indicateur de la zone de cuisson clignotera. Placez le récipient approprié pour qu'il cesse de clignoter. Si vous tardez plus de 90 secondes, la zone de cuisson s'éteindra automatiquement.

Récipients vides ou à base fine

Ne chauffez pas de récipients vides et n'utilisez pas de récipients à base fine. La table de cuisson est équipée d'un système interne de sécurité mais un récipient vide peut chauffer si rapidement que la fonction "désactivation automatique" n'ait pas le temps de réagir et il peut atteindre une température très élevée. La base du récipient pourrait même fondre et endommager le verre de la plaque. Dans ce cas, ne touchez pas le récipient et éteignez la zone de cuisson. Si après avoir refroidi elle ne fonctionne pas, contactez le service après-vente.

Détection de récipient

Chaque zone de cuisson possède une limite minimum de détection de récipient, qui varie en fonction du matériau du récipient utilisé. Pour cette raison, il faut utiliser la zone de cuisson la plus appropriée au diamètre du récipient.

Zone de cuisson double ou triple

Ces zones peuvent reconnaître des récipients de différentes tailles. En fonction du matériau et des propriétés du récipient, la zone s'adaptera automatiquement, s'activant uniquement la zone simple ou sa totalité et en fournissant la puissance appropriée pour obtenir de bons résultats de cuisson.

Se familiariser avec l'appareil

A la page 2 vous trouverez une vue d'ensemble des modèles avec les dimensions.

Le bandeau de commande

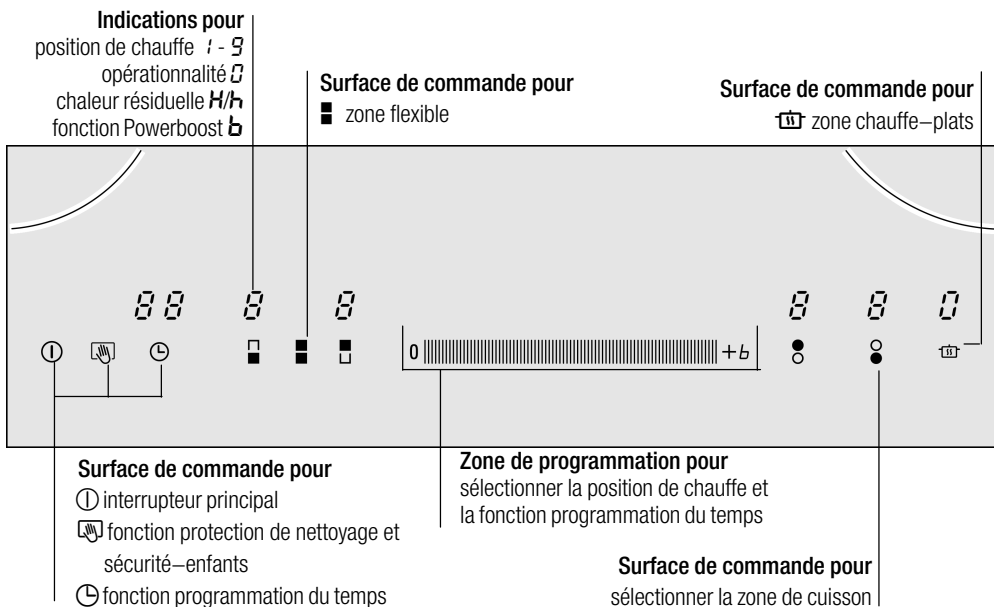

Surfaces de commande







Lorsque vous touchez un symbole, la fonction respective sera activée.

Remarque

Les réglages restent inchangés si vous touchez plusieurs champs en même temps. Vous pouvez ainsi essayer des aliments débordés dans la zone de réglage.

Veillez à ce que les surfaces de commande soient toujours sèches. L'humidité compromet le fonctionnement.

Les zones de cuisson

Zone de cuisson	Activer et désactiver
 Zone de cuisson simple	Utilisez un récipient de la taille appropriée.
 Zone flexible	Voir le volet “zone flexible”
 Zone de rôtissage	La zone s’allume automatiquement en utilisant un récipient dont la base est de la même taille que la zone extérieure.
 Zone chauffe-plats résistive	Connexion : appuyez sur le symbole  , l’indicateur affiche f . Déconnexion : appuyez à nouveau sur le symbole  , l’indicateur affiche f .*

* L’indicateur de chaleur résiduelle s’éclaire.

N'utilisez que des récipients aptes à la cuisson par induction, voir le volet “Récipients appropriés”.

Indicateur de chaleur résiduelle

La table de cuisson possède un indicateur de chaleur résiduelle dans chaque zone de cuisson qui montre celles qui sont encore chaudes. Évitez de toucher la zone de cuisson que montre cette indication.

Même si la plaque est éteinte, la **h/H** sera maintenue illuminée tant que la zone de cuisson sera chaude.

En retirant le récipient avant d’avoir éteint la zone de cuisson, l’indication **h/H** et la position de chauffe sélectionnée s’afficheront de manière alternée.

Programmer la plaque de cuisson

Ce chapitre montre comment régler une zone de cuisson. Le tableau indique les positions et les temps de chauffe pour différents plats.

Allumer et éteindre la table de cuisson

Vous allumez et éteignez la table de cuisson par l'interrupteur principal.

Allumer : Effleurez le symbole ①. L'affichage au-dessus de l'interrupteur principal s'allume. La table de cuisson est en ordre de marche.

Eteindre : Effleurez le symbole ①, jusqu'à ce que l'affichage au-dessus de l'interrupteur principal s'éteigne. Tous les foyers sont éteints. L'indicateur de chaleur résiduelle reste allumé, jusqu'à ce que les foyers soient suffisamment refroidis.

Remarque

La table de cuisson s'éteint automatiquement lorsque tous les foyers sont éteints depuis plus de 20 secondes.

Régler la zone de cuisson

La position de chauffe souhaitée est réglée dans la zone de cuisson.



Position de chauffe 1 = puissance minimum

Position de chauffe 9 = puissance maximum

Chaque position de chauffe dispose d'une position intermédiaire. Elle est indiquée par un point.

Régler la position de chauffe :

La table de cuisson doit être allumée.

1. Effleurer le symbole  pour sélectionner le foyer. Le symbole  s'allume dans l'affichage des positions de chauffe et le symbole  pour sélectionner le foyer.
2. Passer par-dessus la zone de réglage jusqu'à ce que la position de chauffe souhaitée apparaisse dans l'affichage des positions de chauffe.

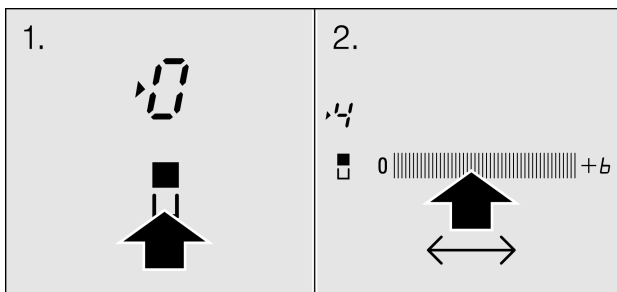

Modifier la position de chauffe :

Sélectionner le foyer et régler la position de mijotage souhaitée dans la zone de réglage.

Eteindre le foyer :

Sélectionner le foyer et le régler sur 0 dans la zone de réglage.

Avertissement :

si un récipient n'a pas été placé dans la zone de cuisson par induction, la position de chauffe sélectionnée clignote.

Au bout d'un certain temps, la zone de cuisson se déconnecte.

Tableau de cuisson

Le tableau suivant présente quelques exemples.

Les temps de cuisson dépendent du type, du poids et de la qualité des aliments. C'est pourquoi il existe des variations.

Pour le chauffage rapide, utilisez la position de chauffe 9.

	Niveau de cuisson lente	Durée de cuisson lente en minutes
Fondre		
Chocolat, nappage de chocolat, beurre, miel	1-2	-
Gélatine	1-2	-
Réchauffer et maintenir chaud		
Potage (par ex. lentilles)	1-2	-
Lait**	1.-2.	-
Saucisses chauffées dans de l'eau**	3-4	-
Décongeler et réchauffer		
Épinards surgelés	2.-3.	5-15 min
Goulasch surgelé	2.-3.	20-30 min
Étuver, bouillir à feu doux		
Boulettes de pomme de terre	4.-5.*	20-30 min
Poisson	4-5*	10-15 min
Sauces blanches, par ex. béchamel	1-2	3-6 min
Sauces battues, par ex. sauce béarnaise, sauce hollandaise	3-4	8-12 min
Bouillir, cuire à la vapeur, étouffer		
Riz (avec un quantité double d'eau)	2-3	15-30 min
Riz au lait	2-3	25-35 min
Pommes de terre non épluchées	4-5	25-30 min
Pommes de terre épluchées avec du sel	4-5	15-25 min
Pâtes	6-7*	6-10 min
Pot-au-feu, soupes	3.-4.	15-60 min
Légumes	2.-3.	10-20 min
Légumes, surgelés	3.-4.	7-20 min
Pot-au-feu dans autocuiseur	4.-5.	-
Braiser		
Rôti de viande	4-5	50-60 min
Ragoût	4-5	60-100 min
Goulasch	3.-4.	50-60 min

	Niveau de cuisson lente	Durée de cuisson lente en minutes
Rôtir		
Filets, nature ou panés	6-7	6-10 min
Filets surgelés	6-7	8-12 min
Côtelettes, nature ou panées	6-7	8-12 min
Biftecks (3 cm d'épaisseur)	7-8	8-12 min
Blanc de poulet (2 cm d'épaisseur)	5-6	10-20 min
Blanc de poulet, surgelé	5-6	10-30 min
Poisson et filet de poisson nature	5-6	8-20 min
Poisson et filet de poisson pané	6-7	8-20 min
Poisson pané surgelé, par ex. bâtonnets de poisson	6-7	8-12 min
Crevettes et petites crevettes	7-8	4-10 min
Plats surgelés, par ex., sautés	6-7	6-10 min
Crêpes	6-7	frire pièce par pièce
Omelette	3.-4.	frire pièce par pièce
Oeufs au plat	5-6	3-6 min
Frيره** (150 g - 200 g par portion dans 1-2 l d'huile)		
Produits surgelés, par ex., frites, nuggets de poulet	8-9	frire les portions une après l'autre
Croquettes surgelées	7-8	
Boulettes de viande	7-8	
Viande, par ex., morceaux de poulet	6-7	
Poisson pané ou dans pâte à base de bière	6-7	
Légumes, champignons, friands ou dans pâte à base de bière, par ex., champignons	6-7	
Pâtisserie, par ex. beignets, fruits dans pâte à base de bière	4-5	
* Cuisson lente sans couvercle		
** Sans couvercle		

Zone flexible

Elle peut être utilisée en tant que zone unique ou en tant que deux zones individuelles, en fonction des besoins culinaires requis.

Elle fonctionne comme suit

Elle est composée de plusieurs inducteurs contrôlés de manière indépendante. Quand la zone fonctionne, les inducteurs qui ne sont pas couverts par un récipient se déconnectent automatiquement.

Conseils pour l'utilisation de récipients

Pour garantir une bonne détection et distribution de la chaleur, il est recommandé de bien centrer le récipient :

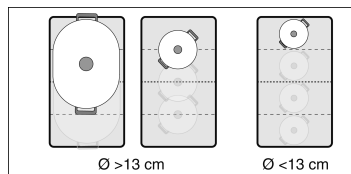

- sur la partie supérieure ou inférieure de la zone flexible, quand le récipient utilisé est inférieur à 13 cm. (voir image)
- ou sur l'une des deux moitiés de la zone flexible, quand le récipient est supérieur à 13 cm. (voir image)

En utilisant deux récipients de tailles différentes ou fabriqués dans des matériaux différents, il se peut que des bruits ou des vibrations soient créés ; toutefois, ce fait n'affecte en aucun cas le fonctionnement correct de la zone.

En tant que deux zones indépendantes

La zone flexible est conçue par défaut pour être utilisée en tant que deux zones de cuisson indépendantes.

L'activation s'effectue de la manière suivante



Voir le volet "régler la zone de cuisson".

En tant que zone de cuisson unique

L'activation s'effectue de la manière suivante

Utilisez la zone de cuisson dans sa totalité, en unissant les deux zones.

La plaque de cuisson doit être allumée.

1. Appuyez sur le symbole .
L'indicateur  s'allume.
La zone flexible a été activée.
Sélectionnez ensuite la position de chauffe souhaitée en passant le doigt sur la zone de programmation jusqu'à ce que cette position s'allume.
2. Modifier la position de chauffe : sélectionnez la zone flexible en appuyant sur le symbole  puis changez la position de chauffe à l'aide de la zone de programmation

Ajouter un nouveau récipient

Appuyez sur le symbole  pour que le récipient soit détecté.

La désactivation s'effectue de la manière suivante Utiliser à nouveau comme deux zones individuelles

Réglez sur 0 dans la zone de programmation.

Appuyez sur l'un des symboles qui correspondent à l'une des deux zones qui font partie de la zone flexible.



La zone flexible est alors désactivée et fonctionne à nouveau comme deux zones indépendantes.

Sécurité-enfants

La table de cuisson peut être assurée contre une connexion fortuite pour empêcher que les enfants connectent les zones de cuisson.

Activer et désactiver la sécurité-enfants

La table de cuisson doit être éteinte.

Activer : Effleurez le symbole  pendant env. 4 secondes. Le symbole  s'allume 10 secondes. La table de cuisson est verrouillée.

Désactiver : Effleurez le symbole  pendant env. 4 secondes. Le verrouillage est désactivé.

Sécurité-enfants automatique

Avec cette fonction, la sécurité-enfants sera toujours activée automatiquement lorsque vous éteignez la table de cuisson.

Activer et désactiver

Dans le chapitre Réglages de base est décrit comment activer la sécurité-enfants automatique.

Fonction Powerboost

Grâce à la fonction Powerboost, il est possible de réchauffer les aliments plus rapidement qu'en utilisant la position de cuisson **9**.

Limitations d'utilisation

Cette fonction est disponible dans toutes les zones de cuisson, tant que l'autre zone de cuisson du même groupe n'est pas en fonctionnement. (Voir figure). Autrement, les indications **b** et **9** se mettront à clignoter sur le voyant de la zone de cuisson sélectionnée puis la position sera automatiquement réglée sur **9**.

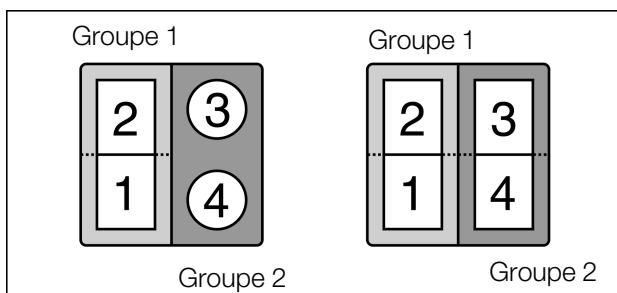

Elle s'active comme suit.

Suivre les étapes suivantes :

1. Sélectionnez la position de chauffe **9**.
2. Appuyez sur la zone de programmation située sur le symbole **+b**.

Elle se désactive comme suit.

Appuyez sur la zone de programmation située sur le symbole **+b**. La fonction sera désactivée.



Dans certaines circonstances, la fonction Powerboost peut automatiquement être déconnectée pour protéger les composants électroniques situés à l'intérieur de la plaque.

Fonction Minuterie

Cette fonction peut être utilisée de deux manières différentes:

- un foyer doit s'éteindre automatiquement
- comme réveil de cuisine



Minuterie automatique

Cette fonction permet de présélectionner une durée pour tous les foyers. Après chaque enclenchement d'un foyer, la durée présélectionnée s'écoule. Le foyer s'éteint automatiquement après écoulement de la durée.

Pour savoir comment activer la minuterie automatique, consultez le chapitre Réglages de base.

Remarques





Vous pouvez modifier la durée pour un foyer ou éteindre la minuterie automatique pour le foyer :

Effleurer le symbole  autant de fois que nécessaire jusqu'à ce que l'affichage souhaité  s'allume intensément. Dans la zone de réglage, modifier la durée ou régler sur .

Un foyer doit s'éteindre automatiquement

Vous programmez une durée pour le foyer souhaité. Le foyer s'éteint automatiquement après écoulement de la durée.

Réglage de la durée

1. Régler la position de chauffe.
2. Effleurer le symbole .
L'affichage  du foyer souhaité s'allume. Le symbole  s'allume dans l'affichage de minuterie. Pour sélectionner un autre foyer, effleurez autant de fois que nécessaire le symbole , jusqu'à ce que l'affichage  du foyer souhaité s'allume.

3. Effleurer le préréglage souhaité dans la zone de réglage. Le préréglage possible est de gauche à droite 1, 2, 3..... à 10 minutes.

Dans les 10 secondes suivantes, passer sur la zone de réglage autant de fois que nécessaire jusqu'à ce que la durée souhaitée soit atteinte.

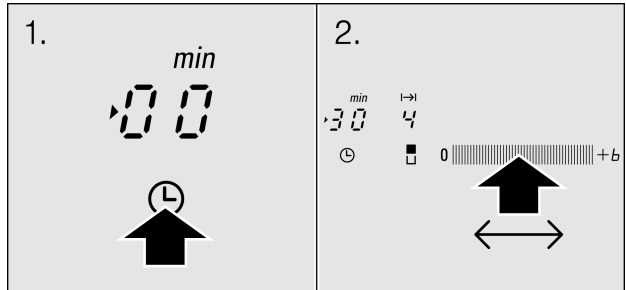

La durée s'écoule. Si vous avez réglé une durée pour plusieurs foyers, vous pouvez faire afficher chaque durée. Pour cela, effleurer le symbole \ominus autant de fois que nécessaire, jusqu'à ce que l'affichage $I \rightarrow I$ du foyer souhaité s'allume intensément.

Réglage automatique

Si vous effleurez plus longtemps le préréglage 1 à 5 dans la zone de réglage, la durée décroît automatiquement à une minute.

Si vous effleurez plus longtemps le préréglage 6 à 10 dans la zone de réglage, la durée accroît automatiquement à 99 minutes.

Après écoulement du temps

Le foyer s'éteint lorsque la durée s'est écoulée. Vous entendrez un signal et \ominus s'allume 10 secondes à l'affichage. L'affichage $I \rightarrow I$ s'allume intensément. Effleurez le symbole \ominus . Les affichages s'effacent et le signal sonore s'arrête.

Corriger ou annuler la durée

Effleurer le symbole \ominus autant de fois que nécessaire jusqu'à ce que l'affichage souhaité $I \rightarrow I$ s'allume intensément. Dans la zone de réglage, modifier la durée ou régler sur \ominus .



Remarque

Vous pouvez régler une durée jusqu'à 99 minutes.

Minuteur

Avec le minuteur vous pouvez régler un temps jusqu'à 99 minutes. Il est indépendant des autres réglages.



Réglages

1. Effleurer le symbole  autant de fois que nécessaire jusqu'à ce que l'affichage  pour le minuteur s'allume. Le symbole  est allumé dans l'affichage de minuterie.



2. Régler le temps souhaité dans la zone de réglage.

Le temps s'écoule au bout de quelques secondes.

Après écoulement du temps

Vous entendrez un signal après écoulement du temps. Le symbole  est allumé dans l'affichage de minuterie. L'affichage  pour le minuteur s'allume intensément. L'affichage s'éteint après 10 secondes.

Corriger le temps

Effleurer le symbole  autant de fois que nécessaire jusqu'à ce que l'affichage  pour le minuteur s'allume intensément. Réglez à nouveau.

Limitation automatique du temps

Si un foyer est en marche depuis longtemps et vous ne modifiez pas le réglage, la limitation automatique du temps sera activée.

Le chauffage du foyer sera coupé. Dans l'affichage des foyers, les symboles *F* et *B* clignotent en alternance.

L'affichage s'éteint lorsque vous effleurez une quelconque surface de commande. Vous pouvez procéder à un nouveau réglage.

A quel moment la limitation du temps sera activée dépend de la position de chauffe réglée (1 à 10 heures).

Anti-effacement

Si vous essayez sur le bandeau de commande lorsque la table de cuisson est allumée, cela peut modifier des réglages.



Pour éviter ce dérèglement, votre table de cuisson est dotée d'une fonction anti-effacement. Effleurez le symbole . Un signal retentit. Le bandeau de commande est verrouillé pendant 35 secondes. Vous pouvez essayer sur le bandeau de commande sans modifier des réglages.



Remarque

L'interrupteur principal est exclu de la fonction anti-effacement. Vous pouvez éteindre à tout moment la table de cuisson.

Réglages de base

Votre appareil possède différents réglages de base. Vous pouvez adapter ces réglages à vos habitudes.

Affichage	Fonction
<i>c 1</i>	Sécurité-enfants automatique  Désactivée.* <i>1</i> Activée.
<i>c 2</i>	Signal sonore  Signal de confirmation et signal d'erreur de commande désactivés. <i>1</i> Uniquement signal d'erreur de commande activé. <i>2</i> Signal de confirmation et signal d'erreur de commande activés.*
<i>c 5</i>	Minuterie automatique  Désactivée.* <i>1-99</i> Durée après laquelle les foyers s'éteignent.
<i>c 6</i>	Durée du signal de fin de la minuterie <i>1</i> 10 secondes.* <i>2</i> 30 secondes. <i>3</i> 1 minute.

Affichage	Fonction
$c \ 7$	Fonction Power-Management <i>7</i> = 1000 W puissance minimum <i>1 - 9</i> = de 1500 à 9000 W <i>9</i> = 9500 W puissance maximum
$c \ 9$	Temps de sélection du foyer  Illimité : Vous pouvez toujours régler le dernier foyer sélectionné sans resélectionner.* <i>!</i> Limité : Vous pouvez régler le dernier foyer sélectionné dans les 10 secondes après la sélection, ensuite vous devez resélectionner le foyer avant le réglage.
$c \ 0$	Remise au réglage de base  Désactivée. <i>!</i> Activée.

* Réglage de base

Modifier les réglages de base

La table de cuisson doit être éteinte.

1. Mettre la table de cuisson sous tension.
2. Dans les 10 secondes suivantes, effleurer le symbole  pendant 4 secondes.

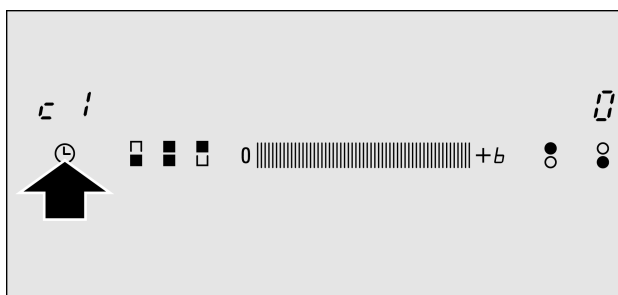

Dans la visualisation gauche apparaît $c \ 7$, dans la visualisation droite .

3. Effleurer le symbole \ominus autant de fois que nécessaire jusqu'à ce que l'affichage souhaité apparaisse dans la visualisation gauche.
4. Régler la valeur souhaitée dans la zone de réglage.

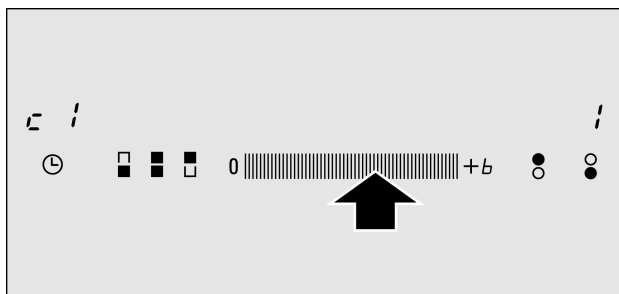

5. Effleurer le symbole \ominus pendant 4 secondes.
Le réglage est activé.

Désactiver

Pour quitter le réglage de base, éteindre la table de cuisson à l'interrupteur principal et régler de nouveau.

Entretien et nettoyage

Les conseils et les avertissements mentionnés dans ce chapitre sont utiles pour le nettoyage et la maintenance optimums de la table de cuisson

Table de cuisson

Nettoyage

Nettoyez la table après chaque cuisson. Ainsi, vous évitez que les restes adhérents brûlent.
Nettoyez la table de cuisson uniquement lorsqu'elle est suffisamment refroidie.

N'utilisez que des produits de nettoyage appropriés aux tables de cuisson. Respectez les observations figurant sur l'emballage du produit.

N'utilisez jamais :

- Produits abrasifs
- Produits nettoyants agressifs, tels que des sprays pour les fours et les produits détachants
- Éponges qui rayent
- Produits de nettoyage de haute pression ou machines à vapeur

Racloir pour verre

Éliminez la saleté résistante à l'aide d'un racloir pour verre.

1. Retirez la sécurité du racloir
2. Nettoyez la surface de la table de cuisson à l'aide de la lame.

Ne nettoyez pas la table de cuisson avec le revêtement du racloir, la surface pourrait être rayée.



La lame est très aiguisée. Danger de dommages dus à des coupures. Protégez la lame quand elle n'est pas utilisée. Remplacez immédiatement la lame quand elle présente des imperfections.

Entretiens

Appliquez un additif destiné à la conservation et à la protection de la table de cuisson. Respectez les conseils et avertissements figurant sur l'emballage.

Cadre de la table de cuisson

Pour éviter d'endommager le cadre de la table de cuisson, tenez compte des indications suivantes :

- N'utilisez que de l'eau chaude à peine savonneuse
- N'utilisez jamais de produits aiguisés ni abrasifs
- N'utilisez jamais le racloir pour verre

Réparer des défauts

Normalement, les défauts sont dus à de petits détails. Avant de prévenir le Service après-vente, il faut prendre en considération les conseils et avertissements suivants.

Indicateur	Incident	Mesure
aucun	L'alimentation électrique a été interrompue. La connexion de l'appareil n'a pas été réalisée conformément au schéma des connexions. Défaut dans le système électronique.	Vérifiez à l'aide d'autres appareils électriques s'il s'est produit une coupure du courant électrique. Vérifiez que l'appareil a été connecté conformément au schéma des connexions. Si les vérifications précédentes ne permettent pas de résoudre le défaut, prévenez le service après-vente.
<i>E</i> clignote	Le bandeau de commande est humide ou un objet a été déposé dessus	Séchez la zone du bandeau de commande ou retirez l'objet.
<i>E_r</i> + numéro/ <i>d</i> + numéro/ <i>E</i> + numéro/	Défaut dans le système électronique.	Déconnectez la table de cuisson du réseau électrique. Attendez quelques secondes puis reconnectez-la. Si l'indication persiste, prévenez le service après-vente.
<i>FQ/F9</i>	Il s'est produit une erreur interne dans le fonctionnement	Déconnectez la table de cuisson du réseau électrique. Attendez quelques secondes puis reconnectez-la. Si l'indication persiste, prévenez le service après-vente.
<i>F2</i>	Le système électronique a surchauffé et a déconnecté la zone de cuisson correspondante	Attendez à ce que le système électronique ait suffisamment refroidi. Appuyez ensuite n'importe quel symbole de la table de cuisson. Si l'indication persiste, prévenez le service après-vente.
<i>F4</i>	Le système électronique a surchauffé et a déconnecté toutes les zones de cuisson	Attendez à ce que le système électronique ait suffisamment refroidi. Appuyez ensuite n'importe quel symbole de la table de cuisson. Si l'indication persiste, prévenez le service après-vente.

Indicateur	Incident	Mesure
U1	Tension d'alimentation incorrecte, hors des limites normales de fonctionnement	Adressez-vous à votre distributeur d'énergie électrique.
U2/U3	La zone de cuisson a été surchauffée et déconnectée pour protéger votre table de cuisson.	Attendez à ce que le système électronique ait suffisamment refroidi puis reconnectez-la.

Ne placez aucun récipient chaud sur le bandeau de commande.

Bruit normal pendant le fonctionnement de l'appareil

La technologie de chauffage par induction se fonde sur la création de champs électromagnétiques qui permettent de générer la chaleur à la base du récipient. Ces champs, en fonction de la construction du récipient, peuvent créer certains bruits ou vibrations tels que ceux décrits ci-après :

Un bourdonnement profond comme dans un transformateur

Ce bruit est produit en cuisinant avec un niveau de chauffe élevé. La cause est la quantité d'énergie transmise de la table de cuisson au récipient. Plus le niveau de chauffe baisse, plus ce bruit disparaît ou s'affaiblit.

Un sifflement faible

Ce bruit est produit quand le récipient est vide. Ce bruit disparaît en introduisant de l'eau ou des aliments dans le récipient.

Crépitement

Ce bruit est produit dans les récipients, qui sont réalisés dans différents matériaux superposés. Le bruit est dû aux vibrations produites dans les surfaces d'union des différentes superpositions de matériaux. Ce bruit provient du récipient. La quantité et la manière de cuisiner les aliments peuvent varier.

Des sifflements forts

Les bruits sont essentiellement produits dans les récipients composés de différentes superpositions de matériaux, dès que les récipients sont mis en marche à la puissance maximum de chauffe et dans deux zones de chauffe en même temps. Ces sifflements disparaissent ou sont plus faibles dès que la puissance diminue.

Bruit du ventilateur

Pour une utilisation appropriée du système électronique, la table de cuisson doit fonctionner à une température contrôlée. Pour cela, la table de cuisson est munie d'un ventilateur qui se met en marche après chaque température détectée moyennant différents niveaux de chauffe. Le ventilateur peut également fonctionner par inertie, après avoir éteint la table de cuisson, si la température détectée est encore trop élevée.

Les bruits décrits sont normaux, ils font partie de la technologie d'induction et n'indiquent pas un dysfonctionnement.

Service après-vente

Si votre appareil a besoin d'être réparé, notre service après-vente se tient à votre disposition. Dans l'annuaire téléphonique vous trouverez l'adresse et le numéro de téléphone du service après-vente le plus proche. Aussi les centres de service après-vente indiqués vous renseigneront volontiers sur le service après-vente le plus proche de votre domicile.

Numéro E et numéro FD

Lorsque vous appelez notre service après-vente, veuillez indiquer le numéro E et le numéro FD de l'appareil. Sur le passeport de l'appareil vous trouverez la plaque signalétique avec ces numéros.

Prenez en considération que la visite d'un technicien du SAV n'est pas gratuite en cas de manipulation incorrecte, même pendant la période de garantie.

Indice

Consigli e avvertenze di sicurezza	92
Norme per la sicurezza	92
Cause dei danni	95
Tutela dell'ambiente	97
Smaltimento ecocompatibile	97
Consigli per il risparmio energetico	97
La Cottura per induzione	98
Vantaggi della cottura per induzione	98
Recipienti adeguati	98
Conoscere l'apparecchio	101
Pannello comandi	101
Le zone di cottura	102
Spia di calore residuo	102
Programmare il piano di cottura	103
Attivazione e disattivazione del piano di cottura ...	103
Regolare la zona di cottura	103
Tabella di cottura	104
Zona flessibile	107
Utilizzo delle due zone indipendenti	107
Utilizzo come un'unica zona di cottura	107
Sicura per bambini	108
Attivazione e disattivazione della sicurezza bambino	108
Sicurezza bambino automatica	108
Funzione Powerboost	109

Indice

Funzione timer	110
Timer automatico	110
Disattivazione automatica di una zona di cottura ..	110
Contaminuti	112
Limitazione tempo automatica	112
Protezione per la pulizia	113
Impostazioni di base	113
Modifica delle impostazioni di base	114
Accorgimenti e pulizia	115
Piano di cottura	115
Cornice del piano di cottura	116
Riparare i guasti	117
Normale rumore in sede di funzionamento dell'apparecchio	118
Servizio di assistenza tecnica	119

Consigli e avvertenze di sicurezza

Leggere attentamente le istruzioni. Solo dopo averle lette si potrà usare correttamente l'apparecchio.

Conservare le istruzioni d'uso e montaggio. In caso di cessione dell'apparecchio a una terza persona, fornire a quest'ultima la documentazione corrispondente.

Verificare le condizioni dell'apparecchio dopo averlo estratto dall'imballaggio. In caso di danni provocati dal trasporto, non collegare l'apparecchio, contattare il Servizio Tecnico e riportare per iscritto i danni riscontrati; in caso contrario, si perderà il diritto a qualunque tipo di indennizzo.

Norme per la sicurezza

L'apparecchio è stato esclusivamente concepito per un utilizzo domestico.

Utilizzare il piano di cottura per la sola lavorazione di alimenti.

Non lasciare l'apparecchio incustodito quando è in funzione.

Manipolazione sicura

Per un utilizzo dell'apparecchio in tutta sicurezza, gli adulti e i bambini che per

- deficienze fisiche, sensoriali o psichiche
- inesperienza o incompetenza,

non risultino in grado di utilizzare l'apparecchio, dovranno essere costantemente sorvegliati da un adulto responsabile in sede di utilizzo dello stesso.

I bambini dovranno essere sorvegliati affinché non giochino con l'apparecchio.

Olio, burro o margarina surriscaldati

L'olio o il burro (margarina) surriscaldati s'inflammiano rapidamente. Pericolo di incendio!

Prestare sempre la massima attenzione in caso di cottura di alimenti a base di olio o burro. Nel caso in cui l'olio o il burro s'inflammino, non tentare di spegnere le fiamme con acqua.

Soffocare le fiamme posizionando rapidamente un coperchio o un piatto sul recipiente.

Disinserire la zona di cottura.

Cucinare alimenti a bagno Maria

La tecnica del bagno Maria consente di cuocere gli alimenti all'interno di una casseruola a sua volta immersa in un secondo recipiente più grande contenente acqua. Gli alimenti ricevono così un calore graduale e costante, dal momento che vengono cucinati grazie all'acqua calda e non direttamente dal calore sprigionato dalla zona di cottura.

Quando si cucinano alimenti a bagno Maria, occorre evitare che lattine, barattoli di vetro o di altro materiale poggino direttamente sulla base del recipiente contenente acqua, onde evitare la rottura della lastra di vetro e del recipiente a fronte di un riscaldamento della zona di cottura.

Piano di cottura caldo

Pericolo di ustioni! Non toccare le zone di cottura calde.

È fondamentale che i bambini si mantengano lontani dall'apparecchio.

Pericolo di incendio! Non collocare in alcun caso oggetti infiammabili sul piano di cottura.

Pericolo di incendio! In presenza di un cassetto al di sotto del piano di cottura, non collocare al suo interno oggetti infiammabili o spray.

Basi dei recipienti e zone di cottura bagnate

Pericolo di lesioni! In presenza di liquido tra la base del recipiente e la zona di cottura, potrebbe generarsi una pressione di vapore. In tal caso, il recipiente potrebbe essere repentinamente sbalzato dalla zona di cottura. Mantenere sempre perfettamente asciutte la zona di cottura e la base del recipiente.

Fessure sul piano di cottura

Pericolo di shock elettrico! Scollegare l'apparecchio dalla rete di alimentazione elettrica in presenza di un piano di cottura danneggiato o graffiato.

Contattare il servizio di assistenza tecnica.

La zona di cottura si riscalda ma l'indicazione visiva non funziona

Pericolo di ustioni! scollegare la zona di cottura in caso di malfunzionamento della spia.

Contattare il servizio di assistenza tecnica.

Il piano di cottura si spegne

Pericolo di incendio! Se il piano di cottura si spegne da solo e non reagisce più ai comandi, potrebbe riaccendersi da solo in un secondo momento. Per evitare che ciò accada staccare il piano di cottura dalla rete di alimentazione. Disattivare anche il fusibile nella scatola corrispondente. Chiamare il servizio di assistenza tecnica.

Non collocare oggetti metallici sulla piastra ad induzione

Pericolo di ustioni! Non lasciare sul piano di cottura coltelli, forchette, cucchiari o altri oggetti metallici che potrebbero rapidamente surriscaldarsi.

Accorgimenti per il ventilatore

Il piano di cottura è dotato di un ventilatore di raffreddamento posto nella parte inferiore. Pericolo di guasto! Nel caso in cui sia presente un cassetto al di sotto del piano di cottura, non si devono conservare oggetti piccoli né carte perché, venendo assorbiti dal ventilatore potrebbero danneggiarlo o comprometterne il raffreddamento. Attenzione! Fra il contenuto del cassetto e l'ingresso del ventilatore si deve lasciare una distanza minima di 2 cm.

Riparazioni improprie

Pericolo di scariche elettriche! Le riparazioni improprie sono pericolose. In caso di apparecchio guasto disattivare il fusibile nella scatola corrispondente. Chiamare il servizio di assistenza tecnica. Le riparazioni e la sostituzione di cavi danneggiati devono essere effettuate esclusivamente da personale tecnico adeguatamente istruito dal servizio assistenza tecnica.

Cavo di collegamento

Qualsiasi manipolazione dell'apparecchio, inclusa la sostituzione o l'installazione del cavo di alimentazione, deve essere realizzata dal servizio di assistenza tecnica.

I cavi di collegamento degli apparecchi elettrici non devono entrare in contatto con le zone di cottura calde. Si può danneggiare l'isolamento del cavo e il piano cottura.



Questo apparecchio è conforme alle norme vigenti in materia di sicurezza e compatibilità elettromagnetica. Tuttavia, i portatori di **pacemaker** devono mantenersi lontano da questo apparecchio. È impossibile infatti garantire che il 100% di questi dispositivi che si trovano sul mercato sia conforme alle norme di compatibilità elettromagnetica e che non si verifichino interferenze pericolose per il corretto funzionamento del pacemaker. È possibile, inoltre, che anche le persone con altri tipi di dispositivi, quali ad esempio apparecchi per sordi, avvertano qualche fastidio.

Scollegare il piano di cottura

Dopo ogni uso, scollegare sempre il piano di cottura con l'interruttore principale. Non aspettare che il piano di cottura si scolleghi automaticamente per mancanza di recipiente.

Cause dei danni

Fondo di pentole e padelle

I fondi ruvidi di pentole e padelle graffiano la vetroceramica.

Non lasciare pentole vuote sulle zone di cottura accese per evitare danni.

Pentole e padelle calde

Non appoggiare mai pentole e padelle calde sul pannello comandi, sul settore del display o sulla cornice per evitare danni.

Oggetti duri e appuntiti

La caduta di oggetti duri o appuntiti sul piano di cottura può provocare danni.

Pellicole e plastica

Se appoggiati sulle zone di cottura calde la pellicola in alluminio o i contenitori in plastica si sciolgono. La pellicola di protezione della cucina non è adatta a questo piano di cottura.

Riepilogo

Nella seguente tabella sono indicati i danni più frequenti:

Danni	Cause	Provvedimenti
Macchie	Fuoriuscita di cibi	Rimuovere subito i cibi fuoriusciti con un raschietto per vetro.
	Detergenti non adatti	Utilizzare unicamente detergenti adatti alla vetroceramica.
Graffi	Sale, zucchero e sabbia	Non utilizzare il piano di cottura come superficie di lavoro o di appoggio.
	I fondi ruvidi di pentole e padelle graffiano la vetroceramica.	Controllare le proprie stoviglie.
Variazioni cromatiche	Detergenti non adatti	Utilizzare unicamente detergenti adatti alla vetroceramica.
	Sfregamento delle pentole	Sollevere pentole e padelle quando le si sposta.
Fratture	Zucchero, cibi molto zuccherosi	Rimuovere subito i cibi fuoriusciti con un raschietto per vetro.

Tutela dell'ambiente

Smaltimento ecocompatibile



Disimballare l'apparecchio e smaltire la confezione nel rispetto dell'ambiente.

Questo apparecchio è dotato di contrassegno conformemente a quanto previsto dalla direttiva europea 2002/96/CE (RAEE) sui rifiuti di apparecchiature elettriche ed elettroniche (waste electrical and electronic equipment - WEEE).

Tale direttiva definisce le norme per la raccolta e il riciclaggio di apparecchi dismessi valide su tutto il territorio dell'UE.

Consigli per il risparmio energetico

- Coprire sempre le pentole con un coperchio di dimensioni adatte. La cottura senza coperchio richiede molta più energia.
- Utilizzare pentole e padelle con fondi lisci. I fondi irregolari aumentano il consumo di energia.
- Il diametro delle pentole e delle padelle deve corrispondere alle dimensioni della zona di cottura. In modo particolare l'utilizzo sulla zona di cottura di pentole troppo piccole causa sprechi d'energia. Attenzione: i produttori delle pentole spesso indicano il diametro superiore delle pentole, che solitamente è più grande di quello del fondo.
- Per quantità di alimenti ridotte utilizzare pentole piccole. Una pentola più grande, non del tutto piena, richiede molta energia.
- Cuocere con poca acqua per risparmiare energia e preservare le vitamine e i minerali contenuti nelle verdure.
- Passare tempestivamente a un livello di cottura più basso.

La Cottura per induzione

Vantaggi della cottura per induzione

La cottura per induzione presuppone una radicale mutazione rispetto alla forma di riscaldamento tradizionale, dal momento che il calore viene direttamente generato all'interno del recipiente. Per questo motivo, presenta una serie di vantaggi:

- **Grande velocità di cottura e frittura;** grazie al riscaldamento diretto del recipiente.
- **Ridotto consumo d'energia**
- **Maggior comodità e pulizia semplificata;** gli alimenti fuoriusciti non bruciano sul piano.
- **Controllo della cottura e sicurezza;** Il piano di cottura eroga o sospende l'erogazione di energia immediatamente non appena si agisce sull'apposito comando. La zona di cottura per induzione cessa di erogare calore una volta tolto il recipiente anche se la stessa non è stata precedentemente scollegata.

Recipienti adeguati

Recipienti ferromagnetici

I recipienti ferromagnetici sono i soli idonei alla cucina per induzione e possono essere di diversi materiali:

- acciaio smaltato
- ferro fuso
- vasellame speciale per induzione in acciaio inossidabile.

Recipienti speciali per induzione

Esiste inoltre un altro tipo di recipienti specifici per induzione la cui base non è integralmente ferromagnetica. Verificare il diametro onde evitare problemi in termini di rilevamento del recipiente o di risultati di cottura.

Verificare i recipienti con una calamita

Per sapere se i recipienti sono o meno adeguati, tentare di attrarli con una calamita.

Il fabbricante è solito indicare i recipienti adatti all'induzione.

Recipienti non adeguati

Non utilizzare in alcun caso recipienti di:

- acciaio fine normale
- vetro
- terracotta
- rame
- alluminio

Caratteristiche della base del recipiente

Le caratteristiche della base del recipiente possono influire sull'omogeneità del risultato di cottura.

Recipienti realizzati in materiali che supportano la diffusione del calore, quali recipienti "sandwich" in acciaio inossidabile, ripartiscono il calore in modo uniforme, consentendo un risparmio di tempo ed energia.

Assenza di recipiente o dimensioni non adeguate

Se non si poggia il recipiente sulla zona di cottura selezionata o se il recipiente non è del materiale o delle dimensioni adeguati, il numero visualizzato dalla spia della zona di cottura e corrispondente al grado di cottura, lampeggerà.

Una volta collocato il recipiente adeguato, il numero cessa di lampeggiare. Se si lasciano trascorrere oltre 90 secondi, la zona di cottura si spegnerà automaticamente.

Recipienti vuoti o con base sottile

Non riscaldare recipienti vuoti, né tanto meno utilizzare recipienti con base sottile. Il piano di cottura è dotato di un sistema interno di sicurezza, ma un recipiente vuoto può riscaldarsi in pochissimo tempo, tanto da non consentire alla funzione di "Scollegamento automatico" di reagire, raggiungendo così una temperatura molto elevata. La base del recipiente potrebbe addirittura fondersi e danneggiare il vetro del piano di cottura. In tal caso, evitare di toccare il recipiente e spegnere la zona di cottura. Se il problema persiste anche una volta raffreddata, contattare il servizio di assistenza tecnica.

Rilevamento del recipiente

Ciascuna zona di cottura presenta una soglia minima di rilevamento del recipiente, la quale varia in funzione del recipiente utilizzato. Per questo motivo, occorre utilizzare la zona di cottura più adatta al diametro del recipiente.

Zona di cottura doppia o tripla

Queste zone possono riconoscere recipienti di diverse dimensioni. A seconda del materiale e delle proprietà del recipiente, la zona si adatta automaticamente, attivando solo la zona semplice o il complesso della zona ed erogando la potenza necessaria all'ottenimento di risultati di cottura ottimali.

Conoscere l'apparecchio

A pag. 2 è riportato un sommario dei modelli con relative dimensioni.

Pannello comandi

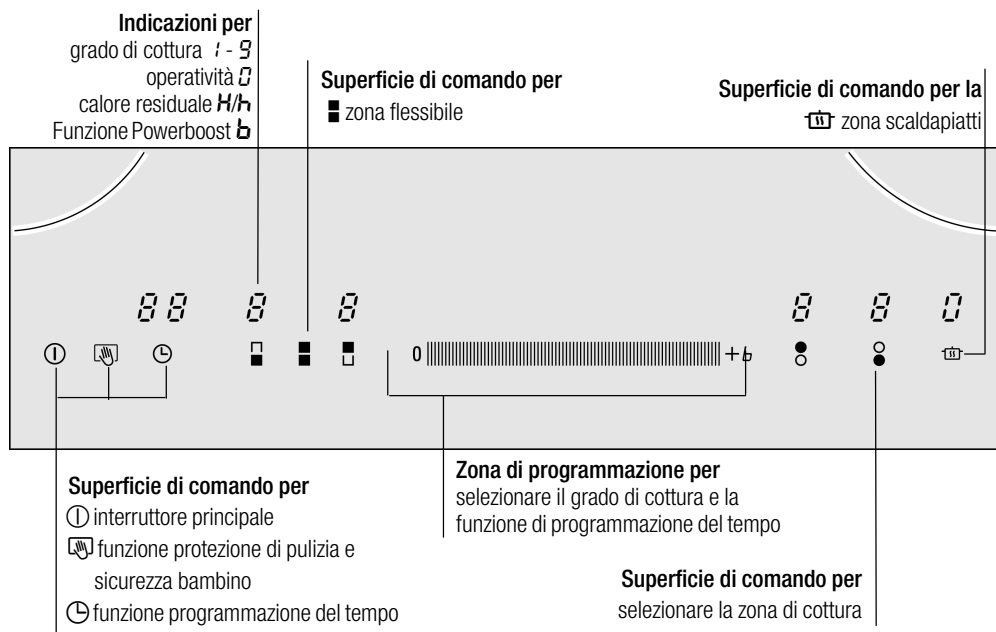

Superfici di comando







Quando si tocca un simbolo viene attivata la funzione corrispondente.

Avvertenze

Se si azionano più campi contemporaneamente, le impostazioni restano inalterate. In questo modo è possibile eliminare i residui traboccati nel campo di regolazione.

Mantenere la superficie di comando sempre asciutta. L'umidità ne pregiudica il funzionamento.

Le zone di cottura

Zona di cottura	Attivare e disattivare
 Zona di cottura semplice	Utilizzare un recipiente delle dimensioni adeguate.
 Zona flessibile	Vedere il paragrafo “zona flessibile”
 Zona arrosto	La zona si attiva automaticamente quando si utilizza un recipiente la cui base presenta le medesime dimensioni della zona esterna.
 Zona scaldapiatti resistiva	Connessione: premere il simbolo  nell'indicatore visivo viene visualizzato I . Scollegamento: premere di nuovo il simbolo  nell'indicatore visivo viene visualizzato I .*

* Si illumina la spia di calore residuale.

Utilizzare esclusivamente recipienti adatti alla cottura per induzione, si veda paragrafo “Recipienti adeguati”.

Spia di calore residuo

Il piano di cottura dispone di una spia di calore residuale a livello di ciascuna zona di cottura, la quale segnala le zone calde. Evitare quindi di toccare la zona cottura che visualizza questa indicazione.

Sebbene il piano cottura sia spento, l'indicazione **h/H** resterà illuminata fintantoché la zona cottura è calda.

Se si toglie il recipiente prima di aver spento la zona di cottura, compariranno in modo alternato l'indicazione **h/H** e la posizione di cottura selezionata.

Programmare il piano di cottura

Il presente capitolo illustra la modalità di regolazione di una zona di cottura. La tabella riporta i gradi e i tempi di cottura dei diversi piatti.

Attivazione e disattivazione del piano di cottura

Il piano di cottura si accende e si spegne mediante l'interruttore generale.

Attivazione: toccare il simbolo ①. L'indicatore sopra l'interruttore generale si accende. Il piano di cottura è pronto per l'uso.

Disattivazione: toccare il simbolo ①, finché l'indicatore sopra l'interruttore generale non si spegne. Tutte le zone di cottura sono spente. L'indicatore del calore residuo resta acceso finché le zone di cottura non si sono sufficientemente raffreddate.

Avvertenza

Il piano di cottura si disattiva automaticamente se tutte le zone di cottura rimangono spente per più di 20 secondi.

Regolare la zona di cottura



Nella zona di programmazione, è possibile regolare il grado di cottura desiderato.

Grado di cottura 1 = potenza minima
Grado di cottura 9 = potenza massima

Ogni posizione di cottura dispone di una regolazione intermedia. Quest'ultima è segnalata da un punto.

Regolazione del livello di cottura:

Il piano di cottura deve essere attivato.

1. Toccare il simbolo  per selezionare la zona di cottura.
Sul display dei livelli di cottura compare  e il simbolo  per la scelta della zona di cottura.
2. Fare scorrere il dito sul campo di regolazione finché sul display non viene visualizzato il livello di cottura desiderato.

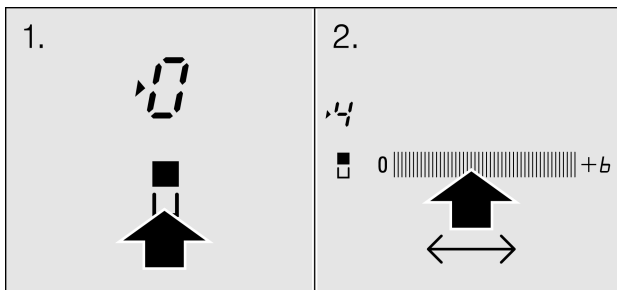

Modifica del livello di cottura

Selezionare la zona di cottura e impostare sul campo di regolazione il livello di cottura a fuoco lento desiderato.

Disattivazione della zona di cottura

Selezionare la zona di cottura e impostare 0 nel campo di regolazione.

Avvertenza

Se non è stato collocato un recipiente nella zona di cottura per induzione, il grado di cottura selezionato lampeggia.
Trascorso un intervallo di tempo predefinito, la zona di cottura si spegne.

Tabella di cottura

La tabella seguente riporta alcuni esempi.

I tempi di cottura variano in funzione del tipo, peso e qualità degli alimenti. Per questa ragione, gli esempi vengono forniti a puro titolo indicativo.

Iniziare la cottura con il livello di cottura 9.

	Livello di cottura lenta	Tempo di cottura lenta in minuti
Fondere		
Cioccolato, copertura di cioccolato, burro, miele	1-2	-
Gelatina	1-2	-
Riscaldare e mantenere caldo		
Minestrone (ad es. lenticchie)	1-2	-
Latte**	1.-2.	-
Salsicce riscaldate in acqua**	3-4	-
Scongelare e riscaldare		
Spinaci surgelati	2.-3.	5-15 min
Gulasch surgelato	2.-3.	20-30 min
Cucinare, bollire a fuoco lento		
Polpette di patate	4.-5.*	20-30 min
Polpette	4-5*	10-15 min
Pesce	1-2	3-6 min
Salse bianche, ad es. besciamella	3-4	8-12 min
Salse battute, ad es. salsa bernese, salsa olandese		
Bollire, cucinare a vapore, rosolare		
Riso (con quantità doppia d'acqua)	2-3	15-30 min
Riso con latte	2-3	25-35 min
Patate con la buccia	4-5	25-30 min
Patate senza buccia al sale	4-5	15-25 min
Pasta	6-7*	6-10 min
Bollito, zuppe	3.-4.	15-60 min
Verdure	2.-3.	10-20 min
Verdure, surgelate	3.-4.	7-20 min
Bollito in pentola a pressione	4.-5.	-
Arrostire		
Polpettone di carne	4-5	50-60 min
Stufato	4-5	60-100 min
Gulasch	3.-4.	50-60 min

	Livello di cottura lenta	Tempo di cottura lenta in minuti
Arrostire		
Filetti, al naturale o impanati	6-7	6-10 min
Filetti surgelati	6-7	8-12 min
Costolette, al naturale o impanate	6-7	8-12 min
Bistecca (3 cm di spessore)	7-8	8-12 min
Petto (2 cm di spessore)	5-6	10-20 min
Petto, surgelato	5-6	10-30 min
Pesce e filetto di pesce al naturale	5-6	8-20 min
Pesce e filetto di pesce impanato	6-7	8-20 min
Pesce impanato surgelato, ad es. bastoncini di pesce	6-7	8-12 min
Gamberetti e gamberoni	7-8	4-10 min
Piatti surgelati, ad es. sauté	6-7	6-10 min
Crêpe	6-7	friggere uno per volta
Tortilla	3.-4.	friggere una per volta
Uova fritte	5-6	3-6 min
Friggere** (150 g - 200 g a porzione in 1-2 l di olio)		
Prodotti surgelati, ad es. patate fritte, crocchette di pollo	8-9	friggere per porzioni singole
Crocchette surgelate	7-8	
Polpette	7-8	
Carne, ad es. fettine di pollo	6-7	
Pesce impanato o in pastella di birra	6-7	
Verdure, funghi, impanati o in pastella di birra, ad es. champignon	6-7	
Pasticceria, ad es. meringhe, frutta in pastella di birra	4-5	
* Cottura lenta senza coperchio		
** Senza coperchio		

Zona flessibile

Funzionamento

Si può utilizzare come zona unica o come due zone individuali, in funzione delle diverse esigenze culinarie.

È costituita da una serie di induttori a controllo indipendente. Quando la zona è in funzione, gli induttori non coperti da un recipiente si scollegano automaticamente.

Consigli per l'uso dei recipienti

Per garantire un corretto rilevamento e una buona distribuzione del calore, si raccomanda di collocare il recipiente al centro:

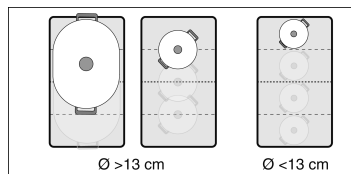

- nella parte superiore o inferiore della zona flessibile, quando il recipiente utilizzato è inferiore a 13 cm di diametro (vedere l'immagine)
- o in una delle due metà della zona flessibile, quando il recipiente è superiore a 13 cm di diametro (vedere l'immagine)

Se si utilizzano due recipienti di dimensioni differenti o di diverso materiale, è possibile che si verifichino rumori o vibrazioni che, comunque, non influiscono sul corretto funzionamento della zona.

Utilizzo delle due zone indipendenti

La zona flessibile è predisposta per essere utilizzata come due zone di cottura indipendenti.

Attivare la funzione



Vedere il paragrafo “Regolare la zona di cottura”.

Utilizzo come un'unica zona di cottura

Utilizzare l'intera zona di cottura, unendo le due zone.

Attivare la funzione

Il piano di cottura deve essere acceso.

1. Premere il simbolo . L'indicatore  si illumina. La zona flessibile è attivata. Selezionare quindi il grado di cottura desiderato sfiorando la zona di programmazione fino a quando viene visualizzato il grado di cottura desiderato.
2. Modificare il grado di cottura: Selezionare la zona flessibile premendo il simbolo  e modificare il grado di cottura con la zona di programmazione

Aggiungere un nuovo recipiente Disattivare la funzione

Premere il simbolo  per il rilevamento del recipiente.

Regolare a 0 la zona di programmazione.

Ritornare all'utilizzo delle due zone individuali



Premere uno dei simboli che corrispondono a una delle zone che fanno parte della zona flessibile. La zona flessibile viene disattivata e riprende a funzionare come due zone indipendenti.

Sicura per bambini

Si può fare in modo che il piano di cottura non venga attivato involontariamente, per evitare che i bambini accendano le zone di cottura.

Attivazione e disattivazione della sicurezza bambino

Il piano di cottura deve essere disattivato.

Attivazione: toccare il simbolo  per 4 secondi circa. Il simbolo  si illumina per 10 secondi. Il piano di cottura è bloccato.

Disattivazione: toccare il simbolo  per 4 secondi circa. Il blocco viene così rimosso.

Sicurezza bambino automatica

Con questa funzione la sicurezza bambino viene attivata automaticamente dopo lo spegnimento del piano di cottura.

Attivazione e disattivazione

Nel capitolo Impostazioni di base viene illustrato come inserire la sicurezza bambino automatica.

Funzione Powerboost

Con la funzione Powerboost si possono riscaldare gli alimenti più rapidamente rispetto al grado di cottura 9.

Limiti di uso

Questa funzione è disponibile in tutte le zone di cottura, a condizione che l'altra zona dello stesso gruppo non sia collegata. (v. figura). In caso contrario, nell'indicatore visivo della zona di cottura selezionata lampeggeranno **b** e **9** e, successivamente, verrà impostato automaticamente il grado di cottura 9.

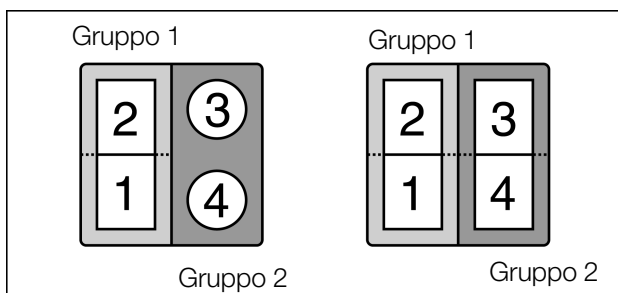

Come attivare la funzione

Procedere come segue:

1. Selezionare il grado di cottura 9.
2. Premere la zona di programmazione posta sul simbolo **+b**. In questo modo, la funzione è attivata.

Come disattivare la funzione

Premere la zona di programmazione posta sul simbolo **+b**. In questo modo, la funzione è disattivata.



In determinate circostanze, la funzione Powerboost si può disinserire automaticamente per proteggere i componenti elettronici interni al piano di cottura.

Funzione timer

Questa funzione può essere utilizzata in due modi diversi:

- Disattivazione automatica di una zona di cottura
- Come orologio da cucina



Timer automatico

Questa funzione consente di selezionare anticipatamente una durata per tutte le zone di cottura. Ogni volta in cui si attiva una zona di cottura, la durata preimpostata inizia a scorrere. Una volta trascorso il tempo impostato, la zona di cottura si disattiva automaticamente.

Nel capitolo Impostazioni di base viene illustrato come attivare il timer automatico.

Avvertenze





È possibile modificare la durata relativa a una zona di cottura oppure disattivare il timer automatico per la zona di cottura:

Toccare il simbolo  finché non compare l'indicazione desiderata . Dal campo di regolazione modificare la durata o impostarla su .

Disattivazione automatica di una zona di cottura



Impostazione della durata

Impostare una durata per la zona di cottura desiderata. Una volta trascorso il tempo impostato, la zona di cottura si disattiva automaticamente.

1. Impostare il livello di cottura.
2. Toccare il simbolo .
Viene visualizzato il simbolo  della zona di cottura desiderata. Sul display del timer compare . Per selezionare un'altra zona di cottura toccare il simbolo  finché non compare l'indicazione  della zona di cottura desiderata.

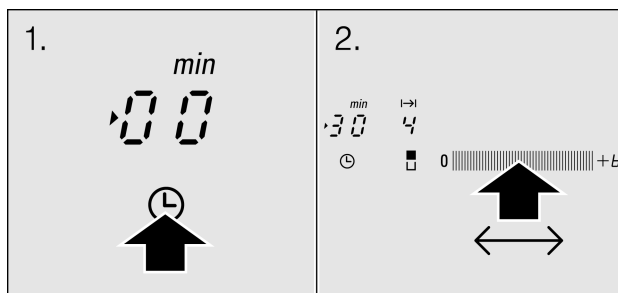
3. Toccare l'impostazione predefinita desiderata nel campo di regolazione. È possibile una preimpostazione da sinistra verso destra di 1, 2, 3..... fino a 10 minuti.
Entro i 10 secondi successivi fare scorrere il dito sul campo di regolazione fino a raggiungere la durata desiderata.





La durata inizia a scorrere. Se è stata impostata una durata per diverse zone di cottura, è possibile visualizzare ogni singola durata. Pertanto toccare il simbolo  finché non compare l'indicazione  della zona di cottura desiderata.

Impostazione automatica



Se si tocca a lungo un'impostazione predefinita da 1 a 5 nel campo di regolazione, la durata retrocede automaticamente a un minuto.

Se si tocca a lungo un'impostazione predefinita da 6 a 10 nel campo di regolazione, la durata avanza automaticamente a 99 minuti.

Trascorso il tempo impostato

Trascorso il tempo impostato la zona di cottura si disattiva. Viene emesso un segnale acustico e sul display compare  per 10 secondi. Viene visualizzato il simbolo . Toccare il simbolo . Gli indicatori si spengono e il segnale acustico si interrompe.

Correzione o cancellazione della durata

Toccare il simbolo  finché non compare l'indicazione desiderata . Dal campo di regolazione modificare la durata o impostarla su .



Avvertenza

È possibile impostare una durata fino a 99 minuti.

Contaminuti

Il contaminuti consente di impostare una durata fino a 99 minuti e funziona indipendentemente dalle altre impostazioni.

Regolazione

1. Toccare il simbolo  finché non viene visualizzata l'indicazione  per il contaminuti. Sul display del timer compare **00**.
2. Azionare il parametro di tempo desiderato nel campo di regolazione.



Dopo alcuni secondi, il tempo inizia a scorrere.

Trascorso il tempo impostato

Trascorso il tempo impostato risuona un segnale acustico. Sul display del timer compare **00**.

L'indicazione  per il contaminuti si illumina. Dopo 10 secondi l'indicazione si spegne.

Correzione del parametro di tempo

Toccare il simbolo  finché non viene visualizzata l'indicazione  per il contaminuti. Effettuare nuovamente la regolazione.

Limitazione tempo automatica

Se una zona di cottura è in funzione da molto tempo e non si modifica l'impostazione, viene attivata la limitazione tempo automatica.

Il riscaldamento della zona di cottura viene interrotto. Sul display delle zone di cottura lampeggiano alternatamente **F** e **B**.

Se viene toccata una superficie di comando qualsiasi, l'indicazione si spegne. È possibile effettuare nuovamente la regolazione.

L'attivazione della limitazione di tempo dipende dal livello di cottura impostato (da 1 a 10 ore).

Protezione per la pulizia

Qualora si voglia pulire il pannello comandi mentre il piano di cottura è attivato, si corre il rischio di modificare le impostazioni.



A tal proposito si raccomanda di attivare la funzione di protezione per la pulizia. Toccare il simbolo . Viene emesso un segnale acustico. Il pannello comandi è bloccato per 35 secondi. È possibile dunque pulire il pannello comandi senza modificare le impostazioni.

La funzione di protezione per la pulizia non disattiva l'interruttore generale. Il piano di cottura può essere disattivato in qualsiasi momento.

Avvertenza

Impostazioni di base

L'apparecchio è dotato di varie impostazioni di base che possono essere adeguate alle abitudini individuali dell'utente.

Indicatore	Funzione
<i>c 1</i>	Sicurezza bambino automatica  Disattivata.* <i>1</i> Attivata.
<i>c 2</i>	Segnale acustico  Segnale di conferma e segnale di utilizzo improprio disattivati. <i>1</i> Solo segnale di utilizzo improprio attivato. <i>2</i> Segnale di conferma e segnale di utilizzo improprio attivati.*
<i>c 5</i>	Timer automatico  Disattivato.* <i>1-99</i> Durata dopo la quale la zona di cottura si disattiva.
<i>c 6</i>	Durata del segnale finale del timer <i>1</i> 10 secondi.* <i>2</i> 30 secondi. <i>3</i> 1 minuto.

Indicatore	Funzione
$c \ 7$	Funzione Power-Management <i>7</i> = 1000 W potenza minima <i>1. - 9</i> = da 1500 a 9000 W <i>9.</i> = 9500 W potenza massima
$c \ 9$	Tempo di selezione della zona di cottura \square Illimitato: la zona di cottura selezionata per ultima può essere impostata senza essere risSelectedionata.* <i>!</i> Limitato: la zona di cottura selezionata per ultima può essere impostata 10 secondi dopo la selezione, altrimenti occorre risSelectedionarla prima dell'impostazione.
$c \ 0$	Ripristino impostazione di base \square Disattivato. <i>!</i> Attivato.

* Impostazione di base

Modifica delle impostazioni di base

Il piano di cottura deve essere disattivato.

1. Attivare il piano di cottura.
2. Nei 10 secondi successivi toccare il simbolo \oplus per 4 secondi.

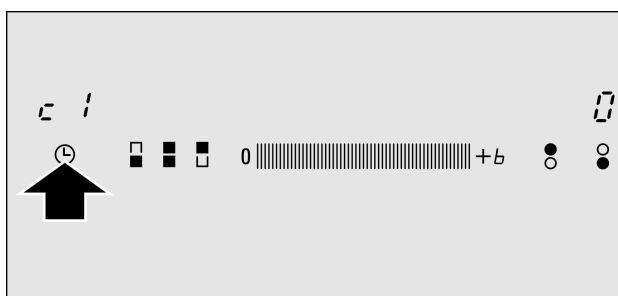

A sinistra del display compare $c \ 7$, mentre a destra \square .

3. Toccare il simbolo \oplus finché a sinistra del display non appare l'indicazione desiderata.

4. Nel campo di regolazione impostare il valore desiderato.

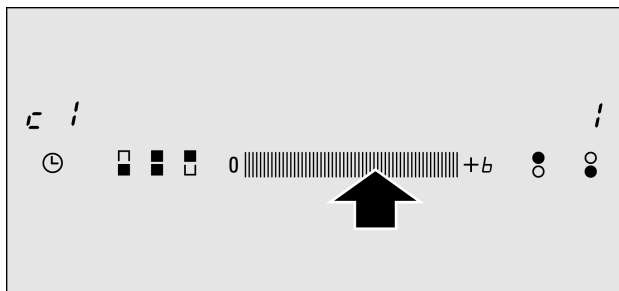

5. Toccare il simbolo  per 4 secondi.
L'impostazione è attivata.

Disattivazione

per uscire dal menu delle impostazioni di base disattivare il piano di cottura dall'interruttore generale e effettuare nuovamente le impostazioni.

Accorgimenti e pulizia

I consigli e le avvertenze menzionati nel presente capitolo forniscono informazioni utili sulla pulizia e manutenzione ottimali del piano di cottura

Piano di cottura

Pulizia

Pulire il piano dopo ciascuna cottura. Così facendo, è possibile evitare che i residui di cibo presenti sul piano si brucino.

Pulire il piano di cottura solo quando si è completamente raffreddato.

Utilizzare esclusivamente prodotti per la pulizia specifici per piani cottura. Rispettare le indicazioni riportate sulla confezione del prodotto.

Non utilizzare in nessun caso:

- Prodotti abrasivi
- Detergenti aggressivi quali spray da forno e scioglimacchia
- Spugne abrasive
- Pulitori ad alta pressione o apparecchi a vapore

Raschietto per vetro

Eliminare i residui di sporcizia più resistenti con un raschietto per vetro.

1. Estrarre la sicura dal raschietto
2. Pulire la superficie del piano di cottura con il coltello.

Evitare di pulire la superficie del piano di cottura con la custodia del raschietto, dal momento che la superficie potrebbe graffiarsi.



Il coltello è estremamente affilato. Rischio di lesioni da taglio. Proteggere il coltello in caso di inutilizzo dello stesso. In presenza di imperfezioni, provvedere all'immediata sostituzione del coltello.

Cura

Applicare un additivo per la conservazione e protezione del piano di cottura. Rispettare i consigli e le avvertenze presenti sulla confezione.

Cornice del piano di cottura

Per evitare danni alla cornice del piano di cottura, rispettare le seguenti indicazioni:

- Utilizzare solo acqua calda addizionata con poco sapone
- Non utilizzare in alcun caso prodotti affilati o abrasivi
- Non utilizzare il raschietto per vetro

Riparare i guasti

Di norma, i guasti sono dovuti a piccoli dettagli. Prima di contattare il servizio di assistenza tecnica, occorre prendere in considerazione i seguenti consigli e avvertenze.

Sintomo	Avaria	Soluzione
nessuno	L'alimentazione elettrica è stata interrotta. La connessione dell'apparecchio non risulta conforme allo schema di cablaggio. Guasto a livello del sistema elettronico.	Verificare, per mezzo di ulteriori apparecchi elettronici, l'eventuale interruzione di alimentazione elettrica. Verificare che la connessione dell'apparecchio risulti conforme allo schema di cablaggio. Se il problema persiste malgrado le verifiche sopra descritte, contattare il servizio di assistenza tecnica.
<i>E</i> lampeggia	Il pannello comandi è umido o vi è stato poggiato sopra un oggetto	Asciugare la superficie del pannello comandi o rimuovere l'oggetto.
<i>E</i> + numero/ <i>d</i> + numero/ <i>E</i> + numero/	Guasto a livello del sistema elettronico.	Scollegare il piano di cottura dall'alimentazione elettrica. Attendere alcuni secondi e collegarlo nuovamente. Se il problema persiste, contattare il servizio di assistenza tecnica.
<i>F0/F9</i>	Si è verificato un errore di funzionamento interno	Scollegare il piano di cottura dall'alimentazione elettrica. Attendere alcuni secondi e collegarlo nuovamente. Se il problema persiste, contattare il servizio di assistenza tecnica.
<i>F2</i>	Il sistema elettronico si è surriscaldato e ha scollegato la zona di cottura corrispondente	Attendere il raffreddamento del sistema elettronico. A questo punto, premere uno dei simboli presenti sul piano di cottura. Se il problema persiste, contattare il servizio di assistenza tecnica.

Sintomo	Avaria	Soluzione
<i>F4</i>	Il sistema elettronico si è surriscaldato e ha scollegato tutte le zone di cottura	Attendere il raffreddamento del sistema elettronico. A questo punto, premere uno dei simboli presenti sul piano di cottura. Se il problema persiste, contattare il servizio di assistenza tecnica.
<i>U1</i>	Tensione di alimentazione non corretta, al di fuori delle normali soglie di funzionamento	Rivolgersi alla propria compagnia elettrica.
<i>U2/U3</i>	La zona cottura si è surriscaldata e si è disinserita per proteggere il piano di cottura.	Attendere il raffreddamento del sistema elettronico, quindi collegarla nuovamente.

Non collocare recipienti caldi sul pannello comandi.

Normale rumore in sede di funzionamento dell'apparecchio

La tecnologia del riscaldamento per induzione si basa sulla creazione di campi elettromagnetici che consentono una generazione del calore direttamente alla base del recipiente. A seconda della concezione del recipiente, tali campi magnetici possono dare luogo a determinati rumori o vibrazioni, quali quelli di seguito descritti:

Un ronzio profondo simile a quello di un trasformatore

Questo rumore è percepibile quando si cucina con un elevato livello di potenza. La causa del rumore risiede nella quantità di energia trasmessa dal piano di cottura al recipiente. Il rumore scompare o si attenua una volta ridotto il livello di potenza.

Un sibilo debole

Questo tipo di rumore è percepibile quando il recipiente è vuoto. Il rumore scompare una volta introdotti acqua o alimenti all'interno del recipiente.

Crepitio

Questo rumore è percepibile in presenza di recipienti composti da diversi materiali sovrapposti. Il rumore è causato dalle vibrazioni prodottesi a livello della superficie di raccordo dei diversi strati sovrapposti di materiale. Questo tipo di rumore è proprio del recipiente. La quantità e la modalità di cottura degli alimenti possono variare i rumori.

Sibili acuti

Questi rumori sono essenzialmente percepibili in presenza di recipienti composti da diversi strati di materiale sovrapposto, quando si utilizza la massima potenza di riscaldamento in due zone di cottura. I sibili scompaiono o si attenuano sensibilmente una volta ridotta la potenza.

Rumore del ventilatore di raffreddamento

Per un corretto utilizzo del sistema elettronico, il piano di cottura deve funzionare a una temperatura controllata. A tal fine, il piano di cottura è provvisto di un ventilatore di raffreddamento che, una volta rilevata ciascuna temperatura tramite diversi livelli di potenza, entra in funzione. Il ventilatore di raffreddamento può inoltre funzionare per inerzia, una volta spento il piano di cottura, in presenza di una temperatura rilevata eccessivamente alta.

I rumori sopra descritti sono normali in quanto dipendono dalla tecnologia d'induzione e non segnalano pertanto alcuna avaria.

Servizio di assistenza tecnica

Il nostro servizio di assistenza tecnica è a completa disposizione per eventuali riparazioni dell'apparecchio. Sull'elenco telefonico è possibile trovare l'indirizzo e il numero di telefono del centro di assistenza più vicino. Anche i centri di assistenza citati sono disponibili a fornire informazioni circa il punto di assistenza più vicino.

Codice del prodotto (E) e numero di produzione (FD)

Quando ci si rivolge al servizio di assistenza tecnica bisogna indicare il codice del prodotto (E) e il numero di produzione (FD) dell'apparecchio. La targhetta di identificazione con i relativi numeri si trova nel certificato di identificazione dell'apparecchio.

Prestare attenzione al fatto che, in caso di utilizzo improprio, l'intervento del tecnico del servizio di assistenza non è gratuito anche se effettuato durante il periodo di garanzia.

www.siemens-international.com

9000523430(1W09QZ) 02-9004