

# ▲SEB

## MIJOT' COOK

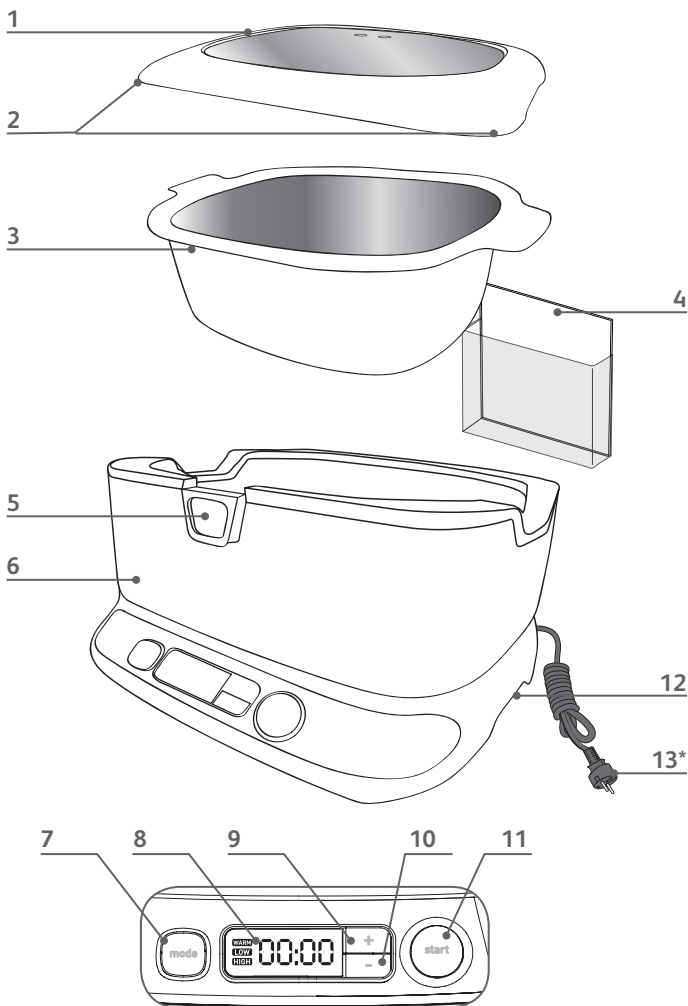



\*Selon modèle - Je nach modell - Afhandkelijk van het model

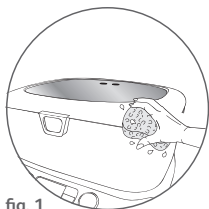

fig. 1

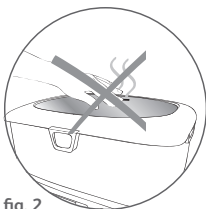

fig. 2

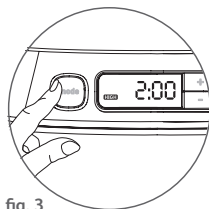

fig. 3

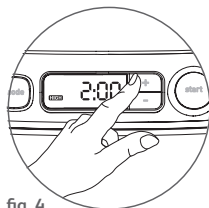

fig. 4



fig. 5

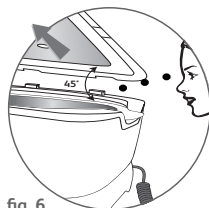

fig. 6

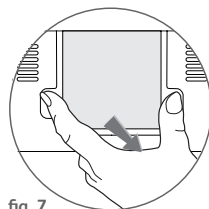

fig. 7

## CONSIGNES DE SÉCURITÉ

### Lire attentivement ces instructions et les conserver soigneusement.

- Pour votre sécurité, cet appareil est conforme aux normes et réglementations applicables (Directives Basse Tension, compatibilité électromagnétique, matériaux en contact des aliments, environnement...).
- Vérifier que la tension du réseau correspond bien à celle indiquée sur l'appareil (courant alternatif).
- Compte tenu de la diversité des normes en vigueur, si l'appareil est utilisé dans un autre pays que celui de l'achat, le faire vérifier par une station service agréée.
- Votre appareil a été conçu pour un usage domestique seulement. Il n'a pas été conçu pour être utilisé dans les cas suivants, qui ne sont pas couverts par la garantie:
  - dans des coins de cuisines réservés au personnel,
  - dans des magasins, bureaux et autres environnements professionnels,
  - dans des fermes,
  - par les clients des hôtels, motels et autres environnements à caractère résidentiel,
  - dans des environnements de type chambres d'hôtes.
- Ne pas placer l'appareil près d'une source de chaleur ou dans un four chaud sous peine de détériorer gravement.
- Utiliser une surface de travail stable, plane, à l'abri des projections d'eau.
- Cet appareil n'est pas prévu pour être utilisé par des personnes (y compris les enfants) dont les capacités physiques, sensorielles ou mentales sont réduites, ou des personnes dénuées d'expérience ou de connaissance, sauf si elles ont pu bénéficier, par l'intermédiaire d'une personne responsable de leur sécurité, d'une surveillance ou d'instructions préalables concernant l'utilisation de l'appareil.
- Il convient de surveiller les enfants pour s'assurer qu'ils ne jouent pas avec l'appareil.
- Toujours brancher l'appareil sur une prise reliée à la terre.
- Ne pas utiliser de rallonge. Si vous en prenez la responsabilité n'utiliser qu'une rallonge en bon état reliée à la terre et adaptée à la puissance de l'appareil.
- Ne pas débrancher l'appareil en tirant sur le cordon.
- Ne pas utiliser l'appareil si :
  - celui-ci ou son cordon est défectueux,
  - l'appareil est tombé et présente des détériorations visibles ou des anomalies de fonctionnement.
- Dans ces cas, l'appareil doit être envoyé à une Station de Service agréée la plus proche de votre domicile.
- Ne jamais démonter l'appareil vous-même.
- Si le câble d'alimentation est endommagé, il doit être remplacé par le fabricant, son service après-vente ou une personne de qualification similaire afin d'éviter tout danger.

- Ne pas toucher aux surfaces chaudes. Utiliser les boutons. Utiliser toujours des gants de protection anti-chaleur.
- Pour vous protéger d'une possible décharge électrique, n'immergez pas le cordon d'alimentation, les fiches électriques ou l'appareil dans l'eau ou dans autre liquide.
- Débrancher l'appareil lorsque celui-ci n'est pas utilisé et avant de le nettoyer. Laissez-le refroidir avant d'installer ou d'enlever les accessoires.
- L'usage d'accessoires non recommandés par SEB pourrait occasionner des blessures et des dégradations.
- Ne pas utiliser l'appareil à l'extérieur.
- Ne pas laisser le cordon d'alimentation pendre le long d'une table ou d'un plan de travail et ne le laissez pas toucher des surfaces chaudes.
- Ne jamais placer l'appareil sur ou près d'un brûleur à gaz, d'une plaque électrique ou dans un four chaud.
- Soyez extrêmement prudent quand vous déplacez un appareil contenant de l'huile chaude ou autres liquides chauds.
- Connecter toujours le cordon à l'appareil en premier, puis branchez. Avant de débrancher, assurez-vous que votre appareil est arrêté.
- Utiliser toujours l'appareil avec le couvercle fermé, pour le temps recommandé.
- Respecter les temps et modes de cuisson recommandés.
- Ne pas utiliser la cuve de la mijoteuse pour stocker des aliments.
- Ne pas réchauffer d'aliments dans votre mijoteuse.
- Ne pas placer la cuve amovible chaude sur une table en bois ou tout autre type de surface, qui pourrait brûler ou fondre.
- Ne pas mettre la cuve amovible au four.
- Ne pas utiliser la cuve sur une plaque électrique, à gaz ou à induction.
- Ne pas faire fonctionner votre mijoteuse à vide.
- Ne pas faire fonctionner l'appareil près d'un mur.
- Ne rien mettre sous l'appareil pendant la cuisson.
- Ne pas placer la cuve chaude à proximité d'un élément inflammable.
- Ne jamais faire cuire des haricots secs et des lentilles sans les avoir préalablement faits tremper une dizaine d'heures dans de l'eau (Voir instruction sur l'emballage des haricots secs et des lentilles).

## PROTECTION DE L'ENVIRONNEMENT

Votre appareil est prévu pour fonctionner durant de longues années. Toutefois, le jour où vous envisagez de remplacer votre appareil, n'oubliez pas de penser à la contribution que vous pouvez apporter à la protection de l'environnement.

Les Centres de Services agréés vous reprendront vos appareils usagés afin de procéder à leur destruction dans le respect des règles de l'environnement.



### Participons à la protection de l'environnement !

- ① Votre appareil contient de nombreux matériaux valorisables ou recyclables.
- ➔ Confier celui-ci dans un point de collecte pour que son traitement soit effectué.

## Description

1. Couvercle
2. Poignées du couvercle
3. Cuve
4. Récupérateur à condensats
5. Voyant lumineux de maintien au chaud
6. Jupe inox
7. Sélection du mode
8. Afficheur
9. Bouton +
10. Bouton -
11. Bouton démarrage/arrêt
12. Poignées de transport
13. Cordon fixe

## Avant la première utilisation

- Avant la première utilisation, nettoyer l'extérieur de l'appareil avec une éponge humide - fig. 1.
- Laver la cuve et le couvercle avec de l'eau chaude savonneuse.
- Rincer et sécher.
- La cuve et le couvercle peuvent être passés au lave-vaisselle.
- Brancher votre mijoteuse.
- Elle est maintenant prête à être utilisée.

Enlever tous les emballages, autocollants ou accessoires divers à l'intérieur comme à l'extérieur de l'appareil. Ne jamais immerger la base électrique dans l'eau.

## Utilisation de votre mijoteuse

Toujours utiliser des gants de protection anti-chaueur lorsque vous déplacez le produit.

### Les différents modes de cuisson

---

#### Le mode LOW

- La cuisson en mode LOW permet de mijoter des aliments à une température moyenne de 90°C. En mode LOW, la cuisson s'échelonne entre 4h et 20h, selon le type d'aliments et la recette.

#### Le mode HIGH

- La cuisson en mode HIGH permet de mijoter des aliments à une température moyenne de 120°C. En mode HIGH, la cuisson s'échelonne entre 2h et 10h, selon le type d'aliments et la recette.

Lors de la cuisson, ne pas toucher la surface extérieure en inox ou en verre de l'appareil qui peut devenir chaude. Ne pas approcher les mains des ouvertures du couvercle. -fig. 2.

Toujours utiliser des gants anti-chaueur pour transporter le produit quand il est chaud. Ne pas obstruer les ouïes de ventilation du produit.

## La cuisson

---

- Disposer les aliments dans la cuve amovible.
- Placer la cuve dans la base.
- Fermer le couvercle.
- Brancher l'appareil.
- L'appareil émet alors un bip qui signale que le produit est branché.
- Appuyer une fois sur le bouton MODE pour choisir le mode HIGH.
- Appuyer une deuxième fois sur le bouton MODE pour choisir le mode LOW - **fig. 3**.
- A l'aide des boutons +/- , afficher le temps de cuisson - **fig.4**.
- Appuyer sur le bouton START.
- La cuisson démarre.
- Le choix du temps de cuisson se fait par tranches de 30 minutes.
- Pour annuler ou modifier une programmation, appuyer sur le bouton START.

La cuisson dans Mijot'cook doit toujours se faire dans la cuve prévue à cet effet et jamais directement dans la base de l'appareil. Afin de prévenir tout débordement, ne pas remplir plus des 3/4 de la cuve.

---

## Pendant la cuisson

Au cours de la cuisson, la cuve en céramique est très chaude et ne peut être touchée avec les mains directement durant une utilisation standard.

- Si vous souhaitez rajouter des ingrédients, ou vérifier la cuisson, il vous suffit d'ouvrir le couvercle. A l'ouverture du couvercle, un bip retentit. Le voyant de maintien au chaud clignote.
- Après 5 min, trois bips retentissent pour vous informer que le couvercle est toujours ouvert.
- Fermer le couvercle dans la minute suivante, sans quoi, après un dernier avertissement de 10 bips, l'appareil s'arrête.
- Le booster de température assure une montée en chaleur de l'appareil pour conserver la préparation chaude même lorsque le couvercle est ouvert.
- Lorsque vous fermez le couvercle, un bip retentit pour vous assurer que le couvercle est correctement fermé.
- L'appareil repasse alors en mode HIGH ou LOW selon le mode de cuisson en cours avant l'ouverture du couvercle et reprend la cuisson.

## À la fin de la cuisson : maintien au chaud automatique

---

- En fin de cuisson, l'appareil passe automatiquement en mode WARM.
- Cette position permet de conserver votre plat chaud une fois le temps de cuisson terminé à une température d'environ 70°C.
- L'afficheur indique également le passage en mode maintien au chaud /WARM - **fig. 5**.
- La durée du maintien au chaud dépend du temps de cuisson. La durée totale de fonctionnement est de 24h. Ainsi, si votre cuisson dure 10h alors le maintien au chaud est actif pendant 14h, l'appareil passe en suite en mode veille il faudra alors relancer une cuisson avant de consommer les aliments.

---

## Pendant le maintien au chaud

- Pendant le maintien au chaud, vous pouvez servir la préparation directement sur la table en y posant l'appareil.
- Lorsque vous ouvrez le couvercle, un bip retentit pour vous prévenir que le couvercle est ouvert.
- Le booster de température assure une montée en chaleur de l'appareil pour conserver la préparation chaude même lorsque le couvercle est ouvert.
- Après 5 min, un bip retentit pour vous informer que le couvercle est toujours ouvert.
- Fermer le couvercle dans la minute.
- Si vous ne fermez pas le couvercle, dix bips retentissent et l'appareil s'arrête.
- Lorsque vous fermez le couvercle, un nouveau bip retentit vous signalant que l'appareil est correctement fermé.
- L'appareil repasse alors en mode maintien au chaud /WARM.

## Fin du maintien au chaud

---

- Lors que le maintien au chaud est terminé ou si vous souhaitez arrêter l'appareil, il vous suffit de le débrancher.
- Toujours débrancher l'appareil s'il n'est pas utilisé, s'il doit être déplacé ou nettoyé. Ne pas tirer sur le cordon pour le débrancher mais sur la fiche.

## Transport du produit

- Toujours transporter le produit avec le couvercle fermé.
- Lorsque vous souhaitez transporter le produit pendant le maintien au chaud, il vous suffit de le débrancher. Vous avez jusqu'à 10 minutes pour le rebrancher. Il redémarre alors en mode maintien au chaud /WARM.
- Si pendant le transport, la température à l'intérieur de l'appareil a trop diminuée, une fois rebranché, l'appareil ne redémarre pas. Il faut alors relancer la cuisson en mode HIGH ou LOW.
- Il n'est pas conseillé de déplacer le produit pendant la cuisson.

## Conseils pour une meilleure utilisation

- Les légumes mijotent lentement, ils doivent donc être coupés en petite ou moyenne taille et placés au fond de la cuve.
- Ne pas remplir plus des trois-quarts de la cuve de la mijoteuse.
- Les viandes peuvent être précuites, rissolées ou grillées pour éliminer un maximum de graisse.
- **NE PAS UTILISER DE VIANDE CONGELÉE.**
- **DÉCONGELER TOUTES LES VIANDES AVANT DE LES CUIRE DANS LA MIJOTEUSE.**
- Vous pouvez faire rissoler les viandes hachées, comme le bœuf ou la dinde, avant de les mettre dans la mijoteuse pour enlever l'excès de gras et réduire le risque d'intoxication.
- Débrancher la mijoteuse lorsqu'elle n'est pas utilisée et avant de la nettoyer.
- Toujours utiliser des gants de protection anti-chaueur lorsque vous déplacez l'appareil chaud.
- Toujours utiliser le couvercle pour la cuisson.
- Utiliser des herbes aromatiques fraîches ou séchées et non en poudre car elles diffusent mieux leurs arômes pendant les longues cuissons.
- Les produits frais, tels que le lait ou le fromage, doivent être ajoutés en fin de cuisson, sauf si votre recette spécifie autrement.
- Éviter les changements de températures brutaux. Par exemple, ne pas ajouter des aliments sortis du congélateur directement dans la mijoteuse chaude.
- Toujours placer une protection sous la cuve amovible avant de la poser sur la table ou le plan de travail.
- Ne rien mettre sous l'appareil pendant la cuisson.
- Laisser refroidir votre cuve avant de la nettoyer pour éviter les changements de température brutaux qui pourraient l'endommager.
- Ne pas placer la cuve chaude à proximité d'un élément inflammable.
- Toujours utiliser des gants de protection anti-chaueur lorsque vous êtes amené à ouvrir le couvercle.

## Entretien et nettoyage

S'assurer que votre mijoteuse est débranchée et a complètement refroidi avant de la nettoyer.

### Nettoyage de la jupe inox

---

- L'extérieur de l'appareil doit être nettoyé avec une éponge non-abrasive et de l'eau chaude savonneuse.
- Rincer et sécher.

Ne jamais immerger les parties électriques dans l'eau, ni dans aucun autre liquide.

Ne pas utiliser de produits d'entretien abrasifs qui risqueraient d'endommager l'appareil.

Ne pas faire entrer de liquide dans le produit.



---

## Nettoyage de la cuve amovible

- La cuve amovible et le couvercle peuvent être passés au lave-vaisselle, ou lavés dans l'eau chaude savonneuse.
- Un chiffon, une éponge ou une spatule en plastique suffisent pour enlever les résidus de cuisson.
- Pour enlever les traces d'eau ou autres, utiliser un nettoyant non abrasif et essuyer le dessous de la cuve avec un papier absorbant.
- Les traces résiduelles ne gênent pas le fonctionnement normal du produit.

## Nettoyage du couvercle

---

- Le couvercle est amovible.
- Ouvrir le couvercle à 45° et le tirez doucement vers vous pour le dégager de ses charnières. Ne jamais forcer sur le couvercle, vous risqueriez d'endommager les charnières - **fig. 6**.
- Le couvercle doit être nettoyé avec une éponge non-abrasive et de l'eau chaude savonneuse. Il passe également au lave-vaisselle.

Ne pas utiliser de produits d'entretien abrasifs qui risqueraient d'endommager le couvercle.  
Ne jamais ouvrir le couvercle à plus de 95°.  
Ne jamais forcer sur le couvercle une fois ouvert pour ne pas endommager les charnières.

---

## Nettoyage du récupérateur à condensats

- Le récupérateur à condensats permet de récupérer l'eau qui s'écoule du couvercle lorsqu'on l'ouvre.
- Positionner vos doigts de chaque côtés du récupérateur aux emplacements prévus.
- Retirer le récupérateur à condensats sans forcer - **fig. 7**.
- Le récupérateur à condensats doit être nettoyé avec une éponge non-abrasive et de l'eau chaude savonneuse. Il passe également au lave vaisselle.

## Si votre mijoteuse ne fonctionne pas correctement

Problèmes et causes possibles	Solutions
Mon produit ne fonctionne pas, que faire?	Vérifier que l'appareil est correctement branché. Si besoin, le débrancher et le rebrancher. Vérifier que la prise fonctionne.
J'ai débranché et rebranché mon produit, il s'est réinitialisé et indique 0:00.	La température à l'intérieur de l'appareil a trop baissé lors du transport ou le produit est resté débranché plus de 10 minutes. Rebrancher votre appareil et redémarrer la cuisson en HIGH ou LOW.
J'ai ouvert le couvercle. Je suis revenu, l'appareil s'est arrêté.	Le couvercle est resté ouvert plus de 6 minutes. Redémarrer la cuisson en mode HIGH ou LOW.
J'ai ouvert et fermé le couvercle lors de la cuisson ou du maintien au chaud. Je suis parti, il s'est arrêté.	Le couvercle n'a pas été bien fermé. Relancer la cuisson et vous assurer de bien entendre le bip qui indique la bonne fermeture du couvercle.

Si le produit ne fonctionne pas, merci de le ramener à un centre de service agréé.