

*Guide d'installation  
et d'utilisation  
de votre  
Sèche-Linge*

C'est bon de pouvoir compter sur

***Brandt***

---

*Cher Cliente, Cher Client,*

*Vous venez d'acquérir un sèche linge BRANDT et nous vous en remercions.*

*Nos équipes de recherche ont conçu pour vous un nouvel appareil pour vous faciliter la vie : simple d'utilisation, esthétique et ergonomique, avec une qualité de séchage irréprochable.*

*Pour répondre à tous vos besoins, le sèche linge Brandt vous propose des caractéristiques adaptées : une capacité de 5 kg, une porte à ouverture compensée, la rotation alternée du tambour pour un meilleur brassage du linge, quatre pieds réglables..*

*Vous trouverez également dans la gamme des produits Brandt, un vaste choix de lave-linge, lave-vaisselle, réfrigérateurs et congélateurs, que vous pourrez coordonner à votre nouveau sèche linge Brandt.*

*Notre service consommateurs est à votre disposition et votre écoute pour répondre à toutes vos questions ou suggestions.*

*A la pointe de l'innovation, Brandt contribue ainsi à l'amélioration de la qualité de la vie quotidienne en vous apportant des produits toujours plus performants, simples d'utilisation, respectueux de l'environnement, esthétiques et fiables.*

*La Marque BRANDT.*

## Sommaire

	Pages
<b>1 - Comment effectuer votre première installation ?</b>	
• Mettre le sèche-linge en place .....	4
• Raccorder au réseau électrique .....	5
• Comment évacuer l'air chaud (pour les sèche-linge à évacuation) ?.....	5 et 6
<b>2 - Comment utiliser votre sèche-linge ?</b>	
• Préparer le linge .....	7 à 9
• Charger le linge dans l'appareil .....	9
• Comment utiliser au mieux votre sèche-linge ? .....	9
• Comment choisir un programme ?.....	10 et 11
<b>3 - L'entretien de votre sèche-linge</b>	
• Comment nettoyer le filtre ? .....	12
• Comment nettoyer votre appareil ? .....	12
• Comment vider le bac récupérateur d'eau ? .....	13
• Comment nettoyer le condenseur ? .....	14
<b>4 - Anomalies - Que faire si...</b>	
• le sèche-linge ne démarre pas ? .....	15
• les temps de séchage sont trop longs ? .....	15
• à la fin du séchage, le linge est trop humide ? .....	15
• à la fin du séchage, le linge est trop sec, trop froissé ? .....	15
• le séchage n'est pas homogène ? .....	15
• le linge est chargé d'électricité statique ? .....	15
• le témoin "bac plein" s'allume (pour les sèche-linge à condenseur) ?.....	15

**Avant de mettre votre sèche-linge en route, veuillez lire attentivement cette notice, ce qui vous permettra de vous familiariser très rapidement avec son fonctionnement**

*Dans le souci d'une amélioration constante de nos produits, nous nous réservons le droit d'apporter à leurs caractéristiques techniques, fonctionnelles ou esthétiques toutes modifications liées à leur évolution.*

## Mise en place de l'appareil

### Mise à niveau

Vérifiez à l'aide d'un niveau que le sol est horizontal : inclinaison maxi 1,5°, soit un écart d'environ 1 cm mesuré sur la largeur et la profondeur de l'appareil.

Votre appareil est équipé de 4 pieds réglables (Dessin 1).

Dessin 1

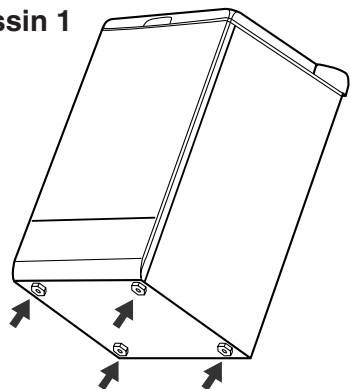

Pieds réglables

Pour régler son horizontalité et sa stabilité, procédez comme suit :

- basculez-le légèrement vers l'arrière
- en fonction de la configuration du sol, vissez ou dévissez, à l'aide d'une clé ou d'une pince, un ou plusieurs pieds pour le ou les régler en hauteur (Dessin 2)
- remettez l'appareil sur ses pieds et vérifiez sa stabilité.

Dessin 2

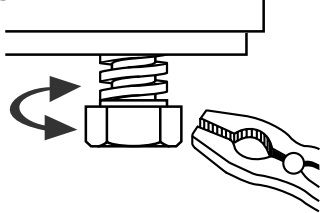

### Environnement de l'appareil

Votre sèche-linge dégage de la chaleur, si vous le placez à côté d'un autre appareil ou d'un meuble, nous vous conseillons de toujours laisser entre eux un espace pour faciliter la circulation de l'air (Dessins 3 et 4).

Dessin 3

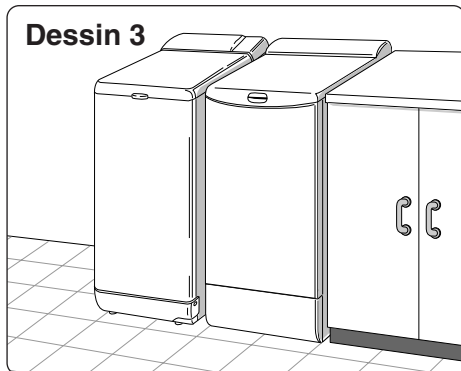

Dessin 4

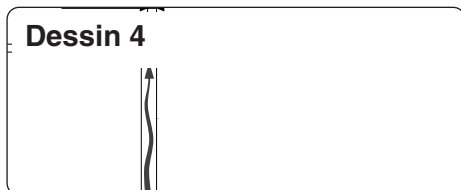

D'autre part, nous vous déconseillons fortement :

- d'installer votre appareil sur un sol en moquette.
- Si vous ne pouvez l'éviter, prenez toutes les dispositions pour ne pas gêner la circulation de l'air à sa base, afin d'assurer une bonne ventilation des composants internes.
- d'installer votre appareil dans un lieu où il pourrait être soumis à des projections d'eau.
- d'installer votre appareil dans une pièce insuffisamment aérée (la température de la pièce doit restée inférieure à 30°C pendant le séchage).
- d'installer votre appareil dans une pièce fermée trop petite (en dessous de 8 m<sup>2</sup> de surface au sol : ouvrir la porte ou la fenêtre).

## Raccordements de votre appareil

Pour votre sécurité, il est impératif de vous conformer aux indications données ci-dessous.

### Alimentation électrique (Dessin 5)

L'installation électrique doit être conforme à la Norme NF C 15-100, **en particulier pour la prise de terre.**

- Ligne 3x2,5 mm<sup>2</sup> mono 230V raccordée à :
- un compteur 20A mono 230V-50Hz
  - un disjoncteur différentiel et un fusible individuel de 16A
  - une prise de courant 16A 2 pôles + terre

**Nous ne pouvons pas être tenus pour responsable de tout incident causé par une mauvaise installation électrique.**

### Conseils pour l'installation électrique de votre appareil

- N'utilisez pas de prolongateur, adaptateur ou prise multiple.
- Ne supprimez **jamais** la mise à la terre.
- La prise de courant doit être facilement accessible mais hors de portée des enfants.

Dessin 5

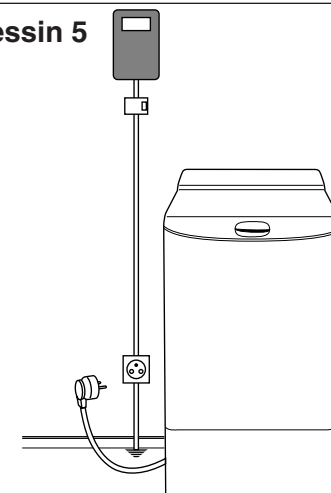

**En cas d'incertitude, adressez-vous à votre installateur.**

**Votre appareil est conforme aux directives européennes 73/23/CEE (directive basse tension) et 89/336/CEE (compatibilité électromagnétique) modifiées par la directive 93/68/CEE.**

## Evacuation de l'air (uniquement pour sèche-linge à évacuation)

L'air chaud chargé d'humidité sortant de votre appareil doit être évacué (Dessin 6) :

### a) soit directement dans la pièce

si celle-ci est bien aérée (si possible, installez votre appareil à proximité d'une fenêtre entrouverte)

### b) soit par un raccordement fixe dans le mur, près de la sortie de l'appareil (bouche d'aération basse, pour éviter les phénomènes de condensation dans la gaine).

- Les lamelles de la bouche d'aération doivent avoir un écartement d'au moins 15 mm pour éviter l'encrassement
- Le diamètre de passage dans le mur doit être au moins égal au diamètre extérieur de la gaine

Dessin 6

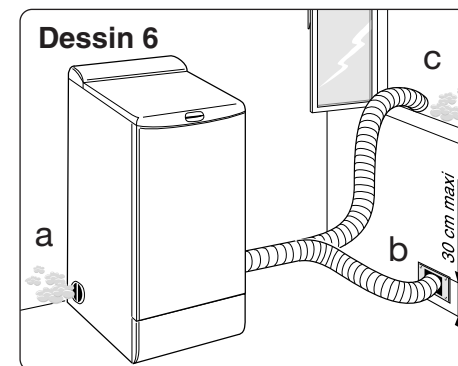

**c) soit, de façon temporaire, en faisant sortir l'extrémité de la gaine par une fenêtre ouverte.**

**IMPORTANT : ne jamais se raccorder à un conduit de cheminée (risque de reflux de gaz de combustion), ni à une V.M.C. (Ventilation Mécanique Contrôlée).**

## Evacuation de l'air (uniquement pour sèche-linge à évacuation)

Les opérations suivantes sont à effectuer avant de brancher votre sèche-linge

### Modification de la sortie d'air

À la livraison, la sortie d'air de votre appareil est sur la droite, mais vous avez la possibilité de modifier cette sortie.

Pour cela, vous devrez avant tout, dégager la gaine flexible :

- déclipsez la poignée en la tirant vers l'extérieur, puis dégager la gaine (Dessin 8)

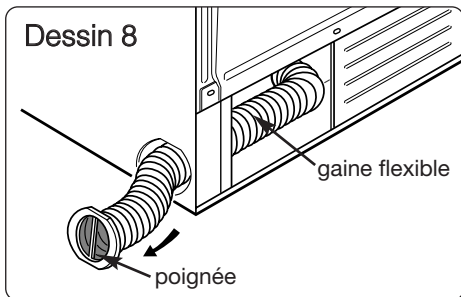

- passez l'ensemble gaine et poignée à travers le panneau. Pour cela orientez la poignée comme indiqué sur le Dessin 9

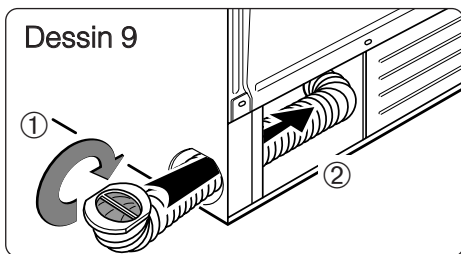

### Sortie d'air arrière (Dessin 10)

Il vous suffit de sortir la gaine vers l'arrière par l'ouverture de la trappe.

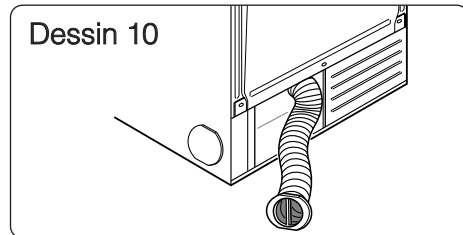

### Sortie d'air latérale gauche (Dessin 11)

Certains appareils vous offrent la possibilité d'évacuer l'air sur la gauche.

Dans ce cas :

- enlevez le bouchon situé à gauche ①
- engagez la gaine et sa poignée dans la sortie gauche en effectuant les mêmes manœuvres qu'indiqué ci-contre
- clippez la poignée après l'avoir remise dans sa position initiale
- remettez le bouchon à droite ②

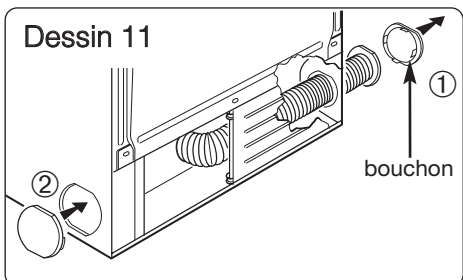

La mise en place de la gaine d'évacuation nécessite quelques précautions :

- elle ne doit pas être rallongée
- elle doit comporter le moins de coudes possible (2 au maximum)

Vous aurez ainsi un bon rendement et une efficacité de séchage maximum.

Sur les dessins ci-dessus, l'appareil est représenté de dos.

## Codes d'entretien des textiles

Pour vous aider dans l'entretien de vos textiles, ceux-ci sont munis d'une étiquette résumant les informations nécessaires. Celles-ci sont exprimées en codes par les symboles ci-dessous :

LAVAGE		CHLORAGE		
 Température maximum : 95°C - Action mécanique normale - Rinçage normal - Essorage normal   - Action mécanique réduite - Rinçage à température décroissante - Essorage réduit	 Chlorage dilué et à froid	 Pas de chlorage		
 Température maximum : 60 ou 50°C - Action mécanique normale - Rinçage normal - Essorage normal   - Action mécanique réduite - Rinçage à température décroissante - Essorage réduit   - Action mécanique réduite - Rinçage à température décroissante - Essorage réduit	<b>REPASSAGE</b>			
	 200 °C Réglage fort	 150 °C Réglage moyen	 110 °C Réglage doux	 Pas de repassage (pas de vapeur)
 Température maximum : 40°C - Action mécanique normale - Rinçage normal - Essorage normal   - Action mécanique réduite - Rinçage à température décroissante - Essorage réduit   - Action mécanique très réduite - Rinçage normal - Essorage normal	<b>NETTOYAGE A SEC</b>			
	 Tous solvants usuels	 Perchloréthylène Essence minérale	 Essence minérale et solvant fluoré F113	 Pas de nettoyage à sec, ni de détachage aux solvants
	<b>Processus normal</b>			
 Température maximum : 30°C - Action mécanique très réduite - Rinçage normal - Essorage réduit	 - Action mécanique réduite - Température de séchage réduite - Pas d'addition d'eau (Nettoyage en libre-service impossible)			
 Pas de lavage	<b>SECHAGE EN TAMBOUR MENAGER</b>			
	 Séchage fort	 Séchage doux	 Pas de séchage en tambour	

© COFREET

## Le tri du linge

Reportez-vous au tableau de la page précédente pour trier votre linge et choisir le programme de séchage adapté.

### Vérification de la nature du linge

Les fibres qui composent votre linge sont de nature et d'origine diverses, leur comportement pendant le séchage est donc très variable.

D'une manière générale, tous les textiles lavables en machine peuvent être séchés en tambour ménager, **sauf** :

- les laines, les soies, les voilages, les collants ou les bas nylon
- les tissus plastifiés
- les chlorofibres (Themolactyl\* par exemple)  
\* Marque déposée
- les pièces de linge dotées de mousse plastique, de caoutchouc ou d'armatures risquant de se détacher
- les articles volumineux (couettes, édredons, etc...)
- le linge non essoré
- le linge ayant subi des nettoyages avec des produits chimiques.

Il faut toutefois éviter de sécher en même temps les textiles légers et ceux qui sont en coton épais, car le poids de ces derniers froisse les textiles plus légers.

Il est préférable de sécher séparément les textiles non garantis grand teint.

Évitez de surcharger le tambour, ce qui a pour effet d'augmenter le temps de séchage (voir ci-contre, les charges maximales conseillées pour chaque type de linge).

### Vérification du linge avant séchage

Le non respect des conseils suivants peut engendrer des dégâts graves, voire irrémédiables (tambour détérioré, linge déchiré, etc...) et annule la garantie.

- fermez les fermetures à glissières et à pression

### Détermination de la charge de linge

Les charges maximales conseillées, selon la nature du linge, sont :

**COTON** : 5 kg de linge sec

**SYNTHÉTIQUE** : 2 kg de linge sec

Les charges minimales conseillées sont :

**COTON** : 1,5 kg de linge sec

**SYNTHÉTIQUE** : 0,5 kg de linge sec

### Poids moyen de quelques pièces de linge sec "peu épais"

Drap 1 place .....	400 à 500 g
Drap 2 places .....	800 g
Taie d'oreiller.....	200 g
Chemise de nuit légère .....	150 g
Pantalon toile enfant .....	120 g
Pantalon toile adulte .....	500 g
Chemise homme coton/polyester.....	200 g
Tee-Shirt coton grande taille.....	150 g
Torchon vaisselle .....	100 g
Nappe .....	250 g
Lingerie délicate .....	50 g
Lainage synthétique enfant.....	50 g
Chaussette .....	20 g
Pyjama toile adulte .....	250 g

### Poids moyen de quelques pièces de linge sec "épais"

Blue-jean adulte .....	800 g à 1 kg
Grande serviette éponge .....	700 g
Petite serviette éponge .....	300 g
Pantalon jogging adulte .....	350 g
Pyjama éponge enfant .....	100 g
Peignoir de bain .....	1200 g
Sweat-shirt .....	250 g
Housse de couette .....	1500 g

- retirez les boutons mal cousus, les épingles, les agrafes
- nouez les ceintures, les rubans de tablier, etc...
- et videz les poches.

## Conseils pour l'entretien de vos textiles

**IMPORTANT** : Si, avant d'introduire votre linge dans l'appareil, vous constatez, même après lavage, la présence de taches, ne séchez pas les pièces de linge concernées car, en règle générale, les taches qui ont été repassées ou séchées en tambour ménager ne peuvent plus être enlevées.

Reportez-vous éventuellement aux recettes pour le traitement des taches difficiles qui vous sont données dans la plupart des guides d'utilisation de lave-linge et, surtout, lavez de nouveau le linge taché.

### UTILISATION DE PRODUITS DÉTACHANTS :

**Tout traitement préalable par solvant, détachant, aérosol est interdit, ces produits étant très inflammables.**

**Si le linge nécessite ce type de traitement, le réaliser impérativement avant lavage.**

**De même, nous vous recommandons de ne pas utiliser ces produits à proximité de votre sèche-linge et plus généralement d'appareils électriques dans une pièce mal aérée, et ce, afin d'éviter tout risque d'explosion éventuelle.**

## Introduction du linge dans le tambour

- ouvrez le portillon du tambour en tirant sur le volet de fermeture (*Dessin 12 ①*)
- après l'avoir lavé et essoré, placez le linge, préalablement trié, dans le tambour **sans le tasser ni le plier**
- refermez le portillon, rabattez le volet de fermeture en appuyant dessus jusqu'à ce qu'il soit parfaitement verrouillé (*Dessin 12 ②*).

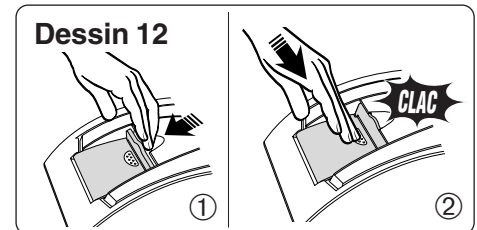

## Conseils pour une meilleure utilisation de votre appareil

### Pour un séchage économique

Si vous voulez économiser l'énergie, essorez bien votre linge : plus la vitesse d'essorage sera élevée, plus la durée de séchage sera courte et plus la consommation d'énergie sera faible.

**Une température trop élevée ainsi qu'une pièce trop petite augmente le temps de séchage et la consommation d'électricité.**

**Pour les sèche-linge à condenseur, veillez à ce que la grille d'aération située à l'avant soit dégagée de tout obstacle et maintenue propre.**

**Le filtre doit être nettoyé "à sec" après chaque cycle (voir façon de procéder dans le chapitre "ENTRETIEN COURANT").**

**Il ne doit pas être passé sous l'eau, car votre sèche-linge est équipé d'une sécurité qui limite la température de séchage. Si l'eau bouche le filtre, ce dispositif de sécurité va se déclencher et prolonger notablement la durée du séchage.**

### Pour un froissage réduit

**Le froissage du linge est essentiellement causé par un surséchage.**

Évitez de choisir des temps de séchage trop longs ou des programmes "trop secs".

**Les textiles particulièrement sensibles au rétrécissement et au froissage (ex. : tee-shirt en maille coton) devront être laissés légèrement humides.**

Si la programmation de votre appareil ne comporte pas de phase de défouillage long en fin de cycle, veillez à retirer le linge dès la fin du séchage pour éviter qu'il ne se "tasse".

# Choix d'un programme de séchage

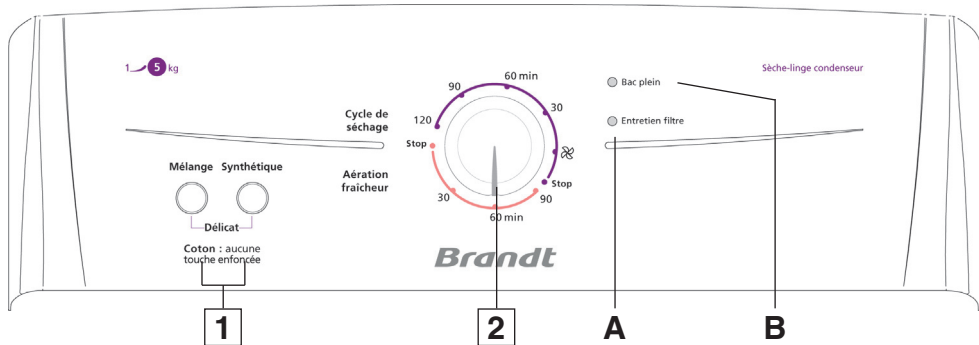

## Mise en marche de l'appareil

Vérifiez que le cordon électrique est branché.

### La sélection d'une durée de séchage met l'appareil en marche.

La mise en marche ne doit être effectuée que si le couvercle de l'appareil et le portillon du tambour sont bien fermés.

## 1 Sélection de la nature du linge COTON :

Pour les charges composées de linge de maison, serviettes éponge, vêtements et sous-vêtements coton.

### Aucune sélection de touche n'est nécessaire

### MÉLANGE :

Pour les charges composées de linge de natures différentes (pièces coton + pièces en synthétique résistant), ou fibres mélangées.

### Enfoncez la touche "Mélange"

### SYNTHÉTIQUE :

Pour les textiles 100% synthétique.

### Enfoncez la touche "Synthétique"

### DÉLICAT :

Pour les textiles particulièrement sensibles à la température (par exemple les fibres en acrylique).

### Enfoncez les deux touches

## 2 Sélection de la durée de séchage

Ce bouton a deux fonctions :

### a - Durée du séchage

Selon la nature et la quantité de textile, ainsi que l'efficacité de l'essorage de votre lave-linge, sélectionnez le temps de séchage désiré par le bouton [2].

Dès que vous avez sélectionné une durée de séchage le cycle démarre.

### b - Cycle Fraîcheur

Sélectionnez cette position lorsque vous souhaitez rafraîchir un linge qui a séjourné longtemps dans une armoire.

Vous pouvez aussi utiliser ce programme comme "complément de séchage" si, à la fin d'un programme normal, vous jugez que certaines pièces de linge sont insuffisamment sèches.

# Fin de programme

En fin de programme, après une période de 12 minutes de refroidissement ∞, votre appareil s'arrête sur la position "Entretien filtre". Le voyant (A) s'éteint et le voyant (B) s'allume pour vous rappeler que vous devez nettoyer votre filtre après chaque cycle de séchage. Pour cela :

- Avancez le bouton de programmes [2] sur la position "Stop" afin de mettre l'appareil hors tension le voyant (B) s'éteint.

- Videz votre sèche-linge.

- Nettoyez le filtre (voir façon de procéder dans le chapitre "ENTRETIEN COURANT").

Pour le vider, reportez-vous au chapitre "ENTRETIEN COURANT".

Quelques secondes après que vous ayez remis en place le bac vidé, le voyant s'éteint, puis le sèche-linge continue automatiquement son cycle.

## 2 Arrêt de l'appareil

De même, si vous devez arrêter votre sèche-linge avant la fin du temps programmé, il suffit de déplacer le bouton sur la position "Stop".

N'oubliez pas, dans ce cas, de nettoyer le filtre.

Par mesure de sécurité, il est conseillé de débrancher le cordon électrique lorsque vous n'utilisez pas l'appareil.

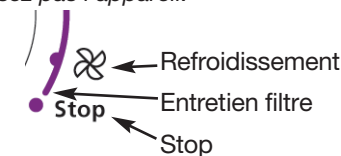

## Bac plein

Le voyant (B) s'allume lorsque vous avez omis de vider le bac de récupération d'eau et qu'il est plein.

# Temps de séchage

Les temps de séchage ci-dessous comprennent la période de 12 minutes de refroidissement en fin de cycle et vous sont donnés à titre indicatif, car ils sont fonction :

- du résultat souhaité : sec, humide...
- de la température ambiante (ces valeurs correspondent à une ambiance de 20°C)
- de la qualité de l'essorage.

nature du linge	charge	pour du linge essoré à ...	durée du cycle de séchage
COTON	5 kg	850 tours/minute	de 1 h 30 à 1h 40
MÉLANGE	3,5 kg		de 1 h 20 à 1h 30
SYNTHÉTIQUE	2 kg	500 tours/minute	de 45 à 50 min
DÉLICAT	1 kg		de 50 à 60 min

Pour des vitesses d'essorage plus faibles, les temps seront relativement plus longs.

## PROGRAMMES PRÉCONISÉS POUR LES ESSAIS SELON EN 61121 - DIRECTIVE 95/13/CEE

Charge I ..... "coton sec" .....5 kg ....choisir "Coton" (aucune touche sélectionnée)  
 Charge II .... "coton prêt à repasser" .....5 kg ....choisir "Coton" (aucune touche sélectionnée)  
 Charge III .... "textile d'entretien facile" ....2 kg ....choisir "Mélange"

## Entretien courant

### Nettoyage du filtre

**Nous vous rappelons que le filtre doit être nettoyé après chaque cycle.**

Le filtre est situé du côté gauche à l'intérieur du tambour.

Pour le nettoyer :

- enlevez le filtre de son logement en tirant de bas en haut (Dessin 13)

Dessin 13

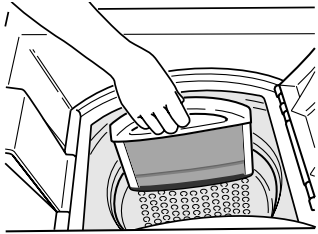

- nettoyez le filtre en le débarrassant de la couche de peluche (Dessin 14).

Dessin 14 **OUI**

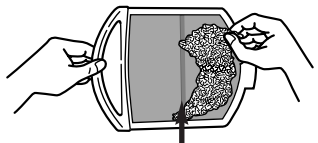

### ASTUCES

➔ Utilisez un morceau de peluches mis en boule pour frotter et mieux décoller les fibres du filtre pour le nettoyer.

➔ Tous les 6 mois, aspirez les aérations à l'avant et à l'arrière de la machine pour éliminer la poussière et les peluches.

**Il ne doit en aucun cas être passé sous l'eau** (Dessin 15).

Dessin 15

**NON**

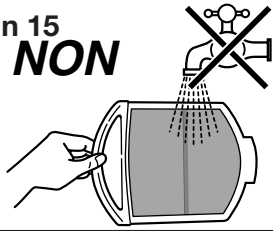

- remettez-le en place dans son logement en le poussant bien à fond.

### Nettoyage de votre sèche-linge.

**Pour le nettoyage du tableau de bord, de l'accès au tambour, de la carrosserie, utilisez une éponge ou un chiffon humidifié avec de l'eau et du savon.**

Dans tous les cas, **n'utilisez pas** (Dessin 16)

- les poudres abrasives
- les éponges métalliques ou plastiques
- les produits à base d'alcool (alcool, diluant etc ...)

Dessin 16

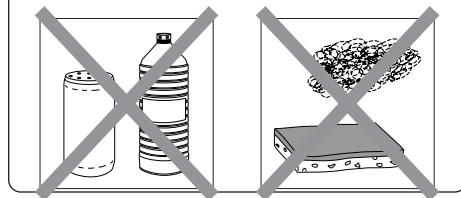

### Remplacement du cordon d'alimentation

**Pour votre sécurité, cette opération doit impérativement être effectuée par le service après-vente du fabricant ou une personne habilitée de qualification similaire afin d'éviter tout danger lié à un montage incorrect.**

## Entretien courant (Modèle condenseur)

Vidange du bac de récupération d'eau  
**Le bac doit être vidé après chaque cycle de séchage.**

Le bac est situé en bas de votre appareil. Il permet de récupérer l'eau extraite du linge pendant le séchage.

- Pour vider le bac de récupération d'eau :
- tirez-le vers vous pour le dégager de son logement (Dessin 17)

Dessin 17

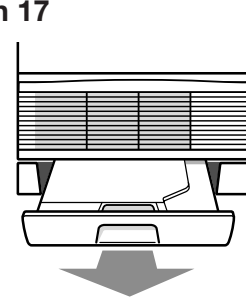

- videz-le en inclinant (Dessin 18)

Dessin 18

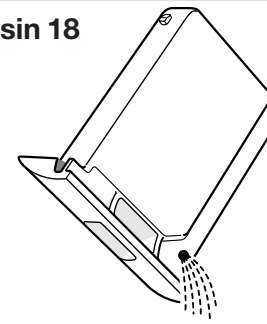

- Remettez le bac dans son logement en le poussant bien à fond (Dessin 19).

Dessin 19

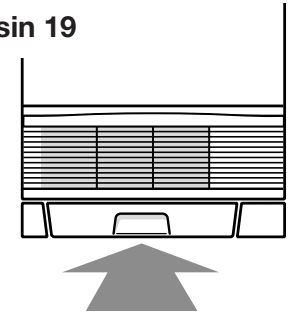

### Risque de gel

En cas de risque de gel, videz le bac de récupération d'eau.

### Déplacement de l'appareil

Videz le bac de récupération d'eau si vous voulez déplacer ou basculer votre appareil.

**Avant cette intervention, il est conseillé de débrancher la prise de courant.**

**Le condenseur doit être nettoyé au moins deux fois par mois.**

**Pour nettoyer le condenseur :**

- basculez la grille du condenseur située à l'avant de l'appareil (Dessin 20)

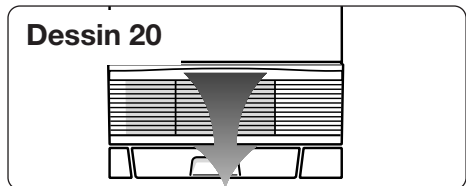

- déverrouillez le condenseur (Dessin 21)

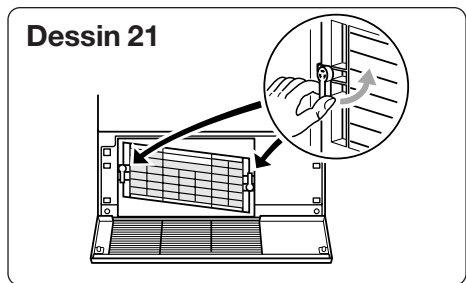

- Retirez le condenseur (Dessin 22)

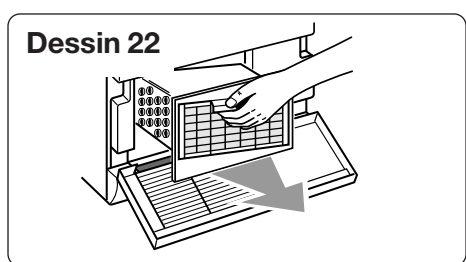

Débarassez le condenseur des peluches - nettoyez-le uniquement avec de l'eau sous le robinet (Dessin 23).

Assurez-vous, après le nettoyage, que tous les tubes sont "débouchés" et que les ailettes sont propres.

- frottez le sommairement

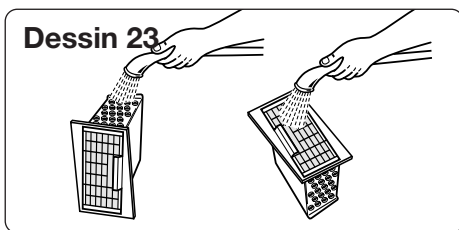

- Enlevez les dépôts de fibres sur toute la surface du logement du condenseur ainsi que ceux accumulés autour de la sortie d'évacuation de l'eau (Dessin 24)

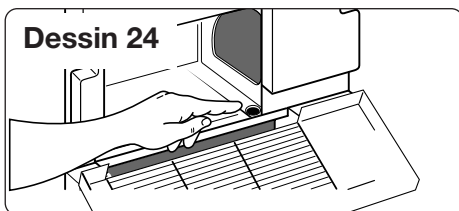

- remettez en place le condenseur, le verrouillez et reclippez la grille (Dessins 25 et 26).

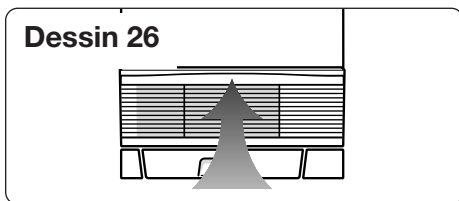
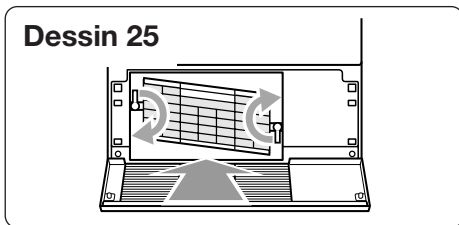

**IMPORTANT :** Lors du remontage du condenseur, maintenez le condenseur **plaqué au fond de son logement** pendant l'opération de verrouillage.

**Incidents pouvant survenir**

Quelques incidents peuvent survenir lors de l'utilisation de votre sèche-linge, voici des points à vérifier.

**Le sèche-linge ne démarre pas**

Vérifiez si :

- la prise de courant est branchée
- la touche marche/arrêt est enfoncée
- la porte est bien fermée
- le condenseur est bien verrouillé (1)
- le bac de récupération d'eau est bien encliqueté (1)

**Les temps de séchage sont trop longs**

Vérifiez si :

- le filtre dans le tambour est chargé de peluches
- le condenseur est encrassé (1)
- la charge de linge est assez essorée (500 tours/min minimum, mais un essorage à 850 tours/min donne de meilleurs temps de séchage)
- la température dans la pièce n'est pas trop élevée, surtout si cette dernière est petite: au besoin, ouvrir la porte ou la fenêtre
- les entrées et les sorties d'air ne sont pas assez dégagées pour assurer une circulation correcte (1) ou la gaine d'évacuation comporte trop de coudes (2)

**Le linge est trop humide**

Vérifiez si :

- le filtre dans le tambour est chargé de peluches
- la sélection du type de séchage est correcte (trop faible) : passez au programme supérieur ou augmentez le temps de séchage
- la charge de linge n'est pas trop petite (0,5 kg mini pour les synthétiques, 1,5 kg mini pour le coton)

**Le linge est trop sec, trop froissé**

Vérifiez si :

- le temps de séchage sélectionné n'est pas trop long : mieux vaut choisir une durée de séchage trop courte que trop longue, vous éviterez ainsi d'obtenir un linge trop sec et trop difficile à repasser

**Le séchage n'est pas homogène**

Vérifiez si :

- la charge de linge n'est pas composée de textiles dont la nature est trop différente (ex.: drap avec blue-jean)
- le linge a bien été mis "déplié" dans le tambour

**Les pièces de linge en synthétique sont chargées d'électricité statique**

Vérifiez si :

- le linge n'est pas trop sec
- vous avez utilisé de l'assouplissant lors du lavage, l'usage de ce produit permettant de réduire en grande partie les problèmes d'électricité statique

**Le témoin "bac plein" est allumé (1)**

Vérifiez si :

- le bac récupérateur d'eau est plein ; après l'avoir vidé, remettez-le correctement en place en l'encliquetant à fond dans son logement

**Le témoin "bac plein" s'allume alors que le bac est vide (1)**

Vérifiez si :

- le bac est correctement encliqueté : le pousser bien à fond

**Le témoin "bac plein" s'allume en cours de cycle alors que le bac n'est que partiellement plein (1)**

Vérifiez si :

- votre appareil est bien horizontal

(1) appareil à condenseur

(2) appareil à évacuation



---

## *Service Après-Vente*

---

Les éventuelles interventions sur votre appareil doivent être effectuées par un professionnel qualifié dépositaire de la marque.

Lors de votre appel, mentionnez la référence complète de votre appareil (modèle, type, numéro de série).

Ces renseignements figurent sur la plaque signalétique située au dos de votre appareil.

**PIÈCES D'ORIGINE** : lors d'une intervention d'entretien, demandez l'utilisation exclusive de **PIÈCES DÉTACHÉES CERTIFIÉES D'ORIGINE**.



---

## *Relations consommateur*

---

**... pour en savoir plus sur tous les produits de la marque :**  
informations, conseils, les points de vente, les spécialistes après-vente.

**... pour communiquer :**  
nous sommes à l'écoute de toutes vos remarques, suggestions, propositions auxquelles nous vous répondrons personnellement.

**Vous pouvez aussi nous écrire** : **Service Consommateurs BRANDT**  
**BP 9526**  
**95069 CERGY PONTOISE CEDEX**

**ou nous téléphoner au :** **0892 02 88 01\***

0,34 € TTC/min à partir d'un poste fixe  
tarif en vigueur à la date d'impression du document.

\* Service fourni par Brandt Customer Services, société par actions simplifiée au capital de 2.500.000 euros - 5/7 avenue des Béthunes, 95310 Saint Ouen l'Aumône - RCS Pontoise 440 303 303.

*Dans le souci d'une amélioration constante de nos produits, nous nous réservons le droit d'apporter à leurs caractéristiques techniques, fonctionnelles ou esthétiques toutes modifications liées à leur évolution.*

*Brandt Appliances - société par actions simplifiée au capital de 10.000.000 Euros - RCS Nanterre 440 302 347.*