

Brandt

GUIDE D'INSTALLATION & D'UTILISATION

Lave-Linge



Sommaire

	Pages
• Consignes de sécurité	4
• Environnement et économie	4
• Description de l'appareil	5
• Protection de l'environnement.....	6
1 - Comment effectuer votre première installation	
• Démontage des brides de transport de votre appareil.....	7
• Préparation de la mise en place de votre appareil.....	8
• Installation sous un plan de travail	8
• Raccordement à l'arrivée d'eau	9
• Raccordement au conduit d'évacuation	10
• Raccordement au réseau électrique.....	10
2 - Comment utiliser votre appareil	
• Codes d'entretien des textiles	11
• Avant le premier lavage	11
• Préparation de votre linge (tri, test couleur, charges et vérification)	12
• Traitement des taches difficiles.....	13
• Chargement de votre linge	14
• Chargement des produits de lavage.....	14
• Programmation / annulation d'un programme	15 et 18
• Détail des fonctions	19 à 20
• Modification d'un programme de lavage	21
• Sécurités automatiques	22
3 - L'entretien courant de votre appareil	
• Nettoyage de l'appareil, des pièces internes.....	23
• Risque de gel	23
• Vérification et remplacement des tuyaux	23
• Nettoyage de la boîte à produits.....	23
• Nettoyage des filtres	24
• Entretien de votre appareil.....	25
4 - Incidents pouvant survenir	
• Le cycle ne démarre pas.....	26
• Fortes vibrations lors de l'essorage	26
• Le linge n'est pas essoré ou insuffisamment essoré	26
• Une flaque d'eau se forme autour de la machine	26
• La machine ne vidange pas.....	26
• La porte ne s'ouvre pas.....	26
• La machine refuse de prendre un programme.....	26
5 - Affichages particuliers donnés par les voyants ou l'afficheur	
• Incidents dépannables par vous même	27
• Incidents signalés nécessitant l'intervention d'un dépanneur.....	27

Chère Cliente, Cher Client,

Vous venez d'acquérir un lave-linge à chargement par le devant **BRANDT** et nous vous en remercions.

Nous avons mis dans cet appareil toute notre passion, notre savoir-faire pour qu'il réponde au mieux à vos besoins. Innovant, performant, nous l'avons conçu pour qu'il soit aussi toujours facile à utiliser.

Vous trouverez également dans la gamme des produits **BRANDT**, un vaste choix de fours, de fours à micro-ondes, de tables de cuisson, de hottes aspirantes, de cuisinières, de lave-vaisselle, de sèche-linge, de réfrigérateurs et congélateurs que vous pourrez coordonner à votre nouveau lave-linge **BRANDT**.

Bien entendu, dans un souci permanent de satisfaire le mieux possible vos exigences vis à vis de nos produits, notre service consommateurs est à votre disposition et à votre écoute pour répondre à toutes vos questions ou suggestions (coordonnées à la fin de ce livret).

Et retrouvez-nous aussi sur notre site **www.Brandt.com** sur lequel vous trouverez tous nos produits, ainsi que des informations utiles et complémentaires.

BRANDT
Un jour j'ai dit Brandt

Dans le souci d'une amélioration constante de nos produits, nous nous réservons le droit d'apporter à leurs caractéristiques techniques, fonctionnelles ou esthétiques toutes modifications liées à leur évolution.

Important : Avant de mettre votre appareil en route, veuillez lire attentivement ce guide d'installation et d'utilisation afin de vous familiariser plus rapidement avec son fonctionnement.

www.brandt.fr

Consignes de sécurité

Cet appareil, destiné à un usage exclusivement domestique, a été conçu pour laver, rincer et essorer les textiles lavables en machine.

Respectez impérativement les consignes suivantes. Nous déclinons toute responsabilité et garantie en cas de non respect de ces recommandations pouvant entraîner des dégâts matériels ou corporels.

- L'appareil ne doit être utilisé que conformément au mode d'emploi, pour éviter des dommages à votre linge et à votre appareil. Utilisez uniquement des produits de lavage et d'entretien certifiés pour l'emploi dans les machines à laver à usage domestique.
 - Si, avant lavage, vous traitez votre linge à l'aide de détachants, dissolvants et, en règle générale, de tous produits inflammables ou à fort pouvoir détonant, ne l'introduisez pas immédiatement dans l'appareil (voir chapitre "TRAITEMENT DES TACHES DIFFICILES").
- De même, il vous est fortement recommandé de ne pas utiliser de solvants ou de produits en bombe aérosol à proximité de votre lave-linge et plus généralement d'appareils électriques dans une pièce mal aérée (risque d'incendie et d'explosion).
- Si des incidents se produisent et que vous ne pouvez les résoudre grâce aux remèdes que nous vous préconisons (voir chapitre "INCIDENTS POUVANT SURVENIR"), faites appel à un professionnel qualifié.
 - Lors d'une nouvelle installation, l'appareil doit être raccordé au réseau de distribution d'eau avec un tuyau neuf, le tuyau usagé ne doit pas être réutilisé. Contrôlez à intervalles réguliers les tuyaux d'alimentation en eau et d'évacuation, vous pourrez ainsi empêcher des dégâts des eaux.
 - Ne laissez pas les enfants jouer avec l'appareil et éloignez les animaux domestiques.
 - Les appareils usagés doivent immédiatement être rendus inutilisables. Débranchez et coupez le câble d'alimentation au ras de l'appareil. Fermez l'arrivée d'eau et enlevez le tuyau. Rendez la fermeture de la porte inutilisable.

Environnement et économie

- Ne programmez le pré-lavage que lorsque c'est absolument nécessaire : par ex. pour des vêtements de sport ou de travail très sales, etc...
- Pour du linge peu ou moyennement sale, un programme à basse température est suffisant pour obtenir un résultat de lavage impeccable.
- Pour du linge peu sale choisissez un cycle de lavage court ("Rapide", "Express" ou "FLASH" suivant le modèle).
- Dosez le produit de lavage selon la dureté de l'eau, le degré de salissure et la quantité de linge et respectez les conseils donnés sur les paquets des produits lessiviels.

Description de l'appareil

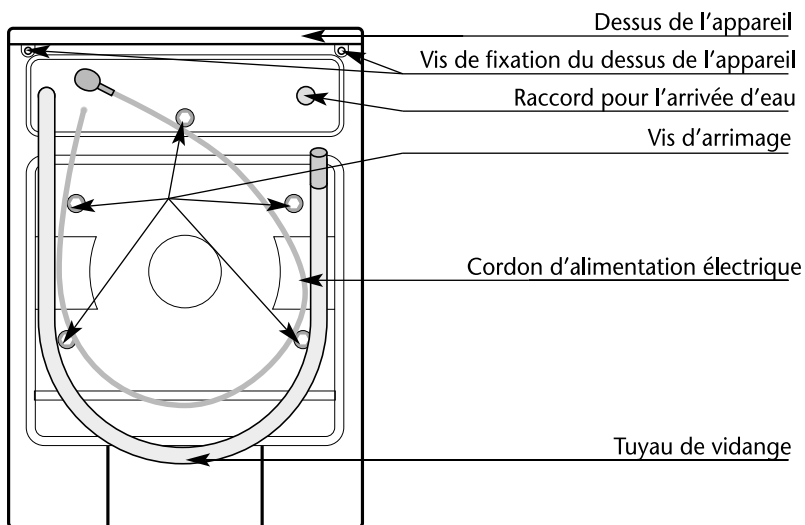
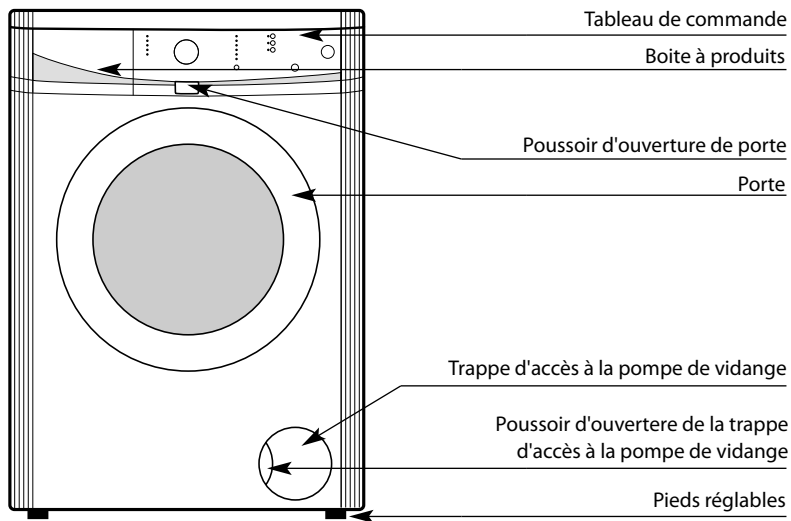

Protection de L'environnement

PROTECTION DE L'ENVIRONNEMENT

Les matériaux d'emballage de cet appareil sont recyclables. Participez à leur recyclage et contribuez ainsi à la protection de l'environnement en les déposant dans les conteneurs municipaux prévus à cet effet.



Votre appareil contient également de nombreux matériaux recyclables. Il est donc marqué de ce logo afin de vous indiquer que les appareils usagés ne doivent pas être mélangés avec d'autres déchets. Le recyclage des appareils qu'organise votre fabricant sera ainsi réalisé dans les meilleures conditions, conformément à la directive européenne 2002/96/CE sur les déchets d'équipements électriques et électroniques. Adressez vous à votre mairie ou à votre revendeur pour connaître les points de collecte des appareils usagés les plus proches de votre domicile.

Nous vous remercions pour votre collaboration à la protection de l'environnement.

Démontage des brides de transport de votre appareil

AVANT TOUTE UTILISATION, IL EST IMPÉRATIF D'EFFECTUER LES OPÉRATIONS DÉCRITES CI-APRÈS.

Ces opérations consistent à retirer toutes les pièces qui immobilisent des pièces internes majeures de votre appareil pendant le transport.

Ces opérations dites "de débridage" sont nécessaires pour le bon fonctionnement de votre appareil et le respect des normes en vigueur en matière de sécurité.

Si ces opérations n'étaient pas effectuées dans leur totalité, cela pourrait causer des dommages graves à votre appareil pendant son fonctionnement.

1 - Retirez les brides de transport avant toute mise en marche de votre appareil. Ce sont les vis désignées par un "C" (Dessin 1)

2 - Dévissez les vis "C" dans le sens inverse des aiguilles d'une montre à l'aide d'une clé (Dessin 2) jusqu'à ce que vous puissiez les retirer à la main.

3 - Finissez de démonter les vis "C" et leurs joints de caoutchouc en les tirant vers vous. (Dessin 3).

Afin de faciliter cette opération, versez sur les vis une petite goutte de liquide vaisselle et faites leur faire de petits

4 - Obstruez impérativement les trous laissés par les vis "C", à l'aide des cache-orifices prévus à cet effet (fournis dans le sachet d'accessoires).

Avant sa sortie d'usine, votre appareil a été minutieusement contrôlé ; il est donc possible que vous constatiez la présence d'un peu d'eau dans le tambour ou au niveau des boîtes à produits.

Nous vous conseillons de conserver toutes les pièces de bridage, car il faudra obligatoirement les remonter si vous devez, par

Dessin 1

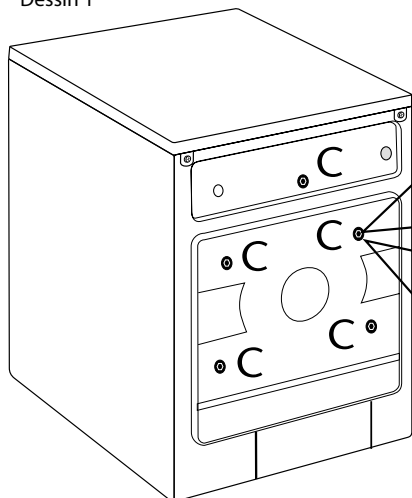

Dessin 2

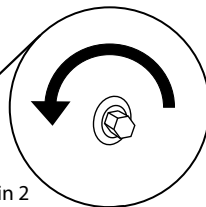

Dessin 3

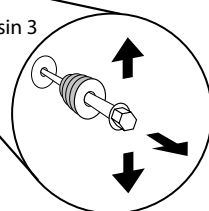

Préparation de la mise en place de votre appareil

Environnement de l'appareil :

Si vous placez votre machine à côté d'un autre appareil ou d'un meuble, nous vous conseillons de toujours laisser entre eux un espace pour faciliter la circulation de l'air.

D'autre part, nous vous déconseillons fortement :

- d'installer votre appareil dans une pièce humide et mal aérée.
- d'installer votre appareil dans un lieu où il pourrait être soumis à des projections d'eau.
- d'installer votre appareil sur un sol en moquette.

Si vous ne pouvez l'éviter, prenez toutes les dispositions pour ne pas gêner la circulation de l'air à sa base, afin d'assurer une bonne ventilation

Mise à niveau :

Vérifiez à l'aide d'un niveau que le sol est horizontal : inclinaison maxi 2°, soit un écart d'environ 1 cm mesuré sur la largeur et de 1,5 cm sur la profondeur de la machine.

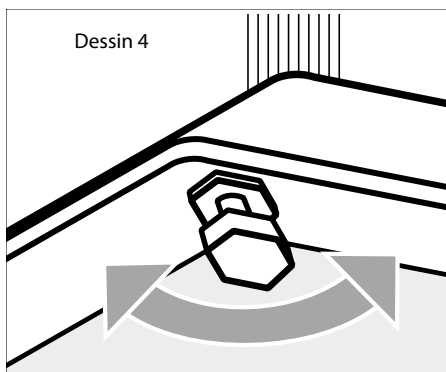

Ajustement des pieds réglables :

Pour une utilisation sûre et silencieuse, votre appareil doit être installé sur ses pieds. Votre machine est livrée avec quatre pieds réglables

Si votre appareil n'est pas stable,

- desserrez le contre-écrou en plastique blanc,
- vissez ou dévissez le pied réglable jusqu'à ce que l'appareil soit parfaitement équilibré,
- une fois les pieds réglés, serrez le boulon

Installation sous un plan de travail

Si vous voulez installer votre lave-linge sous un plan de travail, vous devez enlever le dessus de votre appareil (Dessin 5)

Assurez-vous que votre appareil n'est pas raccordé au réseau électrique.

Dévissez et retirez à l'arrière de l'appareil, les 2 vis qui maintiennent le dessus

Tirez légèrement vers vous le dessus pour le dégager, puis soulevez le et enlevez le.

Dessin 5

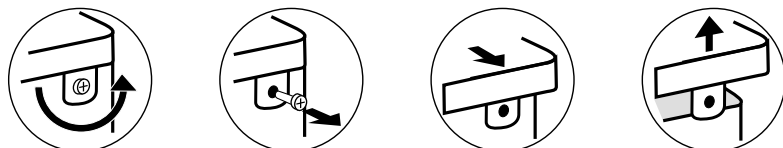

Raccordements de votre appareil

Alimentation en eau froide

Branchez le tuyau d'alimentation (Dessin 6) :

- d'une part, en vissant le coté coudé sur le raccord situé à l'arrière de la machine
- d'autre part, en vissant l'autre coté sur un robinet muni d'un embout fileté Ø 20x27 (3/4 BSP). Si vous utilisez un robinet auto-perceur, l'ouverture pratiquée doit être d'un diamètre de 6 mm minimum.

Afin d'éviter toutes fuites d'eau n'oubliez pas de mettre les joints en caoutchouc à chaque extrémité et de bien serrer vos raccordements. Les joints sont fournis dans le sachet d'accessoires.

Arrivée d'eau :

- Pression d'eau mini : 0,1 MPa ou 1 bar
- Pression d'eau maxi : 1 MPa ou 10 bar

Dessin 6

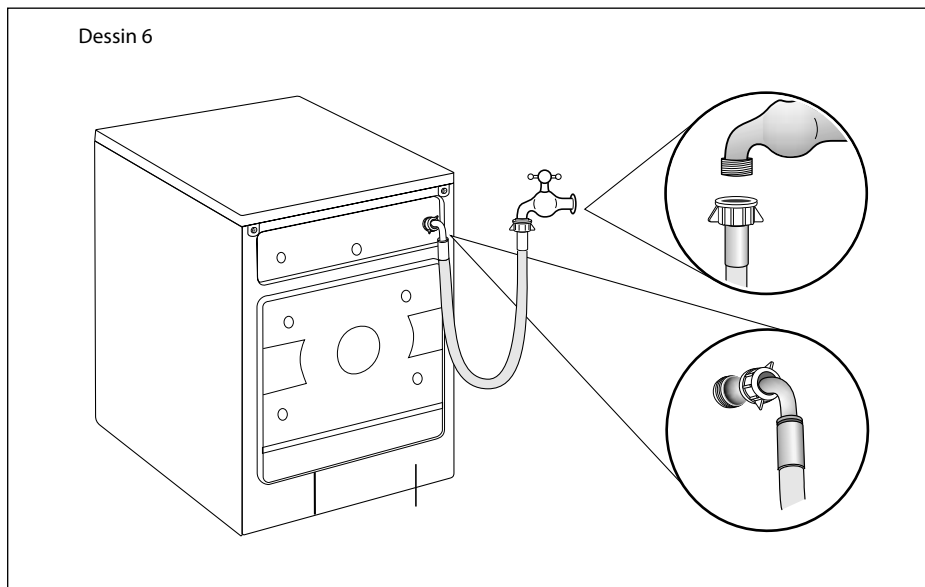

Raccordements de votre appareil

Evacuation des eaux usées Raccordez le tuyau de vidange, (Dessin 7):

- soit, de façon provisoire, sur un évier ou une baignoire
- soit, de façon permanente, sur un siphon ventilé.

Si votre installation n'est pas équipée d'un siphon ventilé, veillez à ce que le raccordement ne soit pas étanche.

En effet, pour éviter tout refoulement d'eaux usées dans la machine, il est vivement recommandé de laisser libre passage à l'air entre le tuyau de vidange de la machine et le conduit

d'évacuation.

Le tuyau ne doit pas être tordu ou plié et il doit être maintenu par la crosse de vidange pour qu'il ne tombe pas à terre (Dessin 8).

La crosse de vidange doit être située à une hauteur comprise entre 40 et 100

cm par rapport à la base de la machine. Veillez à bien maintenir le tuyau de vidange au moyen d'un lien afin d'éviter

que la crosse ne se dégage en cours de vidange et provoque une inondation.

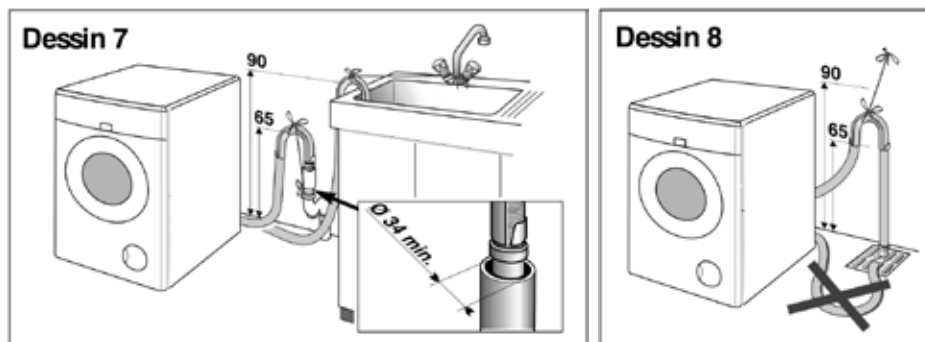

Alimentation électrique

Pour votre sécurité, il est impératif de vous conformer aux indications données ci-dessous.

Alimentation électrique

L'installation électrique doit être conforme à la Norme NF C 15-100, en particulier pour la prise de terre.

Ligne 3x2,5 mm

2 mono 230V raccordée à :

- un compteur 20A mono 230V-50Hz
- un disjoncteur différentiel et un fusible individuel (10 ou 16A suivant le modèle)

- une prise de courant 10/16A 2 pôles + terre

Nous ne pouvons pas être tenus pour

responsable de tout incident causé par une mauvaise installation électrique.

Conseils pour l'installation électrique devotre appareil :



























- N'utilisez pas de prolongateur, adaptateur ou prise multiple.
- Ne supprimez jamais la mise à la terre.
- La prise de courant doit être facilement accessible mais hors de portée des enfants.

En cas d'incertitude, adressez-vous à votre installateur.

Votre appareil est conforme aux directives européennes CEE/73/23 (directive basse tension) et CEE/89/336 (compatibilité électromagnétique) modifiées par la directive CEE/93/68.

Codes d'entretien des textiles

Vos textiles sont munis d'une étiquette portant des symboles vous permettant de savoir comment les entretenir en toute sécurité. Ces symboles sont repris dans le

LAVAGE		CHLORAGE (Javel...)	
	Température maximum : 95°C - Action mécanique normale - Rinçage normal - Essorage normal	 Chlorage dilué et à froid	 Pas de chlorage
	- Action mécanique réduite - Rinçage à température décroissante - Essorage réduit	REPASSAGE	
	Température maximum : 60 ou 50°C - Action mécanique normale - Rinçage normal - Essorage normal	 200 °C Réglage fort	 150 °C Réglage moyen
	- Action mécanique réduite - Rinçage à température décroissante - Essorage réduit	 110 °C Réglage doux	 Pas de repassage (pas de vapeur)
	- Action mécanique réduite - Rinçage à température décroissante - Essorage réduit	NETTOYAGE A SEC	
	Température maximum : 40°C - Action mécanique normale - Rinçage normal - Essorage normal	 Tous solvants usuels	 Perchloréthylène Essence minérale
	- Action mécanique réduite - Rinçage à température décroissante - Essorage réduit	 Essence minérale et solvant fluoré F113	 Pas de nettoyage à sec, ni de détachage aux solvants
	- Action mécanique très réduite - Rinçage normal - Essorage normal	Processus Normal	
	Température maximum : 30°C - Rinçage normal - Essorage réduit Température maximum : 30°C	 - Action mécanique réduite - Température de séchage réduite - Pas d'addition d'eau (Nettoyage en libre-service impossible)	
	Lavage à la main seulement Température 40°C maximum (Certains appareils sont maintenant équipés d'un programme qui permet de laver en machine ce type de textiles)	SECHAGE EN TAMBOUR MENAGER (Sèche linge)	
	Pas de lavage	 Séchage fort	 Séchage doux
			 Pas de séchage en tambour

Avant le premier lavage

Avant d'effectuer votre première lessive, nous vous recommandons de faire un cycle de lavage "COTON 90°" sans pré-lavage, sans linge, et en utilisant une 1/2 dose de votre lessive habituelle. Ceci, afin d'éliminer les résidus de fabrication pouvant éventuellement subsister dans la machine.

Préparation de votre linge

Le tri de votre linge

Reportez-vous au tableau de la page précédente pour trier votre linge et choisissez le programme adapté aux étiquettes. Dans le cas de charges mélangées, utilisez le programme correspondant au linge le plus fragile.

Pour du linge neuf, prenez au préalable la précaution de vérifier que le textile ne déteint pas : voir "Le test couleur" ci-dessous.

Le test couleur

Au premier lavage, un linge de couleur déteint souvent, sauf s'il est garanti grandi teint. Avant de le mettre en machine, faites le test suivant :

- Prenez une partie non visible du linge
- Pressez-la ensuite dans une étoffe

blanche

- Si le linge ne déteint pas, vous pouvez le laver normalement en machine.
- Si le linge déteint, lavez-le séparément

Ne dépassez pas les charges maximales suivantes :

COTON / COULEURS / FIBRES MÉLANGÉES:.....	7kg
SYNTHÉTIQUES:.....	3kg
DÉLICAT:.....	2kg
LAINE:.....	1,5 kg
TEXTILES LAVABLES A LA MAIN	1 kg

Poids moyen de quelques pièces de linge sec "peu épais"

Drap 1 place	400 à 500 g	Tee-Shirt coton grande taille.....	150 g
Drap 2 places	800 g	Torchon vaisselle	100g
Taie d'oreiller.....	200 g	Nappe.....	250 g
Chemise de nuit légère	150 g	Lingerie délicate	50 g
Pantalon toile enfant.....	120 g	Lainage synthétique enfant	50 g
Pantalon toile adulte.....	500 g	Chaussette	20 g
Chemise homme coton/polyester ...	200 g	Pyjama toile adulte	250 g

Poids moyen de quelques pièces de linge sec "épais"

Blue-jean adulte.....	800 g à 1 kg	Pyjama éponge enfant	100 g
Grande serviette éponge.....	700 g	Peignoir de bain	1 200 g
Petite serviette éponge.....	300 g	Sweat-shirt.....	250 g
Pantalon jogging adulte	350 g	Housse de couette	1 500 g

La vérification de votre linge

Le non respect des conseils suivants peut engendrer des dégâts graves, voire irréversibles (tambour détérioré, linge déchiré, etc...) et annule la garantie.

- Videz les poches.

- Fermez les fermetures à glissières et à pression.

- Enlevez les crochets des voilages ou mettez vos voilages dans un filet de lavage.

- Retirez les boutons mal cousus, les épingles, les agrafes.

- Mettez les petites pièces de linge (rubans, pochettes, etc...) dans un filet de lavage.

- Retournez les textiles multicouches (sac de couchage, anorak...).

- Retournez les textiles à décoration rapportée, les pantalons et les vêtements en maille.

Le traitement des taches difficiles

Les taches de transpiration, sang, fruit, vin, chocolat, disparaissent généralement avec les lessives contenant des éléments biologiques, mais d'autres taches nécessitent un traitement spécifique avant la mise en machine. Faites d'abord un essai sur un endroit peu visible du textile et rincez abondamment. Si vous appliquez un détachant, commencez toujours par l'extérieur de la tache pour éviter les auréoles.

HERBE: tamponnez la tache avec du vinaigre blanc ou de l'alcool à 90* (si le textile le permet) puis rincez et procédez au lavage.

CRAYON A BILLE - FEUTRE: enlevez le maximum d'encre en tamponnant la tache avec un papier absorbant. Placez un chiffon blanc propre derrière la tache et tamponnez la tache avec un autre chiffon imbibé de vinaigre blanc pour les fibres synthétiques et artificielles ou d'alcool à 90* pour les autres fibres (si le textile le permet).

ROUILLE: pour des taches légères, recouvrez de sel, pressez du jus de citron sur le sel et laissez reposer une nuit ; puis rincez abondamment et faites un lavage. Pour des taches plus importantes utilisez un produit antirouille en suivant très attentivement les conseils du fabricant.

CHEWING-GUM: refroidissez-le avec un glaçon. Dès qu'il est suffisamment dur, grattez-le avec l'ongle. Enlevez l'auréole qui subsiste à l'aide d'un produit dégraissant*.

CAMBOUIS - GOUDRON: utilisez de l'Eau Ecarlate* ou, à défaut, étalez un peu de beurre frais sur la tache, laissez reposer puis tamponnez avec de l'essence de térébenthine*.

PEINTURE: ne laissez pas sécher les dépôts de peinture. Traitez-les immédiatement avec le solvant indiqué sur la boîte de peinture (eau, térébenthine*, white spirit*). Savonnez puis rincez.

BOUGIE: enlevez le maximum de la tache en grattant. Mettez ensuite du papier absorbant des deux côtés du tissu et passez un fer à repasser sur la tache pour faire fondre le reste de cire.

PRODUITS DE MAQUILLAGE: posez la face

tachée du tissu sur un papier absorbant, puis humectez l'envers du tissu avec de l'alcool à 90* si l'article le permet et si la tache n'est pas grasse. Dans le cas contraire, préférez un produit dégraissant (type trichlorethylène*).

CAFE - THE:

- sur coton blanc : tamponnez la tache avec de l'eau oxygénée* avant de procéder à un lavage normal

- sur coton de couleur : tamponnez la tache avec une solution d'eau vinaigrée (2 cuillères à soupe de vinaigre blanc pour 1 D4 de litre d'eau) avant de procéder à un lavage normal

- sur la laine : tamponnez la tache avec un mélange à parts égales d'alcool* et de vinaigre blanc avant de laver l'article.

CHOCOLAT - FRUIT - JUS DE FRUIT - VIN:

tamponnez la tache avec une solution d'eau vinaigrée (2 cuillères à soupe de vinaigre blanc pour 1 D4 de litre d'eau). Rincez bien et lavez normalement.

GRAISSE: saupoudrez immédiatement le tissu avec du talc. Laissez sécher et brossez doucement pour éliminer le talc. Puis tamponnez avec un produit dégraissant du type essence minérale*. Rincez et lavez normalement.

SANG: trempez, le plus vite possible, l'article taché dans de l'eau froide salée, puis procédez à un lavage normal.

KETCHUP - SAUCE TOMATE: préparez une solution avec un volume de glycérine pour un volume d'eau chaude. Laissez tremper le linge pendant une heure, puis procédez à un lavage normal.

UTILISATION DE PRODUITS DÉTACHANTS:

Pour éviter tout risque d'incendie ou d'explosion :

(*si vous utilisez les produits préconisés dans les recettes ci-dessus, prenez soin de rincer abondamment votre linge avant de l'introduire dans votre machine

-si vous utilisez des détachants du commerce, suivez très attentivement les conseils du fabricant de ces produits

Nous vous rappelons que, en général, les taches traitées immédiatement s'éliminent facilement. Par contre, les taches anciennes qui ont été repassées ou séchées en sèche linge, ne peuvent plus être enlevées.

Chargement de votre linge

Effectuez les opérations dans l'ordre suivant :

Ouverture de votre machine

- Pour accéder au tambour de votre appareil, appuyez sur le bouton poussoir "Porte" situé juste au-dessus de la porte.

Introduction du linge

Pour des performances de lavage optimum, placez le linge, préalablement trié et déplié, dans le tambour, sans le tasser et en le répartissant uniformément. Mélangez les grosses et petites pièces pour obtenir un essorage

Fermeture de votre machine

- Vérifiez qu'aucun vêtement ne soit resté coincé dans la porte lors de la fermeture.
- Fermez la porte en la poussant doucement.
- Assurez-vous de la bonne fermeture de la porte. Si elle est mal fermée, un système de sécurité empêchera votre appareil de démarrer.
Pour votre sécurité la porte est verrouillée pendant toute la durée du cycle de lavage.

Chargement des produits de lavage

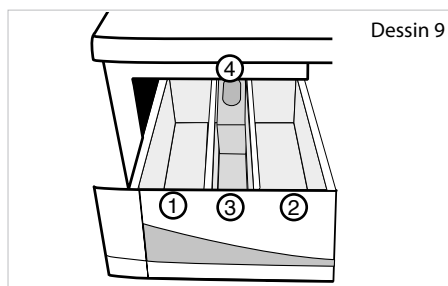

- ① Bac lavage (poudre ou liquide)
- ② Bac pré-lavage (poudre)
- ③  Assouplissant
- ④ Siphon

Le bac "LAVAGE" peut contenir les poudres et les liquides, toutefois, ne pas utiliser de lessive liquide pour les programmes AVEC pré-lavage et/ou AVEC "départ différé" (suivant modèle).

Dosage de la lessive

La quantité de lessive à utiliser dépend de la dureté de l'eau, du degré de saleté de votre linge et de la quantité de linge à laver.

Reportez-vous toujours aux prescriptions de dosage figurant sur l'emballage de vos produits de lavage.

Attention : les préconisations des fabricants de lessive correspondent, dans la plupart des cas, à un remplissage maximal du tambour. Adaptez correctement votre dosage au poids du linge

L'assouplissant concentré est à diluer à l'eau chaude.
Pour un remplissage correct des bacs à produits, mettez la boîte à produits dans sa position maximale d'ouverture. Ne dépassez pas le niveau MAX.

Ces préconisations vous éviteront un dosage excessif responsable de la génération de mousse. Une surproduction de mousse peut diminuer les performances de votre machine et augmenter la durée de lavage ainsi que la consommation d'eau.

Lessives pour lainages et textiles délicats Pour le lavage de ces textiles, il est recommandé d'utiliser une lessive appropriée (évitée de mettre cette dernière directement sur le tambour car certains de ces produits sont agressifs pour le

Programmation

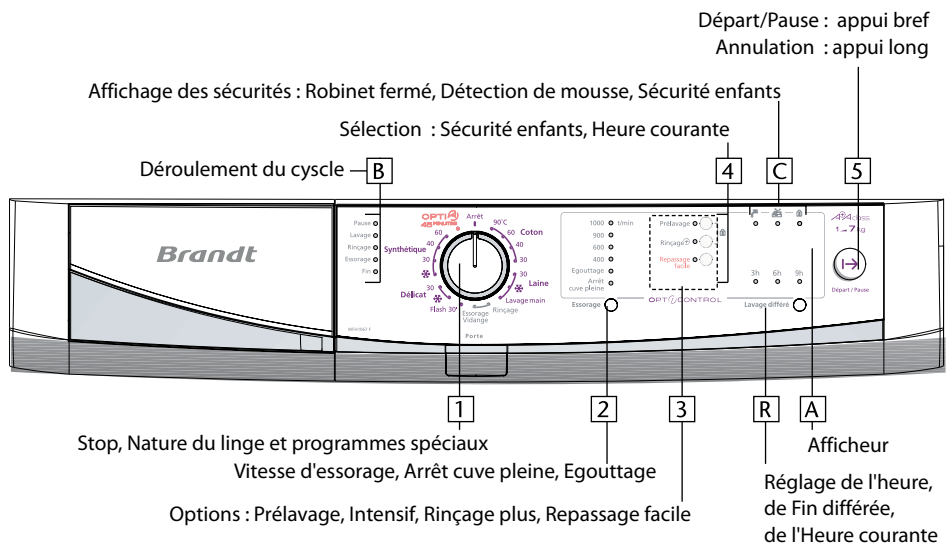

Toutes les touches sont sensibles. Elles ne restent donc pas enfoncées. Nous vous conseillons d'agir sur elles par appuis brefs.

L'action sur la touche "Départ/Pause" se fait par appuis brefs sauf pour une annulation de programme*, dans ce cas vous devez la maintenir appuyée.

(*) Détail de cette fonction dans les pages suivantes.

Lors de la mise sous tension, si un des voyants de déroulement du cycle B est allumé, faites une annulation avant toute autre manipulation.

Pour avoir plus de précisions sur les différentes fonctions, reportez-vous au chapitre "DÉTAIL DES FONCTIONS".

Important : si vous avez arrêté votre machine durant un cycle de lavage en sélectionnant la position "Stop" ou après une coupure de courant, à la remise sous tension, le cycle de

Programmation

Programmation d'un cycle de lavage sans options :	Voyants et/ou afficheur
<ul style="list-style-type: none"> • Choisissez un programme, à l'aide du bouton [1] (*). 	L'afficheur [A] indique l'heure de la fin du cycle + en [2] la vitesse d'essorage maxi. supporté par le textile choisi s'affiche
<ul style="list-style-type: none"> • Choisissez, à l'aide de la touche [2] : <ul style="list-style-type: none"> - soit de modifier la vitesse d'essorage proposée, - soit un égouttage, le cycle se terminera par une vidange sans essorage, - soit un arrêt cuve pleine, votre machine s'arrêtera cuve pleine d'eau avant l'essorage final. 	voiant vitesse d'essorage ou voyant "Egouttage" ou voyant "Arrêt cuve pleine"
<ul style="list-style-type: none"> • Choisissez, un départ immédiat en faisant un appui bref sur "Départ / Pause" [5]. 	+ le voyant "Lavage" du déroulement du cycle en [B]
<ul style="list-style-type: none"> • Durant le cycle de lavage, le voyant allumé en [B] vous indique en permanence où en est le déroulement du cycle de votre machine. 	voiant du déroulement du cycle concerné en [B]
<ul style="list-style-type: none"> • Lorsque le voyant "Fin" en [B] s'allume, le cycle de lavage est terminé**. 	voiant "Fin" en [B], l'afficheur [A] affiche l'heure courante

Programmation complète d'un cycle de lavage :	Voyants et/ou afficheur
<ul style="list-style-type: none"> • Choisissez un programme, à l'aide du bouton [1] (*). 	L'afficheur [A] indique l'heure de la fin du cycle + en [2] la vitesse d'essorage maxi. supporté par le textile choisi s'affiche
<ul style="list-style-type: none"> • Choisissez, à l'aide de la touche [2] : <ul style="list-style-type: none"> - soit de modifier la vitesse d'essorage proposée, - soit un égouttage, le cycle se terminera par une vidange sans essorage, - soit un arrêt cuve pleine, votre machine s'arrêtera cuve pleine d'eau avant l'essorage final. 	voiant vitesse d'essorage ou voyant "Egouttage" ou voyant "Arrêt cuve pleine"
<ul style="list-style-type: none"> • Choisissez ou non les options "Prélavage" "Intensif" "Rinçage plus" "Repassage facile" par la touche [3] : 	+ voyants des options choisies
<ul style="list-style-type: none"> • Choisissez, un départ immédiat en faisant un appui bref sur "Départ / Pause" [5]. 	+ le voyant "Lavage" du déroulement du cycle en [B]
<ul style="list-style-type: none"> • Ou choisissez une heure de "Fin différée": <ul style="list-style-type: none"> - réglez l'heure de "Fin différée" de 1/4h en 1/4 heure avec le bouton [R], vous pouvez retarder au maximum l'heure de "Fin différée" de 24 heures, - faites un appui bref sur "Départ / Pause" [5]. (Après 5 secondes sans appui sur [5], l'heure de Fin différée est automatiquement enclanchée.) 	+ le voyant "lavage" du déroulement du cycle en [B] L'afficheur [A] indique l'heure de "Fin différée" du cycle
<ul style="list-style-type: none"> • Durant le cycle de lavage, le voyant allumé en [B] vous indique en permanence où en est le déroulement du cycle de votre machine. 	voiant du déroulement du cycle concerné en [B]
<ul style="list-style-type: none"> • Lorsque le voyant "Fin" en s'allume, le cycle de lavage est terminé**. 	voiant "Fin" en [B], l'afficheur [A] affiche l'heure courante

(*) - Avant de mettre votre machine en marche, vérifiez que le cordon électrique est branché et le robinet d'eau ouvert. Assurez-vous aussi de la bonne fermeture de la porte de la machine.

(**) - Lorsque le cycle de lavage est terminé et que le voyant "Fin" en est allumé, il est possible de programmer à nouveau votre machine. Si vous appuyez sur la touche "Départ/Pause" [5], la machine relancera le dernier cycle effectué, options incluses.

- Par mesure de sécurité, à la fin d'un cycle, il est conseillé de débrancher le cordon électrique puis de fermer le robinet d'arrivée d'eau.

Programmation

Sécurité enfants :

• Si vous voulez protéger votre programmation, utilisez la "Sécurité enfants" [E] en appuyant simultanément pendant au moins 3 secondes sur les touches [3] suivantes "Prélavage" et "Intensif".

Il est inutile d'appuyer à nouveau sur la touche "Départ / Pause": Lorsque vous avez sélectionné la "Sécurité enfants", les commandes et les options sont bloquées pour éviter toute erreur de manipulation.

• Pour modifier votre programmation, vous devez désactiver cette "Sécurité enfants" [E], procédez de la même manière : appuyez simultanément pendant au moins 3 secondes sur les touches [3] suivantes "Prélavage" et "Intensif".

Vous pouvez activer ou désactiver la "Sécurité enfants" à tout moment

Voyants et/ou afficheur

+ le voyant [E] s'allumedurant le cycle et à l'arrêt

le voyant [E] s'éteint

Mettre ou enlever une pièce pendant le cycle (impossible pendant l'essorage) :

• Faites un appui bref sur la touche "Départ/Pause" [5] pour interrompre le cycle.

• Mettez ou enlevez la ou les pièces de linge*.

• Faites un appui bref sur la touche "Départ/Pause" [5] pour relancer le cycle.

(*) le temps de déverrouillage du couvercle peut être de 1 à 2 minutes Si vous avez choisi une "Fin différée", vous pouvez accéder instantanément au tambour à tout moment pendant la phase précédant le départ du cycle de lavage sans interrompre et relancer le cycle.

voyant "Pause" [B] allumé

Le voyant [B] qui était allumé avant la pause s'allume à nouveau

Annulation en cours de programmation, de lavage ou pendant une pause :

• Appuyez sur la touche "Départ/Pause" pendant au moins 3 secondes. Cette opération peut se faire à tout moment, pendant la période précédent le cycle, pendant le cycle ou pendant la programmation ou même pendant une pause.

Si vous avez programmé une heure de "Fin différée" et que vous effectuez une annulation durant la phase d'attente précédent le départ effectif du cycle, c'est l'ensemble de votre programmation qui sera annulé.

Si vous ne souhaitez annuler que l'heure de "Fin différée", tournez le bouton sur sa gauche jusqu'à revenir à l'heure de fin de lavage du cycle sélectionné.

retour à l'affichage initial

Heure de fin + affichage du programme choisi

Pour avoir plus de précisions sur les différentes fonctions, reportez-vous au chapitre "DÉTAIL DES FONCTIONS".

Important : si vous avez arrêté votre machine durant un cycle de lavage en sélectionnant la position "Stop" ou après une coupure de courant, à la remise sous tension, le cycle de lavage reprendra systématiquement là où il a été interrompu.

Programmation

Départ/Pause : appui bref

Annulation : appui long

Affichage des sécurités : Robinet fermé, Détection de mousse, Sécurité enfants

Sélection : Sécurité enfants, Heure courante

Déroulement du cycle — B

4

C

5

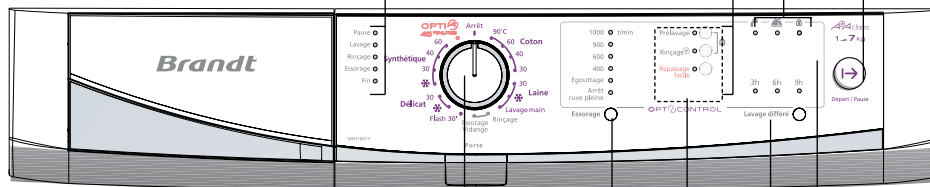

1 Stop, Nature du linge et programmes spéciaux
2 Vitesse d'essorage, Arrêt cuve pleine, Egouttage

3 Options : Prélavage, Intensif, Rinçage plus, Repassage facile

R Afficheur
A Réglage de l'heure, de Fin différée, de l'Heure courante

Pour choisir le programme le mieux adapté à la nature de votre linge, conformez-vous aux indications figurant sur les étiquettes apposées sur la plupart des textiles.

Tableau des programmes	Température (°C)	Charge maxi (kg)	Prélavage	Intensif*	Rinçage [⊕]	Repassage facile	Egouttage	Arrêt cuve pleine
Nature du textile								
COTON	30 - 90°	7,0	•	•	•	•	•	•
SYNTHÉTIQUE	Froid - 60°	3,0	•		•	•	•	•
DÉLICAT	Froid - 30°	2,0			•	•	•	•
LAINE	Froid - 30°	1,5			•		•	•
Programmes spéciaux								
TEXTILES LAVABLES À LA MAIN	30°	1,0					•	
Flash 30'	30°	3,0					•	
OPTI 45 MINUTES	40°	3,5					•	
Programmes particuliers								
RINÇAGE seul		selon le textile					•	
							•	

ESSORAGE seul, VIDANGE

- : Ces options sont réalisables avec la charge maximale que supporte le textile concerné.
- : Ces fonctions peuvent être utilisées seules ou cumulées les combinaisons illogiques sont impossibles.

* : L'option "Intensif" n'est active que pour les programmes dont la température de lavage est supérieure ou égale à 40°C.

Détail des fonctions

Programmes

Les principaux programmes offerts par cette machine sont :

Coton

Pour une charge de linge composée de COTON blanc ou de couleur résistant.

Si vous lavez du linge de couleur, ne dépassez pas la température de 60° maxi.

Dans les premières minutes de ce programme, votre lave-linge adapte automatiquement grâce à OPTI CONTROL la consommation d'eau et d'énergie pour un lavage parfait.

Synthétique

Pour une charge de linge composée de COULEURS DÉLICATES ou FIBRES MÉLANGÉES.

Délicat

Pour une charge de linge composée de VOILAGES, TEXTILES DÉLICATS ou LINGE FRAGILE.

Programme avec action mécanique faible et essorages très doux qui respectent la nature de votre linge.

Laine

Pour une charge de linge composée de LAINES "LAVABLES EN MACHINE".

Programme avec cadences de brassage et essorages adaptés à la nature de ces textiles.

Textiles lavables à la main

Pour une charge de linge composée de SOIE ou de TEXTILES PARTICULIÈREMENT DÉLICATS.

Programme avec action mécanique très faible et ne comportant pas d'essorages intermédiaires pendant les rinçages.

Le cycle se termine par une phase ou la vitesse d'essorage est très douce, progressive et limitée.

Flash 30'

Ce programme vous permet de rafraîchir une charge de linge peu sale de 3 kg composée de COTON, BLANC, COULEURS ou SYNTHÉTIQUES RÉSISTANTS.

Sa durée est limitée à 30 minutes. Dans ce programme, la température de lavage est automatiquement programmée à 40°C.

Pour ce programme, les doses de lessive doivent être réduites de moitié.

Rinçage seul

Rinçage séparé suivi, au choix :

- soit d'un essorage avec vidange
- soit d'une vidange seule (option "égouttage")
- soit d'un arrêt cuve pleine d'eau.

Essorage seul

Permet un essorage séparé avec vidange.

Dans le cas d'un "rinçage seul" suivi d'un essorage ou d'un "essorage seul", prenez garde de bien choisir une vitesse d'essorage adaptée à la nature du linge introduit dans la machine.

OptiA45minutes :

Ce programme vous permet de laver efficacement une charge usuelle de linge mixte (3,5 kilos de coton ou synthétique) en 45 minutes seulement.

Options

Prélavage

Spécialement conçu pour du linge souillé (boue, sang...).

Un premier brassage à froid spécifique précède la phase de lavage. Ce brassage à froid permet d'enlever, avant chauffage, les particules souillant le linge.

Il est nécessaire d'introduire du détergent dans le bac "" de la boîte à produits.

Rinçage plus

"Spécial peaux sensibles et allergiques" : ajoute un rinçage supplémentaire au cycle de lavage.

Repassage facile

Facilite le repassage de votre linge. Cette option permet aussi de laver et d'essorer votre linge plus délicatement tout en conservant des performances de lavage identiques.

Détail des fonctions

Fin différée

Vous pouvez différer la fin de votre programme de 1 à 24 heures afin de bénéficier du tarif heures creuses ou pour obtenir une fin de cycle à l'heure désirée. Pour cela choisissez à l'aide du bouton **R** l'heure de "Fin différée" désirée.

Pendant tout le temps précédant la "Fin différée" choisie, l'heure affichée par l'afficheur **A** reste figée sur l'heure choisie et la diode "Fin différée" clignote jusqu'au démarrage du cycle.

Il est en outre possible de modifier la programmation durant la phase de "Fin différée". Au cas où la nouvelle sélection dépasse l'heure de "Fin différée", celle-ci sera automatiquement corrigée dans l'affichage **A**.

Heure de fin

Dès le début de la programmation, l'afficheur vous indique "l'Heure de fin" du cycle choisi.

L'heure affichée par la machine en début de programme peut varier en cours de cycle :

- Si vous changez la température de lavage (même pendant l'essorage), si vous ajoutez ou supprimez des options, l'heure sera recalculée et mise à jour sur l'afficheur.
- Certains aléas de fonctionnement (par exemple: détection de "balourd", de mousse...) peuvent, également, faire varier la durée du cycle donc de l'heure de fin affichée.
- En cas de coupure de courant pendant la phase de lavage, au retour du courant l'heure affichée peut être inférieure à l'heure de fin réelle. Cette heure sera remise à jour au début de la phase de rinçage.

Le "Balourd": lorsque vous lavez des très petites charges de linge, il peut arriver que le linge se mette en boule dans le tambour. Cela gêne le fonctionnement optimal de votre machine. Afin d'éviter ces désagréments, votre lave-linge est équipé d'une fonction de sécurité d'essorage "anti-balourd": lorsqu'il détecte un balourd, il fait automatiquement effectuer au tambour de petites rotations qui permettent de mieux répartir la charge de linge.

Arrêt cuve pleine

Cette fonction est à utiliser pour les textiles que vous ne souhaitez pas essorer ou si vous prévoyez une absence prolongée à la fin du lavage.

Cette fonction ayant été sélectionnée, le cycle est interrompu avant l'essorage final, ce qui permet à votre linge de tremper dans l'eau pour éviter le froissage.

Lorsque la machine est arrêtée cuve pleine d'eau, le voyant "Arrêt cuve pleine" **2** clignote et le voyant "Pause" du déroulement du cycle **B** s'allume jusqu'à ce que vous programmiez une fin decycle.

Ensuite :

- soit vous désirez faire une vidange avec essorage.

-Placez le bouton **1** sur "Essorage" et sélectionnez à l'aide de la touche **2**, une vitesse d'essorage adaptée à la nature de votre linge, puis appuyez sur la touche "Départ/Pause" **5**, le voyant "Pause" en **B** s'éteint, le voyant "Essorage" en **B** s'allume et le programme se termine

- soit vous désirez faire une vidange seule. Appuyez sur la touche "Départ/Pause" **5** le voyant "Pause" en **B** s'éteint, le voyant "Essorage" en **B** s'allume et le programme se termine automatiquement.

Modification d'un programme de lavage

Pendant la programmation :

Avant d'avoir appuyé sur la touche "Départ/Pause" [5] "1→", toutes les modifications sont possibles.

Après le départ du cycle :

- Vous ne pouvez pas modifier le type de textile (par exemple passer de "COTON" à "SYNTHÉTIQUE", de "SYNTHÉTIQUE" à "DELICAT" etc...).

Pour changer de type de textile en cours de cycle, vous devez annuler le programme en cours puis programmer un nouveau

- Vous pouvez modifier la température au début de la phase de lavage, après avoir mis la machine en mode "Pause".

L'heure de fin affichée sera modifiée en conséquence.

- Vous pouvez modifier les vitesses d'essorage pendant tout le cycle précédent l'essorage.

- Vous pouvez sélectionner un "égouttage" et un "arrêt cuve pleine" jusqu'à la fin du rinçage (jusqu'à ce que le voyant de déroulement de cycle "Rinçage" s'éteigne).

- Vous pouvez modifier l'heure de "Fin différée" pendant toute la période d'attente précédant le départ effectif du cycle.

Si, pendant cette période, vous voulez annuler l'heure de "Fin différée", tournez le bouton dans le sens anti-horaire jusqu'à ce que l'heure affichée par l'afficheur [A] ne puisse plus diminuer (l'heure affichée alors, correspond à l'heure de Fin de votre programme), ensuite, appuyez brièvement sur la touche [5] "1→". Le cycle démarrera immédiatement.

- Lorsque vous avez sélectionné une "Fin différée" vous ne pouvez activer les options "Prélavage" et Repassage facile que pendant la période précédant le départ

- Vous pouvez activer l'option "Rinçage[⊕]" jusqu'au début du rinçage (jusqu'à ce que le voyant de déroulement de cycle "Rinçage" s'allume).

- Vous pouvez désactiver toutes les options pendant toute la durée du cycle dans la mesure où leur action n'est pas déjà commencée.

En fin de cycle :

Lorsque le voyant " Fin" [B] est allumé :

- vous pouvez programmer un nouveau cycle sans avoir à repasser par la position "Stop".

Il suffit pour cela d'appuyer indifféremment sur une des touches [2], [3], [4], ou de tourner les boutons [1] ou [R]. La machine est alors prête pour une nouvelle programmation.

- Si en fin de cycle vous appuyez directement sur la touche "Départ/Pause" [5], la machine relance le dernier cycle programmé, options comprises.

Sécurités automatiques

Sécurité d'ouverture de la porte:

Dès que le cycle de lavage a démarré, la porte de votre appareil se verrouille.

Dès que le cycle est terminé ou lorsque la machine est arrêtée cuve pleine d'eau, la porte se déverrouille immédiatement.

Si vous avez programmé une "Fin différée", la porte n'est pas verrouillée pendant toute la période d'attente précédant le départ effectif du cycle.

Si vous souhaitez ouvrir la porte pendant le cycle, appuyez brièvement sur la touche [5] "I→" et attendez au moins 1 à 2 minutes afin que la sécurité de porte se déverrouille.

Suivant le moment du cycle où vous désirez ouvrir la porte, ce délai peut être plus long car il faut lui ajouter une période de refroidissement.

En effet, en cours de cycle, pour que la sécurité de porte se déverrouille, la température intérieure ne doit pas dépasser 60° C, ceci afin de vous éviter des brûlures graves.

Sécurité des eaux :

En cours de fonctionnement, le contrôle permanent du niveau d'eau prévient tout débordement éventuel.

Sécurité d'essorage :

Votre lave-linge est équipé d'une sécurité

qui peut limiter l'essorage lorsqu'une mauvaise répartition de la charge est détectée (cette mauvaise répartition est appelée "balourd"). Dans ce cas votre linge peut être insuffisamment essoré. Répartissez, alors, uniformément votre linge dans le tambour et programmez un nouvel essorage.

Sécurité anti-mousse :

Votre lave-linge sait détecter une trop forte production de mousse, le voyant  s'allume lors de l'essorage.

A ce moment-là, l'essorage s'arrête et la machine est vidangée.

Ensuite le cycle reprend son cours en adaptant les cadences d'essorage et en ajoutant éventuellement un rinçage supplémentaire.

L'heure de fin est modifiée.

Lors des lavages suivants réduisez vos doses de lessives.

Robinet fermé

Quand le voyant "Robinet fermé"  est allumé cela signifie qu'il y a un blocage sur l'arrivée d'eau de votre appareil,
- vérifiez si le robinet d'arrivée d'eau est bien ouvert,
- vérifiez si le tuyau d'arrivée d'eau n'est pas coudé ou plié.

Programme pour les essais comparatifs et normalisés

Programme.....	COTON
Température.....	60°C
Charge.....	7 kg
Durée.....	2 h 10
Energie.....	1,19 kWh

Pour l'annonce écrite sur l'étiquette énergétique, les tests sont faits selon la directive européenne 92/75/CEE, à capacité nominale en s'assurant de l'utilisation totale du détergent CEI dès le début de la phase de lavage.

Entretien courant

Nettoyage de l'appareil

Pour le nettoyage de la carrosserie, du tableau de commande, et, en général, de toutes les pièces en plastique, utilisez une éponge ou un chiffon humidifié avec de l'eau et du savon liquide uniquement.

Dans tous les cas, proscrire:

- les poudres abrasives
- les éponges métalliques ou plastiques
- les produits à base d'alcool (alcool, diluant ...)

Entretien des pièces internes

Pour garantir une meilleure hygiène, nous vous recommandons :

- de laisser la porte ouverte quelques temps après le lavage, (assurez-vous que vos enfants et vos animaux ne peuvent pas s'introduire dans la machine)
- de nettoyer, environ une fois par mois, les parties en plastique et en caoutchouc de l'accès à la cuve, à l'aide d'un produit légèrement chloré. Pour éliminer tous résidus de ce produit, effectuer un rinçage.
- de faire un cycle de lavage à 90°C au

Nettoyage de la boîte à produits

Pour nettoyer la boîte à produits, tirez la vers vous, puis retirez-la de son logement en exerçant une pression à l'emplacement indiqué sur le siphon (pièce colorée). Rincez la boîte à l'eau et nettoyez également son logement avant de la remettre en place.

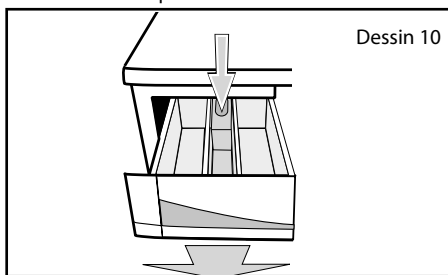

moins une

Risque de gel

En cas de risque de gel, débranchez le tuyau d'arrivée d'eau et vidangez l'eau qui pourrait subsister dans le tuyau de vidange en plaçant ce dernier le plus bas possible dans une cuvette.

Vérifications périodiques

Nous vous recommandons de vérifier l'état des tuyaux d'arrivée d'eau et de vidange. Si vous constatez le moindre fendillement, n'hésitez pas à les remplacer par des tuyaux identiques disponibles auprès du fabricant ou de son Service Après Vente.

Remplacement du tuyau d'alimentation en eau

Au moment du changement, veillez au bon serrage et à la présence du joint aux deux extrémités.

Remplacement du cordon d'alimentation électrique

Pour votre sécurité, cette opération doit impérativement être effectuée par le service après-vente du fabricant ou un professionnel qualifié.

Nettoyage du Siphon

Lavez le siphon (la pièce de couleur qui se trouve dans la boîte à produit) toutes les 30 à 40 lessives. Sortez le siphon en le tenant par les bords. Pour éviter une obstruction du siphon, rincez soigneusement les résidus d'assouplissant et assurez-vous que le siphon est parfaitement remis à sa place avant toute utilisation de la machine.

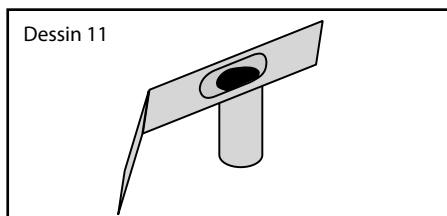

Nettoyage des filtres

Nettoyage du filtre de pompe

Ce filtre récupère les petits objets que vous avez pu laisser par mégarde dans les vêtements et évite qu'ils ne perturbent le fonctionnement de la pompe.

Pour le nettoyer procédez comme suit :

Lorsque le tambour est plein (par exemple: en cas de coupure de courant), ce sont jusqu'à 15 litres d'eau, qui peuvent être vidangés, prévoyez un récipient de taille suffisante. Prenez vos précautions, l'eau à vidanger peut éventuellement être encore brûlante.

- débranchez le cordon électrique de votre appareil.
- ouvrez la trappe d'accès en appuyant sur le bouton (Dessin 12)
- inclinez vers votre récipient la goulotte se trouvant devant le filtre,
- afin de maîtriser le flux d'eau sortant, dévissez légèrement le filtre en le

tournant dans le sens inverse des aiguilles d'une montre,

- si votre récipient est plein avant d'avoir tout vidangé, revissez le filtre, videz votre récipient et recommencez jusqu'à ce qu'il n'y ait plus d'eau,
- ouvrez alors le filtre en tournant dans le sens inverse des aiguilles d'une montre et videz dans le couvercle du filtre la petite quantité d'eau restante (maximum 30 ml).
- retirez les résidus restés dans le logement du filtre,
- nettoyez le filtre,
- remplacez le filtre dans son logement et verrouillez le en tournant dans le sens des aiguilles d'une montre.
- remontez la goulotte
- Fermez la trappe d'accès au filtre.

Assurez vous que le filtre est correctement repositionné, ceci afin de prévenir toute fuite d'eau.

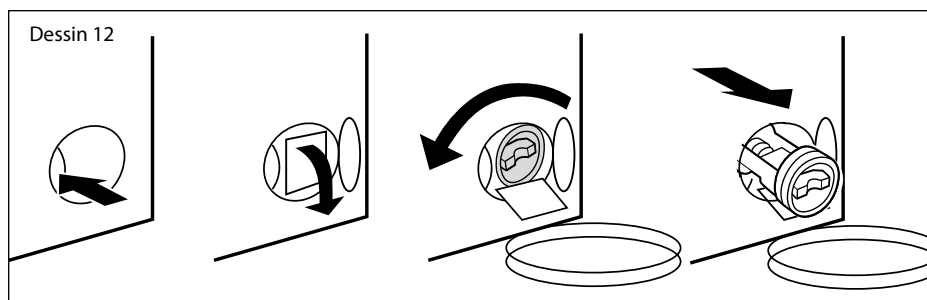

Nettoyage des filtres situés sur l'arrivée d'eau

Les filtres situés à l'endroit où le tuyau d'arrivée d'eau se raccorde à votre appareil et au robinet empêchent la saleté ou de petits objets de pénétrer dans votre appareil. Nous vous conseillons de les nettoyer de temps en temps.

Pour les nettoyer, procédez comme suit :

- fermez d'abord le robinet d'arrivée

d'eau.

- dévissez la partie du tuyau qui est raccordée à l'arrière de votre appareil,
- retirez le filtre situé à l'arrière de votre appareil, à l'aide de pinces et nettoyez le sous l'eau,
- remettez le filtre et le tuyau en place,
- dévissez le tuyau raccordé au robinet,
- retirez-le filtre avec les mains et nettoyez le sous l'eau
- remettez le filtre et le tuyau en place.

Entretien de votre appareil

Pour garantir une qualité de lavage optimale et de très faibles consommations d'eau et d'électricité, votre lave-linge est muni d'un système de recirculation de l'eau à l'intérieur du tambour. Pour maintenir ces niveaux de performances, nous vous recommandons de nettoyer régulièrement le filtre, soit environ tous les trente cycles. Pour ce faire, reportez-vous à la page précédente, au chapitre < Nettoyage du filtre de pompe >.

Pour préserver votre appareil, nous vous recommandons d'utiliser les produits d'entretien Clearit.



L'expertise des professionnels au service des particuliers

Clearit vous propose des produits professionnels et des solutions adaptées pour l'entretien quotidien de vos appareils électroménagers et de vos cuisines.

Vous les trouverez en vente chez votre revendeur habituel, ainsi que toute une ligne de produits accessoires et consommables.

Incidents pouvant survenir

Quelques incidents peuvent survenir lors de l'utilisation de votre appareil, voici des points à vérifier.

Incidents	Causes possibles / Remèdes
Le cycle ne démarre pas	<ul style="list-style-type: none">• Vous avez omis d'appuyer sur la touche "Départ/Pause".• L'appareil n'est plus alimenté en électricité :<ul style="list-style-type: none">- vérifiez si la prise de courant est correctement branchée.- vérifiez le disjoncteur, les fusibles.• Le robinet d'arrivée d'eau est fermé.• La porte de l'appareil est mal fermée
Fortes vibrations lors de l'essorage	<ul style="list-style-type: none">• Votre appareil n'a pas été correctement débridé :<ul style="list-style-type: none">- voir chapitre "DÉMONTAGE DES BRIDES DE TRANSPORT DE VOTRE APPAREIL"• Le sol n'est pas horizontal.• Les pieds sont mal réglés ou leurs écrous sont desserrés.
Le linge n'a pas été essoré ou est insuffisamment essoré	<ul style="list-style-type: none">• Vous avez sélectionné un programme sans essorage, par ex. "Egouttage".• La sécurité d'essorage a détecté une mauvaise répartition du linge dans le tambour :<ul style="list-style-type: none">-répartissez mieux le linge et programmez un nouvel essorage.
Une flaqué d'eau se forme autour de la machine	<p>Retirez tout d'abord la prise de courant ou coupez le fusible correspondant et fermez le robinet d'arrivée d'eau. Pendant le fonctionnement de l'appareil, le contrôle constant du niveau empêche l'eau de déborder. Si, malgré cela, de l'eau sort de la machine, il se peut que :</p> <ul style="list-style-type: none">• la crosse de vidange soit mal positionnée dans le conduit d'évacuation.• les raccordements du tuyau d'alimentation en eau sur la machine et sur le robinet ne soient pas étanches :<ul style="list-style-type: none">- vérifiez la présence des joints ainsi que le serrage des raccords.
La machine ne vidange pas	<ul style="list-style-type: none">• Vous avez programmé un "Arrêt cuve pleine".• Le filtre de la pompe de vidange est obstrué :<ul style="list-style-type: none">- nettoyez-le (voir façon de procéder dans le chapitre "NETTOYAGE DES FILTRES").• Le tuyau d'évacuation est plié ou écrasé.
La porte ne s'ouvre pas	<ul style="list-style-type: none">• La " sécurité enfants" est activée, (voir le chapitre "PROGRAMMATION")• Vous avez interrompu un cycle en cours , faites une annulation (voir le chapitre "PROGRAMMATION")

De manière générale et quelle que soit l'anomalie constatée, il convient d'arrêter la machine, de débrancher le cordon d'alimentation électrique et de fermer le robinet d'arrivée d'eau.

Incidents dépannables par vous-même

Dans ce chapitre, nous vous expliquons comment remédier vous-même, très facilement à ces incidents.

Votre appareil détecte de lui-même certains incidents de fonctionnement et vous le signale apparaissent sur l'afficheur.

Messages	Causes / Remèdes
Voyant de Robinet fermé allumé	Robinet d'arrivée d'eau fermé. Vérifiez l'ouverture du robinet d'arrivée d'eau, puis appuyez de nouveau sur la touche "Départ/Pause" pour relancer le cycle. Cet incident peut aussi être provoqué par un mauvais raccordement du tuyau de vidange (voir chapitre "RACCORDEMENTS DE VOTRE APPAREIL : Evacuation des eaux usées").
Voyant de détection de mousse allumé	Surdosage lessiviel. La machine déclenche automatiquement un rinçage supplémentaire. Surveillez votre dosage lors de votre prochain lavage.

Incidents signalés nécessitant l'intervention d'un dépanneur

Vérifiez bien que le message affiché ne correspond pas à un incident que vous pouvez dépanner vous même (voir ci-dessus)

Votre appareil détecte aussi certains défauts de fonctionnement qui nécessitent l'intervention systématique d'un dépanneur et vous le signale par d'autres messages dont nous vous donnons, ci-après, quelques exemples

Service Après-Vente

Les éventuelles interventions sur votre appareil doivent être effectuées par un professionnel qualifié dépositaire de la marque.

Lors de votre appel, mentionnez la référence complète de votre appareil (modèle, type, numéro de série).

Ces renseignements figurent sur la plaque signalétique située au dos de votre appareil.

PIÈCES D'ORIGINE : lors d'une intervention d'entretien, demandez l'utilisation exclusive de PIÈCES DÉTACHÉES CERTIFIÉES D'ORIGINE



Relations consommateurs

Pour en savoir plus sur tous les produits de la marque : informations, conseils, les points de vente, les spécialistes après-vente.

Pour communiquer :

nous sommes à l'écoute de toutes vos remarques, suggestions, propositions auxquelles

nous vous répondrons personnellement.

Vous pouvez nous écrire :

Service Consommateurs BRANDT
BP 9526
95069 CERGY PONTOISE CEDEX

ou nous téléphoner au :

0892 02 88 01

* 0,3€ TTC / min à partir d'un poste fixe

tarif en vigueur au 1er mars 2004.

*Services fournis par Brandt Customer Services, société par actions simplifiée au capital de 2.500.000 euros - 5/7 avenue des Béthunes, 95310 Saint Ouen l'Aumône - RCS pontoise 440 303 303.

Dans le souci d'une amélioration constante de nos produits, nous nous réservons le droit d'apporter à leurs caractéristiques techniques, fonctionnelles ou esthétiques toutes modifications liées à leur évolution.

Brandt Appliances - SAS au capital de 10.000.000 euros, RCS Nanterre sous le n B 440 302 347