

Brandt

GUIDE D'INSTALLATION & D'UTILISATION

Lave-Linge



Chère Cliente, Cher Client,

*Vous venez d'acquérir un lave-linge à chargement par le devant **BRANDT** et nous vous en remercions.*

Nous avons mis dans cet appareil toute notre passion, notre savoir-faire pour qu'il réponde au mieux à vos besoins. Innovant, performant, nous l'avons conçu pour qu'il soit aussi toujours facile à utiliser.

*Vous trouverez également dans la gamme des produits **BRANDT**, un vaste choix de fours, de fours à micro-ondes, de tables de cuisson, de hottes aspirantes, de cuisinières, de lave-vaisselle, de sèche-linge, de réfrigérateurs et congélateurs que vous pourrez coordonner à votre nouveau lave-linge **BRANDT**.*

Bien entendu, dans un souci permanent de satisfaire le mieux possible vos exigences vis à vis de nos produits, notre service consommateurs est à votre disposition et à votre écoute pour répondre à toutes vos questions ou suggestions (coordonnées à la fin de ce livret).

*Et retrouvez-nous aussi sur notre site **www.brandt.fr** sur lequel vous trouverez tous nos produits, ainsi que des informations utiles et complémentaires.*

BRANDT
un jour j'ai dit Brandt

Dans le souci d'une amélioration constante de nos produits, nous nous réservons le droit d'apporter à leurs caractéristiques techniques, fonctionnelles ou esthétiques toutes modifications liées à leur évolution.

! **Important :**
Avant de mettre votre appareil en route, veuillez lire attentivement ce guide d'installation et d'utilisation afin de vous familiariser plus rapidement avec son fonctionnement.

www.brandt.fr

lave-linge

sommaire

| | |
|--|----|
| AVERTISSEMENTS | 4 |
| SPÉCIFICATIONS | 5 |
| INSTALLATION ET MONTAGE | 6 |
| UTILISATION DE L'APPAREIL ET CONSEILS PRATIQUES | 10 |
| MAINTENANCE ET ENTRETIEN DE L'APPAREIL | 21 |
| SÉCURITÉ ET RÉOLUTION DE PROBLÈMES | 23 |
| AVERTISSEMENTS SUR L'ENVIRONNEMENT | 26 |

merci pour votre confiance

La nouvelle ligne de lave-linge a été conçue pour rendre la vie plus simple.

NOUS PENSONS TOUJOURS A VOTRE CONFORT

■ **Hublot de grande taille.**

Ouverture maximale.

- Conçu plus haut que l'axe habituel et avec le tambour incliné pour une ergonomie maximale.
- Son ouverture maximale permet de charger le linge avec une plus grande facilité.

■ **Accès facile au filtre.**

- Permettant un entretien simple.

NOUS PENSONS TOUJOURS A L'ECONOMIE

■ **Grande capacité.**

- Ce qui permet de faire moins de lavages et par conséquent des économies.

■ **Temps de lavage réduit.**

- La réduction de la durée des programmes de lavage permet d'avoir plus de temps libre.

■ **Départ différé.**

- Pour profiter des tarifs heures creuses EDF.

NOUS PENSONS TOUJOURS A L'INNOVATION

■ **Écrans LCD (pour les modèles 8 kg.).**

- Qui vous permettent d'être informés en permanence du programme de lavage et de sa durée.

■ **Bac à lessive conçu pour offrir une commodité maximale.**

- Extraction aisée pour le nettoyage.
- Possibilité d'utiliser de la lessive liquide.

avertissements

Afin d'éviter les risques d'incendie, de décharges électriques, de dommages corporels ou tout autre dommage lors de l'utilisation de votre lave-linge, prenez les précautions suivantes :

■ Ce lave-linge est accompagné d'une notice comportant des instructions de fonctionnement, d'entretien et d'installation. Lire toutes les instructions avant d'utiliser le lave-linge.

■ Ne pas laver d'articles qui auraient été préalablement nettoyés, lavés, trempés ou traités avec de l'essence, des dissolvants pour nettoyage à sec, d'autres substances inflammables ou explosives produisant des vapeurs qui peuvent devenir très inflammables ou exploser.

■ N'ajoutez pas à l'eau de lavage de l'essence, de dissolvants pour nettoyage à sec, d'autres substances inflammables ou explosives produisant des vapeurs qui peuvent devenir très inflammables ou exploser.

■ Ne pas réparer ou remplacer d'élément du lave-linge ni essayer aucun type d'intervention à moins que les instructions d'entretien de la notice ne le recommandent.

■ Ne pas monter sur la machine ni s'appuyer sur la porte ouverte du hublot.

■ Ne pas utiliser de rallonge ou d'adaptateur pour raccorder le lave-linge au réseau électrique.

■ La machine doit être seulement utilisée dans le cadre pour lequel elle a été conçue.

■ Suivre les instructions de lavage recommandées par le fabricant du vêtement à laver.

■ Ne mettre le lave-linge en marche qu'après s'être assuré :

- Qu'il a été installé conformément aux instructions d'installation.

- Que tous les raccordements aux réseaux de l'eau, des eaux usées, électriques et à la terre ont été réalisés conformément aux normes locales et/ou autres normes en vigueur.

lave-linge

spécifications

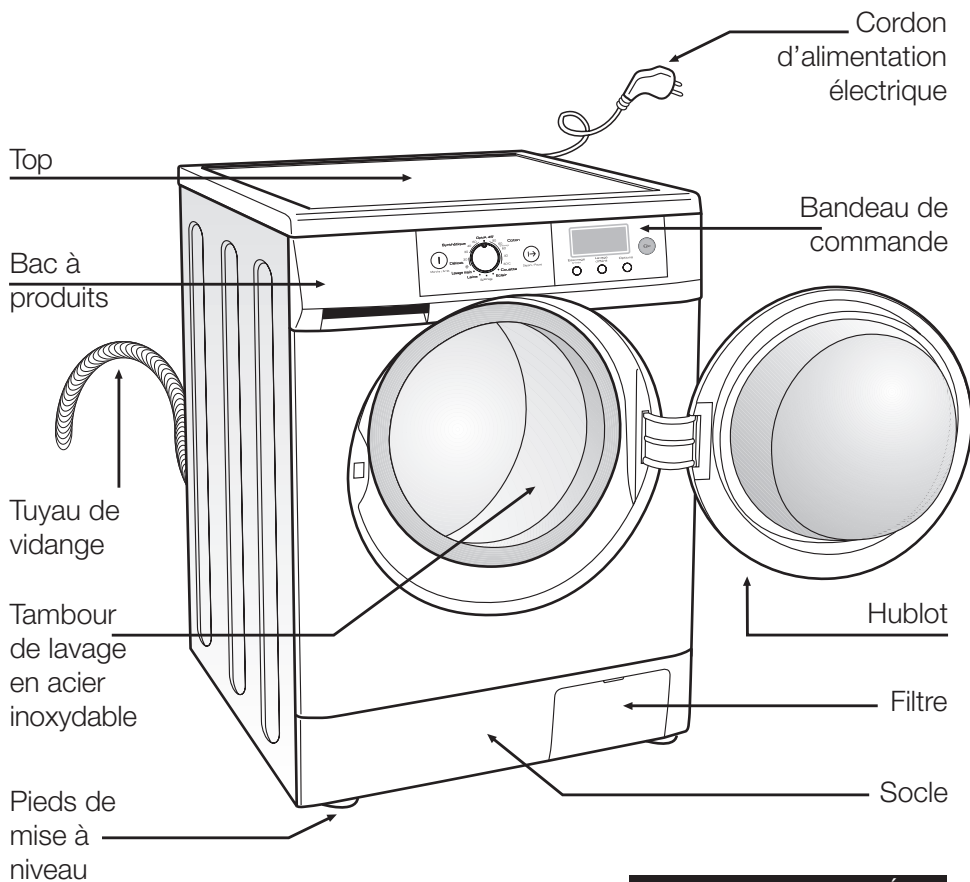

ACCESSOIRES SITUÉS À L'INTÉRIEUR DU TAMBOUR

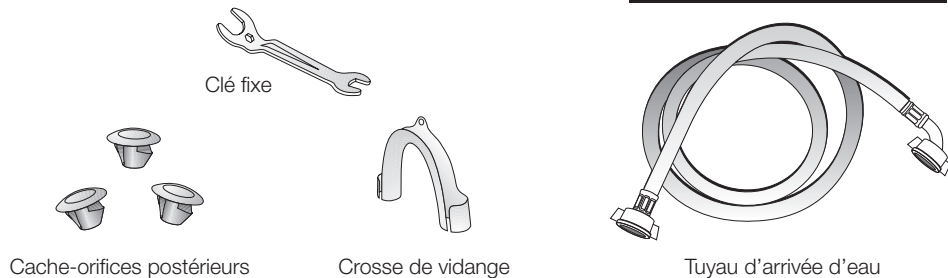

lave-linge

installation et montage

1 DÉBALLAGE ET DÉBLOCAGE DU LAVE-LINGE

DÉBALLAGE

- a Retirer la base, les protège-coins et le couvercle.

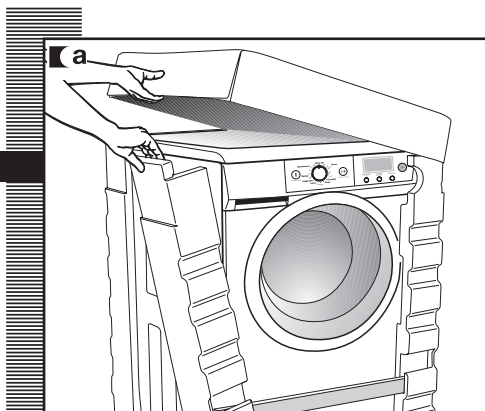

DÉBRIDAGE

- a A l'arrière du lave-linge se trouvent les 3 vis de débridage.
- b Avec la clé fournie, dévissez les 3 vis et retirez-les complètement ainsi que la rondelle métallique et les tubes noirs en caoutchouc et en plastique formant le système de débridage.
- c Placez les 3 cache-orifices en plastique fournis dans les trous laissés par les vis de débridage.

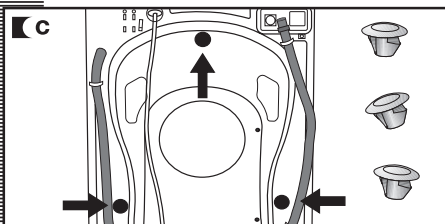
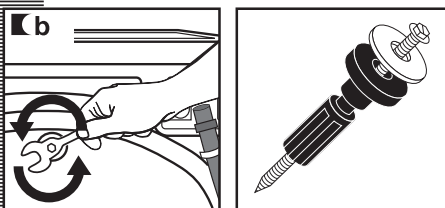
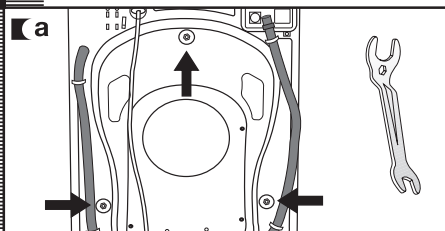

Important

Conserver les vis de débridage pour un futur déplacement.

2 RACCORDEMENT À L'ARRIVÉE D'EAU ET AU RÉSEAU DE VIDANGE

installation et montage

RACCORDEMENT À L'ARRIVÉE D'EAU

A l'intérieur du tambour, vous trouverez le tuyau d'arrivée d'eau :

- a** Raccordez l'extrémité coudée du tuyau à l'entrée filetée de l'électrovanne située sur la partie arrière de l'appareil.
- b** Raccordez l'autre extrémité du tuyau à la prise d'eau. Une fois cette opération réalisée, serrez bien l'écrou de raccordement.

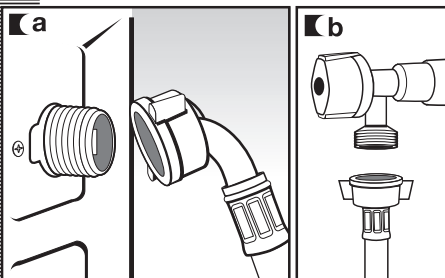
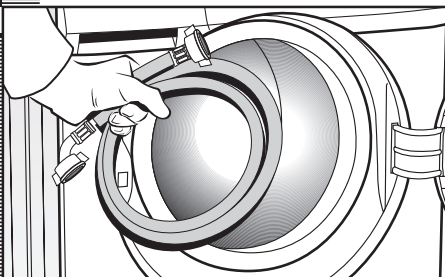

Important

Il est important que le coude de tuyau de vidange soit bien fixé à la sortie pour éviter qu'il tombe et provoque un risque d'inondation.

Le lave-linge devra être raccordé au réseau d'arrivée d'eau avec des tuyaux d'alimentation neufs fournis avec l'appareil. Les tuyaux d'arrivée d'eau ayant déjà servi ne devront pas être utilisés.

Afin que le lave-linge fonctionne correctement, la pression du réseau de l'eau devra être comprise entre 0,05 et 1MPa (0,5 et 10 Kgr/cm²).

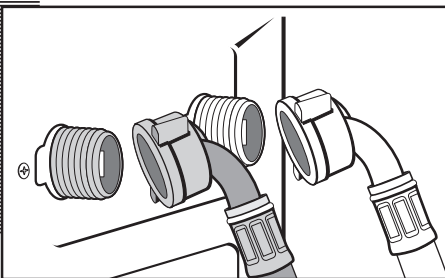

RACCORDEMENT AU RÉSEAU DE VIDANGE

- a** Il est recommandé de disposer d'une sortie fixe de vidange située à une distance du sol de 50 à 70 cm. Evitez que le tuyau de vidange soit trop serré, présente des plis ou des étranglements; pour cela, utilisez le coude fourni.

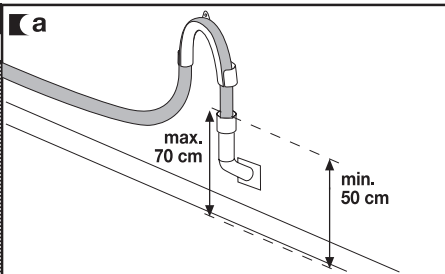

3 MISE À NIVEAU DU LAVE-LINGE ET BRANCHEMENT AU RESEAU ÉLECTRIQUE

installation et montage

MISE À NIVEAU

Important

- a** Premièrement, nous vous recommandons de placer et mettre à niveau les pieds arrière. Lorsqu'ils sont bien placés, fixez avec force le contre-écrou métallique sur la partie supérieure.
- b** Placez le lave-linge dans la niche. Le fait d'humidifier le sol vous aidera à faire glisser le lave-linge jusqu'à sa position définitive.
- c** Enfin, mettez à niveau et fixez les pieds avant de la même manière que ceux de l'arrière.
Conservez la clé fournie, vous pourrez à nouveau en avoir besoin.

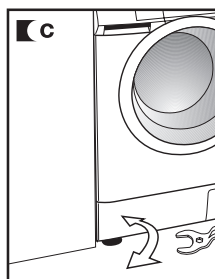
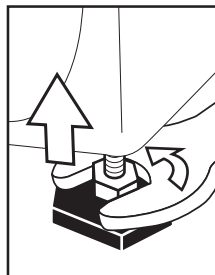
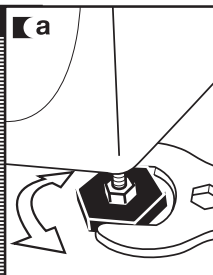

BRANCHEMENT ÉLECTRIQUE

Consultez les données de la plaque des caractéristiques située sur le hublot du lave-linge avant de procéder aux branchements électriques. Vérifiez que la tension qui arrive à la base de la prise correspond à celle qui apparaît sur la plaque.
Ne retirez pas la plaque des caractéristiques, les données qu'elle comporte sont importantes.

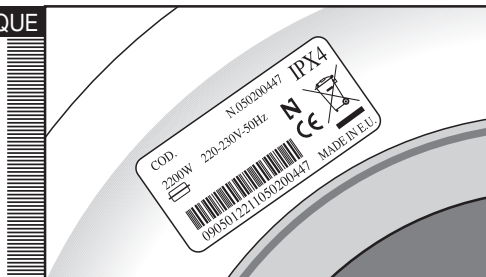

Important

Le lave-linge doit être branché sur une prise de courant avec mise à la terre réglementaire.
L'installation électrique, la fiche, la prise de courant, les fusibles ou l'interrupteur automatique et le compteur doivent être prévus pour la puissance maximale indiquée sur la plaque des caractéristiques.
Ne pas introduire la fiche du lave-linge dans la prise de courant avec les mains mouillées ou humides.

Pour retirer le câble de la prise de courant, tirer sur le corps de la fiche.
Si le câble d'alimentation est endommagé, il doit être remplacé par un câble ou un ensemble spécialement fourni par le fabricant ou son service après-vente.
Sur les lave-linges encastrés, la fiche de la prise de courant devra être accessible après l'installation.

4 NETTOYAGE PRÉALABLE

NETTOYAGE PRÉALABLE

Maintenant que votre lave-linge est correctement installé, nous vous conseillons de procéder à un nettoyage préalable de l'appareil.

Vous pourrez ainsi vérifier l'installation, les raccords et la vidange, tout en procédant à un lavage complet de l'intérieur de l'appareil, avant de procéder au premier lavage de linge (voir instructions ci-après).

- a** Appuyer sur la touche Marche/Arrêt.
- b** Sélectionner le programme coton à 60°C.
- c** Appuyer sur la touche Départ/Pause.

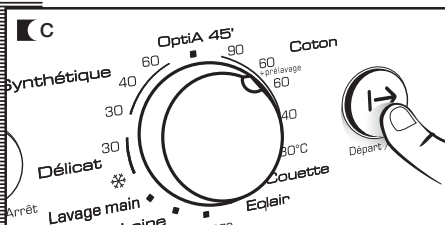
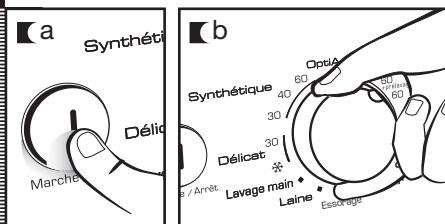

lave-linge

utilisation de l'appareil et conseils pratiques

1 PRÉPARATION DU LINGE AVANT LE LAVAGE

PRÉPARATION

Important

Avant d'introduire le linge dans le tambour, vérifiez que toutes les poches sont vides.

Les petits objets peuvent obstruer la pompe de vidange de l'eau.

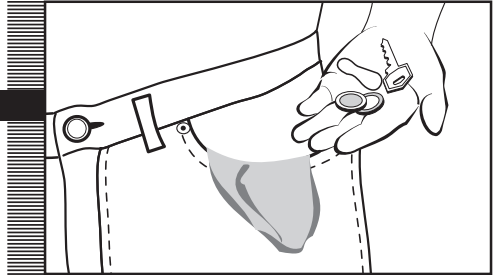

TRI DU LINGE

- a** Triez le linge en fonction du textile ou de la façon dont il est fabriqué. Nous vous conseillons d'utiliser les programmes délicats pour les vêtements sensibles. Les lainages peuvent être lavés avec le programme spécial laine.
- b** Triez votre linge en fonction du degré de saleté.
 - Lavez les vêtements légèrement sales avec un programme court.
 - Lavez les vêtements normalement sales avec un programme sans pré-lavage.
 - Vous pouvez laver les vêtements très sales avec un programme long avec pré-lavage.
- c** Triez votre linge par couleur. Lavez séparément les vêtements blancs et les vêtements de couleur.



Important
Vérifier au préalable que vos lainages peuvent être lavés en machine.

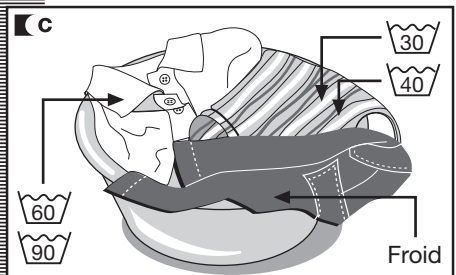
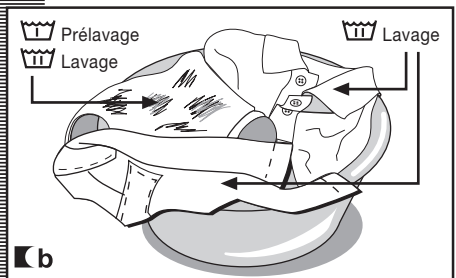
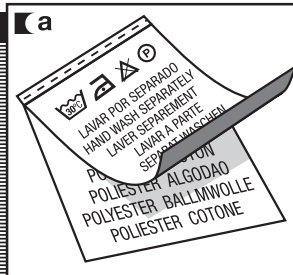

Important

Nous vous recommandons de charger le lave-linge à son maximum de capacité. Ainsi vous économiserez de l'eau et de l'énergie.

Nous vous recommandons de laver si possible, des vêtements de dimensions différentes de manière à ce que l'action du lavage soit renforcée. De plus, vous favorisez la distribution du linge à l'intérieur du tambour lors de l'essorage ce qui permettra à la machine de travailler de manière plus silencieuse. Il convient de mettre le linge de petite dimension dans un filet de lavage.

2 UTILISATION DE LA LESSIVE ET DE L'ADOUCISSANT

utilisation de l'appareil et conseils pratiques

LESSIVES ET ADOUCISSANT

- a** Le bac à produits de votre lave-linge se compose de trois compartiments.
- b** Si vous utilisez de la lessive liquide, vous devrez fermer la trappe du compartiment de lavage. Attrapez avec 2 doigts la languette bleue qui ressort du fond de ce compartiment et tirez vers l'extérieur jusqu'à la butée. Lâchez la trappe rabattable qui, en restant en position verticale, empêchera que la lessive liquide s'échappe. Si vous utilisez de la lessive en poudre, elle devra rester ouverte. Placez-la en position horizontale en appuyant avec un doigt sur la languette supérieure et poussez-la vers le fond jusqu'à la butée.
- c** Avant le début du programme de lavage, introduisez la lessive, qu'elle soit liquide ou en poudre, ou l'additif dans le bac à lessive.

Important

Le niveau de liquide ne doit en aucun cas dépasser la marque MAX de référence, gravée sur la paroi du bac.

N'oubliez pas que la dose de lessive à employer dépend toujours de :

- La quantité de linge à laver.
- La saleté du linge.
- La dureté de l'eau (les informations concernant le degré de dureté de l'eau peuvent être demandées aux organismes locaux compétents).

Important

Nous vous recommandons d'utiliser un produit anticalcaire si la dureté de l'eau de votre zone est élevée.

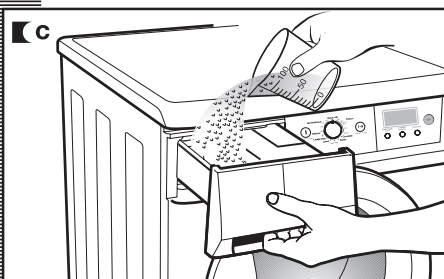
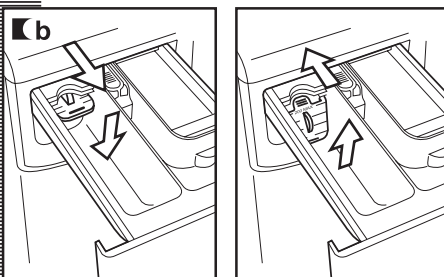
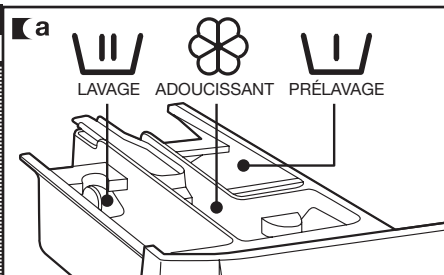

remarque d'ordre écologique

N'oubliez pas qu'il existe des lessives concentrées qui respectent davantage la nature et l'environnement.

L'utilisation d'une plus grande quantité de lessive n'entraîne pas une amélioration des résultats du lavage et, non



seulement vous subissez un préjudice économique, mais aussi vous contribuez négativement à la conservation de l'environnement.

C'est pourquoi, nous vous recommandons de suivre les instructions du fabricant de lessive.

utilisation de l'appareil et conseils pratiques

En sélectionnant le programme, vous visualiserez l'information suivante :

1 Phases du programme de lavage :

- modèles avec écran
 - Prélavage
 - Lavage
 - Rinçage
 - Essorage
- modèles sans écran
 - Lavage
 - Rinçage
 - Fin

2 Nombre de tours/minute

3 N° du programme (pendant quelques secondes) et par la suite la durée du programme (pour les modèles avec écran).

Options :

- modèles avec écran
 - Repassage facile
 - Rinçage plus
 - Intensif
- modèles sans écran
 - Repassage facile
 - Intensif

Vous disposez de cinq types de programmes :

- Programmes coton
- Programmes synthétique
- Programmes délicat
- Programmes laine
- Programmes complémentaires

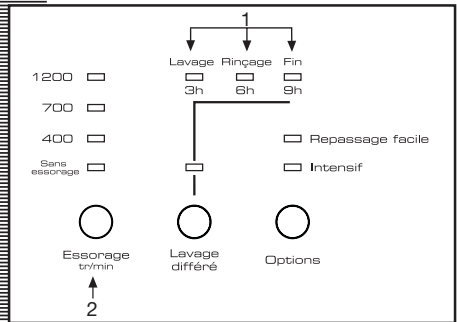
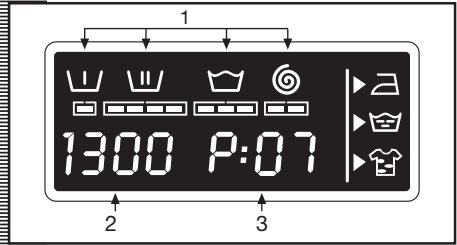

| PROGRAMMES | | | | |
|--------------|------------|-----------|------------|----------------|
| Coton | Complem. | Laine | Délicat | Synthétique |
| 1 Coton 90°C | 6 Couette | 9 Laine | 11 Délicat | 13 Synthétique |
| 2 Coton 60°C | 7 Eclair | 10 Lavage | froid | 30°C |
| + pré-lavage | 8 Essorage | main | 12 Délicat | 14 Synthétique |
| 3 Coton 60°C | | | 30°C | 40°C |
| 4 Coton 40°C | | | | 15 Synthétique |
| 5 Coton 30°C | | | | 60°C |
| | | | | 16 OptiA 45' |

remarque d'ordre écologique





Nous vous recommandons de choisir le programme adéquat et d'éviter le prélavage dans la mesure du possible. Vous économiserez de l'argent et contribuerez à une meilleure conservation de l'environnement.



| | Programme | Température conseillée | Type de textile | Touches options possibles | | | | | | |
|--------------------|-----------|------------------------|-----------------|---------------------------|-----------------|------------------|--------------------|----------------------|------------------------|--|
| | | | | Rinçage plus (*) | Lavage intensif | Repassage facile | Sélection essorage | Élimination essorage | Avant cuire plane (**) | |
| Programmes coton | 1 | Coton 90°C | | Coton | OUI | | | | | |
| | 2 | Coton 60°C+prélav. | | Coton | OUI | | | | | |
| | 3 (*) | Coton 60°C | | Coton | OUI | | | | | |
| | 4 | Coton 40°C | | Coton | OUI | | | | | |
| | 5 | Coton 30°C | | Coton | OUI | | | | | |
| P. complémentaires | 6 | Couette | | Couette | OUI | | | | | |
| | 7 | Eclair | Froid | Synthétique | OUI | NON | OUI | | | |
| | 8 | Essorage | - | | NON | | OUI | NON | | |
| Prog. laine | 9 | Laine | | Laine | OUI | NON | OUI | | | |
| | 10 | Lavage main | Froid | Laine | OUI | NON | OUI | | | |
| Prog. délicat | 11 | Délicat froid | Froid | Délicat | OUI | NON | OUI | | | |
| | 12 | Délicat 30°C | | Délicat | OUI | NON | OUI | | | |
| Prog. synthétique | 13 | Synthétique 30°C | | Synthétique | OUI | | | | | |
| | 14 | Synthétique 40°C | | Synthétique | OUI | | | | | |
| | 15 | Synthétique 60°C | | Synthétique | OUI | | | | | |
| | 16 | OptiA 45' | | Coton/Synthétique | OUI | NON | OUI | | | |

(*) Pour programmes de lavage et consommation conformes à la Norme EN60456, appuyer sur la touche de lavage intensif.

(**) Seulement pour les 8 kg.

| Charge de linge max. (Kg) | Bacs à produits | Description du programme | Consommation total KWh/litres | Durée approx. (minutes) | |
|---------------------------|---|---|---|-------------------------|----|
| 7/8 |  | Lavage normal, rinçages, absorption éventuelle automatique de l'adoucissant et essorage final long | 2,20/64 | 110 | |
| 7/8 |  | Prélavage, lavage normal, rinçages, absorption éventuelle automatique de l'adoucissant et essorage final long | 1,50/64 | 100 | |
| 7/8 |  | Lavage normal, rinçages, absorption éventuelle automatique de l'adoucissant et essorage final long | 1,33-1,36/59 | 80 | |
| 7/8 | | | 0,60/59 | 57 | |
| 7/8 | | | 0,30/59 | 52 | |
| 7/8 | | | Lavage délicat, rinçages, absorption éventuelle automatique de l'adoucissant et essorage final doux | 0,20/45 | 50 |
| 1 | | | Lavage COURT, rinçage, absorption éventuelle automatique de l'adoucissant et essorage final long | 0,05/22 | 15 |
| 7/8 | – | Vidange et essorage final long | 0,05/0 | 10 | |
| 2 |  | Lavage de LAINAGE, rinçages, absorption éventuelle automatique de l'adoucissant et essorage final doux | 0,45/55 | 40 | |
| 2 | | | 0,05/55 | 30 | |
| 4 | | Lavage délicat, rinçages, absorption éventuelle automatique de l'adoucissant et essorage final doux | 0,10/37 | 50 | |
| 4 | | | 0,20/37 | 50 | |
| 4 | | Lavage linge synthétique, rinçages, absorption éventuelle automatique de l'adoucissant et essorage final doux | 0,20/45 | 50 | |
| 4 | | | 0,40/45 | 55 | |
| 4 | | | 1,00/45 | 70 | |
| 4,5 | | | Lavage normal, rinçages, absorption éventuelle automatique de l'adoucissant et essorage final doux | 0,60/40 | 45 |

REMARQUE: Les consommations en KWh et litres, de même que la durée des programmes, peuvent varier en fonction du type et du volume de linge, de la pression de l'eau, etc...



4 SÉLECTION DE L'ESSORAGE

utilisation de l'appareil et conseils pratiques

ESSORAGE

Les options de lavage doivent toujours être sélectionnées après avoir choisi le programme de lavage. Tout changement de programme au cours de la sélection annule les options choisies préalablement.

a Touche de sélection de l'essorage

A chaque programme sélectionné le lave-linge vous propose une vitesse d'essorage adaptée, comme indiqué sur l'écran. Sur les modèles sans écran, le témoin lumineux correspondant s'allume.

b Vous pouvez modifier la vitesse d'essorage en appuyant plusieurs fois sur la touche essorage et le nombre de tours/minute ira en diminuant de 100 en 100 jusqu'à 400 sur les modèles avec écran, ou le témoin lumineux s'allumera sur les modèles sans écran.

c Suppression de l'essorage

En appuyant à nouveau sur la touche essorage, nous accédons à l'option de suppression de l'essorage. Un programme sans essorage final est utilisé pour éviter que les tissus spéciaux se froissent.

d Option : arrêt cuve pleine

Disponible sur les modèles avec écran. Le lave-linge s'arrête au dernier rinçage permettant ainsi au linge de rester dans l'eau.

Lorsque la fonction est désactivée, le programme du lave-linge continue avec la vidange et l'essorage.

Cette option s'utilise par exemple, lorsque vous n'êtes pas chez vous et que vous souhaitez retarder l'essorage jusqu'à votre retour pour éviter que l'essorage et le maintien dans le tambour froissent le linge jusqu'à ce qu'on l'enlève.

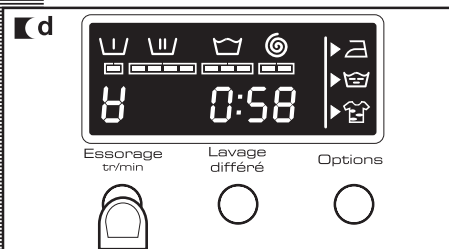
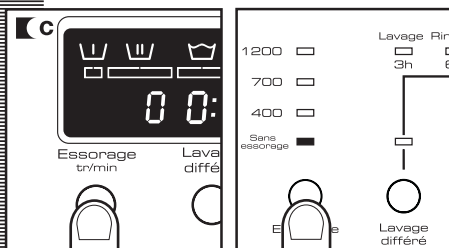
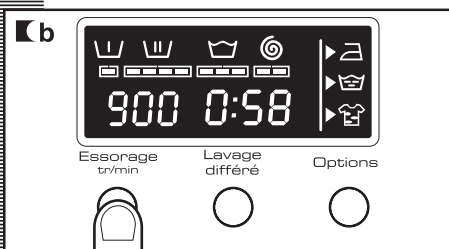
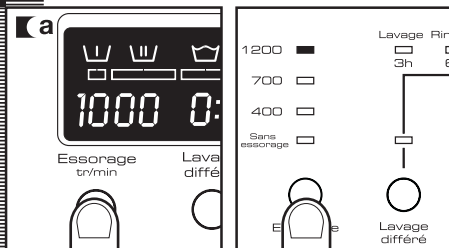

5 SÉLECTION DU LAVAGE DIFFÉRÉ ET DES OPTIONS

utilisation de l'appareil et conseils pratiques

LAVAGE DIFFÉRÉ

Touche de sélection du lavage différé

Vous pouvez sélectionner un lavage différé jusqu'à 24 heures. Le lavage différé doit être sélectionné après avoir choisi le programme de lavage. Pour sélectionner les heures du lavage différé, appuyez sur la touche lavage différé. Sur les modèles avec écran, chaque pression retarde le lavage d'une heure. Sur les modèles sans écran, choisir 3, 6 ou 9 heures de lavage différé.

Annulation du lavage différé

Pour annuler le lavage différé, il faut appuyer plusieurs fois sur la touche lavage différé. En atteignant les 24 heures et en appuyant encore une fois, le lavage différé sera annulé. Le lavage différé est également annulé en changeant de programme.

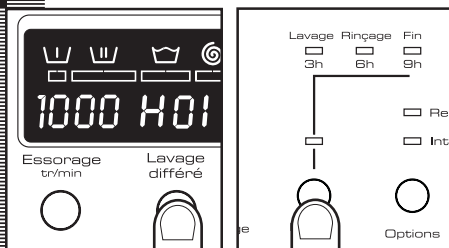

OPTIONS

Touche de sélection des options selon les programmes

Il existe 3 ou 2 options, selon modèle : repassage facile, rinçage plus et intensif. Appuyez sur la touche pour visualiser l'option souhaitée.

En appuyant plusieurs fois, vous pourrez choisir entre différentes combinaisons d'une, deux ou jusqu'à trois options à la fois en fonction du programme sélectionné.

Option : Repassage facile

Cette fonction évite que le linge ne se froisse, grâce au programme spécial qui fait tourner le tambour en douceur pour défaire le linge après l'essorage et faciliter ainsi le repassage.

Option : Rinçage plus (uniquement pour les modèles avec écran)

Augmente le degré de rinçage final obtenu sur le linge; recommandé pour les grosses charges et les vêtements des personnes dont la peau est sensible. Il augmente la consommation d'eau.

Option : Intensif

Cette option est spécialement recommandée pour les vêtements très sales et tachés et permet d'obtenir de meilleurs résultats en rallongeant le cycle normal de lavage.

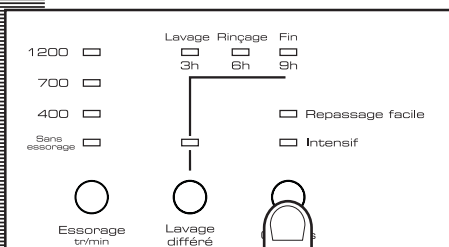
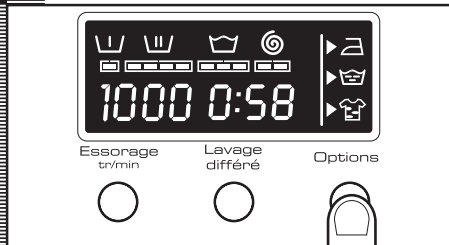

6 MISE EN MARCHÉ ET SÉLECTION DU VERROUILLAGE

utilisation de l'appareil et conseils pratiques

MISE EN MARCHÉ

Touche Départ/Pause

- a** Pour mettre en marche le lave-linge, il faut appuyer sur la **touche Départ/Pause** et vous verrez à chaque moment les minutes restantes jusqu'à la fin du lavage sur les modèles avec écran.

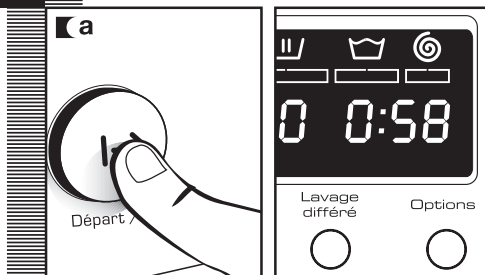

VERROUILLAGE

Sélection du verrouillage sur les modèles 8 kg. avec écran

Grâce au verrouillage, vous êtes sûr que les manipulations des différentes touches n'affecteront pas le programme et les options de lavage que vous avez déjà sélectionnés. Utilisé pour éviter les manipulations des enfants, etc.

Le verrouillage doit être activé après avoir sélectionné le programme de lavage ainsi que toutes les options.

Actionner le verrouillage

- a** Le verrouillage est actionné en appuyant sur la touche Départ/Pause pendant au moins 3 secondes. L'écran indique que le verrouillage est activé.

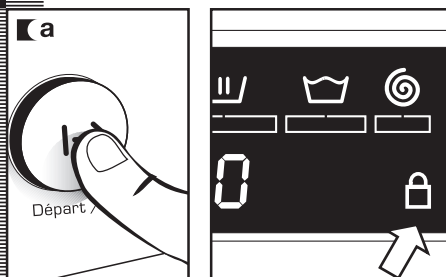

Annuler le verrouillage

- b** Le verrouillage s'annule à la fin du programme de lavage. Si vous souhaitez supprimer le verrouillage avant la fin du programme, il faut appuyer à nouveau sur la touche de départ pendant au moins 3 secondes. A la fin des 3 secondes, l'indicateur du verrouillage disparaît de l'écran, et le lave-linge est en pause. La touche Départ/Pause n'annule pas le verrouillage.

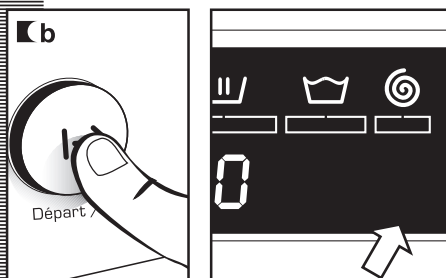

7 DÉROULEMENT DU PROGRAMME DE LAVAGE ET COUPURE D'ÉLECTRICITÉ

utilisation de l'appareil et conseils pratiques

DÉROULEMENT DU PROGRAMME

Sur les modèles avec écran, lorsque le programme est en marche, l'écran peut indiquer la phase où il se trouve ainsi que le temps qu'il reste jusqu'à son achèvement. Sur les modèles sans écran, les témoins lumineux indiquent la phase en cours.

Les phases actives apparaissent successivement sur la partie supérieure de l'écran au fur et à mesure que le programme avance. Le temps qu'il reste jusqu'à la fin du programme apparaît également sur l'écran. Il s'actualise à intervalles périodiques et non minute par minute.

Toute touche d'option peut être sélectionnée dans la mesure où la phase du lavage où elle doit avoir son effet n'est pas achevée et lorsque le programme admet cette option.

La mise en marche de la touche départ différé pendant le lavage n'a aucun effet sur le lave-linge.

Le fait d'appuyer sur la touche Départ/Pause durant le lavage met le lave-linge en état de PAUSE.

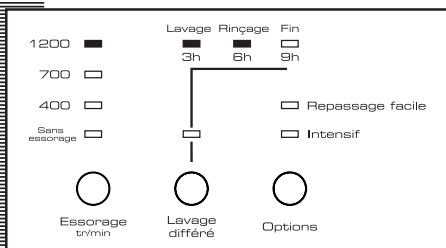
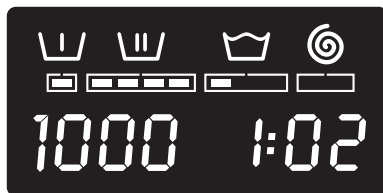

Important

Si durant le lavage, vous changez le programme de lavage avec le sélecteur, le lave-linge se mettra en état de PAUSE et le programme sera annulé.

Si vous avez besoin d'ajouter ou de retirer certains vêtements, appuyez sur la touche Départ/Pause et vérifiez que le niveau de l'eau n'est pas supérieur au débordement de la porte et que la température à l'intérieur n'est pas élevée. En appuyant à nouveau sur la touche Départ/Pause, le lavage reprend là où il a été interrompu.

COUPURE D'ÉLECTRICITÉ

Si une coupure d'électricité se produit, le lavage reprend là où il a été interrompu lors du rétablissement de l'électricité (sa mémoire est de quelques heures). Cela se produit également dans le cas où vous appuyez sur la touche Départ/Pause.

avertissements

- Pour réduire le bruit de l'essorage : mettez à niveau le lave-linge en réglant les pieds.
- Essayez de laver des vêtements de différentes tailles avec un même programme de lavage, ceci favorise la distribution du linge à l'intérieur du tambour au moment de l'essorage.
- Tous les modèles disposent d'un système de sécurité de l'essorage qui empêche que celui-ci ait lieu en cas de concentration excessive du linge dans le tambour. On évite ainsi que l'appareil n'atteigne un niveau excessif de vibrations.

Si dans certains cas, vous constatez que le linge n'est pas convenablement essoré, recommencez un essorage après avoir réparti uniformément le linge dans le tambour.

lave-linge

entretien et nettoyage

ENTRETEIN

Après chaque lavage, laissez la porte de charge ouverte pendant un certain temps afin que l'air circule librement à l'intérieur de la machine.

Il est conseillé d'effectuer de temps en temps et selon la dureté de l'eau, un cycle de lavage complet en employant un produit anticalcaire. Vous allongerez ainsi la vie de votre lave-linge.

Important

Avant de mener à bien toute opération de nettoyage ou d'entretien, il est conseillé de débrancher le lave-linge.

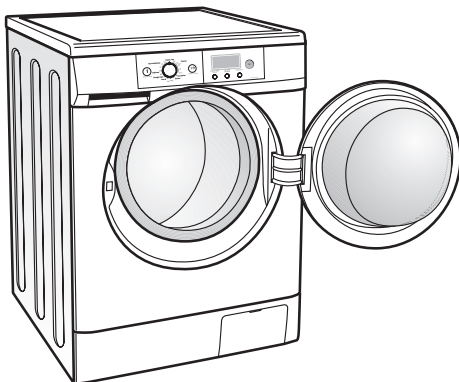

1 NETTOYAGE DU BAC À LESSIVE

Nettoyez le bac à lessive chaque fois que vous constaterez des résidus de tout produit de lavage.

- a** Retirez complètement le bac à lessive en tirant sur la poignée vers l'extérieur et en appuyant avec le doigt sur la manette bleue.

Nettoyez les compartiments du bac. Utilisez de l'eau et une brosse.

- b** Nettoyez également le siphon du bac à adoucissant. Pour le retirer, tirez sur la languette de la partie arrière vers l'extérieur et le haut. Après nettoyage, remettez-le en place en appuyant vers le bas jusqu'à ce qu'il soit bien encastré. Replacez le bac dans le lave-linge.

Important

Un siphon mal encastré ou sale empêche la prise d'assouplissant et laisse de l'eau dans le compartiment en fin de lavage.

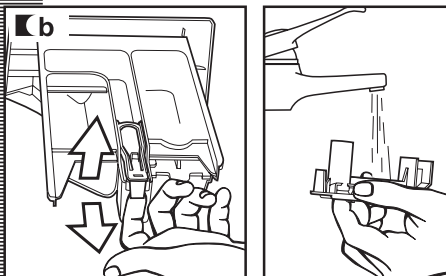
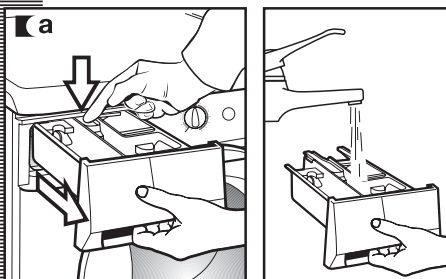

2 NETTOYAGE DU FILTRE ACCESSIBLE ET NETTOYAGE EXTÉRIEUR

entretien et nettoyage

NETTOYAGE DU FILTRE

Nettoyez le filtre accessible dans le cas où la pompe de vidange serait bloquée par des corps étrangers.

- a** Ouvrez le couvercle du socle à l'aide d'une pièce de monnaie tout en tirant légèrement sur le couvercle.
- b** Pour récupérer l'eau qui pourrait sortir du tuyau de vidange, placez un plat ou un autre récipient sous le tuyau. Lâchez le tuyau de vidange en le plaçant sur le plat et ouvrez le couvercle. L'eau commencera à sortir.
- c** Lorsque l'eau du lave-linge a fini de s'évacuer, dévisser le filtre jusqu'à ce qu'il soit possible de le retirer complètement, en tirant légèrement dessus.
- d** Retirez les objets ou les peluches qui ont pu rester dans le filtre ou à l'intérieur de la pompe de vidange.

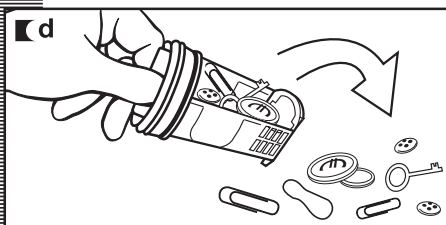
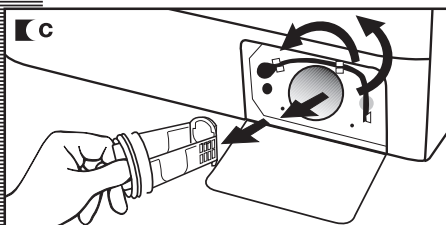
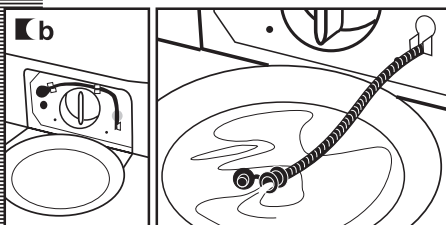
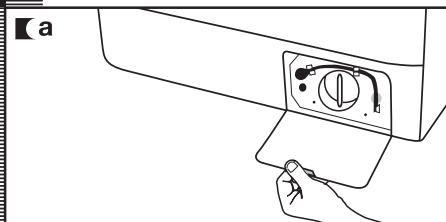

Important

Pour éviter des brûlures, ne pas effectuer cette opération lorsque l'eau de lavage est supérieure à 30°C. Nous vous recommandons de nettoyer le filtre au moins une fois par an.

NETTOYAGE EXTÉRIEUR

Pour nettoyer l'extérieur du lave-linge, employez de l'eau tiède savonneuse, ou un produit de nettoyage doux qui ne soit ni abrasif ni dissolvant. Par la suite, séchez-le bien avec un chiffon doux.

Important

S'il reste des résidus de lessive ou adoucissant du bac sur le lave-linge, nettoyez-les au plus tôt, ils sont corrosifs.

lave-linge

sécurité et résolutions des problèmes

Dans le cas où vous constateriez quelque problème que ce soit lors de l'utilisation de votre lave-linge, il est probable que vous puissiez vous-même le résoudre en consultant les indications suivantes.

Si tel n'était pas le cas, débranchez l'appareil et mettez-vous en contact avec le **SERVICE D'ASSISTANCE TECHNIQUE**.

Important

En aucun cas vous ne devez ouvrir l'appareil. A l'intérieur, il n'existe aucun fusible ni composant analogue pouvant être remplacé par l'utilisateur.

| Indicateur | Incidents |
|-----------------|---|
| FO1 | L'eau n'entre pas |
| FO2 | Pas de vidange, ni d'essorage |
| CO3 | Pas d'essorage |
| FO4 | Le lave-linge ne fonctionne pas |
| FO5 ⋮ F10 | Avertir le Service d'Assistance Technique |

INCIDENTS

Pourquoi le lave-linge ne fonctionne-t-il pas?

Cela est peut-être dû à :

- Vérifier que la porte est bien fermée.
- Le lave-linge n'est pas branché, ou il n'y a pas de tension dans la prise de courant.
- Vous n'avez pas appuyé sur la touche Départ/Pause.
- Lorsque la porte du lave-linge est mal fermée, l'écran indique **F04**.

Pourquoi le lave-linge fait-il du bruit de manière excessive ou vibre-t-il?

Cela est peut-être dû à :

- Les vis de blocage et de transport n'ont pas été enlevées.
- La mise à niveau du lave-linge a été mal effectuée ou le lave-linge n'est pas bien calé.
- Lors de l'essorage, le moteur émet une espèce de "sifflement" qui est normal en raison de l'action mécanique du propre moteur du lave-linge.

Pourquoi le lave-linge ne se remplit-il pas d'eau?

- Lorsque l'eau n'entre pas, l'écran indique **F01**
- L'indicateur **F01**, absence d'entrée d'eau, peut être dû à une coupure de l'alimentation en eau, robinet d'entrée d'eau fermé ou filtre d'entrée d'eau du lave-linge obstrué.
- Par conséquent, les éventuelles mesures à prendre sont : attendre le retour de l'alimentation en eau, ouvrir le robinet d'entrée d'eau, défaire le tuyau d'alimentation d'eau et nettoyer son filtre.

Pourquoi le lave-linge ne vidange-t-il pas et n'essore-t-il pas?

- Lorsque le lave-linge ne vidange pas, l'écran indique **F02**.
- Les causes de l'indicateur **F02** peuvent être : obstruction de la motopompe de vidange du lave-linge, obstruction de la canalisation de vidange de l'immeuble, ou mauvais branchement électrique de la motopompe.
- Mesures : si la cause est l'obstruction de la motopompe, accédez à celle-ci selon les indications du paragraphe 2, entretien et nettoyage de l'appareil.

Pourquoi le lave-linge n'essore-t-il pas?

- Lorsque le lave-linge n'essore pas, l'écran indique **C03**.
- Ceci est dû au fait que la distribution du linge dans le tambour est inégale et peut produire un niveau excessif de vibrations.
- Il faut sélectionner un programme d'essorage.

Pourquoi je ne vois pas d'eau dans le tambour au cours du lavage?

Ceci est dû au fait que le lave-linge est doté d'un système qui a la capacité de s'adapter à la charge du linge et à la nature du tissu, en réglant le niveau de l'eau et l'énergie utilisés, afin de préserver l'environnement. C'est pourquoi, bien que la quantité d'eau que vous pouvez constater à travers le hublot vous paraisse basse, ne vous inquiétez pas, le degré d'efficacité du lavage et du rinçage sera optimal.

Pourquoi reste-t-il de l'eau dans le bac?

Il se peut que le bac ait besoin d'un nettoyage. Cette opération simple est décrite dans **Entretien et nettoyage de l'appareil**.

1- Nettoyage du bac à lessive.

Pourquoi je ne peux pas ouvrir le hublot immédiatement après la fin du lavage?

Les lave-linge actuels sont dotés d'un système de sécurité pour les utilisateurs. L'un d'entre eux empêche d'ouvrir le lave-linge sans avoir la garantie que le tambour est complètement arrêté. Il faut donc attendre environ 2 minutes pour pouvoir ouvrir le hublot.

Autres indications

Le lave-linge a la possibilité de détecter d'autres problèmes. A ce moment-là, l'écran visualisera divers indicateurs **F05**, **F06...**, **F10**. Vous devrez appeler le Service Technique Officiel.

lave-linge

avertissements concernant l'environnement

remarque d'ordre écologique

INFORMATION POUR LE RECYCLAGE CORRECT DES APPAREILS ÉLECTRIQUES ET ÉLECTRONIQUES

A la fin de la vie utile de l'appareil, vous ne devez pas vous en débarrasser en le mélangeant aux débris domestiques généraux.

Vous pouvez le remettre, sans frais, à des centres spécifiques de recyclage agréés par les administrations locales, ou les distributeurs qui proposent ce service.

Éliminer séparément un déchet électroménager, signifie que l'on évite les éventuelles conséquences négatives sur l'environnement et la santé, provenant d'une élimination inappropriée. Ceci permet un traitement et un recyclage des composants en obtenant des économies importantes d'énergie et des ressources.

Pour souligner l'obligation de collaborer avec un ramassage collectif, le produit comporte un logo qui vous avertit qu'il ne faut pas utiliser les containers traditionnels pour se débarrasser de l'appareil.



Pour plus d'information, mettez-vous en contact avec l'autorité locale ou le magasin où vous avez acheté le produit.



Important

Cet appareil n'est pas prévu pour être utilisé par des personnes (y compris les enfants) dont les capacités physiques, sensorielles ou mentales sont réduites, ou des personnes dénuées d'expérience ou de connaissance, sauf si elles ont pu bénéficier, par l'intermédiaire d'une personne responsable de leur sécurité, d'une surveillance ou d'instructions préalables concernant l'utilisation de l'appareil. Il convient de surveiller les enfants pour s'assurer qu'ils ne jouent pas avec l'appareil.



SERVICE APRÈS-VENTE ET RELATIONS CONSOMMATEURS

• INTERVENTIONS

Les éventuelles interventions sur votre appareil doivent être effectuées par un professionnel qualifié dépositaire de la marque. Lors de votre appel, mentionnez la référence complète de votre appareil (modèle, type, numéro de série). Ces renseignements figurent sur la plaque signalétique.

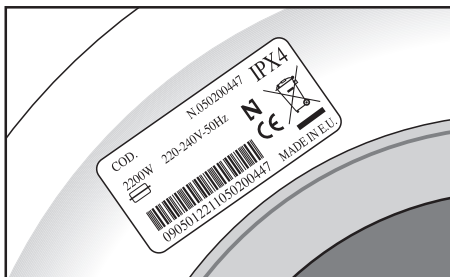

PIÈCES D'ORIGINE

Lors d'une intervention d'entretien, demandez l'utilisation exclusive de *pièces détachées certifiées d'origine*.



• RELATIONS CONSOMMATEURS

• Pour en savoir plus sur tous les produits de la marque :

informations, conseils, les points de vente, les spécialistes après-vente.

• Pour communiquer :

nous sommes à l'écoute de toutes vos remarques, suggestions, propositions auxquelles nous vous répondrons personnellement.

> Vous pouvez nous écrire :

Service Consommateurs BRANDT
BP 9526
95069 CERGY PONTOISE CEDEX

> ou nous téléphoner au :

0892 02 88 01*

*0,34€ TTC/min à partir d'un poste fixe

Tarif en vigueur au 1er avril 2004.

