

**Gebruiksaanwijzing
Automatische wasmachine**

**WFH 1672 D
WFH 1472 D**

Brandt
Innovations you need

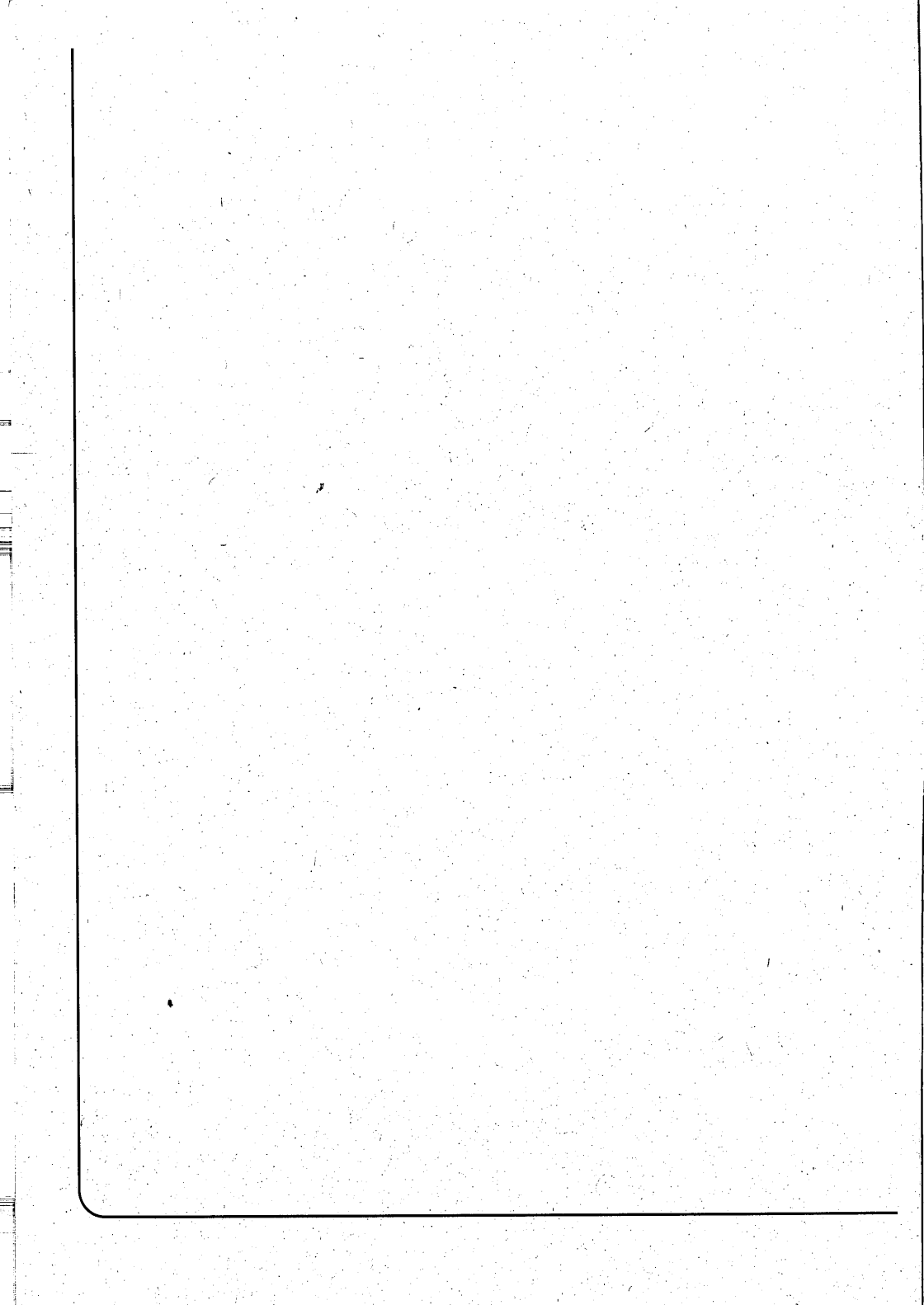

Wij verzoeken u eerst deze handleiding te lezen!

Geachte klant,

Met de aanschaf van dit toestel, heeft u gekozen voor moderne wastechniek, hoge kwaliteit, lange levensduur, grote bedrijfszekerheid en optimaal bedieningscomfort.

- Controleert u eerst of de machine in onbeschadigde toestand werd geleverd.
- Meld eventuele transportschade onmiddellijk bij uw leverancier resp. uw verkooppunt en neem de machine niet in gebruik!



Deze handleiding...

...is bedoeld om u te helpen de machine snel en veilig te leren bedienen.

- Lees deze handleiding voor u de machine installeert en in gebruik neemt.
- Volg steeds de veiligheidsaanwijzingen.
- Bewaar de handleiding voor later gebruik.
- Geef deze handleiding door aan een eventuele nieuwe eigenaar van de machine.

Verklaring van de symbolen

In deze handleiding worden de volgende symbolen gebruikt:

-  Waarschuwing voor elektrische spanning. Levensgevaar!
-  Waarschuwing voor andere materiële of persoonlijke schade.
-  Belangrijke informatie of nuttige tip.

INHOUD

Overzicht van de machine.....	2
Veiligheid voor alles	3
Verwijdering	3
Installatie	4
Transportbeveiligingen verwijderen	4
De juiste installatieplaats.....	4
Deurrichting wijzigen	4
Onderbouw.....	4
Machine waterpas stellen	5
Wartoevoer aansluiten	5
Waterafvoer aansluiten	5
Elektrische aansluiting.....	6
De eerste wasbeurt.....	6
Wasvoorbereidingen	7
Wasgoed sorteren.....	7
Wasgoed voorbereiden.....	7
De juiste lading	8
De deur.....	8
Wasmiddelen en wasverzachters	8
De wasmiddellade	8
Hulpmiddelen voor het doseren van wasmiddel	8
Vloeibare wasmiddelen	8
Keuze van het wasmiddel.....	8
Dosering van het wasmiddel	9
Wasverzachter.....	9
Stijfisel.....	9
Programma's.....	9
De programmakeuzeschakelaar	9
Hoofdprogramma's	9
Speciale programma's	10
Extra functies	10
De knoppen	10
Voorwas	10
Intensief	10
Extra Spoelen	10
Kort.....	11
surfliss (kreukbescherming).....	11
Inweken	11
Spoelstop	11
Programmablokkade	11
Centrifugeertoerental	11
Display	12
Tijd instellen	12
Uitgestelde start	12
Uitgestelde starttijd wijzigen.....	12
Uitgestelde start annuleren	13
Weergave van het programmaverloop.....	13
Controlelampjes	13
IN ÉÉN OOGOPSLAG	14
Vorbereiden en starten	14
Programma wijzigen.....	14
Programma annuleren.....	14
Extra wasgoed toevoegen.....	14
Programma gestopt door spoelstop.....	14
Wasgoed nogmaals centrifugeren.....	14
Na beëindiging van het programma.....	14
Programmatabel	15
Reiniging en verzorging.....	16
Problemen en storingen	18
Technische gegevens en verbruiksgegevens ..	19

Overzicht van de machine

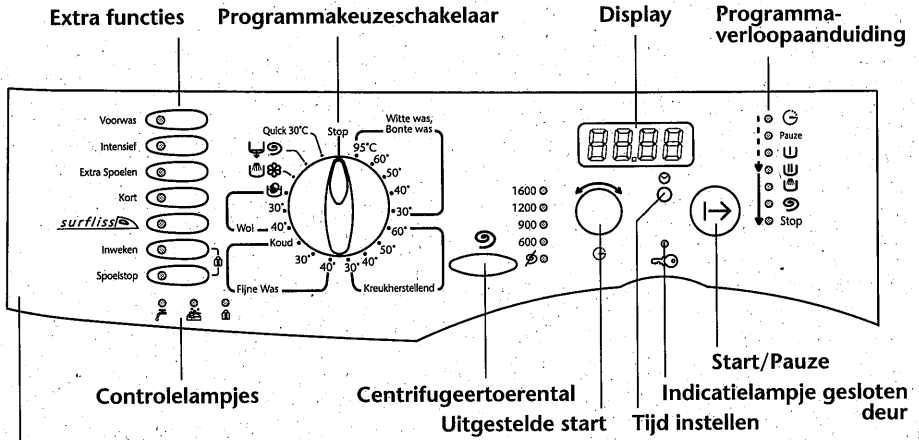

Bedieningspaneel **Wasmiddellade**

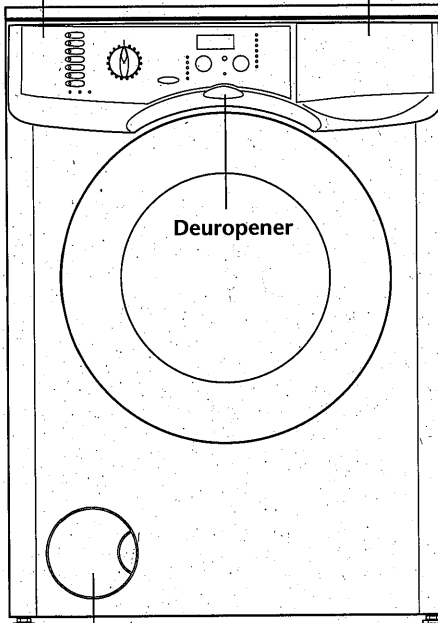

Onderhoudsklep met verontreinigingsfilter

in de hoogte verstelbare voeten

Afvoerslang **Typeplaatje**
Wateraansluiting **Stroomkabel**

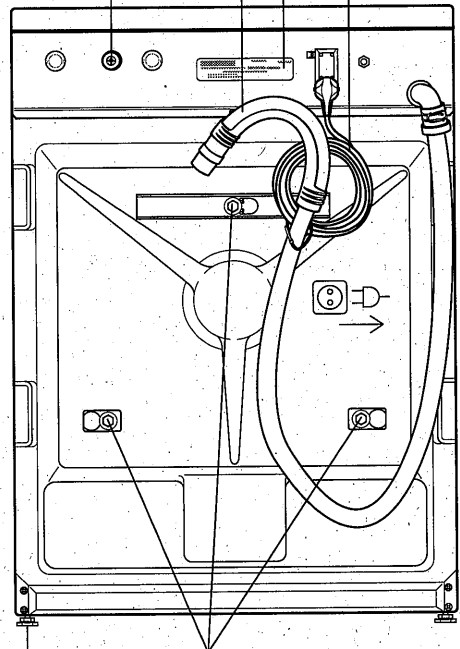

Veiligheid voor alles

Volgt u absoluut de volgende aanwijzingen, anders loopt u kans op persoonlijk letsel of materiële schade en vervalt elke garantie en aansprakelijkheid.

Gebruik

- Deze machine mag alleen worden gebruikt voor het wassen, spoelen en centrifugereren van textiel dat geschikt is om te worden gewassen in de wasmachine.
- Gebruik alleen was- en verzorgingsmiddelen die geschikt zijn voor de wasmachine.
- Volg absoluut de verzorgingsaanwijzingen op de kledingstukken en de aanwijzingen van de wasmiddelfabriekant.

Veiligheidsaanwijzingen

- De machine mag alleen worden aangesloten op een deskundig geïnstalleerde en geaarde contactdoos, die beveiligd is met een zekering van de juiste capaciteit.
-  De watertoevoerslang met „Aquistop PLUS“ (afhankelijk van het model) bevat delen die onder spanning staan. Toevoerslang en „Aquistop PLUS“ niet beschadigen! Elektrocutiegevaar!
- De toe- en afvoerslangen moeten steeds goed bevestigd en in onberispelijke staat zijn.
-  Een wastafel resp. badkuip waarin de afvoerslang geplaatst is mag niet worden gebruikt terwijl de wasmachine loopt. Verbrandingsgevaar bij hoge wastemperaturen!
-  Raak de glazen deur niet aan als u op hoge temperaturen wast! Verbrandingsgevaar door hete delen!
-  Open nooit de glazen deur en verwijder de opvangfilter niet als er nog water in de trommel staat. Overstromings- en eventueel verbrandingsgevaar door heet sop!
- Houd kinderen uit de buurt van de machine! Elektrische toestellen zijn geen speelgoed.

-  Gebruik deze machine in geen geval om kleren chemisch te reinigen! Brand- en explosiegevaar!
- Spoel voorbehandelde kledingstukken (wasbenzine, vlekkenverwijderaar e.d.) voor het wassen met zuiver water.
-  Spuit de machine nooit schoon met een waterslang! Elektrocutiegevaar! Trek steeds de stekker van de stroomkabel uit de wandcontactdoos voor u de machine reinigt.
- Raak de stekker nooit aan met vochtige handen! Trek nooit aan de kabel, alleen aan de stekker.
-  Gebruik de machine niet als de stroomkabel of de stekker defect zijn of de machine op een andere manier beschadigd is! Elektrocutiegevaar!
- In geval van een storing die niet kan worden verholpen aan de hand van de aanwijzingen in deze handleiding: Schakel de machine uit, trek de stekker uit de wandcontactdoos, draai de waterkraan dicht en neem contact op met onze servicedienst.
-  Probeer de machine nooit zelf te repareren! Daardoor kunt u uw eigen leven en het leven van andere personen in gevaar brengen! Alleen bevoegde en geschoolde elektromonteurs, zoals onze servicedienst, mogen de machine repareren.

Verwijdering

Waarheen met de verpakking?

De verpakking bestaat uit recyclebaar materiaal.

- Sorteert de verpakking naar materiaal-soort:
 - piepschuim en folie gaan naar een inzamelpunt voor afvalstoffen;
 - houten latten naar het grof huisvuil.
-  De verpakking hoort niet bij het normale huisvuil!

Wat doet u met de oude machine?

Verwijder uw oude machine op een milieuvriendelijke manier.

- Vraag uw handelaar of de plaatselijke vuilnisophaaldienst hoe u uw oude machine het best kunt verwijderen.

⚠ Voor u de machine bij het grof huisvuil plaatst, snijdt u de stroomkabel af en maakt u het deurslot onbruikbaar, zodat de machine geen gevaar kan opleveren voor kinderen.

Installatie

Transportbeveiligingen verwijderen

⚠ Voor u de machine in gebruik neemt, moet u absoluut de transportbeveiligingen verwijderen! Anders wordt de machine tijdens het gebruik beschadigd.

Vereist gereedschap:
Ring- of dopsleutel van 13 mm.

1. Draai met de sleutel de drie schroeven A los tot deze vrij kunnen draaien.

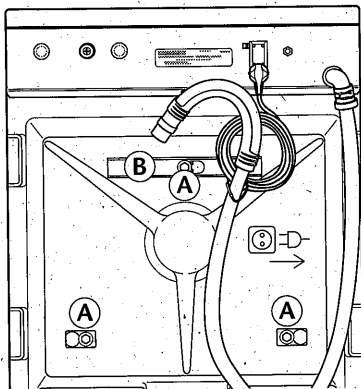

2. Duw de schroeven A opzij en trek ze samen met de afstandsbusjes naar buiten; verwijder de stang B (indien daarmee uitgevoerd).

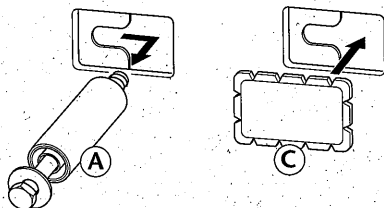

3. Plaats de drie afdekkappen C (uit het zakje met onderdelen) op de openingen in het achterpaneel en duw ze met behulp van een stuk gereedschap (bijv. een schroevendraaier) naar binnen.

gen in het achterpaneel en duw ze met behulp van een stuk gereedschap (bijv. een schroevendraaier) naar binnen.

Bewaar de transportbeveiligingen.

- Als de machine later wordt getransporteerd (bijv. verhuis), moeten de transportbeveiligingen absoluut opnieuw worden aangebracht!

⚠ Transporteer de machine nooit zonder de transportbeveiligingen!

De juiste installatieplaats

Installeer de machine op een stabiele, vlakke plaats in een vorstvrije ruimte.

⚠ Als er vorstgevaar bestaat, moet u absoluut het resterende water aftappen (zie „Reiniging en verzorging“).

⚠ De vloer moet voldoende draagvermogen hebben!

Als u bijv. de wasmachine en een droogautomaat op elkaar plaatst, kan deze combinatie in beladen toestand een totaal gewicht van 160 kg hebben.

i Installatie op een sokkel:

Een sokkel (voetstuk) – om de machine hoger te plaatsen – is verkrijgbaar bij onze afdeling onderdelen onder artikelnr. 99X4002.

Belangrijk:

- Plaats de machine niet op de stroomkabel.
- Bewaar tenminste 1 cm afstand tussen de machine en wanden of meubelstukken.
- Plaats de machine alleen op een vaste ondergrond, niet op hoogpolig tapijt of andere vloerbekledingen.

Deurrichting wijzigen

Als u wilt dat de deur naar de andere kant opengaat, kunt u de openingsrichting door onze servicedienst laten wijzigen.

Onderbouw

De machine kan onder een werkblad worden geïnstalleerd. Voor de onderbouwinstallatie is een afdekklaar nodig (artikelnr. 51X0096 bij onze afdeling onderdelen).

! De onderbouwinstallatie mag alleen worden uitgevoerd door bevoegde monteurs.

Bovendien bevelen wij aan onder de voetjes twee glijplaten aan te brengen.

Machine waterpas stellen

Vereist gereedschap:
Steeksleutel van 17 mm, waterpas.

1. Draai met de sleutel de borgmoeren van de voetjes los.

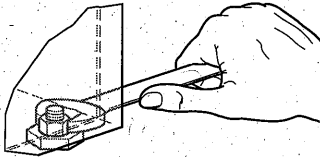

2. Stel de voetjes in tot de machine waterpas staat en niet meer wiebelt.
3. Belangrijk: draai met de sleutel alle borgmoeren opnieuw vast.

Watertoevoer aansluiten

De machine kan worden aangesloten op waterkranen met 3/4" B.S.P.-schroefdraad.
Belangrijk:

- Houd rekening met de toegestane waterdruk (zie „Technische gegevens“). Als de waterdruk hoger is, moet u een drukregelventiel monteren.
- Sluit de machine niet aan op een geiser of een drukloze boiler omdat de waterdruk dan niet toereikend is.
- Slangverlengstukken zijn verkrijgbaar bij onze afdeling onderdelen. Gebruik geen zelfgemaakte verlengstukken met klemmen e.d.!
- Gebruik alleen de meegeleverde nieuwe slangen, geen nog aanwezige oude exemplaren!
- Plaats de slang zonder knikken!

Vereist gereedschap:
geen. (Geen buistang gebruiken!)

1. Als de toevoerslang nog niet gemonteerd is, schroeft u het gebogen uiteinde met de hand stevig in het achterpaneel van de machine.

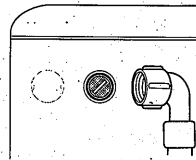

2. Het andere uiteinde van de toevoerslang schroeft u met de hand stevig aan de waterkraan.

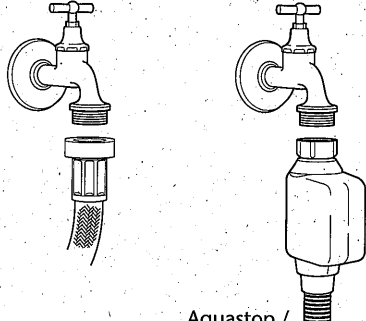

Aquastop /
Aquastop PLUS

- i** De „Aquastop“ resp. „Aquastop PLUS“ (afhankelijk van het model) sluit de watertoevoer af als er een lek mocht optreden.
3. Draai de waterkraan helemaal open en controleer of de aansluitingen lek vrij zijn; draai de waterkraan opnieuw dicht. Indien nodig sluiting en koppeling corrigeren.

Waterafvoer aansluiten

U kunt de afvoerslang aanbrengen aan de rand van een wastafel of een badkuip.

- i** Een vaste aansluiting van de slang aan een afvoerbuis (sifon) is ook mogelijk. Doe daarvoor het best een beroep op een loodgieter.

Belangrijk:

- Plaats de slang niet meer dan 100 cm boven de vloer, anders kan de machine het sop niet meer wegpompen.
- Het water moet ongehinderd kunnen weglopen. Wastafels met een kleine afvoer zijn niet geschikt.

- Het uiteinde van de slang mag niet in ondergedompeld zijn in het weggepompte water.
- Slangverlengstukken zijn verkrijgbaar bij onze afdeling onderdelen. Gebruik geen zelfgemaakte verlengstukken met klemmen e.d.!
- Gebruik alleen de meegeleverde nieuwe slangen, geen nog aanwezige oude exemplaren!
- Plaats de slang zonder knikken!

Zo plaatst u de afvoerslang:

1. Trek de meegeleverde slanghouder op het uiteinde van de slang.

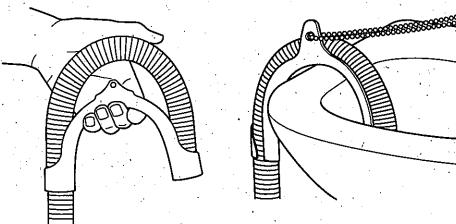

2. Hang de afvoerslang met de slanghouder over de rand van de wastafel resp. de badkuip.
3. Zorg ervoor dat de slang niet kan wegglijden – bijv. door de slanghouder met een ketting aan de waterkraan te bevestigen.

Elektrische aansluiting

Sluit de machine aan op een deskundig geïnstalleerde en geaarde contactdoos, die beveiligd is met een zekering van de juiste capaciteit.

Belangrijk:

- De aansluiting moet beantwoorden aan de voorschriften in uw land en van het plaatselijke energiebedrijf.
- De netstekker moet na de installatie vrij toegankelijk zijn.
- Bij een vaste aansluiting moet een hoofdschakelaar met een contactafstand van tenminste 3 mm worden gebruikt.
- De spanning en het zekeringstype zijn vermeld op het typeplaatje op het achterpaneel.

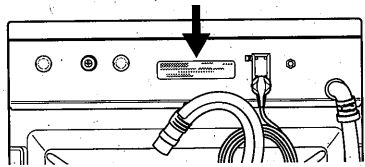

- i** Noteer het op het typeplaatje vermelde **model** en het **serienummer** van de machine voor eventuele aanvragen aan onze servicedienst.

- De aangegeven spanning moet overeenstemmen met uw netspanning.
- De machine mag niet worden aangesloten met behulp van verlengkabels of stekkerdozen.
- Als u de machine aansluit op het stroomnet, moet de programmakeschakelaar op »Stop« staan.



- ⚠** Als de stroomkabel beschadigd is, moet deze door een erkend elektromonteur worden vervangen. De machine mag niet worden gebruikt totdat deze gerepareerd is! Elektrocutiegevaar!

De eerste wasbeurt

- i** Zie het hoofdstuk „Problemen en storingen“ als u een signaal hoort of de machine niet kan worden ingeschakeld.

- Zodra de machine is aangesloten, stelt u de tijd in, zie „Tijd instellen“.

Om eventueel achtergebleven testwater weg te spoelen, moet de eerste wasbeurt worden uitgevoerd zonder wasgoed.

1. Draai de waterkraan helemaal open. Controleer of de slangen vastzitten.
2. Controleer of de trommel helemaal leeg is; sluit de deur.
3. Doe een kleine hoeveelheid wasmiddel in vakje II; sluit de wasmiddellade.
4. Draai de programmakeschakelaar op »Witte was, Bonte was 60 °C«. Het maximale centrifugeertoerental moet ingesteld zijn – druk evt. op de knop »Centrifugerem« .
5. Druk op de knop »Start/Pauze« .

- ⚠** Indien u vreemde geluiden hoort of water uit de machine loopt: draai de programmakeuzeschakelaar op »Stop«, sluit de waterkraan. Controleer of alle transportbeveiligingen verwijderd en de slangen correct aangesloten zijn.















Na beëindiging van het programma:

- i** Zodra het indicatielampje »Deur«  dooft, kan de deur worden geopend.
1. Draai de programmakeuzeschakelaar op »Stop«.
 2. Draai de waterkraan dicht.
 3. Laat de deur en de wasmiddellade open zodat deze kunnen drogen.

Wasvoorbereidingen

Wasgoed sorteren

- Sorteer het wasgoed volgens materiaal, kleur, mate van vervuiling en toegestane wastemperatuur.
- ⚠** Let steeds op labels in de kledingstukken!

Wasprogramma's en verzorgingssymbolen	
Witte was / Bonte was: katoen, linnen    	
Kreukherstellend: synthetische stoffen (polyester, polyamide); gemengde stoffen (met katoen)   	
Fijne was: gevoelige stoffen (viscose, zijde e.d.); gordijnen   	
Wol: alleen met wollabel en gekenmerkt met „machinewas“    <i>machine-was</i>	
Handwas: 	Niet wassen: 

- Witte en bonte was niet samen wassen! Nieuwe donkere kledingstukken geven sterk af.

Wasgoed voorbereiden

- ⚠** Wasgoed met metalen delen (BH's met vormbeugels, ceinturen, metalen knopen, enz.) wordt de machine beschadigd. Verwijder metalen delen of steek het wasgoed in een wasgoedzak of iets dergelijks!



- Maak de zakken leeg, verwijder alle vreemde voorwerpen (munten, pen-nen, paper clips). Kleine stukken wasgoed (babysokjes, panty's) steekt u in een wasgoedzak of iets dergelijks.
- Gordijnen moeten extra voorzichtig worden behandeld! Verwijder niet-roestvrije runners of losse loodveters. Steek runners die niet kunnen worden verwijderd in een wasgoedzak of iets dergelijks.
- Sluit ritssluitingen, naai losse knopen vast en herstel losse naden en scheurtjes.
- Was alleen wollen kledingstukken die gemerkt zijn met „geschikt voor de wasmachine“ of „handwas“, en uitsluitend met het passende programma.
- Nieuwe bonte kledingstukken moeten afzonderlijk worden gewassen daar deze sterk kunnen afgeven.
- Sterk vervuilde kledingstukken moeten voor het wassen worden behandeld. In geval van twijfel raadpleegt u een drogist of een waterette.
- Gebruik alleen kleur- resp. ontkleur-middelen en ontkalker die geschikt zijn voor de wasmachine. Volg de aanwijzingen op de verpakking!

De juiste lading

- De maximale lading is afhankelijk van het soort wasgoed en het gewenste wasprogramma.

! Volg de aanwijzingen in de „Programmatabel“!

Een te volle trommel heeft een negatieve invloed op het wasresultaat.

i Probeer steeds de maximale lading te benutten.

De deur

i Terwijl het wasprogramma loopt, is de deur vergrendeld; het indicatielampje »Deur«  brandt.

Zodra het indicatielampje »Deur«  dooft, kan de deur worden geopend.

- Druk op de deuropener boven de deur om deze te openen.

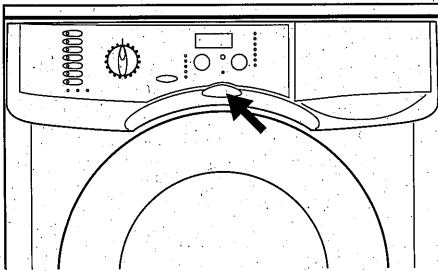

- Leg het wasgoed losjes in de trommel; voeg evt. wasmiddel (in wasmiddelzakje of doseerballetje) toe.
- Duw de deur goed dicht tot u het slot hoort vastklikken. Zorg ervoor dat er geen kledingstukken geklemd zitten.

Wasmiddelen en wasverzachters

De wasmiddellade

De wasmiddellade bestaat uit drie vakjes:

Vakje I voor voorwas

Vakje II voor de hoofdwash of stijfsel (opgelost poederstijfsel)

Vakje III voor wasverzachter of stijfsel (vloeibaar stijfsel)

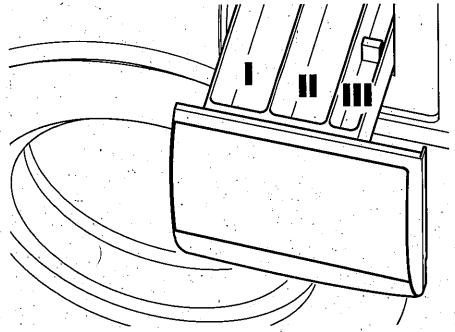

- Doe het wasmiddel en de wasverzachter altijd voor de programmastart in de machine.

! Open de wasmiddellade nooit terwijl er een wasprogramma loopt!

Hulpmiddelen voor het doseren van wasmiddel

Met wasmiddelzakjes of doseerballetjes kunt u het wasmiddel ook rechtstreeks in de trommel leggen.

i Dit is natuurlijk alleen mogelijk bij programma's zonder voorwas.

Vloeibare wasmiddelen

Houd bij het gebruik van vloeibare of gelvormige wasmiddelen rekening met het volgende.

- Gebruik **geen** vloeibaar wasmiddel als u gebruikt wilt maken van de functie „uitgestelde start“.
- Gebruik vloeibare wasmiddelen **niet** voor de voorwas, alleen voor de hoofdwash.

! Als vloeibaar wasmiddel gebruikt bij „uitgestelde start“ of voorwas, kunnen er vlekken ontstaan op uw wasgoed.

- Gebruik het doseerschepje van de wasmiddelfabrikant en volg de aanwijzingen op de verpakking.

Keuze van het wasmiddel

De keuze van het wasmiddel is afhankelijk van het soort wasgoed, de kleur en de gewenste wastemperatuur.

- Gebruik een normaal wasmiddel voor witte/bonte was van 60 tot 95 °C, anders bij voorkeur een color- of een fijnwasmiddel.
- Wol mag alleen met een wolwasmiddel worden gewassen.
- Wasmiddelen volgens het modulaire principe maken een individuele toevoeging van bleekmiddel en ontharder mogelijk.
- Gebruik alleen wasmiddelen die geschikt zijn voor wasmachines.

Dosering van het wasmiddel

De hoeveelheid wasmiddel is afhankelijk van de hoeveelheid wasgoed, de mate van vervuiling en de waterhardheid.

- i** Informeer bij uw waterleidingsmaatschappij naar de hardheid van het water in uw woonplaats.

Waterhardheidsniveaus			
1	zacht	0...1,3	0... 7
2	middelhard	1,3...2,5	7...14
3	hard	2,5...3,8	14...21
4	zeer hard	> 3,8	> 21
		mmol/l	°dH

- Volg bij de dosering de aanwijzingen op de verpakking!
- Bij een kleine hoeveelheid wasgoed of lichte vervuiling kunt u minder wasmiddel gebruiken.

- !** Geconcentreerde compactwasmiddelen moeten zeer precies worden gedoseerd!

Te veel wasmiddel veroorzaakt: sterke schuimvorming, slechte was- en spoelresultaten, sterke belasting van het milieu.

Te weinig wasmiddel veroorzaakt: wasgoed dat er grauw uitziet, kalkafzettingen in de machine.

Wasverzachter

Wasverzachter doet u in vakje III van de wasmiddellade.

- Volg bij de dosering de aanwijzingen op de verpakking!
- Vul niet verder dan de rode markering.

- Dikke wasverzachter moet u eerst met water verdunnen.

- i** Als u het wasgoed in een droger of buiten droogt, hoeft u geen wasverzachter te gebruiken.

Stijfsel

- Vloeibaar stijfsel en afwerkmiddel doet u net als wasverzachter (zie hierboven) in vakje III.
- Poedervormig stijfsel moet u mengen zoals beschreven op de verpakking, daarna doet u het vakje II.

- i** Gebruik nooit wasverzachter en stijfsel tijdens één wasbeurt.

- Veeg de trommel schoon nadat u met stijfsel heeft gewassen.

Programma's

De programmakeuzeschakelaar

De programmakeuzeschakelaar kan naar links of naar rechts worden gedraaid.

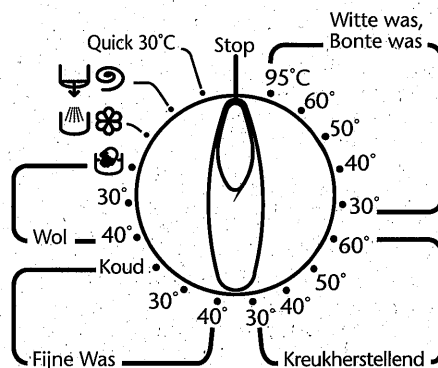

- i** Met de programmakeuzeschakelaar **kiest** u het programma; het **begint** echter pas zodra u op de knop »Start/Pauze« **I**→ drukt.

Een overzicht van de programma's vindt u in de „Programmatabel“.

Hoofdprogramma's

Afhankelijk van het soort wasgoed zijn de volgende hoofdprogramma's beschikbaar:

- Witte was, Bonte was
- Kreukherstellend
- Fijne was
- Wol / Handwas 

Elk van deze hoofdprogramma's bestaat uit een volledig wasproces – wassen, spoelen en evt. centrifugeren.

 Kies steeds het programma dat geschikt is voor het soort textiel, de kleur van het wasgoed, de mate van vervuiling en de toegestane watertemperatuur.



Let op labels in de kledingstukken!

Bij elk hoofdprogramma kunt u verschillende temperaturen instellen.

 Stel de temperatuur niet hoger in dan absoluut nodig.
Hoge temperatuur betekent een hoog stroomverbruik.

Speciale programma's

Voor bepaalde toepassingen heeft u de keuze tussen de volgende speciale programma's:

- **Spoelen**  
Dit gebruikt u ook voor het stijven.
- **Centrifugeren/Pompen** 
Dit programma centrifugeert het wasgoed met het maximale toerental.

 Voor teer wasgoed moet u een lager toerental instellen!

Dit programma kunt u ook gebruiken als de machine gestopt is voor een spoelstop en u water wilt wegpompen (zie „Spoelstop“).

- **Quick 30°C**
Dit programma gebruikt u bijv. om kleine hoeveelheden katoen/gemengde stoffen even snel wilt wassen.

Extra functies

De knoppen

 Afhankelijk van het gekozen programma (zie „Programmatabel“) kunnen bepaalde extra functies worden ingeschakeld met een druk op de knop.

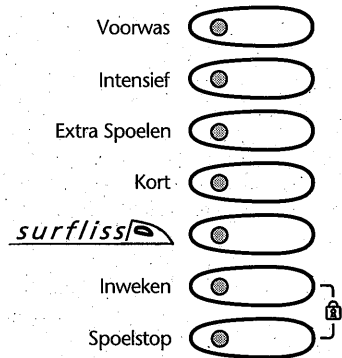

- De gewenste knoppen moeten voor het begin van het programma worden ingedrukt.
- Zinloze combinaties zijn geblokkeerd; in dat geval hoort u een signaal.

Voorwas

Met deze knop schakelt u een voorwasprogramma in; het programma wordt uitgevoerd op 40 °C graden.

- Een voorwas is alleen zinvol als het wasgoed sterk vervuild is.
Zonder voorwas spaart u energie, water, wasmiddel – en tijd.

Intensief

Deze knop verlengt de hoofdwas. Het wasmiddel kan intensiever inwerken waardoor u op een lagere temperatuur kunt wassen – zo kunt u wel 35% energie besparen.

- Normaal vervuild wasgoed wast u met deze knop op 60 °C i.p.v. op 95 °C.
- Normaal vervuild kreukherstellend wasgoed wast u met deze knop op 40 °C i.p.v. op 60 °C.

Extra Spoelen

Met deze knop voegt u een extra spoelbeurt toe aan het programma.

- Gebruik deze knop alleen als u bijv. gevoelig bent voor wasmiddelresten. Het hogere waterverbruik belast het milieu – en uw portemonnee.
- Als het schuimdetectiesysteem een te hoge dosis wasmiddel opmerkt, wordt **automatisch** een extra spoelbeurt uitgevoerd.

Kort

Met deze knop wordt de wastijd verkort.

- Gebruik deze knop hoofdzakelijk voor kleine hoeveelheden wasgoed of bij geringe vervuiling.

surfliiss (kreukbescherming)

Als u deze knop indrukt, worden de bewegingen van de trommel verminderd en de duur van het centrifugeren beperkt om de vorming van kreuken te reduceren. Bovendien wordt met een hoger waterniveau gewassen.

- Gebruik deze knop daarom alleen voor stoffen die makkelijk kreuken.

 De maximale lading bedraagt in dit geval:

- bij witte was, bonte was: 3,0 kg
- bij kreukherstellende was: 1,5 kg
- bij fijne was: 1,0 kg

Inweken

Als u deze knop indrukt, wordt het wasgoed ongeveer een uur geweekt voor het wasprogramma wordt gestart.

- Gebruik deze knop bij sterke vervuiling en bijv. eiwitvlekken, bloed of cacao.

Spoelstop

Als u deze knop indrukt, stopt het programma na de laatste spoelbeurt. Het wasgoed blijft in het water liggen (kreukbescherming).

- Zodra de spoelstop is bereikt, begint het indicatielampje te knipperen.
- Wat u dan moet doen, kunt u nalezen in het hoofdstuk „In één oogopslag“.

Programmablokkade

Met de programmablokkade kunt u de machine veilig maken voor kinderen.

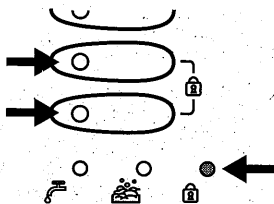

Programmablokkade inschakelen:

- Houd de beide gemarkeerde knoppen tegelijkertijd ong. 2 seconden ingedrukt tot het indicatielampje »Programmablokkade« gaat branden.

 Een lopend programma kan dan niet meer worden gewijzigd.

 Als de programmakeuzeschakelaar op »Stop« wordt gedraaid, stopt het programma. Let op: De deur kan na 2 minuten geopend worden!

Om het programma voort te zetten, draait u de programmakeuzeschakelaar opnieuw op het oorspronkelijke programma.

Programmablokkade uitschakelen:

- Houd de beide gemarkeerde knoppen tegelijkertijd ong. 2 seconden ingedrukt tot het indicatielampje »Programmablokkade« dooft.

Centrifugeertoerental

 Het zinvolle maximale centrifugeertoerental wordt in elk programma automatisch ingesteld (zie „Programmatafel“).

De actuele waarde wordt aangegeven (toerentalwaarden afhankelijk van het model).

1600 ●



1200 ●

900 ●

600 ●



Voor bijzonder gevoelige stoffen, moet u het toerental verlagen.

- Door meermaals op de knop »Centrifugeren«  te drukken, kunt u het toerental wijzigen – of het centrifugeren helemaal uitschakelen.
- Met het instelling »niet centrifugeren«  wordt het wasgoed helemaal niet gecentrifugeerd; alleen het water wordt weggepompt.

 Hoe hoger het centrifugeertoerental, des te minder vocht er in het wasgoed achterblijft.

Als u het wasgoed na het wassen wilt drogen in een droger, kiest u het maximale centrifugeertoerental, dat spaart energie bij het drogen.



Display

Afhankelijk van de ingestelde modus, ziet u op het display

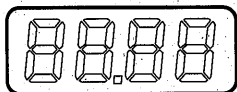
- de actuele tijd,
- de tijd voor het programmaeinde.



- i** Als u geen programma heeft gekozen, wordt het display na ong. 1 minuut donker (om energie te sparen).

Zodra u de programmakeuzeschakelaar, de knop »Start/Pauze«  of »Tijd«  gebruikt, licht het display opnieuw op.

Tijd instellen

Stel de tijd in

- als de machine wordt aangesloten op het lichtnet,
- na een stroomuitval,
- bij de omschakeling zomer-/wintertijd.

- i** Als de tijd niet is ingesteld, ziet u op het display „00.00“.

Zo werkt het:

1. Draai de programmakeuzeschakelaar op »Stop«.
2. Druk op de knop »Tijd« . Het display knippert.

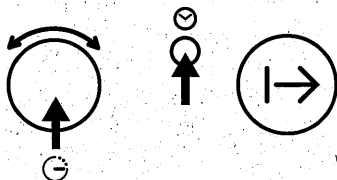
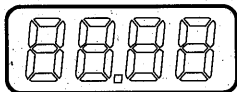

3. Draai aan de knop »Uitgestelde start-tijd«  tot de juiste tijd is ingesteld. Het display houdt op te knipperen.

- i** Als er een programma loopt of ingesteld is, ziet u op het display de tijd voor het programmaeinde.

Uitgestelde start

Met deze functie kunt u het begin van het programma naar believen uitstellen.



- ⚠** Gebruik bij deze functie geen vloeibare wasmiddelen! Vlekkenvorming op het wasgoed mogelijk.

- i** U stelt in wanneer het programma **beëindigd** moet zijn; de machine berekent zelf het programmabegin. Belangrijk: de tijd moet correct ingesteld zijn (zie boven).

Zo werkt het:

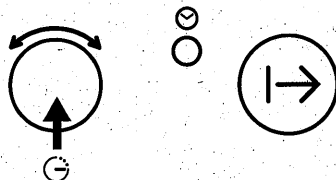
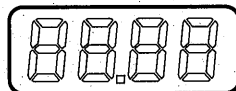
1. Draai de waterkraan open en doe het wasgoed en wasmiddel in de machine.
2. Kies het programma en eventuele extra functies en stel het centrifugeertoerental in.
3. Draai aan de knop »Uitgestelde start-tijd«  tot de gewenste eindtijd ingesteld is.



- Druk **niet** op de knop »Start/Pauze« . Het programma start automatisch. Dit wordt aangegeven door het symbool »Uitgestelde start«  in het programmaverloop.

- i** Zolang de machine nog niet loopt, kunt u nog wasgoed toevoegen.

Uitgestelde starttijd wijzigen

U kunt de instelling ook na de start van de functie wijzigen:

- Draai aan de knop »Uitgestelde start-tijd«  tot de gewenste eindtijd ingesteld is.

Uitgestelde start annuleren

U kunt de functie op elk ogenblik annuleren:

1. Draai de programmakeuzeschakelaar op »Stop« en wacht ongeveer 2 seconden.
2. Draai de programmakeuzeschakelaar opnieuw op het gewenste programma.
3. Druk op de knop »Start/Pauze« |→ om het programma te starten.

Weergave van het program- maverloop

Aan de hand van deze reeks indicatielampjes kunt u zien in welk stadium het lopende programma zich bevindt.



»Uitgestelde start« G

Dit indicatielampje brandt als de functie »Uitgestelde start« is ingesteld.

»Pauze«

Dit indicatielampje knippert als het programma werd onderbroken – met de knop »Start/Pauze« |→.

- Om het programma voort te zetten, drukt u opnieuw op de knop »Start/Pauze« |→.

»Voorwas« U

Dit indicatielampje brandt tijdens de voorwasbeurt – als u een programma met voorwas heeft gekozen.

»Hoofdwash« W

Dit indicatielampje brandt tijdens de hoofdwash.

»Spoelen« S

Dit indicatielampje brandt tijdens het spoelen.

- i** Als de machine een teveel aan wasmiddel bemerkt, wordt automatisch een extra spoelbeurt uitgevoerd.

»Centrifugeren«

Dit indicatielampje brandt tijdens het centrifugeren – na de laatste spoelbeurt resp. in het speciale programma »Centrifugeren/Pompen«.

- i** Als de machine niet centrifugeert, heeft u het programma misschien gestopt met de spoelstop.

Of het automatische centrifugeercorrectiesysteem werd – als gevolg van een te grote onbalans – geactiveerd.

»Stop«

Dit indicatielampje geeft aan dat het programma beëindigd is.

De programmaduur

De werkelijke duur van een programma is afhankelijk van het programma zelf en de geselecteerde extra functies.

- i** De gegevens in de tabel „Technische gegevens en verbruikswaarden“ gelden voor de programma's zonder extra functies.

Controlelampjes

Deze lampjes wijzen op abnormale toestanden van de machine.



»Waterkraan«

Het linker controlelampje brandt als de watertoevoer niet goed werkt.

- Controleer of de waterkraan helemaal is opengedraaid.

Misschien zit er een knik in de toevoerslang of is de inlaatfilter vuil?

»Schuimvorming«

Het middelste controlelampje brandt, als er teveel schuim ontstaat. In dat geval wordt een extra spoelbeurt uitgevoerd.

- Gebruik bij de volgende wasbeurt minder wasmiddel.

»Programmablokkade«

Het rechter controlelampje brandt, als de programmablokkade ingeschakeld is.

- In het hoofdstuk „Programmablokkade“ leest u hoe u de blokkade opnieuw uitschakelt.

IN ÉÉN OOGOPSLAG

Vorbereiden en starten

1. Draai de waterkraan helemaal open. Controleer of de slangen vastzitten.
2. Plaats de was in de trommel.
3. Doe wasmiddel en wasverzachter in de machine.
4. Stel de programmakeuzeschakelaar in.
5. Indien gewenst:
 - extra knoppen indrukken,
 - centrifugeertoerental instellen,
 - uitgestelde starttijd instellen.
6. Druk op de knop »Start/Pauze« |→ (behalve bij uitgestelde start).
Op het display ziet u de eindtijd van het programma.

Programma wijzigen

1. Draai de programmakeuzeschakelaar op »Stop« en wacht ongeveer 2 seconden.
2. Draai de programmakeuzeschakelaar op het nieuwe programma.
3. Druk op de knop »Start/Pauze« |→.

Programma annuleren

1. Draai de programmakeuzeschakelaar op »Stop« en wacht ongeveer 2 seconden.
2. Draai de programmakeuzeschakelaar op »Centrifugeren/Pompen« .
3. Druk op de knop »Start/Pauze« |→.
4. Wacht tot het programma afgelopen is.

Extra wasgoed toevoegen

 Dit is alleen mogelijk tijdens de uitgestelde startfase of bij het begin van het programma terwijl het water in de machine loopt.

1. Open de deur en leg het wasgoed in de machine.
2. Sluit de deur. Het programma wordt voortgezet.

Programma gestopt door spoelstop

 Dit merkt u aan de blinkende indicatielampjes »Spoelstop« en »Pauze«.

Als u wilt **centrifugeren**:

1. Stel het centrifugeertoerental in.
2. Druk op de knop »Spoelstop«. Het programma wordt voortgezet, pompt en centrifugeert.

Als u **alleen wilt pompen**:

1. Draai de programmakeuzeschakelaar op »niet centrifugeren« .
2. Druk op de knop »Spoelstop«. Het programma wordt voortgezet en pompt alleen het water weg.

Wasgoed nogmaals centrifugeren

 Het automatische centrifugeercorrectiesysteem kan het centrifugeren bij slechte belading verhinderen.

Als u het wasgoed nogmaals wilt centrifugeren:

1. Draai de programmakeuzeschakelaar op »Stop«.
2. Open de deur en verdeel het wasgoed gelijkmatig in de trommel.
3. Draai de programmakeuzeschakelaar op »Centrifugeren/Pompen« .
4. Centrifugeertoerental instellen.
5. Druk op de knop »Start/Pauze« |→.

Na beëindiging van het programma

 Als het indicatielampje »Stop« brandt, is het programma beëindigd. Op het display ziet u opnieuw de actuele tijd.

1. Zodra het indicatielampje »Deur«  dooft, opent u de deur en verwijdert u het wasgoed.
2. Draai de programmakeuzeschakelaar op »Stop«.
3. Draai de waterkraan dicht.
4. Veeg de dichtingsplooï van de rubberkraag aan de trommel schoon en verwijder eventueel aanwezige vreemde voorwerpen.
5. Laat de deur en de wasmiddellade open zodat deze kunnen drogen.

Programmatabel

Verzorgingssymbool	Textielsoort	Temperatuur (°C)	Hoeveelheid wasgoed (kg)	Extra functie							Centrifuger max.	Uitgestelde start
				Voorwas	Intensief	Extra Spoelen	Kort	surfliss	Inweken	Spoelstop		
Witte was, Bonte was												
 	Duurzame stoffen uit katoen en linnen	30° – 95°	6,0	●	●	●	●	●	●	●	①	○
Kreukherstellend												
 	Synthetische stoffen (polyester, polyamide) en gemengde stoffen (met katoen)	30° – 60°	2,5	●	●	●	●	●	●	●	②	○
Fijne was												
 	Tere weefsels (viscose, zijde e.d.) en gordijnen	Koud–40°	1,5			●	●	●		●	③	○
Wol / Handwas 												
 	Alleen wollabel , „machine-was“ resp. „handwas“	– 40°	2,0			●	●			●	②	○
Speciale programma's												
	Spoelen		zie boven							●	②	○
	Centrifugereren/Pompen										①	
	Quick 30°C: Katoen en gemengde stoffen	30°	3,0			●				●	②	○

● Afzonderlijk, soms ook in combinatie te gebruiken; zinloze combinaties zijn geblokkeerd.

① Maximumtoerental

② 600 of 900 omw/min (afhankelijk van het model)

③ 400 of 600 omw/min (afhankelijk van het model)

Reiniging en verzorging

Wasmiddellade

Indien nodig reinigen:

1. Open de lade zover mogelijk trek ze dan met een krachtige ruk uit de machine.
2. Maak de lade schoon onder warm stromend water.
3. Verwijder het wasverzachterhevelbuisje (dop achteraan in vakje III); reinig het buisje en de opening in de lade met warm stromend water, prik de opening eventueel met een naald door.

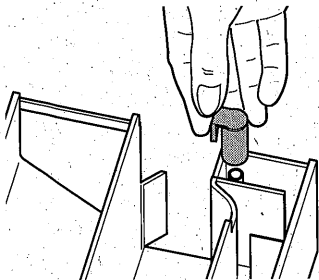

Breng het buisje opnieuw aan.

4. Veeg alle wasmiddelresten van de ladegeleiders.
5. Verwijder kalkafzettingen aan de vulmondstukken (in het ladevak).

Deur en trommel

Na elke wasbeurt reinigen:

- Veeg de dichtingsplooï van de rubberkraag schoon en verwijder eventueel aanwezige vreemde voorwerpen.

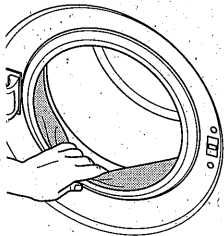

- Controleer de trommel op vreemde voorwerpen.

! Vreemde voorwerpen uit metaal kunnen roestvlekken veroorzaken. In dat geval: Reinig de trommel met een edelstaalreinigingsmiddel. Gebruik geen staalwol of schuursponsjes!

Behuizing en bedieningspaneel

Indien nodig reinigen:

- Reinig de behuizing met zeepwater of een mild reinigingsmiddel en droog ze af met een zachte doek.
- Het bedieningspaneel mag alleen worden schoongeveegd met een zachte, vochtige doek.

! Gebruik geen schuursponsjes of schuurmiddel! Daarmee beschadigt u de kunststofdelen en de lak.

Verontreinigingsfilter

Reinig de filter als vreemde voorwerpen (munten, knopen, babysokjes e.d.) de afvoerpomp blokkeren.

- Pomp voor het reinigen het resterende water weg (zie onder).

Resterend water wegpompen

Water volledig wegpompen...

- voor u de **verontreinigingsfilter** reinigt;
- voor het **transport** van de machine (bijv. als u verhuist);
- bij een **stroomstoring** (als „noodleging“);
- wanneer er **kans op vorst** bestaat.

! Bij kamertemperaturen onder 0 °C kunnen de waterresten in de machine bevriezen en de machine beschadigen.

Belangrijk: vorstschade is niet gedekt door de garantie.

1. Schakel de machine uit, trek de netstekker uit de contactdoos, draai de waterkraan dicht.

! Laat het hete sop voldoende afkoelen. Verbrandingsgevaar!

2. Druk op de zijdelingse knop om de onderhoudsklep te openen.

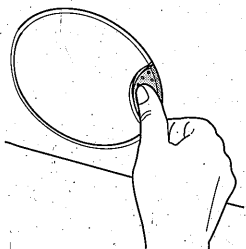

3. Klap de naar onder en plaats er een vlakke schotel of iets dergelijks onder.
4. Draai de verontreinigingsfilter ongeveer 1/4 slag naar links en laat het water uit de machine lopen. Als de schotel vol is, draait u de filter opnieuw dicht. Herhaal deze procedure tot de machine leeg is.

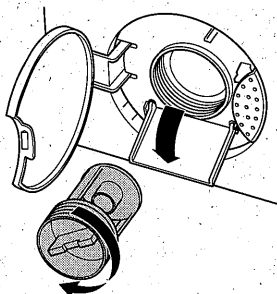

⚠ Als de trommel gevuld is (bijv. bij een stroomuitval), kunnen wel 20 liter water uit de machine lopen!

5. Als er geen water meer uit de machine loopt, kunt u de verontreinigingsfilter helemaal losdraaien en verwijderen.
6. Reinig de verontreinigingsfilter en de pompopening. Controleer of de pompvleugel vrij kan draaien.
7. Breng de verontreinigingsfilter opnieuw aan en draai het vast (naar rechts). Sluit de onderhoudsklep.

Waterinlaatzeef

Maak de zeef schoon wanneer het water zeer langzaam of niet meer in de machine loopt.

1. Schakel de machine uit, draai de waterkraan dicht.

2. Schroef de toevoerslang los.
3. Verwijder de zeef in de „Aquistop“ resp. „Aquistop PLUS“ (afhankelijk van het model) met een combinatie-tang of een punttang, reinig hem en breng hem opnieuw aan.

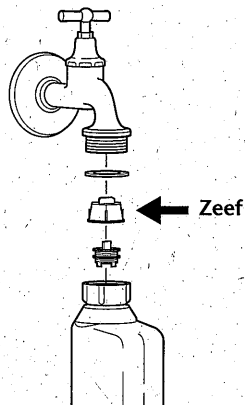

4. Verwijder de zeef in het achterpaneel (behalve bij „Aquistop PLUS“) met een combinatie-tang of een punttang, reinig hem en breng hem opnieuw aan.

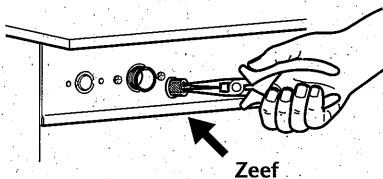



5. Schroef de toevoerslang met de hand vast.
6. Draai de waterkraan helemaal open en controleer of de aansluitingen lekvrij zijn

Ontkalken

Als het wasmiddel juist wordt gedoseerd, is het niet nodig de machine te ontkalken.

- Gebruik indien nodig alleen ontkalkingsmiddelen die geschikt zijn voor wasmachines. Volg de aanwijzingen op de verpakking!

Problemen en storingen

Als u merkt ...	Controleer dan ...
De machine kan niet worden ingeschakeld of het programma start niet	<ul style="list-style-type: none"> • Programma ingesteld? »Start/Pauze« I→ ingedrukt? • Deur goed gesloten? • Stekker in de contactdoos? • Zekering van de contactdoos intact?
De machine reageert niet op bediening of u hoort een signaal	<ul style="list-style-type: none"> • Combinatie van extra functies niet mogelijk. • Programmablokkade ingeschakeld? Zie Pagina 11. • Uitgestelde starttijd ingesteld? Zie Pagina 12. • Indien de storing blijft bestaan: stekker uit de contactdoos trekken, enkele seconden wachten, stekker opnieuw in de contactdoos steken.
De indicatielampjes »Waterkraan« en »Pauze« knipperen of het water loopt niet of slechts zeer langzaam in de machine	<ul style="list-style-type: none"> • Waterkraan helemaal geopend? • Knik in de toevoerslang? • Waterinlaatzeef verstopt? Zie Pagina 17. • Waterdruk te laag? Loodgieter raadplegen.
Op het display ziet u 	<ul style="list-style-type: none"> • Afvoerpomp geblokkeerd of knik in de afvoerslang. Zie Pagina 16.
Wasmiddel of wasverzachter worden niet correct in de machine gespoeld	<ul style="list-style-type: none"> • Wasmiddellade vuil? Zie Pagina 16. • Hevelbuisje in vakje III verstopt? Zie Pagina 16. • Wasverzachter te dik? Water toevoegen.
Het wasmiddel schuimt te sterk	<ul style="list-style-type: none"> • Te veel wasmiddel? Te weinig wasgoed? • Zeer geringe waterhardheid? Watermaatschappij raadplegen.
De machine lekt	<ul style="list-style-type: none"> • Slangen goed vastgeschroefd? • Verontreinigingsfilter goed gesloten? • Schuimvorming door teveel wasmiddel?
Het water wordt niet of slechts zeer langzaam weggepompt	<ul style="list-style-type: none"> • Knop »Spoelstop« ingedrukt? Zie Pagina 11. • Knik in de afvoerslang? • Afvoerpomp geblokkeerd? Zie Pagina 16.
De machine centrifugeert niet goed of helemaal niet	<ul style="list-style-type: none"> • Knop »Spoelstop« ingedrukt? Zie Pagina 11. • Centrifugeertoerental te laag ingesteld of centrifugeren uitgeschakeld? • Slechte verdeling van het wasgoed in de trommel? Zie Pagina 14.
De machine vibreert sterk bij het centrifugeren	<ul style="list-style-type: none"> • Transportbeveiligingen verwijderd? Zie Pagina 4. • Machine correct geïnstalleerd? Zie Pagina 4. • Knik in de afvoerslang, water loopt niet weg?
De deur kan niet worden geopend	<ul style="list-style-type: none"> • Programma beëindigd? Zodra het indicatielampje »Deur«  dooft, kan de deur worden geopend.
Stroomuitval tijdens het wassen	<ul style="list-style-type: none"> • Moet het resterende water worden weggepompt? Zie Pagina 16.
Het wasgoed vertoont vlekken	<ul style="list-style-type: none"> • Grijs resten (vetresten)? Wasmiddeldosering verhogen. Zie Pagina 9. • Witte resten (wasmiddelresten)? Uitborstelen. Let op de juiste dosering. Zie Pagina 9.

Wij helpen u! Als u de storing niet zelf kunt verhelpen, neemt u contact op met onze servicedienst. Zorg ervoor dat u het **model** en het **serienummer** van het typeplaatje op het achterpaneel bij de hand heeft.

Technische gegevens en verbruiksgegevens

Lading (droog gewicht) – Witte was, Bonte was – Quick 30°C – Kreukherstellend – Fijne was – Wol, Handwas	max. 6,0 kg max. 3,0 kg max. 2,5 kg max. 1,5 kg max. 2,0 kg																					
Centrifugeertoerental (afhankelijk van het model) ¹⁾ – Witte was, Bonte was, Quick 30°C – Kreukherstellend – Fijne was – Wol, Handwas	<table border="0"> <tr> <td>Maximumtoerental tot 1200 omw/min</td> <td>Maximumtoerental meer dan 1200 omw/min</td> </tr> <tr> <td>600 omw/min</td> <td>900 omw/min</td> </tr> <tr> <td>400 omw/min</td> <td>600 omw/min</td> </tr> <tr> <td>600 omw/min</td> <td>900 omw/min</td> </tr> </table>	Maximumtoerental tot 1200 omw/min	Maximumtoerental meer dan 1200 omw/min	600 omw/min	900 omw/min	400 omw/min	600 omw/min	600 omw/min	900 omw/min													
Maximumtoerental tot 1200 omw/min	Maximumtoerental meer dan 1200 omw/min																					
600 omw/min	900 omw/min																					
400 omw/min	600 omw/min																					
600 omw/min	900 omw/min																					
Afmetingen – Hoogte / Hoogte voor onderbouwinstallatie – Breedte – Diepte / Diepte voor onderbouwinstallatie – Diepte met geopende deur – Hoogteverstelling van de voetjes	85,0 cm / 82,0 cm 59,5 cm 58,5 cm / 56,5 cm 103 cm 2,5 cm																					
Leeggewicht	ca. 78 kg																					
Elektrische aansluiting – Spanning – Aansluitwaarde – Zekering	230 V ~ 50 Hz 2300 W 10 A																					
Wateraansluiting – Waterdruk (stroomdruk) – Inlaattemperatuur – Opvoerhoogte pomp	0,1...1,0 MPa = 1...10 bar max. 25 °C max. 100 cm																					
Verbruikswaarden ²⁾ – Witte was 95 °C ³⁾ – Bonte was 60 °C ³⁾ ⁴⁾ ⁵⁾ – Bonte was 40 °C ³⁾ ⁴⁾ – Kreukherstellend 40 °C ⁴⁾ – Fijne was 30 °C – Wol 30 °C ⁴⁾	<table border="0"> <thead> <tr> <th>Energie (kWh)</th> <th>Water (Liter)</th> <th>Tijd (Min.)</th> </tr> </thead> <tbody> <tr> <td>1,72</td> <td>51</td> <td>139</td> </tr> <tr> <td>0,95</td> <td>46</td> <td>125</td> </tr> <tr> <td>0,47</td> <td>45</td> <td>109</td> </tr> <tr> <td>0,68</td> <td>50</td> <td>82</td> </tr> <tr> <td>0,23</td> <td>39</td> <td>39</td> </tr> <tr> <td>0,20</td> <td>45</td> <td>41</td> </tr> </tbody> </table>	Energie (kWh)	Water (Liter)	Tijd (Min.)	1,72	51	139	0,95	46	125	0,47	45	109	0,68	50	82	0,23	39	39	0,20	45	41
Energie (kWh)	Water (Liter)	Tijd (Min.)																				
1,72	51	139																				
0,95	46	125																				
0,47	45	109																				
0,68	50	82																				
0,23	39	39																				
0,20	45	41																				

¹⁾ Maximaal toerental in het betreffende programma; reduceerbaar met de centrifugeknop.

²⁾ Afhankelijk van water-, wasgoed- en omgevingsomstandigheden kunnen de werkelijke waarden afwijken van aangegeven normwaarden.

³⁾ Meetwaarden voor lading 5,0 kg.

⁴⁾ Controleprogramma's volgens EN 60456.

⁵⁾ Standaardprogramma voor energielabel.

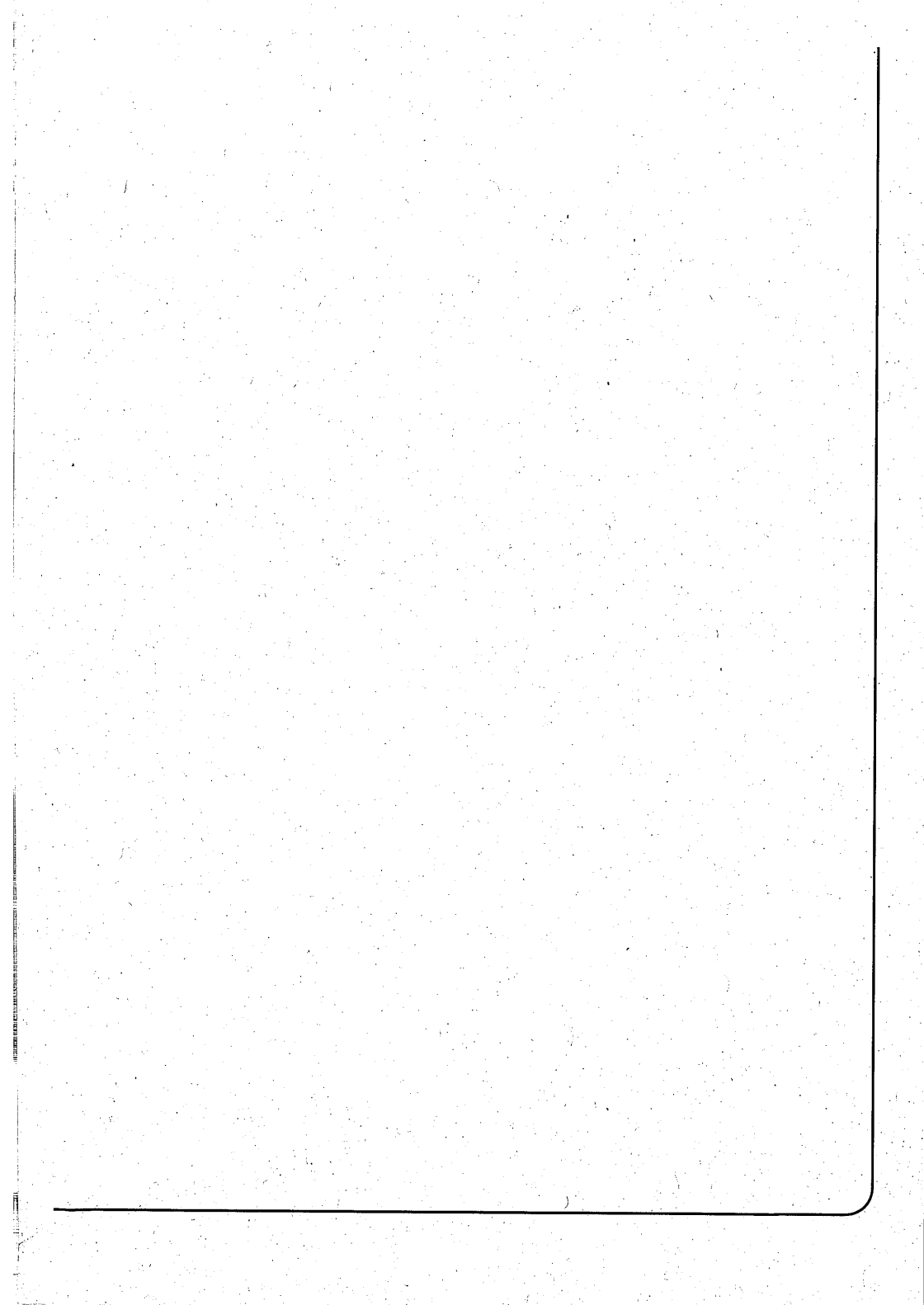

Garantie & Service – Nederland

Om aanspraak te kunnen maken op de door Brandt Nederland BV vastgestelde garantiebepalingen is het overleggen van een origineel, ongewijzigd en leesbaar aankoopbewijs en het opsturen van de bijgevoegde garantietaal vereist, waarop de aankoopdatum en het type-, serie- en identiteitsnummer zijn vermeld.

Algemene garantiebepalingen

1. Brandt verleent 12 maanden garantie, gerekend vanaf de op de aankoopnota en garantietaal vermelde aankoopdatum, op onderdelen van wasautomaten, wasdrogers, vaatwasmachines, magnetrons en vrijstaande fornuizen. Hierop vormen onderdelen die gefabriceerd zijn van rubber, kunststof en glas een uitzondering. Voor deze onderdelen gelden de garantiebepalingen niet.
2. Bij niet-huishoudelijk gebruik van het apparaat (derhalve intensiever gebruik dan normaal particulier gebruik), dan wel indien het apparaat door de koper aan derden is verkocht, verhuurd of op een andere wijze in gebruik is gegeven, verleent Brandt voor alle apparaten een garantie van 6 maanden op onderdelen met uitzondering van onderdelen die zijn gefabriceerd van rubber, kunststof of glas.
3. Voor alle garantie-aanspraken, zoals vermeld onder punt 1 geldt, dat Brandt gedurende 12 maanden vanaf de op de aankoopnota en garantietaal vermelde aankoopdatum geen arbeidsloon of voorrijkosten in rekening zal brengen. Indien de koper derhalve na afloop van een periode van 12 maanden na aankoopdatum een beroep doet op deze garantiebepalingen, is Brandt gerechtigd arbeidsloon en voorrijkosten in rekening te brengen. Voor alle garantie-aanspraken, zoals vermeld in punt 2 geldt voor bovenstaande, dat de periode i.p.v. 12 maanden slechts 6 maanden bedraagt.
4. Door de uitvoering van herstel- of vervangingswerkzaamheden wordt de algemene garantieperiode niet verlengd.
5. Servicebezoeken aan huis worden alleen gebracht voor grote, moeilijk transporteerbare apparaten. Alle overige apparaten dienen franco aan ons adres verzonden of aangeboden te worden.
6. Indien binnen de garantietermijn van 6 maanden blijkt, dat geen goede werking van het apparaat gegarandeerd kan worden, zal vervanging van het apparaat plaatsvinden.
7. De aanspraak van de koper op het kosteloos uitvoeren van herstel- of vervangingswerkzaamheden met inachtneming van het bepaalde in art. 3 van deze garantiebepalingen, vervalt indien:
 - geen originele, ongewijzigde of leesbare aankoopnota, waarop de aankoopdatum, de aankoopprijs en type-, serie- en identiteitsnummer zijn vermeld getoond kan worden;
 - het apparaat abnormaal, ruw, onoordeelkundig of verkeerd is gebruikt, het apparaat is verwaarloosd of de instructies in de gebruiksaanwijzing niet zijn opgevolgd;
 - het apparaat niet volgens de aanwijzingen in het installatievoorschrift of de gebruiksaanwijzing is geïnstalleerd, behandeld of gebruikt.
- 7a. Indien het apparaat zodanig ingebouwd, opgehangen of geplaatst is dat de benodigde tijd voor het in- en uitbouwen samen meer dan 30 minuten bedraagt, dan worden hierdoor ontstane extra kosten aan de koper in rekening gebracht, onverminderd het bepaalde in artikel 3 van deze garantiebepalingen.
- 7b. Schade ontstaan door het, met toestemming van de koper, op onjuiste wijze uit- of inbouwen van een apparaat kan niet op ons worden verhaald.
- 7c. Beschadigingen zoals krassen, deuken of breuk van uit- of afneembare onderdelen, welke niet ten tijde van de aflevering ter kennis van ons zijn gebracht, vallen niet onder de garantie.

Belangrijke adviezen

- Om onnodige kosten te voorkomen is het raadzaam bij storingen zorgvuldig de gebruiksaanwijzing te lezen. Indien de aanwijzingen daarin U geen uitkomst bieden, kunt U zich tot uw vakhandelaar of tot Brandt Nederland BV wenden.
- De veiligheid van de apparatuur kan in gevaar gebracht worden door ondeskundige reparaties. Om deze veiligheid te waarborgen en om mogelijke schade te voorkomen, is het raadzaam de reparaties te laten uitvoeren door deskundige monteurs. De reparatie dient uitsluitend te geschieden met originele Brandt onderdelen.
- Brandt Nederland BV neemt geen aansprakelijkheid op zich voor schade aan was-goed en/of andere goederen of gevolgschade binnen, dan wel buiten, de garantietermijn.

Bij klachten en/of storingen kunt U zich wenden tot uw Brandt vakhandelaar of tot Brandt Nederland BV:

BRANDT NEDERLAND BV – Afdeling Service
Telefoon: 0900-BRANDTNL – Telefax: 077-351 15 66