

Brandt

FR GUIDE D'INSTALLATION ET D'UTILISATION
EN GUIDE TO INSTALLATION AND USE
PT MANUAL DE INSTALAÇÃO E DE UTILIZAÇÃO
EL ΟΔΗΓΙΕΣ ΕΓΚΑΤΑΣΤΑΣΗΣ ΚΑΙ ΧΡΗΣΗΣ
NL INSTALLATIE- EN GEBRUIKSHANDLEIDING

Table de cuisson
Cooking Hob
Placa de cozinha
Μαγειρικές εστίες
Kogebord



Brandt

FR 02 *Αγαπητή πελάτισσα, Αγαπητέ πελάτη,*

*Σας ευχαριστούμε που αγοράσατε εστίες μαγειρέματος **BRANDT**.*

EN 16

Βάλαμε σ' αυτή τη συσκευή όλο το πάθος και την τεχνογνωσία μας για να ανταποκριθεί κατά το καλύτερο δυνατόν στις ανάγκες σας.

PT 30

Καινοτομική, με υψηλές επιδόσεις, τη σχεδιάσαμε έτσι ώστε να είναι πάντοτε εύκολη στη χρήση.

EL 44

*Θα βρείτε επίσης στην γκάμα των προϊόντων **BRANDT**, μια μεγάλη επιλογή φούρνων, φούρνων μικροκυμάτων, απορροφητήρων, ηλεκτρικών κουζινών, πλυντηρίων πιάτων, πλυντηρίων ρούχων, στεγνωτηρίων, ψυγείων και καταψυκτών που μπορείτε να συντονίσετε με τις νέες εστίες σας **BRANDT**.*

NL 58

Μπορείτε να επισκεφθείτε επίσης το δικτυακό τόπο www.brandt.com στον οποίο θα βρείτε όλα μας τα προϊόντα, καθώς και χρήσιμες και συμπληρωματικές πληροφορίες.

BRANDT

www.brandt.com

Μεριμνώντας για τη συνεχή βελτίωση των προϊόντων μας, κρατάμε το δικαίωμα για οποιαδήποτε τροποποίηση των τεχνικών λειτουργικών ή αισθητικών χαρακτηριστικών τους που συνδέεται με την εξέλιξή τους.



Σημαντικό:

Πριν θέσετε τη συσκευή σε λειτουργία, παρακαλείστε να διαβάσετε προσεκτικά αυτές τις οδηγίες ώστε να εξοικειωθείτε γρηγορότερα με τη λειτουργία της συσκευής.

EL

• ΚΑΝΟΝΕΣ ΑΣΦΑΛΕΙΑΣ

Οι εστίες έχουν σχεδιαστεί για να χρησιμοποιούνται από ιδιώτες στον τόπο κατοικίας τους.

Αυτές οι εστίες προορίζονται αποκλειστικά για το μαγείρεμα τροφίμων και αφεψημάτων και δεν περιέχουν κανένα συστατικό με βάση τον αμιάντο.

• Εναπομείνουσα Θερμότητα

Κάθε εστία ενδέχεται να παραμείνει ζεστή για μερικά λεπτά μετά τη χρήση της.

Η ένδειξη "H" εμφανίζεται κατά τη διάρκεια αυτής της περιόδου.

Αποφύγετε επομένως να αγγίζετε τις εν λόγω εστίες.

• Ασφάλεια για τα παιδιά

Οι εστίες σας διαθέτουν ασφάλεια για τα παιδιά η οποία εμποδίζει τη χρήση της όταν βρίσκεται εκτός λειτουργίας ή κατά τη διάρκεια του μαγειρέματος (ανατρέξτε στο κεφάλαιο: χρήση της ασφάλειας για τα παιδιά).

Μην ξεχνάτε να απενεργοποιείτε την ασφάλεια πριν από κάθε χρήση.

• Για τους χρήστες βηματοδοτών και ενεργών μοσχευμάτων.

Η λειτουργία των εστιών είναι σύμφωνη με τα ισχύοντα πρότυπα ηλεκτρομαγνητικών διαταραχών καθώς και με τις νομοθετικές απαιτήσεις (οδηγίες 89/336/ΕΟΚ).

Προκειμένου να μην υπάρξουν παρεμβολές μεταξύ των εστιών σας και ενός βηματοδότη, πρέπει ο βηματοδότης να έχει σχεδιαστεί και ρυθμιστεί σύμφωνα με την ισχύουσα σχετική νομοθεσία.

Για το λόγο αυτό, μπορούμε να σας εγγυηθούμε μόνο τη συμβατότητα του προϊόντος μας με τους ισχύοντες κανονισμούς.

Όσον αφορά τη συμβατότητα του καρδιακού βηματοδότη ή ενδεχόμενες ασυμβατότητες, μπορείτε να απευθυνθείτε στον κατασκευαστή της συσκευής ή στον γιατρό σας.



Ηλεκτρικός κίνδυνος

Βεβαιωθείτε ότι το καλώδιο

τροφοδοσίας των ηλεκτρικών συσκευών

οι οποίες βρίσκονται κοντά στις εστίες

σας δεν έρχεται σε επαφή με αυτές.

Εάν εμφανιστεί ράγισμα στην επιφάνεια του γυαλιού, αποσυνδέστε αμέσως τη συσκευή από την παροχή ηλεκτρικού ρεύματος για να αποφύγετε τον κίνδυνο ηλεκτροπληξίας.

Για το λόγο αυτό αφαιρέστε τις ασφάλειες ή χρησιμοποιήστε την κεντρική ασφάλεια

Μην χρησιμοποιήσετε τις εστίες έως ότου η γυάλινη επιφάνεια αντικατασταθεί.

• ΠΡΟΣΤΑΣΙΑ ΤΟΥ ΠΕΡΙΒΑΛΛΟΝΤΟΣ

– Τα υλικά συσκευασίας αυτής της συσκευής είναι ανακυκλώσιμα. Μπορείτε να συμμετάσχετε στη διαδικασία ανακύκλωσης, απορρίπτοντας τα υλικά συσκευασίας στους ειδικούς κάδους που θέτει στη διάθεσή σας ο δήμος σας, και να συμβάλλετε κατ' αυτόν τον τρόπο στην προστασία του περιβάλλοντος.



– Η συσκευή σας περιέχει επίσης πολλά ανακυκλώσιμα υλικά. Η συσκευή φέρει συνεπώς αυτό το λογότυπο προκειμένου να σας υποδείξει ότι οι χρησιμοποιημένες συσκευές δεν πρέπει να απορρίπτονται μαζί με άλλα απορρίμματα. Ο κατασκευαστής των συσκευών οργανώνει, υπό τις καλύτερες συνθήκες, την ανακύκλωσή τους, σύμφωνα με την ευρωπαϊκή οδηγία 2002/96/ΕΚ σχετικά με τα απόβλητα ειδών ηλεκτρικού και ηλεκτρονικού εξοπλισμού. Απευθυνθείτε στο δήμο σας ή στον εμπορικό σας αντιπρόσωπο προκειμένου να ενημερωθείτε σχετικά με τα σημεία περισυλλογής των χρησιμοποιημένων συσκευών, που βρίσκονται κοντά στην κατοικία σας.

– Σας ευχαριστούμε για τη συμβολή σας στην προστασία του περιβάλλοντος.

• ΠΕΡΙΓΡΑΦΗ ΤΗΣ ΣΥΣΚΕΥΗΣ ΣΑΣ

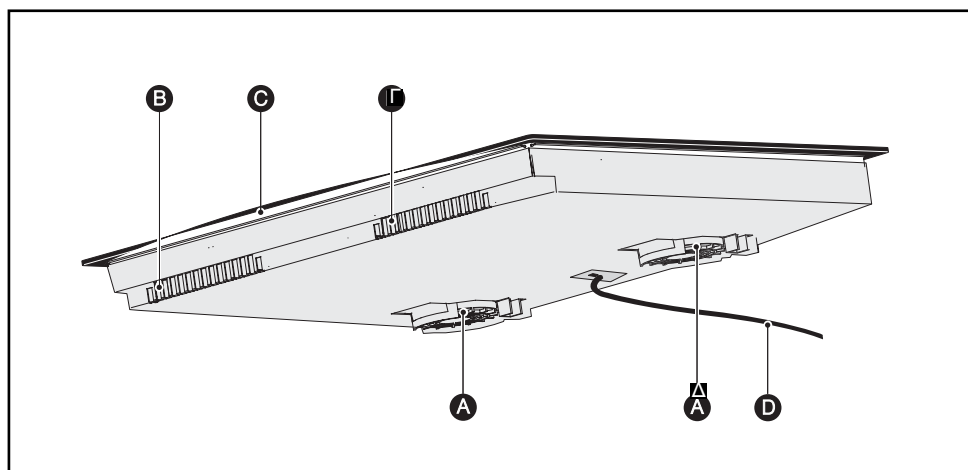

- Ⓐ Είσοδος αέρα
- Ⓑ Έξοδος αέρα
- ⓓ Υαλοκεραμική επιφάνεια
- Ⓓ Καλώδιο τροφοδοσίας

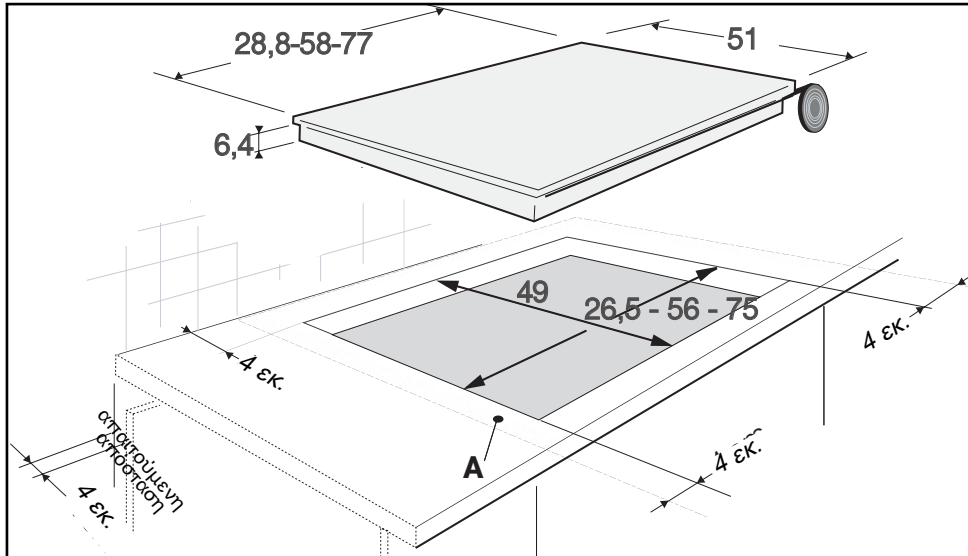
EL 1 / ΕΓΚΑΤΑΣΤΑΣΗ ΤΗΣ ΣΥΣΚΕΥΗΣ ΣΑΣ

- **ΕΠΙΛΟΓΗ ΤΟΥ ΣΗΜΕΙΟΥ ΤΟΠΟΘΕΤΗΣΗΣ**

Η συσκευή σας θα πρέπει να τοποθετηθεί κατά τρόπο ώστε να έχετε πρόσβαση στο φινιρισμό της τροφοδοσίας.

Η απόσταση μεταξύ του τοίχου (ή επίπλου) και της πίσω, αριστερής και δεξιάς πλευράς της συσκευής θα πρέπει να είναι τουλάχιστον 4 εκ. (ζώνη Α).

Η συσκευή σας μπορεί να τοποθετηθεί χωρίς κανένα κίνδυνο επάνω από ένα έπιπλο, ένα φούρνο ή οποιαδήποτε άλλη εντοιχισμένη ηλεκτρική συσκευή. Ελέγξτε μόνο εάν οι εισοδοί και έξοδοι αέρα είναι ανοικτές (ανατρέξτε στο κεφάλαιο "περιγραφή της συσκευής σας").

- **ΕΝΤΟΙΧΙΣΜΟΣ**

Ακολουθήστε το παραπάνω σχέδιο.

Κολλήστε το παρέμβυσμα από αφρό κάτω από τη συσκευή σας ακολουθώντας την περίμετρο των επιφανειών που βρίσκονται σε επαφή με την επιφάνεια εργασίας σας. Κατ'αυτόν τον τρόπο θα διασφαλιστεί η στεγανότητα μεταξύ της συσκευής και του πάγκου εργασίας. Εφαρμόστε τα κλιπ στην επιφάνεια των εστίων*.

*Ανάλογα με το μοντέλο

- **Συμβουλή**

Εάν ο φούρνος σας είναι τοποθετημένος κάτω από τις εστίες σας, οι θερμικές ασφάλειες των εστιών απαγορεύουν την ταυτόχρονη χρήση των εστιών και του φούρνου, όταν βρίσκεται σε λειτουργία πυρόλυσης.

Οι εστίες σας διαθέτουν ένα σύστημα ασφάλειας έναντι της υπερθέρμανσης. Αυτή η ασφάλεια μπορεί π.χ. να χρησιμοποιηθεί σε περίπτωση εγκατάστασης των εστιών επάνω από φούρνο με ανεπαρκή μόνωση. Στις ζώνες ελέγχου εμφανίζονται μικρές γραμμές. Σε αυτή την περίπτωση, σας συνιστούμε να αυξήσετε την εξαέρωση των εστιών σας δημιουργώντας μία οπή στο πλαϊνό τμήμα του επίπλου σας (8 εκ. x 5 εκ.), και/ή μπορείτε επίσης να εγκαταστήσετε το σετ μόνωσης για φούρνους που διατίθεται στην Υπηρεσία μετά την Πώληση.

- **Προσοχή**

Πρέπει να βεβαιώνετε συστηματικά ότι οι εισοδοί αέρα που είναι τοποθετημένες στο κάτω τμήμα της συσκευής σας είναι πάντα ανοικτές.

Οι επαγωγικές εστίες σας έχουν ανάγκη από καλό εξαερισμό, όποιον τρόπο εγκατάστασης και εάν επιλέξετε.

80ΕΚ Βεβαιωθείτε πως η τραβέρσα του επίπλου δεν εμποδίζει το πέρασμα του αέρα. Στην ανάγκη, κάντε μια λοξοτομή.

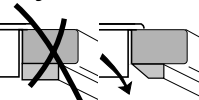

1 / ΕΓΚΑΤΑΣΤΑΣΗ ΤΗΣ ΣΥΣΚΕΥΗΣ ΣΑΣ**EL****• ΣΥΝΔΕΣΗ**

Αυτές οι συσκευές θα πρέπει να συνδεθούν με το ηλεκτρικό δίκτυο μέσω ηλεκτρικής πρίζας σύμφωνα με το πρότυπο CEI 60083 ή με διάταξη ολοπολικής διακοπής ρεύματος σύμφωνα με τους ισχύοντες κανονισμούς εγκατάστασης.

Μετά την σύνδεση των εσπών σας με την παροχή ηλεκτρικού ρεύματος ή μετά από παρατεταμένη διακοπή ρεύματος, ένας κωδικός εμφανίζεται στο πληκτρολόγιο ελέγχου. Για να χρησιμοποιήσετε τις εσπίες σας θα πρέπει να περιμένετε 30 δευτερόλεπτα περίπου, έως ότου εξαφανιστούν αυτές οι πληροφορίες (Αυτή η ένδειξη είναι φυσιολογική και είναι χρήσιμη για τους τεχνικούς της υπηρεσίας μετά την πώληση. Σε καμία περίπτωση ο χρήστης δεν πρέπει να λάβει υπόψη την ένδειξη αυτή).

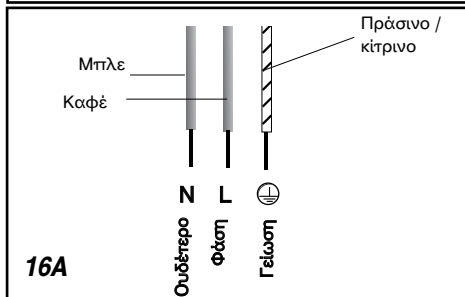
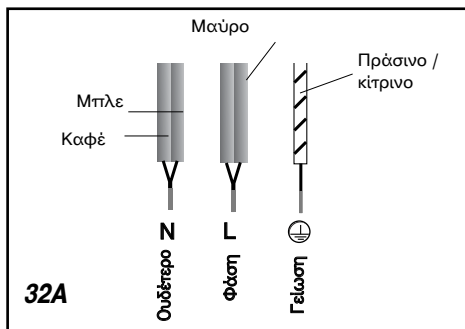

Προσοχή
Εάν το καλώδιο τροφοδοσίας έχει φθαρεί, θα πρέπει να αντικατασταθεί για λόγους ασφαλείας από τον κατασκευαστή, την υπηρεσία εξυπηρέτησης μετά την πώληση του κατασκευαστή, ή ένα άτομο με παρόμοια εξειδίκευση.

• Σύνδεση 220-240V ~**• Σύνδεση 400V 2N ~ - 16A**

Διαχωρίστε τα δύο σύρματα φάσης L1, L2 πριν τη σύνδεση.

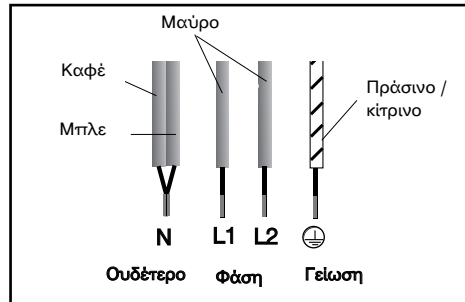

Κατά τη σύνδεση 400 V 2N τριών φάσεων, σε περίπτωση δυσλειτουργίας των εσπών σας, βεβαιωθείτε ότι το σύρμα της ουδέτερης φάσης είναι καλά συνδεδεμένο.

• Σύνδεση 2x230V 2L+2N ~ - 16A

Διαχωρίστε τα σύρματα πριν τη σύνδεση.

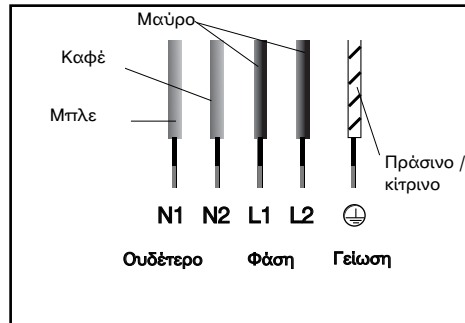
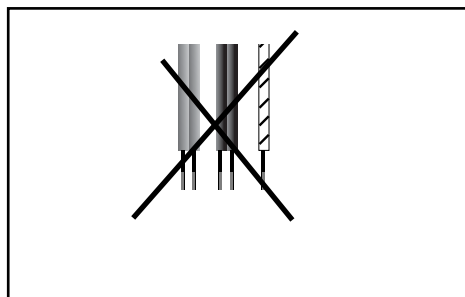
**• Σύνδεση 400V 3 ~ - 16A**

EL 2 / ΧΡΗΣΗ ΤΗΣ ΣΥΣΚΕΥΗΣ ΣΑΣ

• ΠΕΡΙΓΡΑΦΗ ΤΗΣ ΕΠΑΝΩ ΟΨΗΣ

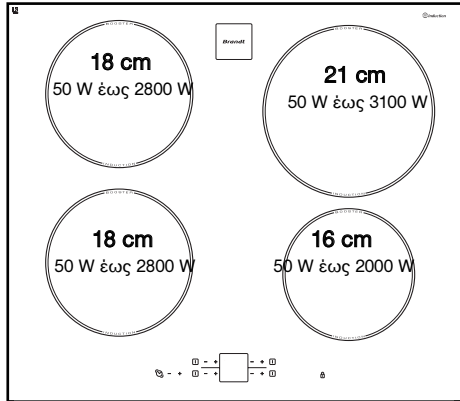

TI612/TI312

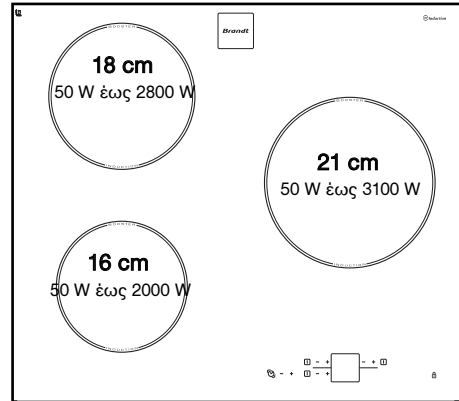

TI614

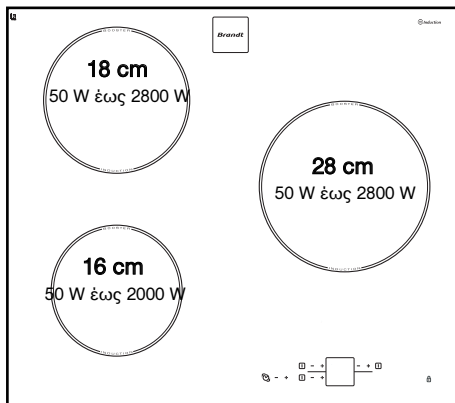

TI618

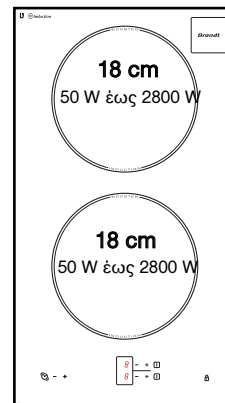

TI600

**TI680
TI380**

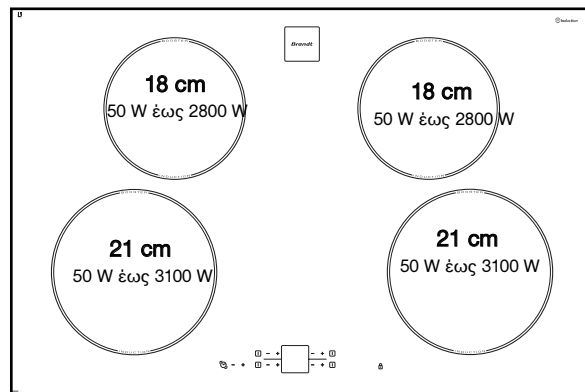

2 / ΧΡΗΣΗ ΤΗΣ ΣΥΣΚΕΥΗΣ ΣΑΣ**EL**

- **ΣΚΕΥΗ ΓΙΑ ΤΙΣ ΕΠΑΓΩΓΙΚΕΣ ΕΣΤΙΕΣ**
- **ΠΟΙΑ ΕΣΤΙΑ ΠΡΕΠΕΙ ΝΑ ΧΡΗΣΙΜΟΠΟΙΗΣΕΤΕ ΑΝΑΛΟΓΑ ΜΕ ΤΟ ΣΚΕΥΟΣ ΣΑΣ;**

- Αρχή της επαγωγής

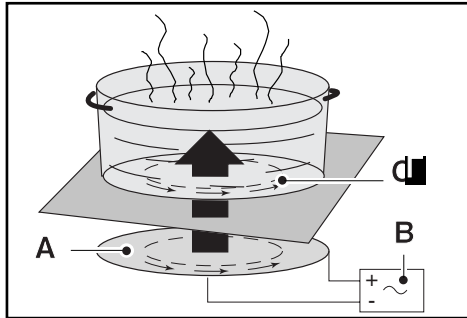

- A** Επαγωγέας
- B** Ηλεκτρονικό κύκλωμα
- Γ** Επαγωγικό ρεύμα

Η επαγωγή οφείλεται σε ένα μαγνητικό φαινόμενο. Όταν τοποθετείτε ένα σκεύος επάνω σε μία εστία που βρίσκεται σε λειτουργία, τα ηλεκτρονικά κυκλώματα της εστίας σας παράγουν επαγωγικό ρεύμα στον πάτο του σκεύους και αυξάνουν αυτόματα τη θερμοκρασία του. Αυτή η θερμότητα μεταφέρεται συνεπώς στα τρόφιμα που σιγοβράζουν ή ψήνονται ανάλογα με τις ρυθμίσεις που επιλέξατε.

- Τα σκεύη

Τα περισσότερα σκεύη είναι συμβατά με τις επαγωγικές εστίες. Μόνο τα γυάλινα σκεύη, τα κεραμικά σκεύη, τα σκεύη από αλουμίνιο που δεν διαθέτουν ειδικό πάτο, τα σκεύη από χαλκό και ορισμένα σκεύη μη μαγνητικά από ανοξείδωτο ατσάλι δεν είναι συμβατά με την επαγωγική μέθοδο μαγειρικής.

Σας συνιστούμε να επιλέγετε σκεύη με ίσιο και χοντρό πάτο. Η θερμότητα θα κατανέμεται καλύτερα και το μαγείρεμα θα είναι πιο ομοιογενές.

CLASS Επιλέγοντας ένα σκεύος που φέρει **INDUCTION** αυτό το λογότυπο στον πάτο ή στην συσκευασία του, μπορείτε να είστε σίγουροι για την απόλυτη συμβατότητά του με τις εστίες σας, υπό κανονικές συνθήκες χρήσης.

Για να σας βοηθήσουμε να επιλέξετε, μία λίστα σκευών διατίθεται μαζί με αυτές τις οδηγίες.

Εστία*	Σκεύος
16 εκ.	10 18 εκ.
18 εκ.	12 22 εκ.
21 εκ.	18 24 εκ.
23 εκ.	12..... 26 εκ.
28 εκ.	12 32 εκ.

* ανάλογα με το μοντέλο

Συμβουλή

Για να ελέγξετε την καταλληλότητα του σκεύους σας: Τοποθετήστε το στην εστία σε ισχύ 4. Εάν η οθόνη παραμένει σταθερή, το σκεύος σας είναι κατάλληλο. Εάν η οθόνη αναβοσβήνει, το σκεύος σας δεν είναι κατάλληλο για τις επαγωγικές εστίες. Μπορείτε επίσης να χρησιμοποιήσετε ένα μαγνήτη. Εάν ο μαγνήτης "κολλάει" στον πάτο του σκεύους, τότε το σκεύος είναι κατάλληλο για τις εστίες σας.

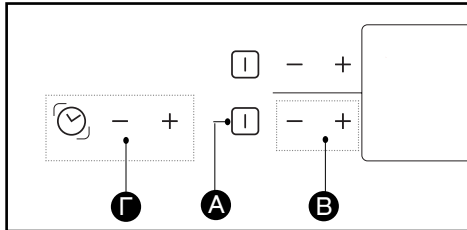
EL 2 / ΧΡΗΣΗ ΤΗΣ ΣΥΣΚΕΥΗΣ ΣΑΣ**• ΠΕΡΙΓΡΑΦΗ ΤΩΝ ΠΛΗΚΤΡΩΝ ΕΛΕΓΧΟΥ**

- Α** Πλήκτρα έναρξη/διακοπή λειτουργίας.
- Β** Πλήκτρα ισχύος.
- Γ** Πλήκτρα χρονοδιακόπτη.

• ΕΝΑΡΞΗ ΛΕΙΤΟΥΡΓΙΑΣ

Πατήστε το πλήκτρο έναρξη/διακοπή λειτουργίας της εστίας που θέλετε να χρησιμοποιήσετε. Η ένδειξη **0**, η οποία αναβοσβήνει και ένας χαρακτηριστικός ήχος, σας υποδεικνύουν ότι η εστία έχει ανάψει. Μπορείτε στη συνέχεια να ρυθμίσετε την ισχύ που επιθυμείτε. Εάν δεν ρυθμίσετε την ισχύ, η εστία θα σβήσει αυτόματα.

• ΔΙΑΚΟΠΗ ΛΕΙΤΟΥΡΓΙΑΣ

Πατήστε το πλήκτρο έναρξη/διακοπή λειτουργίας της εστίας που βρίσκεται σε λειτουργία ή το πλήκτρο “-” της ισχύος έως να εμφανιστεί η ένδειξη **0**.

• ΡΥΘΜΙΣΗ ΤΗΣ ΙΣΧΥΟΣ

Πατήστε το πλήκτρο “+” ή “-” για να ρυθμίσετε το επίπεδο της ισχύος από 1 έως P (μέγιστη ισχύς = “booster”).

Κατά την έναρξη της λειτουργίας της εστίας μπορείτε να μεταβείτε κατευθείας στη μέγιστη ισχύ “P” πατώντας το πλήκτρο “-”.

**Συμβουλή**

Προτιμάτε να χρησιμοποιείτε ταυτόχρονα εστίες που βρίσκονται σε διαφορετικές πλευρές.

Η χρήση σε μέγιστη ισχύ μίας εστίας οδηγεί στον αυτόματο περιορισμό της ισχύος της εστίας που βρίσκεται στην ίδια πλευρά, ο οποίος υποδεικνύεται μέσω των οθονών ισχύος.

• ΡΥΘΜΙΣΗ ΤΟΥ ΧΡΟΝΟΔΙΑΚΟΠΤΗ

Ο περιστρεφόμενος χρονοδιακόπτης μπορεί να χρησιμοποιηθεί για το σύνολο των εστιών και ρυθμίζεται ώστε να αντιστοιχεί σε μία μόνο εστία κάθε φορά.

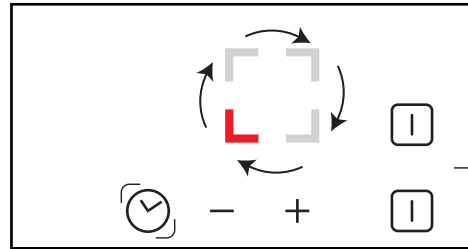

Πατώντας παρατεταμένα το πλήκτρο  επιλέγετε την εστία με την οποία θέλετε να χρησιμοποιήσετε το χρονοδιακόπτη. Το περιστρεφόμενο σύμβολο και ο χρονοδιακόπτης μπορούν να χρησιμοποιηθούν μόνο για τις εστίες που βρίσκονται σε λειτουργία.

Για να χρησιμοποιήσετε το χρονοδιακόπτη:

- Θέστε σε λειτουργία την εστία και ρυθμίστε την ισχύ.
- Τοποθετήστε το περιστρεφόμενο σύμβολο σε αυτή την εστία.
- Ρυθμίστε τη διάρκεια μαγειρέματος πατώντας το “+” ή το “-”. Μία τελεία ανάβει στην οθόνη της ισχύος προκειμένου να επιβεβαιώσει την επιλογή σας.

Ο χρονοδιακόπτης τίθεται σε λειτουργία μόνο εάν η εστία καλύπτεται από ένα σκεύος.

Στο τέλος του μαγειρέματος, η εστία σβήνει, η οθόνη του χρονοδιακόπτη προβάλλει την ένδειξη **0** και ένας **χαρακτηριστικός ήχος** σας προειδοποιεί.

- Πατήστε το πλήκτρο “+” ή “-” του χρονοδιακόπτη για να σταματήσετε τον χαρακτηριστικό ήχο.

Για να αλλάξετε τις ρυθμίσεις του χρονοδιακόπτη: Πατήστε τα πλήκτρα “+” ή “-” του χρονοδιακόπτη.

Για να σταματήσετε το χρονοδιακόπτη:

Πατήστε για μερικά δευτερόλεπτα ταυτόχρονα τα πλήκτρα “+” και “-” ή το πλήκτρο “-” του χρονοδιακόπτη έως να εμφανιστεί η ένδειξη **0**.

Για να χρησιμοποιήσετε το χρονοδιακόπτη με μία άλλη εστία:

- Σταματήστε το χρονοδιακόπτη σε λειτουργία.
- Πατώντας διαδοχικά το πλήκτρο  ρυθμίστε το χρονοδιακόπτη ώστε να αντιστοιχεί στη νέα εστία που έχει τεθεί σε λειτουργία.

2 / ΧΡΗΣΗ ΤΗΣ ΣΥΣΚΕΥΗΣ ΣΑΣ**EL****ΧΡΗΣΗ ΤΗΣ “ΑΣΦΑΛΕΙΑΣ
ΓΙΑ ΤΑ ΠΑΙΔΙΑ”**

Οι εστίες σας διαθέτουν μία ασφάλεια για παιδιά, η οποία σας επιτρέπει να ‘κλειδώσετε’ τα πλήκτρα εντολών όταν οι εστίες είναι εκτός λειτουργίας (κατά τον καθαρισμό παραδείγματος χάριν) ή κατά τη διάρκεια του μαγειρέματος (για να διατηρήσετε τις ρυθμίσεις).

Για λόγους ασφάλειας, μόνο το πλήκτρο “διακοπή λειτουργίας” μένει πάντα ενεργό και επιτρέπει την διακοπή της λειτουργίας της εστίας που λειτουργεί ακόμα και εάν είναι “κλειδωμένη”.

• Πως να “κλειδώσετε” τις εστίες

Κρατήστε πατημένο το πλήκτρο “κλειδώματος” έως ότου η λυχνία ανάψει και έως ότου ένας χαρακτηριστικός ήχος επιβεβαιώσει το χειρισμό σας.

• “Κλειδωμένες” εστίες σε λειτουργία

Η οθόνη των εστιών που βρίσκονται σε λειτουργία υποδεικνύει την ισχύ και το σύμβολο “κλειδώματος” .

Όταν πατήσετε τα πλήκτρα της **ισχύος** ή του **χρονοδιακόπτη** των εστιών σε λειτουργία, η λυχνία “κλειδώματος” ανάβει. Η λυχνία σβήνει μετά από μερικά δευτερόλεπτα.

Μόνο το πλήκτρο “διακοπή λειτουργίας” μένει πάντα ενεργό.

Στις εστίες οι οποίες είναι εκτός λειτουργίας, το σύμβολο  και η ενδεικτική λυχνία ανάβουν όταν πατήσετε τα πλήκτρα **“έναρξη/διακοπή λειτουργίας”**. Αυτή η ένδειξη θα σβήσει μετά από μερικά δευτερόλεπτα.

• “Κλειδωμένες” εστίες εκτός λειτουργίας

Η ενδεικτική λυχνία που βρίσκεται επάνω από το πλήκτρο “κλειδώματος” είναι σβηστή. Πατώντας αυτό το πλήκτρο, η λυχνία ανάβει.

Η λυχνία εμφανίζεται όταν πατήσετε το πλήκτρο **έναρξη / διακοπή λειτουργίας** οποιασδήποτε εστίας.

• Πως να “ξεκλειδώσετε” τις εστίες

Πατήστε το πλήκτρο “κλειδώματος” έως ότου σβήσει η ενδεικτική λυχνία και έως ότου ακουστεί ένας χαρακτηριστικός ήχος, ο οποίος θα επιβεβαιώσει το χειρισμό σας.

**Συμβουλή**

Μην ξεχνάτε “ξεκλειδώσετε” τις εστίες πριν την επόμενη χρήση τους (ανατρέξτε στο κεφάλαιο “χρήση της ασφάλειας για τα παιδιά”).

EL 2 / ΧΡΗΣΗ ΤΗΣ ΣΥΣΚΕΥΗΣ ΣΑΣ**• ΛΕΙΤΟΥΡΓΙΕΣ ΑΣΦΑΛΕΙΑΣ ΚΑΤΑ ΤΗ ΧΡΗΣΗ ΤΗΣ ΣΥΣΚΕΥΗΣ****• Εναπομείνουσα θερμότητα**

Μετά από έντονη χρήση της εστίας ενδέχεται η εστία να παραμείνει ζεστή για μερικά λεπτά. Η ένδειξη "H" εμφανίζεται κατά τη διάρκεια αυτής της περιόδου. Αποφύγετε επομένως να αγγίζετε τις εν λόγω εστίες.

• Περιορισμός της θερμοκρασίας

Κάθε εστία είναι εξοπλισμένη με έναν αισθητήρα ασφαλείας, ο οποίος επιβλέπει συνεχώς την θερμοκρασία του πάτου του σκεύους. Σε περίπτωση που ξεχάσετε ένα άδειο σκεύος πάνω σε μία αναμμένη εστία, ο αισθητήρας προσαρμόζει αυτόματα την ισχύ της εστίας προκειμένου να αποφευχθεί ο κίνδυνος φθοράς του σκεύους ή της εστίας.

• Ασφάλεια για "μικρά αντικείμενα"

Ένα αντικείμενο μικρών διαστάσεων (όπως π.χ. ένα πηρούνι, ένα κουτάλι ή ένα δαχτυλίδι ...) που έχει τοποθετηθεί επάνω στις εστίες, δεν αναγνωρίζεται ως σκεύος.

Η οθόνη αναβοσβήνει και η επιλεγμένη ισχύς δεν τίθεται σε λειτουργία.

**Προσοχή**

Πολλά αντικείμενα μικρών διαστάσεων ενδέχεται να αναγνωριστούν από μία εστία ως σκεύη.

Η ένδειξη της ισχύος παραμένει σταθερή: ενδέχεται λοιπόν να απελευθερωθεί ισχύς η οποία θα θερμάνει τα αντικείμενα αυτά.

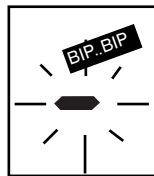
• Προστασία σε περίπτωση υπερχειλίσης

Η διακοπή της λειτουργίας των εστιών, η εμφάνιση της ειδικής ένδειξης (βλ. σύμβολο) και ένας χαρακτηριστικός ήχος (ανάλογα με το μοντέλο) ενδέχεται να ενεργοποιηθούν σε μία από τις 3 ακόλουθες περιπτώσεις:

- Υπερχειλίση που καλύπτει τα πλήκτρα εντολής.
- Ένα βρεγμένο πανί έχει τοποθετηθεί πάνω στα πλήκτρα.
- Ένα μεταλλικό αντικείμενο έχει τοποθετηθεί επάνω στα πλήκτρα ελέγχου. Καθαρίστε ή αφαιρέστε το αντικείμενο και ξεκινήστε εκ νέου το μαγείρεμα.

• Σύστημα Auto-Stop (Αυτόματη Διακοπή)

Εάν ξεχάσετε να σβήσετε την εστία μετά το μαγείρεμα, η συσκευή σας είναι εξοπλισμένη με μία λειτουργία ασφαλείας "**σύστημα Auto-Stop**", η οποία διακόπτει αυτόματα τη λειτουργία της εστίας που έχει μείνει αναμμένη, μετά από προκαθορισμένο χρόνο (μεταξύ 1 και 10 ωρών ανάλογα με την χρησιμοποιούμενη ισχύ).

Σε περίπτωση ενεργοποίησης αυτής της ασφαλείας, η διακοπή της εστίας υποδεικνύεται μέσω της ένδειξης "AS" ή "A" στην οθόνη ελέγχου και ένας χαρακτηριστικός ήχος τίθεται σε λειτουργία για περίπου 2 λεπτά. Για να σταματήσετε τον χαρακτηριστικό ήχο, αρκεί να πατήσετε οποιοδήποτε πλήκτρο ελέγχου.

Ένας διπλός χαρακτηριστικός ήχος θα επιβεβαιώσει τον χειρισμό σας.

3 / ΒΑΣΙΚΗ ΣΥΝΤΗΡΗΣΗ ΤΗΣ ΣΥΣΚΕΥΗΣ ΣΑΣ**EL****• ΠΡΟΦΥΛΑΞΗ ΤΗΣ ΣΥΣΚΕΥΗΣ ΣΑΣ**

- . Αποφεύγετε τις προσκρούσεις με τα σκεύη: Η επιφάνεια του γυαλιού είναι πολύ ανθεκτική ωστόσο δεν είναι άθραυστη.
- . Μην τοποθετείτε το καπάκι των σκευών επάνω στις εστίες σας. Ενδέχεται να δημιουργηθεί το φαινόμενο 'βεντούζα', το οποίο ενδέχεται να φθίρει την επιφάνεια των εστιών σας.
- . Αποφεύγετε την τριβή των σκευών, η οποία ενδέχεται να φθίρει μακροπρόθεσμα τη σήμανση της επιφάνειας των εστιών σας.
- . Αποφεύγετε να τοποθετείτε σκεύη στο πλαίσιο ή τα διακοσμητικά στοιχεία των εστιών σας (ανάλογα με το μοντέλο).
- . Αποφεύγετε τα σκεύη με τραχύ ή μη λείο πάτο: Ενδέχεται να εμπεριέχουν ή να μεταφέρουν υλικά που θα προκαλέσουν κηλίδες ή χαραγιές στην επιφάνεια των εστιών σας.

Η εγγύηση δεν καλύπτει φθορές που δεν παρεμποδίζουν τη λειτουργία της συσκευής ή τη χρήση της.

- . Μην αποθηκεύετε στο έπιπλο που βρίσκεται κάτω από τις εστίες σας, προϊόντα συντήρησης ή εύφλεκτα προϊόντα.
- . Μην ζεσταίνετε κλειστές κονσέρβες καθώς ενδέχεται να εκραγούν.
- Αυτή η προφύλαξη ισχύει βεβαίως για όλους τους τρόπους μαγειρέματος.
- . Για το μαγείρεμα, μην χρησιμοποιείτε ποτέ αλουμινόχαρτο. Μην τοποθετείτε ποτέ προϊόντα με περιτύλιγμα από αλουμινόχαρτο ή σε ταψί από αλουμίνιο πάνω στις εστίες σας. Το αλουμίνιο θα λιώσει και θα φθίρει ανεπανόρθωτα τη συσκευή σας.
- . Οι εστίες σας δεν πρέπει να χρησιμοποιούνται για να εναποθέτετε αντικείμενα (κίνδυνος απρόσμενου ανάμματος, χαραγές, κ.λπ).
- . Μην χρησιμοποιείτε συσκευές καθαρισμού με ατμό. Ο ατμός ενδέχεται να φθίρει τις εστίες σας.

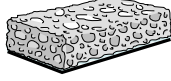

• ΣΥΝΤΗΡΗΣΗ ΤΗΣ ΣΥΣΚΕΥΗΣ ΣΑΣ

ΕΙΔΗ ΒΡΩΜΙΑΣ	ΧΡΗΣΙΜΟΠΟΙΕΙΤΕ	ΤΙ ΘΑ ΠΡΕΠΕΙ ΝΑ ΚΑΝΕΤΕ
Ελαφρές.	Σφουγγάρι.	Μουσκέψτε καλά τη ζώνη που θέλετε να καθαρίσετε με ζεστό νερό και σκουπίστε.
Συσώρευση βρωμιάς από επανειλημμένο μαγείρεμα Υπερχειλίση γλυκών παρασκευασμάτων, λιωμένο πλαστικό	Σφουγγάρι. Ξύστρο ειδικό για γυαλί.	Μουσκέψτε καλά τη ζώνη που θέλετε να καθαρίσετε με ζεστό νερό, χρησιμοποιήστε ένα ξύστρο ειδικό για γυαλί προκειμένου να αφαιρέσετε τα υπολείμματα, ολοκληρώστε τον καθαρισμό με την σκληρή πλευρά του σφουγγαριού και στη συνέχεια σκουπίστε.
Κηλίδες και ίχνη αλάτων.	Λευκό ξύδι.	Χρησιμοποιήστε ζεστό λευκό ξύδι, αφήστε το να δράσει και σκουπίστε με ένα μαλακό πανί.
Μεταλλικές αστραφτερές βαφές. Εβδομαδιαία συντήρηση.	Ειδικό προϊόν για υαλοκεραμικές επιφάνειες	Χρησιμοποιήστε ένα ειδικό προϊόν για αυτές τις υαλοκεραμικές επιφάνειες, κατά προτίμηση με σιλικόνη (προστατευτικές ιδιότητες).
<div style="display: flex; justify-content: space-around; align-items: center;"> <div style="text-align: center;">  <p>κρέμα</p> </div> <div style="text-align: center;">  <p>σφουγγάρι ειδικό για ευαίσθητα πιάτα</p> </div> <div style="text-align: center;">  <p>σκόνη</p> <p>αποξεστικό σφουγγάρι</p> </div> </div>		



EL 4 / ΕΙΔΙΚΑ ΜΗΝΥΜΑΤΑ, ΠΕΡΙΣΤΑΤΙΚΑ**• Κατά τη σύνδεση**

ΠΑΡΑΤΗΡΕΙΤΕ ΟΤΙ:	ΠΙΘΑΝΑ ΑΙΤΙΑ:	ΤΙ ΠΡΕΠΕΙ ΝΑ ΚΑΝΕΤΕ:
Μία φωτεινή ένδειξη εμφανίζεται.	Κανονική λειτουργία.	Τίποτα, η ένδειξη εξαφανίζεται μετά το πέρας 30 δευτερολ.
Πρόβλημα στην κεντρική ασφάλεια. Μόνο μία πλευρά λειτουργεί.	Η σύνδεση των εστιών σας είναι ελαττωματική.	Ελέγξτε την καταλληλότητά της. Ανατρέξτε στο κεφάλαιο Σύνδεση.
Οι εστίες απελευθερώνουν μία μυρωδιά κατά τις πρώτες χρήσεις.	Καινούργια συσκευή.	Ζεστώνετε μία κατσαρόλα γεμάτη νερό σε κάθε εστία για 1/2 ώρα.

• Κατά την έναρξη της λειτουργίας

ΠΑΡΑΤΗΡΕΙΤΕ ΟΤΙ:	ΠΙΘΑΝΑ ΑΙΤΙΑ:	ΤΙ ΠΡΕΠΕΙ ΝΑ ΚΑΝΕΤΕ:
Οι εστίες δεν λειτουργούν και οι φωτεινές οθόνες στο πληκτρολόγιο παραμένουν σβηστές.	Η συσκευή δεν τροφοδοτείται. Η τροφοδοσία ή η καλωδίωση είναι ελαττωματική.	Ελέγξτε τις ασφάλειες και τον διακόπτη της κεντρικής ηλεκτρικής ασφάλειας.
Οι εστίες δεν λειτουργούν και εμφανίζεται ένα άλλο μήνυμα.	Το ηλεκτρονικό κύκλωμα δυσλειτουργεί.	Καλέστε την Υπηρεσία Εξυπηρέτησης πελατών.
Οι εστίες δεν λειτουργούν, η ένδειξη  ή  εμφανίζεται.	Οι εστίες είναι κλειδωμένες.	Ανατρέξτε στο κεφάλαιο ασφάλεια για τα παιδιά

• Κατά τη χρήση

ΠΑΡΑΤΗΡΕΙΤΕ ΟΤΙ:	ΠΙΘΑΝΑ ΑΙΤΙΑ:	ΤΙ ΠΡΕΠΕΙ ΝΑ ΚΑΝΕΤΕ:
Οι εστίες έπαψαν να λειτουργούν, ένας χαρακτηριστικός ήχος εκπέμπεται κάθε 10 δευτερόλεπτα ή εμφανίζεται η ένδειξη  ή η ένδειξη F7 .	Σημειώθηκε υπερχειλίση ή ένα αντικείμενο παρεμποδίζει το πληκτρολόγιο ελέγχου.	Καθαρίστε ή αφαιρέστε το αντικείμενο και ξεκινήστε εκ νέου το μαγείρεμα.
Εμφανίζεται μία σειρά μικρών ενδείξεων  ή η ένδειξη F7.	Τα ηλεκτρονικά κυκλώματα υπερθερμάνθηκαν.	Ανατρέξτε στο κεφάλαιο Σύνδεση.
Μετά την ενεργοποίηση μίας εστίας, οι ενδεικτικές λυχνίες του πληκτρολογίου συνεχίζουν να αναβοσβήνουν.	Το σκεύος που χρησιμοποιείτε δεν είναι κατάλληλο για τις επαγωγικές εστίες ή έχει διάμετρο μικρότερη από 12 εκ. (10 εκ. σε εστία 16 εκ.).	Ανατρέξτε στο κεφάλαιο Σκεύη για τις επαγωγικές εστίες.
Οι κατσαρόλες κάνουν θόρυβο κατά το μαγείρεμα. Οι εστίες σας εκπέμπει έναν ήχο κατά το μαγείρεμα.	Σύνηθες με μερικά είδη σκευών. Αυτό οφείλεται στην μετάδοση της ενέργειας των εστιών στο σκεύος.	Τίποτα. Δεν υπάρχει κίνδυνος ούτε για τις εστίες σας ούτε για το σκεύος σας.
Ο εξαερισμός συνεχίζει να λειτουργεί μερικά λεπτά μετά την απενεργοποίηση των εστιών.	Ηλεκτρονική ψύχρανση. Κανονική λειτουργία.	Τίποτα.

 Προσοχή

Σε περίπτωση θραύσης, ραγίσματος ή χαραγής ακόμα και ελαφριάς της γυάλινης επιφάνειας, αποσυνδέστε αμέσως τη συσκευή σας για να αποφύγετε τον κίνδυνο ηλεκτροπληξίας.

Επικοινωνήστε με την Υπηρεσία Εξυπηρέτησης Πελατών.

ΠΙΝΑΚΑΣ ΜΑΓΕΙΡΙΚΗΣ

EL

• ΠΙΝΑΚΑΣ ΜΑΓΕΙΡΙΚΗΣ ΑΝΑ ΦΑΓΗΤΟ

		ΤΗΓΑΝΙΣΜΑ ΒΡΑΣΙΜΟ			ΨΗΣΙΜΟ/ ΡΟΔΙΣΜΑ ΒΡΑΣΙΜΟ ΕΚ ΝΕΟΥ ΒΡΑΣΙΜΟ ΣΟΥΠΑΣ			ΣΙΓΟΒΡΑΣΙΜΟ		ΔΙΑΤΗΡΗΣΗ ΘΕΡΜΟΤΗ- ΤΑΣ	
		P	9	8	7	6	5	4	3	2	1
ΣΟΥΠΕΣ	ΖΩΜΟΙ					●					
	ΠΑΧΥΡΕΥΣΤΕΣ ΣΟΥΠΕΣ								●		
ΨΑΡΙΑ	ΨΑΡΟΣΟΥΠΑ					●					
	ΚΑΤΕΨΥΓΜΕΝΑ								●		
ΣΑΛΤΣΑ	ΠΑΧΥΡΕΥΣΤΗ ΜΕ ΑΛΕΥΡΙ ΜΕ ΒΟΥΤΥΡΟ ΚΑΙ ΑΥΓΑ (ΜΠΕΑΡΝΕΖ, ΟΛΑΝΤΕΖ) ΕΤΟΙΜΕΣ ΣΑΛΤΣΕΣ									●	
ΛΑΧΑΝΙΚΑ	ΑΝΤΙΔΙΑ, ΣΠΑΝΑΚΙ										
	ΟΣΠΡΙΑ										
	ΒΡΑΣΤΕΣ ΠΑΤΑΤΕΣ										
	ΠΑΤΑΤΕΣ ΤΣΙΓΑΡΙΣΤΕΣ										
	ΠΑΤΑΤΕΣ ΚΑΤΣΑΡΟΛΑΣ										
	ΑΠΟΨΥΧΗ ΛΑΧΑΝΙΚΩΝ										●
ΚΡΕΑΣ	ΛΕΠΤΑ ΚΟΜΜΑΤΙΑ ΚΡΕΑΤΟΣ		●								
	ΤΗΓΑΝΗΤΕΣ ΜΠΡΙΖΟΛΕΣ					●					
	ΨΗΤΟ ΚΡΕΑΣ					●					
ΤΗΓΑΝΙΣΜΑ	ΚΑΤΕΨΥΓΜ. ΤΗΓΑΝΗΤΕΣ ΠΑΤΑΤΕΣ	●									
	ΦΡΕΣΚΙΕΣ ΤΗΓΑΝΗΤΕΣ ΠΑΤΑΤΕΣ	●									
ΔΙΑΦΟΡΑ	ΑΥΤΟΜΑΤΟ ΜΑΓΕΙΡΕΜΑ (ΑΠΟ ΣΙΓΟΒΡΑΣΙΜΟ)										
	ΚΟΜΠΟΣΤΕΣ										
	ΚΡΕΠΕΣ					●					
	ΚΡΕΜΑ										
	ΛΙΩΜΕΝΗ ΣΟΚΟΛΑΤΑ										●
	ΜΑΡΜΕΛΑΔΕΣ										
	ΓΑΛΛΑ										
	ΑΥΓΑ ΜΑΤΙΑ										
	ΜΑΚΑΡΟΝΙΑ						●				
	ΜΙΚΡΑ ΒΑΖΑΚΙΑ ΓΙΑ ΜΩΡΑ (ΜΠΕΝ ΜΑΡΙ)										●
	ΡΑΓΚΟΥ										
	ΡΥΖΙ ΚΡΕΟΛ										
ΡΥΖΟΓΑΛΟ										●	