

Brandt

Αγαπητή πελάτισσα, αγαπητέ πελάτη,

Σας ευχαριστούμε που αγοράσατε ένα φούρνο μικροκυμάτων BRANDT.

Χρησιμοποιώντας την τεχνογνωσία μας, δημιουργήσαμε τη συσκευή αυτή με μεράκι προκειμένου να ανταποκρίνεται πλήρως στις ανάγκες σας. Ο σχεδιασμός της συσκευής σας συνδυάζει την καινοτομία και την ασύγκριτη απόδοση με την ευκολία στη χρήση.

Η σειρά προϊόντων της BRANDT περιλαμβάνει επίσης μία μεγάλη ποικιλία φούρνων, μαγειρικών εστιών, απορροφητήρων, ηλεκτρικών κουζινών, πλυντηρίων πιάτων, ψυγείων και καταψυκτών που μπορείτε να συνδυάσετε με το νέο σας φούρνο μικροκυμάτων BRANDT.

Μεριμνώντας πάντοτε ώστε τα προϊόντα μας να απαντούν, με τον καλύτερο δυνατό τρόπο, στις απαιτήσεις σας, η υπηρεσία εξυπηρέτησης πελατών είναι στη διάθεσή σας προκειμένου να απαντήσει σε όλες τις ερωτήσεις σας και να καταγράψει τις προτάσεις σας (ανατρέξτε στο τέλος του φυλλαδίου).

Επισκεφθείτε επίσης τη δικτυακή μας σελίδα www.brandt.com προκειμένου να ενημερωθείτε για τα προϊόντα μας καθώς και για αντλήσετε χρήσιμες επιπλέον πληροφορίες.

BRANDT

Μεριμνώντας για τη συνεχή βελτίωση των προϊόντων μας, επιφυλασσόμαστε παντός δικαιώματος σχετικά με την τροποποίηση των τεχνικών, λειτουργικών ή αισθητικών χαρακτηριστικών τους που υπαγορεύεται από την τεχνολογική εξέλιξη.

 Προσοχή: Πριν θέσετε τη συσκευή σε λειτουργία, διαβάστε προσεκτικά αυτές τις οδηγίες εγκατάστασης και χρήσης προκειμένου να κατανοήσετε πιο γρήγορα τη λειτουργία της.

www.brandt.com

1/ΠΡΟΣ ΤΟ ΧΡΗΣΤΗ	
• Κανόνες ασφάλειας	24
• Αρχή λειτουργίας	25
• Προστασία του περιβάλλοντος	25
2/ΕΓΚΑΤΑΣΤΑΣΗ ΤΗΣ ΣΥΣΚΕΥΗΣ ΣΑΣ	
• Πριν τη σύνδεση	26
• Ηλεκτρική σύνδεση	26
• Ο εντοιχισμός	27
3/ΠΕΡΙΓΡΑΦΗ ΤΗΣ ΣΥΣΚΕΥΗΣ ΣΑΣ	
• Η συσκευή	28
• Τα εξαρτήματα	29
• Ο πίνακας εντολών	30
• Το πλήκτρο επιλογής λειτουργίας	31
• Η οθόνη	31
4/ΧΡΗΣΗ ΤΗΣ ΣΥΣΚΕΥΗΣ ΣΑΣ	
• Ρύθμιση και τροποποίηση της ώρας	32
• Διακοπή περιστροφής δίσκου	32
• Προγραμματισμός	33
• Χρήση των επιπέδων ισχύος	33
• Η λειτουργία Μικροκύματα	34
• Γρήγορο πρόγραμμα Μικροκυμάτων	34
• Ζέσταμα σε 2 επίπεδα	35
• Διατήρηση της θερμοκρασίας	35
• Η απόψυξη	36
• Η λειτουργία SPEED DEFROST (Γρήγορη απόψυξη)	37
• Οδηγίες απόψυξης	37
• Τα πλήκτρα μνήμης M1 / M2 / M3	38
• Ο χρονοδιακόπτης	38
• Προστασία για τα παιδιά	39
5/ΣΥΝΤΗΡΗΣΗ ΚΑΙ ΚΑΘΑΡΙΣΜΟΣ ΤΗΣ ΣΥΣΚΕΥΗΣ ΣΑΣ	39
6/ΣΕ ΠΕΡΙΠΤΩΣΗ ΑΝΩΜΑΛΙΑΣ ΣΤΗ ΛΕΙΤΟΥΡΓΙΑ	40
7/ΔΟΚΙΜΕΣ ΚΑΤΑΛΛΗΛΟΤΗΤΑΣ ΛΕΙΤΟΥΡΓΙΑΣ	41



Προσοχή :

Φυλάξτε τις οδηγίες αυτές μαζί με τη συσκευή σας. Εάν η συσκευή πωληθεί ή παραχωρηθεί σε άλλο άτομο, βεβαιωθείτε ότι συνοδεύεται από τις οδηγίες χρήσης. Παρακαλείστε να διαβάσετε αυτές τις οδηγίες πριν την εγκατάσταση και τη χρήση της συσκευής σας. Συντάχθηκαν τόσο για τη δική σας ασφάλεια όσο και για την ασφάλεια τρίτων.

• ΚΑΝΟΝΕΣ ΑΣΦΑΛΕΙΑΣ

Η συσκευή σας προορίζεται αποκλειστικά για οικιακή χρήση προκειμένου να ψήνετε, να ζεσταίνετε και να αποψύχετε τρόφιμα. Η κατασκευάστρια εταιρεία αποποιείται κάθε ευθύνης σε περίπτωση μη εγκεκριμένης χρήσης.

Βεβαιωθείτε ότι τα σκεύη είναι κατάλληλα για χρήση σε φούρνο μικροκυμάτων.

Προκειμένου να αποφύγετε τη φθορά τη συσκευής σας, μην τη χρησιμοποιείτε ποτέ όταν είναι άδεια ή χωρίς δίσκο.

Μην παρεμβαίνετε στα ανοίγματα του συστήματος κλειδώματος στο εμπρός μέρος καθώς ενδέχεται να προκαλέσετε βλάβες στη συσκευή σας, σε σημείο ώστε να χρειάζεται επισκευή.

Ελέγχετε τακτικά το παρέμβυσμα και το πλάισιο της πόρτας προκειμένου να βεβαιωθείτε ότι βρίσκονται σε καλή κατάσταση. Εάν αυτά τα δύο σημεία φθαρούν, σταματήστε να χρησιμοποιείτε τη συσκευή και ζητήστε τη βοήθεια ενός εξειδικευμένου τεχνικού.

Κατά τη διάρκεια της θέρμανσης των τροφίμων σε πλαστικά ή χάρτινα σκεύη, ελέγχετε συχνά το φούρνο καθώς υπάρχει πιθανότητα ανάφλεξης.

Αντενδείκνυται η χρήση μεταλλικών σκευών, πιρουιτών, κουταλιών, μαχαιριών όπως επίσης και συνθετικών μεταλλικών υλικών για τις σακούλες ψύξης κατά τη διάρκεια της λειτουργίας μικροκυμάτων και της λειτουργίας μικροκυμάτων με κυκλοφορία θερμού αέρα. Το περιεχόμενο των μπιμπερό και των τροφίμων για μωρά σε βάζακια πρέπει να

αναδευτεί και η θερμοκρασία του περιεχομένου πρέπει να ελεγχθεί πριν την κατανάλωση, προκειμένου να αποφευχθούν εγκαύματα.

Μην ζεσταίνεται ποτέ το μπιμπερό με την πιπίλα του (κίνδυνος έκρηξης).

Μην αφήνετε τα παιδιά να χρησιμοποιούν το φούρνο χωρίς επίβλεψη εκτός εάν έχετε πρωτίτερα εξηγήσει τις οδηγίες χρήσης προκειμένου να χρησιμοποιούν το φούρνο με ασφάλεια και να αποφεύγουν τους κινδύνους ενδεχόμενης λανθασμένης χρήσης.

Χρησιμοποιείτε πάντα μονωτικά γάντια προκειμένου να αφαιρείτε τα σκεύη από το φούρνο. Μερικά σκεύη απορροφούν τη θερμοκρασία των τροφίμων και ενδέχεται να είναι πολύ ζεστά.

Τα υγρά και άλλα τρόφιμα δεν πρέπει να ζεσταίνονται μέσα σε σκεύη που είναι κλεισμένα αεροστεγώς καθώς υπάρχει κίνδυνος έκρηξης.

Σας συνιστούμε να μη ζεσταίνετε σε φούρνο μικροκυμάτων τα αυγά με το σόφλι τους ή τα βραστά αυγά ολόκληρα καθώς υπάρχει κίνδυνος να εκραγούν, ακόμα και μετά το τέλος του ψησίματος.

Το ζέσταμα αφεψημάτων με μικροκύματα μπορεί να προκαλέσει αιφνίδια και απρόβλεπτη ανάβλυση του υγρού που βράζει και συνεπώς πρέπει να λαμβάνετε τις απαραίτητες προφυλάξεις όταν χειρίζεστε το σκεύος.

Όταν ζεσταίνετε μικρές ποσότητες τροφίμων (π.χ. ένα λουκάνικο, ένα κρουασάν κ.λπ...) τοποθετήστε ένα ποτήρι με νερό δίπλα στο τρόφιμο.

Εάν αφήσετε τα τρόφιμα πολύ ώρα μέσα στο φούρνο μικροκυμάτων ενδέχεται να ξεραθούν και να καούν. Για να αποφύγετε αυτές τις περιπτώσεις, μη χρησιμοποιείτε τη διάρκεια ψησίματος που προβλέπεται για το ψήσιμο σε παραδοσιακό φούρνο.

Εάν εμφανιστεί καπνός, σταματήστε ή αποσυνδέστε το φούρνο και διατηρήστε την πόρτα κλειστή προκειμένου να σβήσει η ενδεχόμενη φλόγα.

• ΑΡΧΗ ΛΕΙΤΟΥΡΓΙΑΣ

Τα μικροκύματα που χρησιμοποιούνται για το ψήσιμο είναι ηλεκτρομαγνητικά κύματα. Υπάρχουν στο περιβάλλον μας όπως τα ραδιοηλεκτρικά κύματα, το φως ή οι υπεριώδεις ακτινοβολίες.

Η συχνότητά τους τοποθετείται στο φάσμα των 2450 MHz.

Η συμπεριφορά τους:

- Ανταναικλώνται από τα μέταλλα.
- Διαπερνούν όλα τα άλλα υλικά.
- Απορροφώνται από τα μόρια του νερού, του λίπους και της ζάχαρης.

Όταν ένα τρόφιμο εκτεθεί σε μικροκύματα, τα μόριά του κινούνται με ταχείς ρυθμούς, γεγονός που προκαλεί τη θέρμανση.

Το βάθος διείσδυσης των κυμάτων στο τρόφιμο είναι περίπου 2,5 εκ. Εάν τα τρόφιμα είναι μεγάλου μεγέθους, το ψήσιμο σε βάθος γίνεται μέσω μετάδοσης της θερμότητας όπως συμβαίνει κατά τη συμβατική μαγειρική. Θα θέλαμε επίσης να σας γνωστοποιήσουμε ότι τα μικροκύματα προκαλούν στο εσωτερικό του τροφίμου ένα απλό θερμικό φαινόμενο και ότι δεν είναι επιβλαβή για την υγεία.

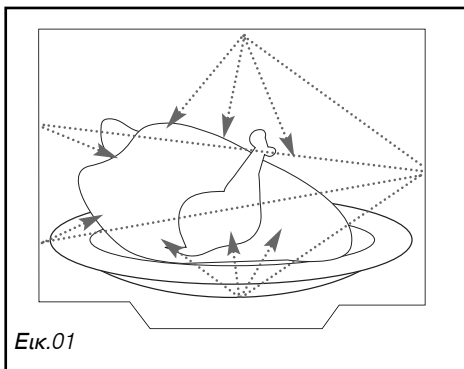

• ΠΡΟΣΤΑΣΙΑ ΤΟΥ ΠΕΡΙΒΑΛΛΟΝΤΟΣ

Τα υλικά συσκευασίας αυτής της συσκευής είναι ανακυκλώσιμα. Μπορείτε να συμμετάσχετε στη διαδικασία ανακύκλωσης, απορρίπτοντας τα υλικά συσκευασίας στους ειδικούς κάδους που θέτει στη διάθεσή σας ο δήμος σας, και να συμβάλλετε κατ' αυτόν τον τρόπο στην προστασία του περιβάλλοντος.



Η συσκευή σας περιέχει επίσης πολλά ανακυκλώσιμα υλικά. Η συσκευή φέρει συνεπώς αυτό το λογότυπο προκειμένου να σας υποδείξει ότι οι χρησιμοποιημένες συσκευές δεν πρέπει να απορρίπτονται μαζί με άλλα απορρίμματα. Ο κατασκευαστής των συσκευών οργανώνει, υπό τις καλύτερες συνθήκες, την ανακύκλωσή τους, σύμφωνα με την ευρωπαϊκή οδηγία 2002/96/EK σχετικά με τα απόβλητα ειδών ηλεκτρικού και ηλεκτρονικού εξοπλισμού. Απευθυνθείτε στο δήμο σας ή στον εμπορικό σας αντιπρόσωπο προκειμένου να ενημερωθείτε σχετικά με τα σημεία περισυλλογής των χρησιμοποιημένων συσκευών, που βρίσκονται κοντά στην κατοικία σας. Σας ευχαριστούμε για τη συμβολή σας στην προστασία του περιβάλλοντος.

• ΠΡΙΝ ΤΗ ΣΥΝΔΕΣΗ



Προσοχή :
Ελέγξτε ότι η συσκευή σας δεν υπέστη καμία βλάβη κατά τη διάρκεια της μεταφοράς (βλάβη στην πόρτα ή το παρέμβυσμα, κ.λπ...). Εάν παρατηρήσετε οποιαδήποτε βλάβη, πριν τη χρήση της συσκευής, απευθυνθείτε στην αντιπροσωπεία.

Για να μπορείτε να ανατρέχετε στο μέλλον στους κωδικούς αναφοράς της συσκευής σας, σας προτείνουμε να τους σημειώσετε στη σελίδα «Υπηρεσία εξυπηρέτησης πελατών».

• Η ΗΛΕΚΤΡΙΚΗ ΣΥΝΔΕΣΗ

Ελέγξτε ότι:

- η ισχύς της ηλεκτρολογικής σας εγκατάστασης είναι επαρκής.
- οι γραμμές τροφοδοσίας είναι σε καλή κατάσταση.
- η διάμετρος των συρμάτων είναι συμβατή με τους κανόνες εγκατάστασης.
- η εγκατάστασή σας διαθέτει μία θερμική προστασία 16 αμπερ.

Σε περίπτωση που έχετε αμφιβολίες, συμβουλευτείτε τον ηλεκτρολόγο σας.

Η ηλεκτρική σύνδεση πρέπει να πραγματοποιηθεί πριν από τον εντοιχισμό της συσκευής.

Ο σωστός εντοιχισμός πρέπει να διασφαλίζει την ηλεκτρολογική ασφάλεια. Κατά τη διάρκεια του εντοιχισμού και της συντήρησης, η συσκευή δεν πρέπει να είναι συνδεδεμένη με το ηλεκτρικό δίκτυο, οι ασφάλειες προστασίας πρέπει να διακοπούν ή να αφαιρεθούν.

Το καλώδιο τροφοδοσίας της συσκευής (σύμφωνο με τα πρότυπα) που διαθέτει τρεις αγωγούς 1,5 mm² (1 φάση +1 Ουδ. + γείωση) πρέπει να συνδέεται με

μονοφασικό δίκτυο 220-240 V ~ μέσω ηλεκτρικής πρίζας με 1 φάση + 1 Ουδ. + γείωση κατά το πρότυπο IEC 60083 ή σύμφωνα με τους κανόνες εγκατάστασης. Το καλώδιο προστασίας (πράσινο-κίτρινο) συνδέεται συνδέεται με τον ακροδέκτη της συσκευής όπως επίσης και με τη γείωση  της εγκατάστασης.

Σε περίπτωση σύνδεσης με το ρευματοδότη, βεβαιωθείτε ότι θα έχετε πρόσβαση σε αυτόν μετά την εγκατάσταση της συσκευής.

Το ουδέτερο του φούρνου (μπλε καλώδιο) πρέπει να είναι συνδεδεμένο με το ουδέτερο του δικτύου.

Προνοήστε να εγκαταστήσετε το φούρνο σας με τρόπο ώστε ο χρήστης να έχει πρόσβαση στην ηλεκτρική εγκατάσταση και να μπορεί να αποσυνδέσει το ρευματολήπτη από το ρευματοδότη κατά τουλάχιστον 3 χιλιοστά στο επίπεδο όλων των πόλων τροφοδοσίας.

Εάν το καλώδιο τροφοδοσίας έχει φθαρεί πρέπει να αντικατασταθεί από τον κατασκευαστή, την υπηρεσία εξυπηρέτησης μετά την πώληση του κατασκευαστή, ή ένα άτομο με παρόμοια εξειδίκευση προκειμένου να διασφαλιστεί πλήρως η ασφάλεια.



Προσοχή :
Δεν φέρουμε καμία ευθύνη σε περίπτωση ατυχήματος λόγω ανύπαρκτης, ελαττωματικής ή λανθασμένης γείωσης.

Εάν ο φούρνος παρουσιάσει οποιαδήποτε ανωμαλία, αποσυνδέστε τη συσκευή ή αφαιρέστε την ασφάλεια προστασίας που αντιστοιχεί στη γραμμή σύνδεσης του φούρνου.

• Ο ΕΝΤΟΙΧΙΣΜΟΣ

Η συσκευή σας μπορεί να τοποθετηθεί είτε κάτω από ένα πάγκο εργασίας είτε σε ένα επίμηκες έπιπλο (ανοικτό ή κλειστό) που φέρει τις κατάλληλες διαστάσεις εντοιχισμού (Εικ.02).

Μην χρησιμοποιήσετε άμεσα τη συσκευή σας, (περιμένετε περίπου 1 έως 2 ώρες) μετά την μεταφορά της από ένα ψυχρό σε ένα θερμό μέρος, καθώς η συμπύκνωση μπορεί να προκαλέσει δυσλειτουργία.

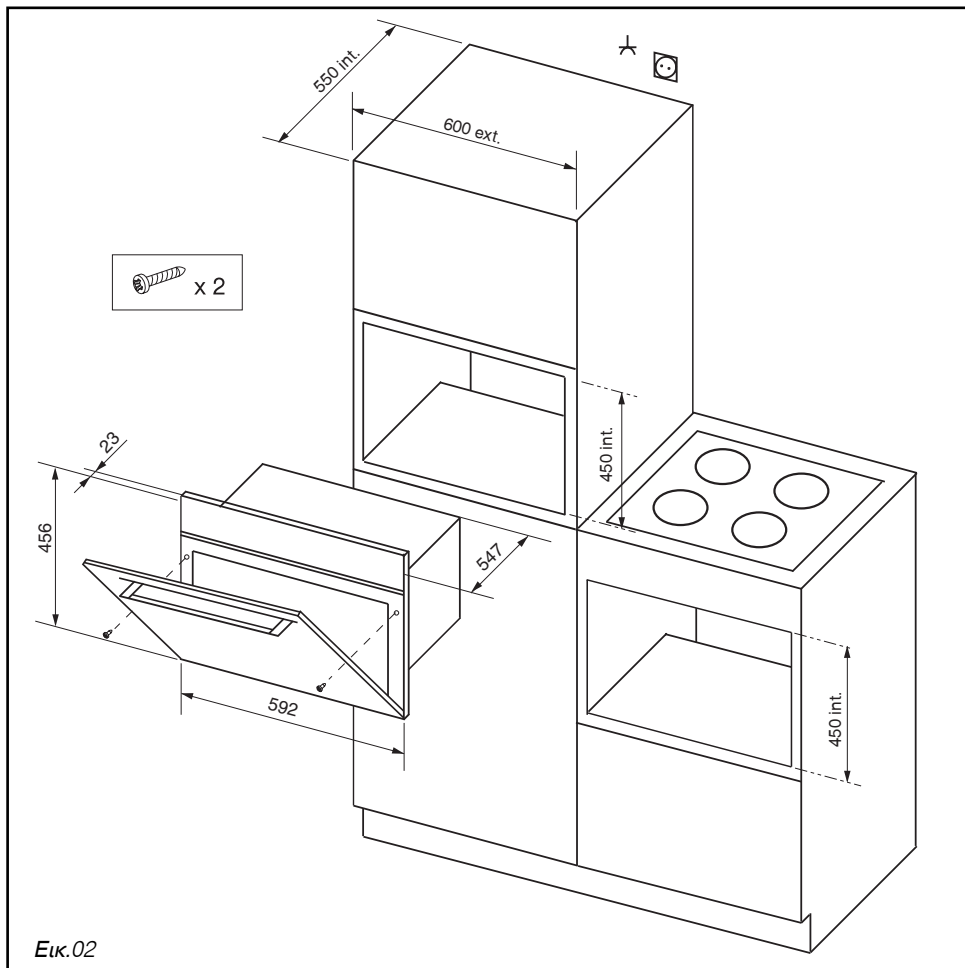

• **Η ΣΥΣΚΕΥΗ**

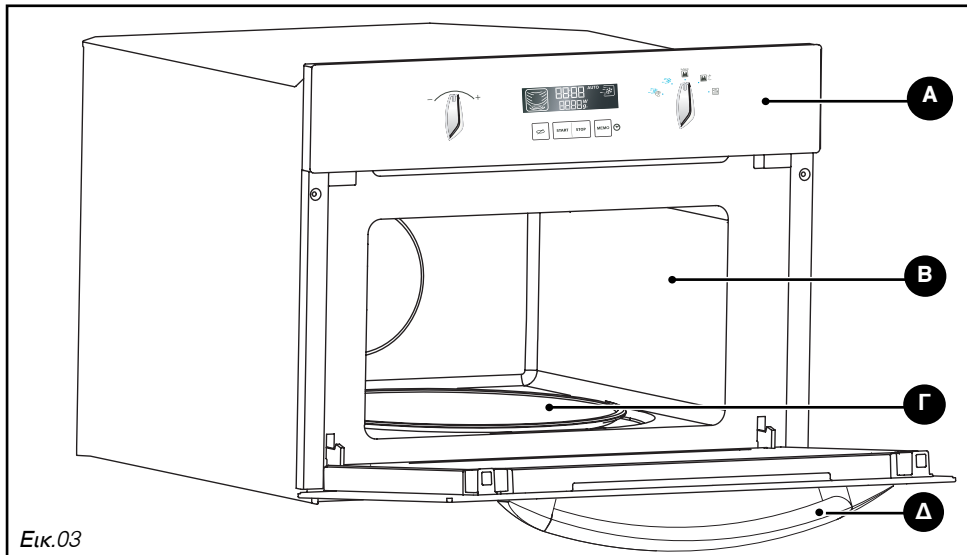

- A** Πίνακας εντολών
- B** Θάλαμος
- Γ** Περιστρεφόμενος δίσκος
- Δ** Λαβή της πόρτας

• **Ο περιστρεφόμενος δίσκος:** επιτρέπει ένα ομοιογενές μήσιμο του τροφίμου χωρίς τη δική σας παρέμβαση.

Περιστρέφεται εξίσου και προς τις δύο κατευθύνσεις. Εάν δεν περιστρέφεται, ελέγξτε ότι όλα τα στοιχεία που το αποτελούν είναι σωστά τοποθετημένα.

Μην προσπαθήσετε να τον περιστρέψετε με χειροκίνητο τρόπο, κινδυνεύετε να προκαλέσετε βλάβη στο σύστημα περιστροφής.

Μπορεί να χρησιμοποιηθεί ως ταψί. Για να τον απομακρύνετε από το φούρνο, πιάστε τον χρησιμοποιώντας τις ζώνες πρόσβασης που έχουν προβλεφθεί για το σκοπό αυτό.

• **Σύστημα περιστροφής:** επιτρέπει στο δίσκο να περιστρέφεται (Εικ.04).

• **Βάση με ροδάκια:** Τα ροδάκια πρέπει υποχρεωτικά να είναι τοποθετημένα στη σωστή κατεύθυνση (Εικ.04).

Σε περίπτωση λανθασμένης περιστροφής, βεβαιωθείτε ότι δεν υπάρχουν ξένα σώματα κάτω από τα ροδάκια.

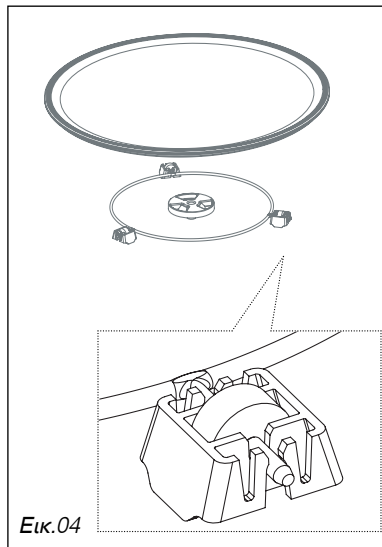

• ΤΑ ΕΞΑΡΤΗΜΑΤΑ

• **Η σχάρα (εικ.05):** σας επιτρέπει να ψήνετε στο γκριλ, να ροδίζετε και να καβουρντίζετε τα τρόφιμα. Η σχάρα δεν πρέπει σε καμία περίπτωση να χρησιμοποιείται σε συνδυασμό με άλλα μεταλλικά σκεύη κατά τη λειτουργία μικροκύματα, γκριλ + μικροκύματα ή κυκλοφορία θερμού αέρα + μικροκύματα. Ωστόσο, μπορείτε να θερμάνετε τρόφιμα σε ένα σκεύος αλουμινίου κρατώντας το σε απόσταση από τη σχάρα με τη βοήθεια ενός πιάτου.

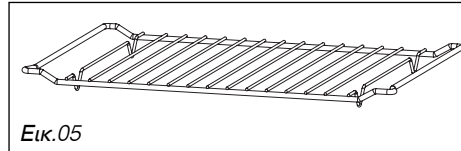

Eικ.05

• **Οι πλαϊνές σχάρες (Eικ.06):** 2 διατάξεις τις οποίες στερεώνετε και οι οποίες επιτρέπουν τη χρήση της σχάρας σε 3 επίπεδα.

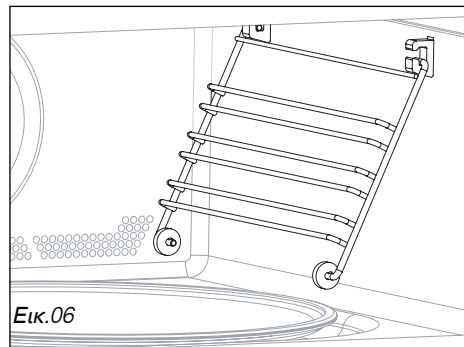

Eικ.06

Μπορείτε να επιλέξετε ένα από τα 3 επίπεδα στήριξης της σχάρας ανάλογα με τον τύπο ψησίματος και το είδος του τροφίμου (xEικ.07 / 08).

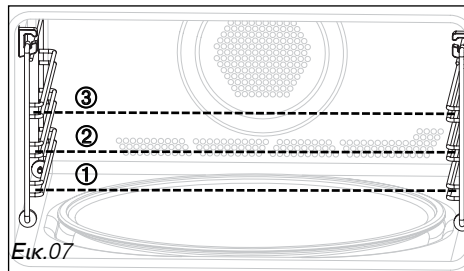

Eικ.07

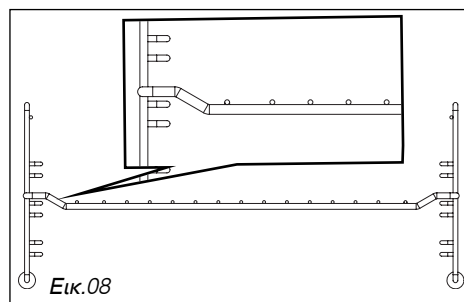

Eικ.08

• Ο ΠΙΝΑΚΑΣ ΕΝΤΟΛΩΝ

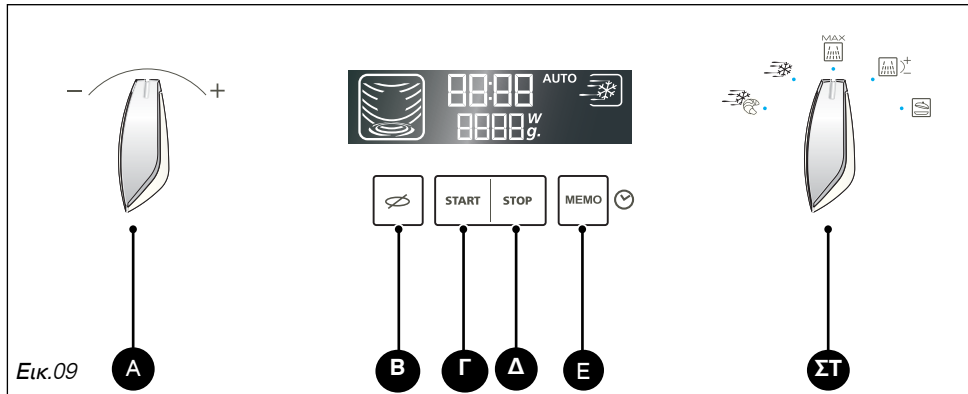

- Α** Το πλήκτρο επιλογής " - / + " επιτρέπει τη ρύθμιση της ώρας, του χρόνου προγραμματισμού, της ισχύος, του βάρους του τροφίμου καθώς και του αποθηκευμένου προγράμματος.
- Β** Το πλήκτρο ΔΙΑΚΟΠΗ ΠΕΡΙΣΤΡΟΦΗΣ ΔΙΣΚΟΥ διακόπτει την περιστροφή προκειμένου να μπορείτε να χρησιμοποιείτε σκεύη που απαιτούν όλο το διαθέσιμο χώρο του φούρνου.
- Γ** Το πλήκτρο START επιτρέπει την εκκίνηση ενός προγράμματος.
- Δ** Το πλήκτρο STOP επιτρέπει την παύση ή τη διακοπή ενός τρέχοντος προγράμματος.
- Ε** Το πλήκτρο MEMO επιτρέπει τον προγραμματισμό και τη χρήση της λειτουργίας μνήμης.
Ένα παρατεταμένο πάτημα για πέντε δευτερόλεπτα επιτρέπει την πρόσβαση στη λειτουργία ΡΟΛΟΪ προκειμένου να ρυθμίσετε την ώρα.
- ΣΤ** Το πλήκτρο επιλογής ΛΕΙΤΟΥΡΓΙΑ επιτρέπει την επιλογή του είδους προγράμματος.

• ΠΛΗΚΤΡΟ ΕΠΙΛΟΓΗΣ ΛΕΙΤΟΥΡΓΙΩΝ

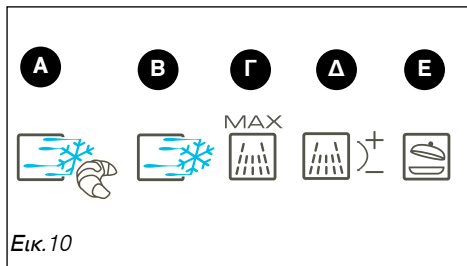

- A** SPEED DEFROST ΚΡΟΥΑΣΑΝ/ΨΩΜΙ
- B** SPEED DEFROST (ΓΡΗΓΟΡΗ ΑΠΟΨΥΞΗ)
- Γ** ΜΙΚΡΟΚΥΜΑΤΑ 1000W
- Δ** ΜΙΚΡΟΚΥΜΑΤΑ
- Ε** ΔΙΑΤΗΡΗΣΗ ΘΕΡΜΟΚΡΑΣΙΑΣ

• Η ΟΘΟΝΗ

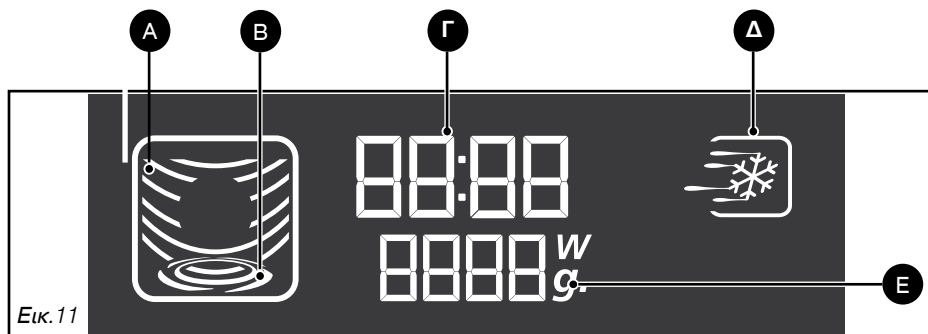

Η οθόνη σας κατευθύνει προκειμένου να προβείτε στον προγραμματισμό των ρυθμίσεων:

Ώρα, Διάρκεια του προγράμματος, Επίπεδο ισχύος των μικροκυμάτων (Watts),



Βάρος τροφίμου (γραμμάρια), Διακοπή περιστροφής δίσκου, Αυτόματα προγράμματα.

ΕΝΔΕΙΞΗ ΤΥΠΟΥ ΨΗΣΙΜΑΤΟΣ ανάλογα με την επιλεγμένη λειτουργία

- A** ΜΙΚΡΟΚΥΜΑΤΑ
- B** ΠΕΡΙΣΤΡΕΦΟΜΕΝΟΣ ΔΙΣΚΟΣ
- Γ** ΩΡΑ / ΧΡΟΝΟΣ ΠΡΟΓΡΑΜΜΑΤΙΣΜΟΥ
- Δ** SPEED DEFROST (ΓΡΗΓΟΡΗ ΑΠΟΨΥΞΗ)
- Ε** ΙΣΧΥΣ ΜΙΚΡΟΚΥΜΑΤΩΝ / ΒΑΡΟΣ ΤΡΟΦΙΜΩΝ
ΜΝΗΜΗ 1 / 2 / 3
ΠΡΟΣΤΑΣΙΑ ΓΙΑ ΤΑ ΠΑΙΔΙΑ

• ΡΥΘΜΙΣΗ ΚΑΙ ΤΡΟΠΟΠΟΙΗΣΗ ΤΗΣ ΩΡΑΣ

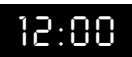
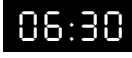
Μετά τη σύνδεση της συσκευής σας ή μία παρατεταμένη διακοπή ρεύματος, η ένδειξη "12:00" αναβοσβήνει στην οθόνη.

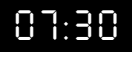
Για να ρυθμίσετε την ώρα του ρολογιού		Ένδειξη
MEMO 	Περιστρέψτε το πλήκτρο επιλογής + / - για να ρυθμίσετε την ώρα, π.χ. 6:30.	
	Επιβεβαιώστε την ώρα πατώντας το πλήκτρο MEMO. Ένας χαρακτηριστικός ήχος επιβεβαιώνει ότι πραγματοποιήθηκε η ρύθμιση της ώρας.	
Για να ρυθμίσετε την ώρα του ρολογιού		Ένδειξη
MEMO 	Πατήστε το πλήκτρο MEMO για πέντε δευτερόλεπτα. Η ένδειξη της ώρας αναβοσβήνει. Προγραμματίστε τη νέα ώρα (π.χ. 7:30), περιστρέφοντας το πλήκτρο επιλογής + / - .	
	Επιβεβαιώστε την ώρα πατώντας το πλήκτρο MEMO. Ένας χαρακτηριστικός ήχος επιβεβαιώνει ότι πραγματοποιήθηκε η ρύθμιση της νέας ώρας.	



Σχόλια :





Εάν δεν πατήσετε το πλήκτρο MEMO, η ρύθμιση της ώρα ακυρώνεται.

Η συσκευή σας είναι εξοπλισμένη με μία λειτουργία αποθήκευσης προκειμένου η ώρα να προβάλλεται στην οθόνη κατά τη διάρκεια μίας ημέρας σε περίπτωση διακοπής ρεύματος.

• ΔΙΑΚΟΠΗ ΠΕΡΙΣΤΡΟΦΗΣ ΔΙΣΚΟΥ

Εάν νομίζετε ότι ο χώρος του θαλάμου δεν είναι επαρκής για την ελεύθερη περιστροφή του δίσκου μέσα στο φούρνο, προγραμματίστε τη λειτουργία ΔΙΑΚΟΠΗ ΠΕΡΙΣΤΡΟΦΗΣ ΔΙΣΚΟΥ κατά τη διάρκεια της εκτέλεσης του προγράμματος.

Σημείωση: δεν είναι δυνατόν να σταματήσετε την περιστροφή του δίσκου κατά τη διάρκεια ενός προγράμματος αυτόματης απόψυξης.

Προγραμματισμός		Ένδειξη
	Περιστρέψτε το πλήκτρο διακοπής της περιστροφής του δίσκου. Το σύμβολο του περιστρεφόμενου δίσκου αλλάζει. Για να ακυρώσετε αυτή τη λειτουργία, ακολουθήστε την ίδια διαδικασία.	 
	Σχόλια : Είναι απαραίτητο να γυρίσετε το σκεύος και να ανακατέψετε το περιεχόμενό του στο μέσο του προγράμματος όταν η επιλογή ΔΙΑΚΟΠΗ ΠΕΡΙΣΤΡΟΦΗΣ ΔΙΣΚΟΥ είναι ενεργοποιημένη.	

• ΠΡΟΓΡΑΜΜΑΤΙΣΜΟΣ

Η συσκευή σας είναι τώρα συνδεδεμένη και η ώρα έχει ρυθμιστεί. Ανοίξτε την πόρτα με τη βοήθεια της λαβής. Τοποθετήστε το τρόφιμο μέσα στη συσκευή και κλείστε την πόρτα.

Εάν η πόρτα δεν έχει κλείσει σωστά, η συσκευή δεν θα τεθεί σε λειτουργία.

Το άνοιγμα της πόρτας, κατά τη διάρκεια της λειτουργίας της συσκευής, δεν ακυρώνει το τρέχον πρόγραμμα, αλλά μόνο το διακόπτει. Για να επανεκκινήσετε το φούρνο, κλείστε την πόρτα και πατήστε το πλήκτρο START (Έναρξη Λειτουργίας).

Εάν δεν προβείτε σε καμία ενέργεια εντός ενός λεπτού μετά από τον προγραμματισμό, 3 χαρακτηριστικοί ήχοι σας υπενθυμίζουν να εκκινήσετε ή να τροποποιήσετε το πρόγραμμα. Εάν δεν εκκινήσετε ή τροποποιήσετε το πρόγραμμα, μετά το πέρας ενός λεπτού, οι ρυθμίσεις ακυρώνονται και θα πρέπει να προγραμματίσετε εκ νέου.

Πατήστε το πλήκτρο STOP, ενώ η πόρτα είναι κλειστή, για να διακόψετε το πρόγραμμα.

Για να ακυρώσετε ένα πρόγραμμα, ανοίξτε την πόρτα και πατήστε το STOP ή πατήστε το πλήκτρο STOP για 2 δευτερόλεπτα ενώ η πόρτα είναι κλειστή.

Προκειμένου να πραγματοποιήσετε έναν άλλο προγραμματισμό, μετά το τέλος του πρώτου, ανοίξτε και ξανακλείστε την πόρτα.

Τρεις χαρακτηριστικοί ήχοι σας υπενθυμίζουν το τέλος κάθε προγράμματος και η ώρα εμφανίζεται εκ νέου στην οθόνη.



Εάν αφήσετε την πόρτα ανοιχτή, το φως θα σβήσει μετά το πέρας 10 λεπτών.

Η συσκευή σας είναι εξοπλισμένη με μία λειτουργία ετεροχρονισμένου εξαερισμού, προκειμένου να απομακρύνει την υγρασία. Ο εξαερισμός του φούρνου συνεχίζει να λειτουργεί μετά το τέλος του προγράμματος. Θα σταματήσει αυτόματα.

• ΧΡΗΣΗ ΤΩΝ ΕΠΙΠΕΔΩΝ ΙΣΧΥΟΣ

Επίπεδο ισχύος	Χρήση
1000 W / 900 W	Γρήγορο ζέσταμα αφεψημάτων, νερού και φαγητών που περιέχουν μεγάλη ποσότητα υγρού. Ψήσιμο φαγητών που περιέχουν πολύ νερό (σουπες, σάλτσες, τομάτες κ.λπ.).
800 W / 700 W	Μαγείρεμα φρέσκων ή κατεψυγμένων λαχανικών.
600 W	Για να λιώνετε τη σοκολάτα.
500 W	Ψήσιμο ψαριών και οστρακοειδών. Ζέσταμα σε 2 επίπεδα. Ψήσιμο ξερών λαχανικών σε σιγανή φωτιά. Ζέσταμα ή ψήσιμο ευαίσθητων φαγητών με βάση το αυγό.
400 W / 300 W	Ψήσιμο γαλακτοκομικών προϊόντων, μαρμελάδων σε σιγανή φωτιά.
200 W	Μη αυτόματη απόψυξη. Προκειμένου να μαλακώσει το βούτυρο ή το παγωτό.
100 W	Απόψυξη γλυκών που περιέχουν κρέμα.

ΕΠΑΝΑΦΟΡΑ ΙΣΧΥΟΣ ΜΙΚΡΟΚΥΜΑΤΩΝ: 1000 W

• Η ΛΕΙΤΟΥΡΓΙΑ ΜΙΚΡΟΚΥΜΑΤΑ

Άμεσος προγραμματισμός 1000W



Περιστρέψτε το πλήκτρο επιλογής των λειτουργιών για να επιλέξετε τη λειτουργία μέγιστης ισχύος μικροκυμάτων. Η ένδειξη μικροκυμάτων ανάβει και η ένδειξη 1000 W εμφανίζεται στην οθόνη.

Τα ψηφία του ρολογιού αναβοσβήνουν στην οθόνη.

Περιστρέψτε το πλήκτρο επιλογής + / - για να ρυθμίσετε τη διάρκεια του προγράμματος, π.χ. 10 λεπτά.



Επιβεβαιώστε την επιλογή σας πατώντας το πλήκτρο START/STOP. Το φως του φούρνου ανάβει και το πρόγραμμα εκκινεί.

Ένδειξη



1000W

00:00

10:00

Προγραμματισμός ανά επίπεδο ισχύος



Περιστρέψτε το πλήκτρο επιλογής των λειτουργιών για να επιλέξετε τη λειτουργία μεταβλητής ισχύος μικροκυμάτων. Το μέγιστο επίπεδο ισχύος, 1000 W, αναβοσβήνει στην οθόνη.



Περιστρέψτε το πλήκτρο + / - προκειμένου να μειώσετε την ισχύ των μικροκυμάτων, π.χ. 500 W. Επιβεβαιώστε την επιλογή σας πατώντας το πλήκτρο START/STOP. Τα ψηφία του ρολογιού αναβοσβήνουν στην οθόνη.



Περιστρέψτε το πλήκτρο επιλογής + / - για να ρυθμίσετε τη διάρκεια του προγράμματος, π.χ. 10 λεπτά.

Επιβεβαιώστε την επιλογή σας πατώντας το πλήκτρο START/STOP. Το φως του φούρνου ανάβει και το πρόγραμμα εκκινεί.

Ένδειξη



1000W

500W

00:00

10:00



Σχόλια:

Εάν ανοίξετε την πόρτα του φούρνου κατά τη διάρκεια του ψησίματος, ο φούρνος σταματά να λειτουργεί και η εναπομείνουσα διάρκεια ψησίματος αναβοσβήνει στην οθόνη. Για να επανεκκινήσετε το ψήσιμο, κλείστε απλά την πόρτα και πατήστε το πλήκτρο START/STOP.

Μπορείτε να ρυθμίσετε τη διάρκεια ανά πάσα στιγμή, περιστρέφοντας το πλήκτρο επιλογής + / - .

• ΓΡΗΓΟΡΟ ΠΡΟΓΡΑΜΜΑ ΜΙΚΡΟΚΥΜΑΤΩΝ

Γρήγορος προγραμματισμός



Πατήστε το πλήκτρο START για 1 δευτερόλεπτο προκειμένου να καθορίσετε ένα γρήγορο πρόγραμμα 15 δευτ. Ο φούρνος λειτουργεί με τη μέγιστη ισχύ του (1000 W). Το φως του φούρνου ανάβει και το πρόγραμμα εκκινεί.

Μπορείτε να ορίσετε ένα γρήγορο πρόγραμμα μέγιστης διάρκειας 2 λεπτών και 30 δευτ. Έως το πρώτο λεπτό, κάθε πάτημα του START/STOP προσθέτει 15 δευτ. στη διάρκεια του προγράμματος. Στη συνέχεια, κάθε πάτημα του πλήκτρου προσθέτει 30 δευτερόλεπτα στη διάρκεια του προγράμματος, έως τη μέγιστη διάρκεια των 2 λεπτών και 30 δευτερολέπτων.

Ένδειξη

00:15

02:30



Σχόλια:

Μετά την εκκίνηση του προγράμματος, μπορείτε να τροποποιήσετε τη διάρκειά του περιστρέφοντας το πλήκτρο επιλογής + / - , έως 2 λεπτά και 30 δευτ.

• ΖΕΣΤΑΜΑ ΣΕ 2 ΕΠΙΠΕΔΑ

Εάν επιλέξετε τη λειτουργία μικροκυμάτων 500W, έχετε τη δυνατότητα να ζεσάνετε 2 πιάτα ταυτόχρονα. Τοποθετήστε ένα πιάτο πάνω στον περιστρεφόμενο δίσκο και ένα άλλο πάνω στη σχάρα που θα τοποθετήσετε στο τρίτο επίπεδο.



Συστάσεις:

Καλύψτε τα πιάτα με προστατευτική μεμβράνη για μικροκύματα ή με ένα άλλο πιάτο τοποθετημένο ανάποδα. Οι χρόνοι που παρατίθενται έχουν προβλεφθεί για το ζέσταμα φαγητών που ήταν προηγουμένως στο ψυγείο ή προϊόντων σε κονσέρβες που βρίσκονταν σε θερμοκρασία περιβάλλοντος.

Είδος τροφίμων	Ποσότητα	Διάρκεια
Ομοιογενή τρόφιμα όπως ο πουρές, ο αρακάς, το σέλινο, κ.λπ.	2 πιάτα των 200 γρ.	4 -6 λεπτά
Φαγητά ανομοιογενούς σύστασης όπως κασουλές, ραγκού, ραβιόλι, κ.λπ.	2 πιάτα των 300 γρ.	6 -8 λεπτά

• ΔΙΑΤΗΡΗΣΗ ΤΗΣ ΘΕΡΜΟΚΡΑΣΙΑΣ

Αυτή η λειτουργία σας επιτρέπει να διατηρείτε τη θερμοκρασία του τροφίμου μετά το ψήσιμο.

Προγραμματισμός σε λειτουργία διατήρησης θερμοκρασίας



Επιλέξτε τη λειτουργία **ΔΙΑΤΗΡΗΣΗ ΘΕΡΜΟΚΡΑΣΙΑΣ** περιστρέφοντας το πλήκτρο επιλογής λειτουργιών. Το εικονόγραμμα μικροκυμάτων εμφανίζεται και η ένδειξη 00:00 αναβοσβήνει στην οθόνη.

Περιστρέψτε το πλήκτρο επιλογής + / - για να ρυθμίσετε τον απαραίτητο χρόνο διατήρησης της θερμοκρασίας, π.χ. 5 λεπτά.



Επιβεβαιώστε την επιλογή σας πατώντας το πλήκτρο **START**. Δύο χαρακτηριστικοί ήχοι επιβεβαιώνουν την αποθήκευση της ρύθμισης. Ο φούρνος τίθεται σε λειτουργία και το πρόγραμμα εκκινεί.

Ένδειξη

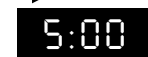

Παρατηρήσεις:

Ο μέγιστος χρόνος προγραμματισμού για τη λειτουργία **ΔΙΑΤΗΡΗΣΗ ΘΕΡΜΟΚΡΑΣΙΑΣ** είναι 15 λεπτά.

Μπορείτε να τροποποιήσετε το χρόνο της λειτουργίας **ΔΙΑΤΗΡΗΣΗ ΘΕΡΜΟΚΡΑΣΙΑΣ** ανά πάσα στιγμή.

• Η ΑΠΟΨΥΞΗ

Η απόψυξη των κατεψυγμένων λαχανικών στο φούρνο μικροκυμάτων σας σας επιτρέπει να κερδίσετε πολύτιμο χρόνο. Για την απόψυξη των τροφίμων χρησιμοποιήστε τη λειτουργία SPEED DEFROST  ή τη λειτουργία ΜΙΚΡΟΚΥΜΑΤΑ, ρυθμισμένα σε ισχύ 200 W (απόψυξη).

* Σημαντικό:

Τα μικρά κομμάτια κρέατος ή ψαριού μπορούν να μαγειρευτούν αμέσως μετά την απόψυξη. Τα κομμάτια μεγαλύτερου μεγέθους όπως κρέας ή ολόκληρα ψάρια, θα παραμείνουν ελαφρώς κατεψυγμένα μετά το πέρας του προγράμματος απόψυξης.

Σας προτείνουμε να αφήσετε αυτά τα κομμάτια σε θερμοκρασία περιβάλλοντος για χρόνο ίσο με αυτό της απόψυξης, προκειμένου η θερμοκρασία τους να είναι ομοιογενής.

Ο χρόνος απόψυξης των τροφίμων που είναι καλύμμενα από πάγο θα είναι μεγαλύτερος. Σε αυτή την περίπτωση, θα πρέπει να αυξήσετε το χρόνο απόψυξης.

* Προτάσεις

Ο χρόνος απόψυξης εξαρτάται από τον τύπο της συσκευής. Εξαρτάται επίσης από τη μορφή, το μέγεθος, την αρχική θερμοκρασία και την ποιότητα των τροφίμων.

Στις περισσότερες περιπτώσεις, η συσκευασία των τροφίμων πρέπει να αφαιρεθεί. Βεβαιωθείτε ότι έχετε αφαιρέσει τους μεταλλικούς συνδέσμους του περιτυλίγματος.

Στο μέσο του χρόνου απόψυξης, τα κομμάτια πρέπει να γυρίσουν, να ανακατευτούν και να διαχωριστούν εάν καταψύχθηκαν μαζί.

Εάν αποψύχετε κομμάτια κρέατος ή ψαριού μεγάλου μεγέθους, τα οποία εμποδίζουν την περιστροφή του δίσκου, ενεργοποιήστε τη λειτουργία Διακοπή περιστροφής δίσκου. Σε αυτή την περίπτωση, ανακατεύετε συχνά τα τρόφιμα.

Αποψύχετε το κρέας και το ψάρι, τοποθετώντας τα σε ένα δίσκο που έχετε τοποθετήσει ανάποδα μέσα σε ένα πιάτο, προκειμένου να απομακρύνετε το υγρό. Εάν το υγρό παραμείνει σε επαφή με το τρόφιμο, το τρόφιμο θα υπερθερμανθεί.

Μην καταψύχετε ποτέ εκ νέου ένα τρόφιμο πριν το μαγειρέψετε.

* Διάρκεια των προγραμμάτων απόψυξης:

Η διάρκεια των προγραμμάτων απόψυξης έχει υπολογισθεί για τρόφιμα που έχουν καταψυχθεί σε -18°C . Η απαραίτητη διάρκεια της απόψυξης παρατίθεται ενδεικτικά. Η πραγματική διάρκεια ενδέχεται να διαφέρει ανάλογα με το πάχος, τη μορφή, το μέγεθος και την κατάσταση του τροφίμου.

* Επιλογή προγράμματος :

2 προγράμματα αυτόματης απόψυξης:



απόψυξη κρεάτων, πουλερικών, ψαριών, λαχανικών, μαγειρεμένων φαγητών



απόψυξη ψωμιού και κρουασάν





Επιλέξτε τη λειτουργία μικροκυμάτων 200 W (επίπεδο ισχύος για την απόψυξη), εάν επιθυμείτε να αποψύξετε ποσότητες που δεν περιλαμβάνονται στα προγράμματα speed defrost. Προγραμματίστε τον επιθυμητό χρόνο απόψυξης. Μπορείτε να ανατρέξετε στον πίνακα που ακολουθεί για να συμβουλευτείτε τον προτεινόμενο χρόνο απόψυξης.

• Η ΛΕΙΤΟΥΡΓΙΑ SPEED DEFROST (ΓΡΗΓΟΡΗ ΑΠΟΨΥΞΗ)

Επιλέξτε το είδος και την ποσότητα των τροφίμων που επιθυμείτε να αποψύξετε και η αυτόματη λειτουργία θα προγραμματίσει τον αντίστοιχο χρόνο απόψυξης.

Speed defrost (Γρήγορη απόψυξη)

	Περιστρέψτε το πλήκτρο επιλογής για να επιλέξετε τη λειτουργία «speed defrost». Η αντίστοιχη ένδειξη ανάβει. Η ένδειξη 50 g εμφανίζεται στην οθόνη.
	Περιστρέψτε το πλήκτρο επιλογής + / - για να ρυθμίσετε το βάρος π.χ. 400 γρ. Επιβεβαιώστε την επιλογή σας πατώντας το πλήκτρο START. Η απαραίτητη διάρκεια του προγράμματος υπολογίζεται αυτόματα (π.χ. 6 λεπτά και 30 δευτ). Ο χρόνος εμφανίζεται στην οθόνη μαζί με τις κατάλληλες λειτουργίες για την απόψυξη. Το πρόγραμμα τίθεται σε λειτουργία.

Ένδειξη



Σχόλια :

Προβείτε στις ίδιες ενέργειες για το ψωμί και τα κρουασάν, επιλέγοντας την ειδική λειτουργία speed defrost .

Ο χρόνος απόψυξης υπολογίζεται αυτόματα ανάλογα με το βάρος του τροφίμου. Αυτό ενδεχομένως να εξαρτάται από την αρχική θερμοκρασία του τροφίμου (οι προτεινόμενοι χρόνοι έχουν υπολογισθεί για τρόφιμα κατεψυγμένα σε -18°C).

Για τα τρόφιμα που ζυγίζουν πάνω από 350 γρ. (εκτός από το ψωμί /κρουασάν), ένας χαρακτηριστικός ήχος, στο μέσο του προγράμματος speed defrost, σας υπενθυμίζει ότι πρέπει να γυρίσετε τα τρόφιμα για να έχετε καλύτερα αποτελέσματα, και η ένδειξη "turn" εμφανίζεται στην οθόνη. Κλείστε την πόρτα εκ νέου αφού γυρίσετε τα τρόφιμα και πατήστε το πλήκτρο START για να συνεχιστεί το πρόγραμμα απόψυξης.

Κατά τη λειτουργία speed defrost, ο χρόνος απόψυξης δεν μπορεί να τροποποιηθεί.

Για ομοιογενή αποτελέσματα, η λειτουργία **ΔΙΑΚΟΠΗ ΠΕΡΙΣΤΡΟΦΗΣ ΔΙΣΚΟΥ** δεν μπορεί να χρησιμοποιηθεί παράλληλα με τη λειτουργία speed defrost.







Όσον αφορά τα τρόφιμα που δεν περιλαμβάνονται στις προτεινόμενες κατηγορίες τροφίμων, χρησιμοποιήστε τη λειτουργία **ΜΙΚΡΟΚΥΜΑΤΑ** ισχύς 200 W. Ανατρέξτε στις παρακάτω υποδείξεις για να ενημερωθείτε σχετικά με τον προτεινόμενο χρόνο προγραμματισμού.

• ΟΔΗΓΙΕΣ ΑΠΟΨΥΞΗΣ

Τρόφιμο	Ποσότητα	Χρόνος	Συστάσεις
Ζύμη κανονική ή με φύλλα	400 γρ.	1 -3 λεπτά	Τοποθετήστε πάνω σε χαρτί κουζίνας και γυρίστε στο μέσο του ψησίματος
Όστρακα St Jacques	500 γρ.	5 -7 λεπτά	Τοποθετήστε ένα πιάτο και ανακατέψτε στο μέσο του ψησίματος
Ροζ καθαρισμένες γαρίδες	100 γρ.	1 -2 λεπτά	" "
Ολόκληρες ροζ γαρίδες	200 γρ.	2 -4 λεπτά	" "
Μεγάλες γαρίδες / Καραβίδες (10)	500 γρ.	6 -8 λεπτά	" "
Φράουλες/ Βατόμουρα / βύσσινα Φραγκοστάφυλλα / μύρτιλλα / μαύρες σταφίδες	250 γρ.	7 -9 λεπτά 6 -8 λεπτά 5 -7 λεπτά	

• ΤΑ ΠΛΗΚΤΡΑ ΜΝΗΜΗΣ M1/ M2/ M3

Οι 3 λειτουργίες μνήμης σας επιτρέπουν να αποθηκεύσετε 3 προγράμματα, τα οποία μπορείτε να χρησιμοποιήσετε στη συνέχεια μέσω μίας γρήγορης επιλογής.

Προγραμματισμός ενός πλήκτρου μνήμης		Ένδειξη
	<p>Πατώντας το πλήκτρο MEMO, μπορείτε να προσπελάσετε τη λειτουργία μνήμης. Η ένδειξη M1 αναβοσβήνει. (Πατήστε εκ νέου το πλήκτρο για να μεταβείτε στη θέση M2 ... M3.)</p> <p>Επιλέξτε το είδος ψησίματος που επιθυμείτε.</p>	
	<p>Αντί να πατήσετε το πλήκτρο START, επικυρώστε το πρόγραμμά σας πατώντας για ένα δευτερόλεπτο το πλήκτρο MEMO. Η ένδειξη M1 (M2/M3) εμφανίζεται στην οθόνη και ένας χαρακτηριστικός ήχος επιβεβαιώνει την αποθήκευση.</p>	
Χρήση ενός αποθηκευμένου προγράμματος		Ένδειξη
	<p>Πατήστε το πλήκτρο MEMO, η ένδειξη M1 εμφανίζεται.</p> <p>Επιλέξτε τη μνήμη M2 ή M3 πατώντας εκ νέου το πλήκτρο.</p> <p>Το αποθηκευμένο πρόγραμμα εμφανίζεται.</p>	
	<p>Επιβεβαιώστε την επιλογή σας πατώντας το πλήκτρο START, το φως του φούρνου ανάβει και το πρόγραμμα εκκινεί.</p>	







Σημειώσεις:

Ακολουθήστε την ίδια διαδικασία για να ακυρώσετε και να αντικαταστήσετε ένα προηγούμενος αποθηκευμένο πρόγραμμα.
Μπορείτε να αποθηκεύσετε όλες τις λειτουργίες.

• ΧΡΟΝΟΔΙΑΚΟΠΤΗΣ

Μπορείτε επίσης να προγραμματίσετε τη λειτουργία «ΧΡΟΝΟΜΕΤΡΗΤΗΣ» του φούρνου μικροκυμάτων σας.

Προγραμματισμός		Ένδειξη
	<p>Περιστρέψτε το πλήκτρο επιλογής, για να προγραμματίσετε τον επιθυμητό χρόνο, π.χ. δέκα λεπτά.</p> <p>Επιβεβαιώστε την επιλογή σας πατώντας το πλήκτρο START.</p> <p>Η αντίστροφη μέτρηση του προγραμματισμένου χρόνου ξεκινά.</p>	
	<p>3 χαρακτηριστικοί ήχοι σας υποδεικνύουν το τέλος του προγράμματος.</p> <p>Για να ακυρώσετε, πατήστε το πλήκτρο STOP για 2 δευτερόλεπτα.</p>	

• ΑΣΦΑΛΕΙΑ ΓΙΑ ΤΑ ΠΑΙΔΙΑ

Μπορείτε να προγραμματίσετε τη λειτουργία «ΑΣΦΑΛΕΙΑ ΓΙΑ ΤΑ ΠΑΙΔΙΑ» προκειμένου να αποφύγετε την εκκίνηση της λειτουργίας του φούρνου μικροκυμάτων χωρίς την έγκρισή σας.

Προγραμματισμός



Ανοίξτε την πόρτα, πατήστε το πλήκτρο STOP για 5 δευτερόλεπτα, έως ότου εμφανιστεί στην οθόνη το σύμβολο ενός κλειδιού. Δύο χαρακτηριστικοί ήχοι επιβεβαιώνουν ότι ο φούρνος μικροκυμάτων σας είναι κλειδωμένος προσωρινά.

Δεν έχετε πρόσβαση σε κανένα πρόγραμμα.

Για να ακυρώσετε:

Ακολουθήστε την ίδια διαδικασία.

Πατήστε το πλήκτρο STOP για 5 δευτερόλεπτα, ενώ η πόρτα είναι κλειστή. Το σύμβολο του κλειδιού εξαφανίζεται και εμφανίζεται το ρολόι. Δύο χαρακτηριστικοί ήχοι επιβεβαιώνουν τη διαδικασία.

Ένδειξη



5/ΣΥΝΤΗΡΗΣΗ ΚΑΙ ΚΑΘΑΡΙΣΜΟΣ ΤΗΣ ΣΥΣΚΕΥΗΣ ΣΑΣ

Σας συνιστούμε να καθαρίζετε το φούρνο τακτικά και να αφαιρείτε τα υπολείμματα τροφών εντός και εκτός της συσκευής. Χρησιμοποιήστε ένα σφουγγάρι με νερό και σαπούνι. Εάν δεν διατηρείτε τη συσκευή σας καθαρή, η επιφάνειά της ενδέχεται να φθαρεί γεγονός που όχι μόνο θα επηρεάσει τη διάρκεια ζωής της συσκευής αλλά και θα καταστήσει τη χρήση της επικίνδυνη. Εάν η πόρτα ή ο σύνδεσμος της πόρτας φθαρεί, ο φούρνος δεν πρέπει να χρησιμοποιηθεί πριν την επιδιόρθωση της βλάβης από εξειδικευμένο τεχνικό.

Μην καθαρίζετε το φούρνο με συσκευή καθαρισμού με ατμό.



Αποφύγετε τη χρήση αποξεστικών προϊόντων, οινόπνεύματος ή διαλυτικού καθώς ενδέχεται να φθείρουν τη συσκευή.

Σε περίπτωση έκλυσης οσμών ή έντονης βρωμιάς, βράστε νερό με χυμό πορτοκαλιού ή ξύδι σε ένα ποτήρι για 2 λεπτά και καθαρίστε τα τοιχώματα του θαλάμου με μικρή ποσότητα υγρού πιάτων.

Ο δίσκος αφαιρείται για ευκολία στο καθάρισμα. Για να τον αφαιρέσετε, πιάστε το δίσκο από τις ζώνες πρόσβασης που έχουν σχεδιαστεί για το σκοπό αυτό. Εάν αφαιρέσετε το σύστημα περιστροφής, αποφύγετε την εισαγωγή νερού στην οπή του κινητήριου άξονα.

Μην ξεχάσετε να τοποθετήσετε εκ νέου το σύστημα περιστροφής, τη βάση με ροδάκια και τον περιστρεφόμενο δίσκο.

Εάν έχετε κάποια αμφιβολία σχετικά με την καλή λειτουργία της συσκευής σας, αυτό δεν σημαίνει ότι ο φούρνος σας έχει υποστεί βλάβη. Σε κάθε περίπτωση, ελέγξτε τα ακόλουθα σημεία:

Παρατηρείτε ότι...	Τι πρέπει να κάνετε
Ο χρόνος μειώνεται αλλά η συσκευή δεν λειτουργεί (ο δίσκος δεν περιστρέφεται και το τρόφιμο δεν ζεσταίνεται). Η ένδειξη "Heure/démo" αναβοσβήνει στην οθόνη.	Η συσκευή σας είναι σε λειτουργία ΠΑΡΟΥΣΙΑΣΗ . Πατήστε ταυτόχρονα τα τρία πλήκτρα Διακοπή Περιστροφής Δίσκου  START και STOP για 5 δευτερόλεπτα.
Η συσκευή δεν τίθεται σε λειτουργία.	Ελέγξτε τη σύνδεση της συσκευής. Βεβαιωθείτε ότι η πόρτα του φούρνου σας έχει κλείσει καλά. Βεβαιωθείτε ότι δεν έχετε προγραμματίσει την ασφάλεια για τα παιδιά. 
Η συσκευή συνεχίζει να παράγει έναν ήχο μετά το τέλος του χρόνου ψησίματος.	Προκειμένου να αφαιρεθεί ο ατμός του υπολειπόμενου νερού, η συσκευή σας είναι εξοπλισμένη με μία λειτουργία ετεροχρονισμένου εξαερισμού. Ο εξαερισμός συνεχίζει να λειτουργεί 15 λεπτά μετά το πέρας του προγράμματος.
Η συσκευή παράγει πολύ θόρυβο. Ο δίσκος δεν περιστρέφεται κανονικά.	Καθαρίστε τα ροδάκια και τη ζώνη περιστροφής κάτω από το δίσκο. Βεβαιωθείτε ότι τα ροδάκια είναι σωστά τοποθετημένα.
Παρατηρείται ατμούς στο τζάμι.	Σκουπίστε τον ατμό με τη βοήθεια μίας πετσέτας.
Το τρόφιμο δεν ζεσταίνεται στο πρόγραμμα μικροκυμάτων.	Ελέγξτε ότι τα σκεύη είναι συμβατά με τους φούρνους μικροκυμάτων και ότι το επίπεδο ισχύος είναι καλά ρυθμισμένο.
Η συσκευή παράγει σπινθήρες.	Καθαρίστε καλά τη συσκευή: αφαιρέστε τα λίπη, τα υπολείμματα τροφών... Απομακρύνετε κάθε μεταλλικό αντικείμενο από τα τοιχώματα του φούρνου. Μη χρησιμοποιείτε ποτέ μεταλλικά αντικείμενα παράλληλα με τη σχάρα.

Δοκιμές καταλληλότητας λειτουργίας σύμφωνα με τα πρότυπα IEC/EN/NF EN 60705.
 Η Διεθνής Ηλεκτροτεχνική Επιτροπή, SC.59K, δημιούργησε ένα πρότυπο που σχετίζεται με τις συγκριτικές δοκιμές απόδοσης που πραγματοποιήθηκαν σε διαφορετικούς φούρνους μικροκυμάτων.

Σας συνιστούμε τα ακόλουθα για αυτή τη συσκευή:

Δοκιμή	Βάρος	Χρόνος κατά προσεγ.	Πλήκτρο επιλογής ισχύος	Σκεύη / Συμβουλές
Κρέμα με αυγά (12.3.1)	1000 γρ.	16 -18 λεπτά	500 W	Πυρέξ 227 Πάνω στον περιστρεφόμενο δίσκο
	750 γρ.	13 - 15 λεπτά		Πυρέξ 220 Πάνω στον περιστρεφόμενο δίσκο
Κέικ (12.3.2)	475 γρ.	6 -7 λεπτά	700 W	Πυρέξ 827 Πάνω στον περιστρεφόμενο δίσκο
Κιμάς ρολό (12.3.3)	900 γρ.	14 λεπτά	700 W	Πυρέξ 838 Καλύψτε με πλαστική μεμβράνη. Πάνω στον περιστρεφόμενο δίσκο
Απόψυξη κρέατος (13.3)	500 γρ.	11 -12 λεπτά	200 W	Πάνω στον περιστρεφόμενο δίσκο
Απόψυξη βατόμουρων (B.2.1)	250 γρ.	6 -7 λεπτά	200 W	Σε ένα ρηχό πιάτο. Πάνω στον περιστρεφόμενο δίσκο