

Sommaire

Connexions et Réglages

Précautions et informations avant branchements	2
Accessoires fournis	2
Mise en place des piles	2
Informations importantes au sujet des piles	2
Raccourcissements de base	3
A propos de votre appareil	4
Mise en service du DTH 8000	4
Comment utiliser correctement la télécommande ?	4
Allumez votre DTH 8000 et votre téléviseur	4
A propos des affichages de votre DTH 8000	4
Installation automatique des chaînes	5
Classement des chaînes	6
Réglage de l'horloge.....	6
Installation manuelle des chaînes	7
Mise à jour des chaînes	8
Mise à l'heure	8
Classement des chaînes	8
Récepteur satellite ou Câble	9
G-LINK CABLE - Ajustement de la cellule du contrôleur IR (infrarouge) de votre DTH 8000	9
Réglages DTH 8000-récepteur satellite ou câble.....	10
Liste des codes satellites	12
Liste des codes câbles	12
Prises et cordons (entrées).....	13
Prises et cordons (sorties).....	14
Les prises à l'avant (entrées).....	15
Les touches en façade	16
Les messages sur l'afficheur	17
Fonctions TV	17
Avec un disque.....	17
Autres indications.....	17

La télécommande

Description des touches en mode DVD	18
Utiliser la télécommande pour contrôler votre téléviseur et votre récepteur satellite ou câble	19
Commander un téléviseur	19
Commander un récepteur satellite ou câble.....	19
Télécommande - Code A-B.....	19
Programmation de la télécommande	20
Recherche automatique de code	20
Programmation manuelle	20

Fonctions d'enregistrement

Regarder les Programmes TV	21
Enregistrer le programme en cours	22
Arrêter l'enregistrement	22
Programmation d'un enregistrement	23
Guide des programmes Naviclick	25
Consulter les programmes TV à l'aide de Naviclick	25
Enregistrer à l'aide du guide des programmes Naviclick	25
Enregistrement à partir d'une carte mémoire	26
Enregistrement à partir d'un appareil connecté	27
A partir d'un récepteur satellite câble	27
A partir d'un caméscope ou d'un autre appareil	27
Bibliothèque	28
Retrouver un Titre (enregistrement).....	28
Accéder au menu des titres.....	29
Assigner ou Changer le Genre d'un titre.....	30
Voir les disques	30

Lecture des disques

Les disques que vous pouvez enregistrer	31
Les disques que vous pouvez lire	31
Bandeaux interactifs	32
En mode TELEVISION (Principe)	32
Informations sur la chaîne TV regardée	32
Enregistrement de la chaîne regardée	32
En mode lecteur de disques (Principe)	33
Avec un disque DVD	33
Avec un disque CD audio	33
Avec un disque VCD (Vidéo CD).....	33
Charger et lire un disque	34
Fonctions de recherche	34
Recherche rapide d'images ou d'une piste.....	34
Arrêt sur image et avance image par image	34
Ralentir (en mode Arrêt sur image)	35
Saut de chapitre ou de piste	35
Scene Again™	35
Avance	35

Options de lecture	35
Agrandissement de l'image (zoom)	35
Titres, chapitres, temps écoulé, audio et sous-titres	35
Les bandeaux d'informations des disques	36
Compteur de temps (DVD,VCD, CD)	36
Titre ou Piste (DVD,VCD, CD)	36
Chapitre (DVD)	36
Mode de lecture des disques (DVD - VCD)	36
Répétition entre 2 points A et B (DVD -VCD - SVCD)	37
Langues des sous-titres et des dialogues (DVD)	37
Edition des disques DVD+RW	38
Accès au menu d'édition	38
Les fonctions du menu d'édition	38
Angle de prises de vues (DVD)	39
PBC - Contrôle de Lecture (VCD)	39
Les bandeaux d'information des CD Audio	39
Lecture de fichiers images (JPEG), et sons (mp3)	40
Lecture de fichiers musicaux (mp3)	40
et/ou images (JPEG)	40
Fonctions Images	41
Changement d'image	41
Rotation d'une image.....	41
Agrandissement d'une image (zoom) et fonction Pan and Scan	41
Arrêt du diaporama et retour au menu du lecteur	41

Les menus

Le menu Disque	42
Lecture du disque.....	42
Menu des titres (DVD+/-R /RW)	42
Menu lecteur	42
Liste de lecture (CD)	42
Options du disque	43
Menu des titres	44
Fermeture d'un disque DVD+R (Parachever le disque)	44
Gestion des enregistrements d'un disque (DVD+R/DVD+RW)	45
Suppression du titre ou effacement de tous les chapitres du titre (DVD+RW).....	45
Modifier le titre (DVD+R/DVD+RW).....	45
Renommer les enregistrements	45
Menu Langue	46
Affichage (Langue des menus du DTH 8000)	46
Audio (Langue des dialogues des disques DVD)	46
Sous-titres (Langue des Sous-titres des disques DVD)	47
Disque (Langue des menus des disques DVD)	47
Menu Contrôle parental	48
Verrouillage	48
Niveaux de restriction	49
Titres non classifiés	49
Changement du code secret	49
Menu Options système	50
Sortie numérique (audio)	50
SRS - TruSurround	50
Niveau de noir / Afficheur / Sortie PAL/NTSC	51
Sortie AV1 / Entrée AV2	51
Mode veille / AV link / Horloge auto.	51
Menu Options d'enregistrement	52
Qualité d'enregistrement	52
SmartRecord™	52
VPS/PDC	52

Informations Complémentaires

Guide de dépannage	53
Réglages NAVICLICK	56
Chaînes NextView	57
Chaînes et pages Télétexte (Naviclick)	57
Attention	58
Condensation	58
Disques	58
Pour votre sécurité	59
Protection contre la copie de disques DVD	59
Télécommande - Code A-B	59
Caractéristiques techniques	59



Connexions et Réglages

Précautions et informations avant branchements

• Assurez-vous que l'alimentation secteur de votre maison corresponde bien à celle indiquée sur l'étiquette d'identification collée au dos de votre appareil • Installez celui-ci à plat, sur un support adapté (mobilier), en lui laissant suffisamment d'espace libre pour une bonne ventilation (7 à 10 cm) • Assurez-vous que les fentes de ventilation, ou que l'appareil lui-même, ne soit pas recouvert par des objets (napperon, journal, rideaux, ...) • Ne placez aucun autre appareil sur votre DTH 8000 • Ne le placez pas sur un amplificateur ou sur tout autre appareil produisant de la chaleur • L'appareil ne doit pas être mis en contact avec un liquide ou exposé à des éclaboussures. A cette fin, veillez à ne pas placer d'objet contenant un liquide (vase, verre, bouteille, etc....) sur, ou à proximité de votre appareil • L'appareil ne doit pas être mis en contact ou exposé à une flamme. A cette fin, veillez à ne pas placer de bougie sur, ou à proximité, de l'appareil • Protégez votre DTH 8000 de l'humidité et de la chaleur excessive (cheminée), ainsi que de tout équipement créant de puissants champs magnétiques ou électriques (haut-parleurs...). Avant de déplacer le DTH 8000, assurez-vous que le tiroir à disque est vide. Passer cet appareil en mode veille n'interrompt pas son alimentation électrique. Pour le séparer complètement du secteur débranchez-le de sa prise d'alimentation, ce qui est conseillé si vous ne l'utilisez pas pendant un certain temps. Lors du branchement, assurez-vous de bien enfoncer les fiches des différents cordons dans les prises correspondantes. Votre DTH 8000 n'est pas conçu pour une utilisation industrielle, mais pour une utilisation familiale. L'usage de cet appareil est destiné à des fins purement privées. Copier ou télécharger des fichiers musicaux à des fins de commercialisation ou pour tout autre but lucratif constitue ou pourrait constituer une violation du code de la propriété Intellectuelle.

Important : Veuillez également prendre connaissance des autres recommandations en page 58.

Accessoires fournis

- Un cordon Péritel (Scart) (21 broches câblées) - une télécommande et ses 2 piles AAA non rechargeables - un cordon d'alimentation - un cordon d'antenne - contrôleur IR (G. LINK CABLE).

Mise en place des piles

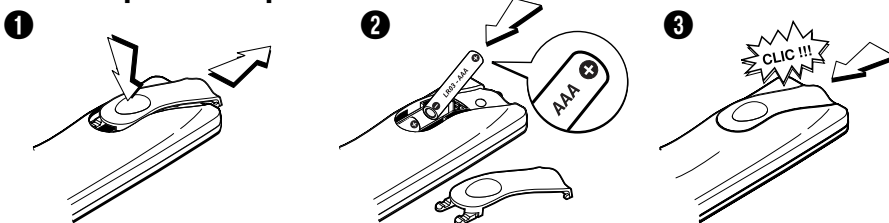

Informations importantes au sujet des piles

- Respectez les polarités. Ne mélangez pas des piles neuves et des piles usagées. N'utilisez pas de piles rechargeables. N'exposez pas les piles à une chaleur excessive, ne les jetez pas au feu, ne les rechargez pas. N'essayez pas de les ouvrir ; elles pourraient couler ou exploser. Retirez les piles de la télécommande si vous ne l'utilisez pas pendant plusieurs semaines. Enlevez immédiatement les piles qui fuient. Attention des piles qui fuient peuvent provoquer des brûlures cutanées ou d'autres atteintes physiques.



- Respectez l'environnement et la loi ! Avant de jeter des piles, informez-vous auprès de votre distributeur pour savoir si elles font l'objet d'un recyclage spécial et s'il peut se charger de les récupérer.

Connexions et Réglages

Raccordements de base

Votre DTH 8000 dispose de nombreuses possibilités de raccordements qui lui permettent de s'intégrer dans une installation comprenant plusieurs appareils. Nous vous recommandons de vous conformer aux branchements de cette page, et de procéder ensuite aux réglages des pages suivantes. Ce n'est qu'après avoir procédé à l'installation des chaînes expliquée dans les pages suivantes que vous pourrez connecter définitivement tous les appareils entre eux, en suivant les explications des pages 9 à 15.

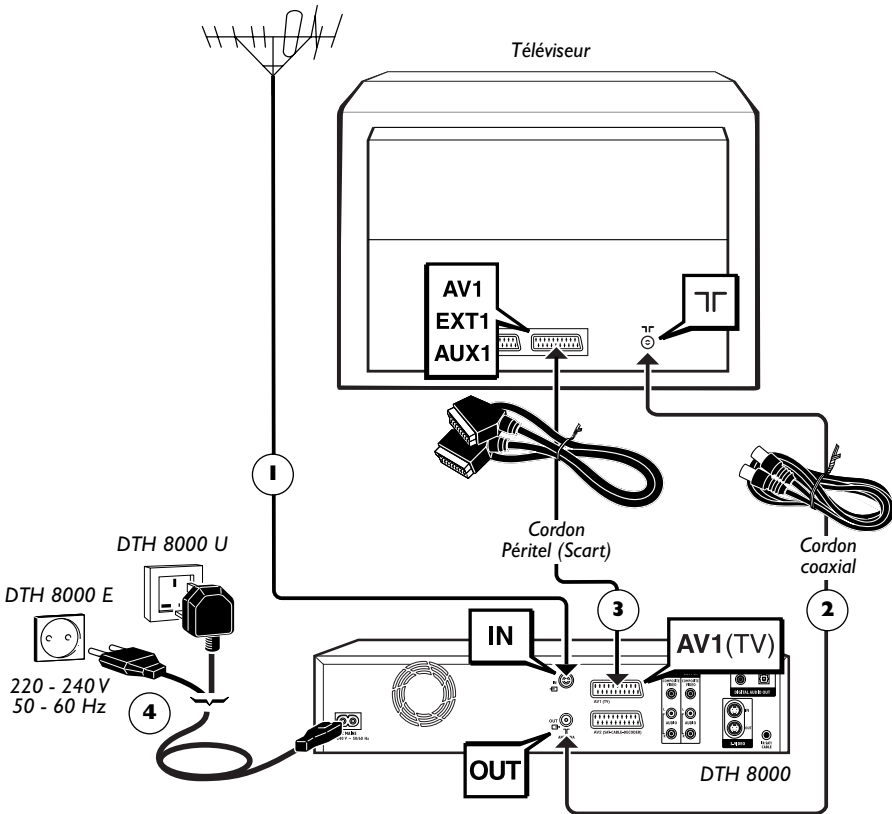

1. Débranchez le cordon d'antenne de votre téléviseur et rebranchez-le sur la prise **ANTENNA-CABLE IN** de votre DTH 8000.
2. À l'aide du cordon coaxial fourni, reliez la prise **ANTENNA-CABLE OUT** du DTH 8000 à la prise antenne **TF** du téléviseur.
3. À l'aide du cordon Péritel (Scart) fourni, reliez la prise **AV I (TV)** du DTH 8000 à la prise Péritel (Scart) du téléviseur (**AV I**, **EXT I**, **AUX I** selon les marques).
4. À l'aide du cordon secteur, raccordez votre DTH 8000 à une prise secteur en branchant d'abord le cordon à l'arrière du DTH 8000.

Note : le raccordement avec un récepteur satellite ou câble est détaillé en page 9.

Connexions et Réglages

A propos de votre appareil

Votre DTH 8000 est un lecteur enregistreur vidéo numériques. Grâce à son tuner, il permet de voir et enregistrer des programmes TV sur des disques DVD+R et DVD+RW. Il peut lire la plupart des disques 8 et 12 cm à l'exception des DVD Rom, DVD Ram, et DVD audio.

Mise en service du DTH 8000

Comment utiliser correctement la télécommande ?

Lorsque vous utilisez la télécommande, dirigez-la vers l'appareil que vous souhaitez commander (DTH 8000, téléviseur ou récepteur satellite). Assurez-vous qu'il n'y ait pas d'obstacle entre la télécommande et l'appareil que vous commandez sinon le signal infrarouge transmettant les ordres de la télécommande sera bloqué. Pour commander votre DTH 8000, assurez-vous que la télécommande est en mode DVD en appuyant une fois sur la touche DVD avant d'utiliser d'autres touches.

Allumez votre DTH 8000 et votre téléviseur

1. Allumez votre téléviseur.
2. Placez la télécommande de votre DTH 8000 en mode DVD en appuyant une fois sur la touche **DVD**.
3. Allumez votre DTH 8000 en appuyant sur la touche **STANDBY/ON** située en façade de celui-ci.
4. Lors de la première mise en marche, votre DTH 8000 vous propose de choisir une langue préférentielle pour les différents affichages grâce à un menu qui apparaît sur l'écran du téléviseur. Si ce menu n'est pas présent, sélectionnez sur le téléviseur la prise AV à laquelle vous avez raccordé votre DTH 8000. Les menus du lecteur ainsi que les dialogues et les sous-titres des disques DVD vous seront toujours présentés dans la langue choisie si elle est disponible sur les disques visionnés.
5. Choisissez la langue à l'aide des touches **▲**, **▼** de la télécommande puis confirmez avec **OK**.

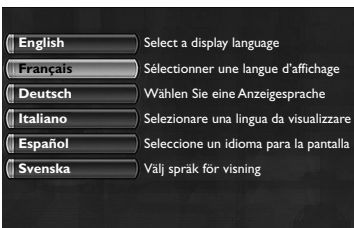

A propos des affichages de votre DTH 8000 (menus et bandeaux)

- Les menus des disques – Chaque disque DVD propose des menus dont la présentation et l'organisation dépendent de l'éditeur du disque. Le menu principal du disque est affiché à l'écran lorsque un disque DVD est chargé et que la lecture commence. Vous pouvez aussi, à tout moment, afficher ou enlever le menu principal du disque avec la touche **MENU**.
- Les bandeaux du lecteur – Pendant la lecture des disques vous pouvez afficher ou enlever des bandeaux avec la touche **INFO** de la télécommande. Ils apparaissent comme une succession d'icônes en haut de l'écran.
- Les menus du lecteur – Votre DTH 8000 dispose de menus vous permettant d'utiliser les fonctions qui ne sont pas accessibles avec les touches de la télécommande. Le menu du lecteur est affiché lorsque celui-ci ne lit pas de disque (en mode STOP).

Note : un réglage ne fonctionnera que si la fonction correspondante a été prévue par l'éditeur du disque. Par exemple, si vous sélectionnez l'icône sous-titres dans le bandeau, les sous-titres n'apparaîtront que s'ils existent effectivement sur le disque. Vérifiez sur la jaquette quels sous-titres existent. Si un menu ou une icône apparaît en "grisé" cela signifie que la fonction n'est pas disponible.

Connexions et Réglages

Installation automatique des chaînes

Dans chaque région la diffusion des chaînes se fait sur des canaux TV différents. Votre DTH 8000 ne peut pas être pré-réglé en usine pour recevoir les chaînes de votre région. Vous devrez installer les chaînes en suivant la procédure automatique recommandée ci-dessous.

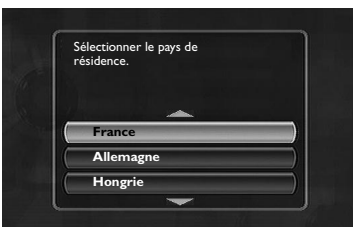

6. Sélectionnez votre pays de résidence avec les touches ▼ ou ▲ et appuyez sur **OK**.

Dans l'écran qui apparaît, la ligne **Automatique** est déjà sélectionnée.

Appuyez sur **OK**.

L'écran qui apparaît est un écran de réglage pour l'affectation des prises d'entrées.



7. Si vous avez raccordé vos appareils comme indiqué en page 3, vérifiez que **Antenne-Câble** a bien l'affectation **Antenne-Câble**, sinon changez-la avec la touche ► de la télécommande. Pour les autres prises (AV2, AV3, AV4) laissez l'affectation **Rien** et continuez à l'étape 8.

Note : autres réglages des prises (réglez avec les touches ▲ ▼ / ◀ ▶).

La prise **AV2-SAT-CABL** est prévue pour le branchement d'un récepteur satellite ou câble. L'installation avec un récepteur satellite ou un terminal câble est expliquée en page 9.

AV3-façade et **AV4** correspondent aux prises d'entrée (IN ou INPUT) pour le branchement d'un appareil délivrant des signaux Vidéo Composite (CVBS) ou S-Vidéo.

Le réglage **Autre** est pour le raccordement d'un autre appareil (magnétoscope...).

Rien : Si aucun appareil n'est connecté à la prise concernée.



8. Sélectionnez ensuite la ligne **Valider** avec la touche ▼, et appuyez sur **OK**.

Une fenêtre d'installation apparaît. Un curseur visualise la progression de l'installation des chaînes. Attendez un long moment. Lorsque toutes les chaînes que vous pouvez capter dans votre région sont mémorisées, **100 %** est indiqué. Le nombre de chaînes installées est indiqué par **XX chaînes trouvées**.

Appuyez sur **OK**.

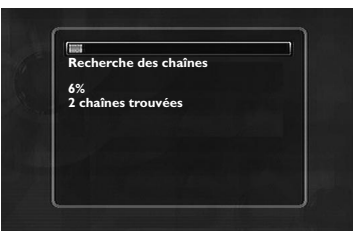

Note : votre DTH 8000 est équipé de la fonction **AV Link**. Cette fonction simplifie la procédure d'installation des chaînes en les téléchargeant à partir d'un téléviseur AV Link ou similaire (Easy Link, Smart Link, Megalogic, etc...), et déjà installées. Les chaînes ainsi téléchargées conservent les mêmes caractéristiques que celles de votre téléviseur (même numéro, nom, etc). La fonction de téléchargement AV Link de votre DTH 8000 est activée (réglage usine). À la première mise en marche, si le téléviseur est allumé, votre DTH 8000 téléchargera les chaînes à partir de celles déjà installées dans votre téléviseur. Si vous voulez désactiver cette fonction, reportez-vous à la page 51.

Connexions et Réglages

Classement des chaînes

9. Une fenêtre pour le classement des chaînes apparaît. Les images de la chaîne sélectionnée sont en arrière-plan.

La recherche automatique des chaînes a attribué des numéros de chaîne dans un ordre pré-établi. Ces numéros peuvent ne pas correspondre aux numéros que vous auriez choisis. Dans ce cas, suivez les instructions en bas de l'écran pour changer ces numéros. Pour vous aider à identifier les chaînes, munissez-vous d'un magazine des programmes de télévision.

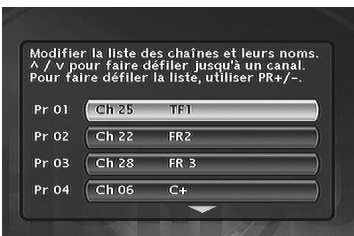

Note : Indications pour le classement des chaînes :

Déplacer : touche **OK** (puis touches ▼ ou ▲ jusqu'à la position désirée (n° de Pr à gauche de la liste puis **OK** : permutation des 2 chaînes).

Supprimer : touche **CLEAR**.

Renommer : touche **INFO** puis touches ▼ ou ▲ pour rechercher un nom dans la liste. Valider avec **OK**.

Réglage décodeur : touche **AV** (affiche un symbole dans la liste des chaînes).

10. Lorsque vous êtes satisfait du classement, appuyez sur la touche ►.

Votre DTH 8000 dispose de la fonction de mise à l'heure (et de la date) automatique. En général vous n'avez donc pas à vous en occuper.

11. Si les informations d'heure et de date sont correctes, appuyez 2 fois sur **OK**. Le Menu Principal de votre DTH 8000 apparaît : l'installation des chaînes est terminée.

Réglage de l'horloge

Horloge Auto : Si les informations d'heure et de date ne sont pas correctes, procédez aux réglages de l'horloge ci-dessous puis, vérifiez que la fonction de mise à l'heure automatique soit activée dans le menu **Options système**. Ce menu est accessible à partir du menu **Réglages** (voir en page 51). La mise à l'heure du DTH 8000 est importante pour un fonctionnement correct de vos programmations d'enregistrement et du téléchargement optimum du guide des programmes **NAVICLICK**.



1. Sélectionnez **Année**. Tapez les 4 chiffres de l'année (tapez **2, 0, 0, 3** pour 2003).
2. Tapez ensuite les 4 chiffres de la date (tapez **1, 5, 0, 5** pour le 15 Mai).
3. Tapez ensuite les 4 chiffres de l'heure (tapez **1, 1, 0, 6** pour 11h06).
4. Appuyez ensuite **deux fois** sur **OK**. Le menu principal apparaît à nouveau. L'installation des chaînes est terminée.

Note : vous pouvez dès à présent utiliser votre DTH 8000 et profiter de ses nombreuses fonctions. Si vous souhaitez raccorder un récepteur satellite à votre DTH 8000, reportez-vous à la page 9 pour le branchement recommandé. Vous pouvez aussi compléter votre installation en procédant aux réglages proposés dans le menu **Options système** (reportez-vous en pages 50-51). Ces réglages dépendent des autres appareils que vous serez susceptible de brancher sur votre DTH 8000.

Si vous souhaitez recommencer l'installation automatique des chaînes, vous devrez sélectionner **Installation guidée** du menu **Installation** (dans le menu **Réglages**).

Connexions et Réglages

Installation manuelle des chaînes

Si vous voulez installer une nouvelle chaîne, utilisez la procédure d'installation manuelle qui vous permet d'ajouter une chaîne à celles déjà installées dans votre DTH 8000. Les chaînes déjà en mémoire ne sont pas effacées. Lors de la première installation, si vous avez procédé à l'installation automatique de la page 5, vous n'avez pas besoin de suivre les indications des pages 7 et 8.



1. Si le Menu Principal n'est pas affiché, appuyez sur la touche **MENU**.
2. Sélectionnez la ligne **Réglages** avec les touches ▲ ou ▼, puis validez avec **OK**.
3. Sélectionnez la ligne **Installation** avec les touches ▲ ou ▼, puis validez avec **OK**.
4. Sélectionnez la ligne **Recherche manuelle** avec les touches ▲ ou ▼, et validez avec **OK**.
5. Sélectionnez votre pays de résidence avec les touches ▲ ou ▼ de la télécommande, et appuyez sur **OK**.

Une fenêtre de réglage apparaît. La ligne **Standard** est sélectionnée.

6. Sélectionnez le standard TV de votre pays de résidence avec la touche ►.



Note : les standards affichés dépendent du pays choisi à l'étape 5.

FRANCE (LL') pour la France,

EURO BG (BGH) pour l'Europe de l'Ouest.

DKK' pour l'Europe de l'Est

I pour l'Angleterre.

7. Sélectionnez la ligne **Réception** avec les touches ▲ ou ▼ et choisissez le type d'antenne avec la touche ►.
 - Réception hertzienne (antenne extérieure) : sélectionnez **Antenne (Ch)**.
 - Réception câble (réseau câblé) : sélectionnez **Câble (Ca)**.
8. Sélectionnez la ligne **Canal** avec les touches ▲ ou ▼.
9. Lancez la Recherche manuelle en appuyant sur **PR+**.

La recherche commence. Lorsqu'une chaîne est trouvée, les images apparaissent en arrière plan. Le numéro de canal est indiqué (ex : **Ch 06**).

Si la chaîne est cryptée, appuyez sur la touche **AV** afin d'afficher le pictogramme  à côté du numéro de canal. Dans ce cas branchez un décodeur dans la prise bleue AV2 du DTH 8000.

Si l'image n'est pas nette, sélectionnez **Réglage fin** avec les touches ▲ ou ▼ et réglez avec **PR+** ou **PR-**.

10. Lorsque l'image et le son de la chaîne sont corrects, sélectionnez la ligne **Mémoriser** avec les touches ▲ ou ▼, et affectez un numéro de chaîne avec **PR+** ou **PR-** ou les touches **numériques**. Appuyez sur **OK** pour mémoriser le numéro que vous avez attribué à la chaîne.

La ligne **Canal** est de nouveau sélectionnée pour une autre recherche. Répétez les opérations à partir de l'étape 9 pour rechercher une autre chaîne, sinon quittez l'installation manuelle avec la touche **MENU**.

Connexions et Réglages

Mise à jour des chaînes

Si de nouvelles chaînes apparaissent dans le paysage audiovisuel, vous devrez mettre à jour la liste des chaînes de votre DTH 8000. Dans ce cas procédez à une nouvelle recherche des chaînes à partir du menu installation. Ce réglage efface toutes les chaînes en mémoire et réinstalle l'ensemble des chaînes que votre DTH 8000 peut capter. Si vous désirez n'installer qu'une seule chaîne, reportez-vous à l'installation manuelle en page 7.

1. Si le Menu Principal n'est pas affiché, appuyez sur la touche **MENU** de la télécommande.
2. Sélectionnez la ligne **Réglages** avec les touches ▲ ou ▼, puis validez avec **OK**.
3. Sélectionnez la ligne **Installation** avec les touches ▲ ou ▼, puis validez avec **OK**.
4. Sélectionnez la ligne **Rech. des chaînes** avec les touches ▲ ou ▼, et validez avec **OK**.



Une fenêtre d'installation apparaît. Un curseur visualise la progression de l'installation des chaînes. Lorsque toutes les chaînes que vous pouvez capter dans votre région sont mémorisées, **100 %** est indiqué. Appuyez sur **OK** pour revenir à la ligne **Rech. des chaînes**. Appuyez sur **MENU** pour revenir au Menu Principal.

Mise à l'heure

Votre DTH 8000 dispose d'un système de mise à l'heure automatique qui reconnaît les signaux de mise à l'heure émis par certaines chaînes. Si votre DTH 8000 n'est pas à l'heure, vous pourrez le régler en suivant les indications suivantes;

1. Si le Menu Principal n'est pas affiché, appuyez sur la touche **MENU**.
2. Positionnez-vous sur la ligne **Réglages** avec les touches ▲ ou ▼, puis validez avec **OK**.
3. Positionnez-vous sur la ligne **Installation** avec les touches ▲ ou ▼, puis validez avec **OK**.
4. Sélectionnez la ligne **Réglage horloge** avec les touches ▲ ou ▼, et validez avec **OK**.
5. **Année** est sélectionné. Tapez les 4 chiffres de l'année (tapez **2, 0, 0, 3** pour 2003).
6. Tapez ensuite les 4 chiffres de la date (tapez **1, 5, 0, 5** pour le 15 Mai).
7. Tapez ensuite les 4 chiffres de l'heure (tapez **1, 1, 0, 6** pour 11h06).
8. Appuyez sur **OK** pour valider.



Classement des chaînes

1. Si le Menu Principal n'est pas affiché, appuyez sur la touche **MENU**.
2. Positionnez-vous sur la ligne **Réglages** avec les touches ▲ ou ▼, puis validez avec **OK**.
3. Positionnez-vous sur la ligne **Installation** avec les touches ▲ ou ▼, puis validez avec **OK**.
4. Sélectionnez la ligne **Liste des chaînes** avec les touches ▲ ou ▼, et validez avec **OK**. Reportez-vous à la page 6 ; paragraphe **Classement des chaînes** pour vérifier ou classer les chaînes installées dans votre DTH 8000.

Connexions et Réglages

Récepteur satellite ou câble

Votre DTH 8000 est prévu pour commander un récepteur satellite ou câble ce qui vous permettra de programmer des enregistrements de programmes satellites en ne programmant que votre DTH 8000. Dans ce cas, ce dernier devra être branché sur les prises AV2 et IR SAT/CABL du DTH 8000. Procédez aux branchements des cordons **5** (non fourni) et **6** (G-LINK CABLE fourni) détaillés ci-dessous.

FR

*Note : en gris : branchements déjà effectués (raccordements de la page 3),
en noir : nouveaux branchements.*

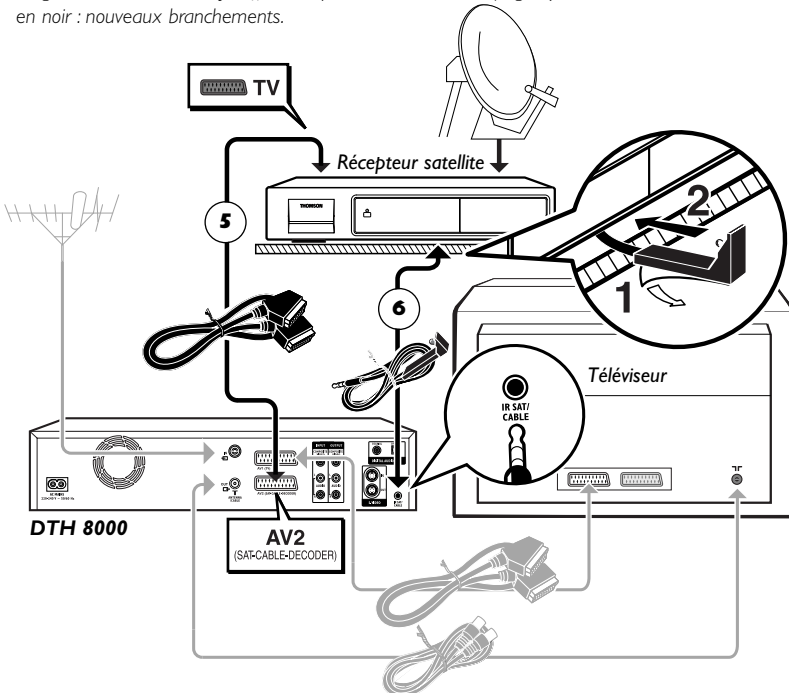

G-LINK CABLE - Ajustement de la cellule du contrôleur IR (infrarouge) de votre DTH 8000

Il s'agit de rechercher le positionnement correct de la cellule du contrôleur IR par rapport à la façade du récepteur satellite ou câble afin que votre DTH 8000 puisse transmettre les commandes comme vous le feriez avec la télécommande du récepteur satellite. La cellule du contrôleur IR (transmetteur infrarouge) doit être positionnée en face de la cellule réceptrice du récepteur satellite. Vous pouvez localiser la cellule réceptrice du récepteur satellite en approchant sa télécommande au plus près de la façade et en essayant de changer de chaîne. Déplacez la télécommande d'un centimètre et essayez de nouveau. Lorsque la chaîne du récepteur satellite changera, repérez l'endroit sur la façade. Installez ensuite la cellule du contrôleur IR comme illustré sur le schéma ci-dessous, en face de la cellule du récepteur satellite (à 1 ou 2 cm). Éventuellement, utilisez l'adhésif fourni pour fixer la cellule.



Connexions et Réglages

Réglages DTH 8000-récepteur satellite ou câble

1. Allumez votre téléviseur, votre DTH 8000 puis votre récepteur satellite ou câble.
2. Placez le récepteur sur la chaîne **002**.

Avec la télécommande de votre DTH 8000 procédez aux réglages suivants :

3. Si le Menu Principal n'est pas affiché, appuyez sur la touche **MENU** de la télécommande.
4. Sélectionnez la ligne **Réglages** avec les touches ▲ ou ▼, et validez avec **OK**.
5. Sélectionnez la ligne **Installation** avec les touches ▲ ou ▼, et validez avec **OK**.

La ligne **Installation guidée** est déjà sélectionnée. Appuyez sur **OK**.

6. Choisissez une langue d'affichage pour les écrans suivants.
7. Sélectionnez votre pays de résidence avec les touches ▲ ou ▼, et appuyez sur **OK**.

La ligne **Automatique** est déjà sélectionnée, appuyez sur **OK**.

L'écran qui apparaît est un écran de réglage pour l'affectation des prises d'entrées.

8. Si vous avez raccordé vos appareils comme indiqué en page 9, vérifiez que **AV2-SAT-CABL** a bien l'affectation **Récepteur satellite**, ou **Récepteur du câble** sinon changez-la avec ►.



Note : Récepteur du câble ou Récepteur satellite : pour une connexion avec un récepteur satellite ou terminal câble sur la prise AV2 de votre DTH 8000 (connexion de la page 9). Les autres réglages sont expliqués en page 5.

9. Sélectionnez ensuite la ligne **Valider** et appuyez sur **OK**.



Note : une fenêtre d'installation apparaît. Un curseur visualise la progression de l'installation des chaînes. Lorsque toutes les chaînes que vous pouvez capter dans votre région sont mémorisées, 100 % est indiqué.

Appuyez sur **OK**.

A partir d'ici suivez les indications et instructions qui apparaîtront à l'écran dans différentes fenêtres. Reportez-vous aux précisions ci-après en cas de besoin.

Connexions et Réglages

10. Désactivation de la programmation du récepteur satellite ou câble



Oui est sélectionné pour désactiver le programmeur. Dans ce cas toutes vos programmations d'enregistrements de programmes satellite devront se faire avec votre récepteur satellite ou câble (c'est le réglage recommandé). Laissez **Oui** sélectionné et appuyez sur **OK**.



11. Branchement du contrôleur IR

Reportez-vous au schéma de la page 9, suivez les indications à l'écran et appuyez sur **OK**.

12. Entrez le code du récepteur

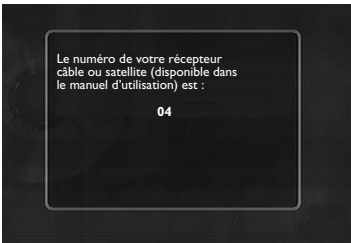

Tapez à présent le numéro de code satellite de votre récepteur (reportez-vous au tableau en page suivante), puis validez avec **OK**. Si la marque ou le modèle de votre récepteur satellite ou câble n'y figure pas, essayez d'autres numéros de la liste proposée. En cas d'échec, contactez votre revendeur.

Note : Votre DTH 8000 vous demande d'afficher la chaîne 2 sur le récepteur satellite. Cependant, avec certains récepteurs, il est préférable d'afficher la chaîne 0, 02 ou 002.

13. Commencez le test en appuyant sur **OK**

Le DTH 8000 transmet par la cellule du contrôleur infrarouge un signal à votre récepteur satellite. Un menu de confirmation apparaît en même temps que le récepteur satellite se positionne sur la chaîne 12 (vérifiez que le numéro 12 de la chaîne apparaît sur l'afficheur du récepteur satellite, parfois de façon fugitive, et même si aucune image n'est visible sur l'écran du téléviseur).

Si le récepteur satellite n'est pas sur la chaîne 12, sélectionnez **Non** avec les touches **<** ou **>** et appuyez sur **OK**.

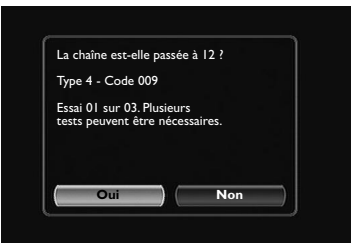

Votre DTH 8000 transmet une nouvelle commande au récepteur satellite (en fonction de la marque de votre récepteur satellite, plusieurs essais sont possibles).

Si le récepteur satellite passe sur la chaîne 12, sélectionnez **Oui** avec les touches **<** ou **>** et appuyez sur **OK**. En cas d'échec, répétez les réglages à partir de l'étape 11, mais en positionnant le récepteur satellite sur la chaîne **0, 02** ou **002** au lieu de **2**.

Une fenêtre pour le classement des chaînes apparaît. Les images de la chaîne sélectionnée sont en arrière-plan. Reportez-vous à la page 6 pour procéder au classement de chaînes mémorisées ou procédez à la mise à l'heure de votre DTH 8000 si nécessaire.

Votre DTH 8000 est maintenant prêt à commander votre récepteur satellite pour vos programmations d'enregistrements.

Connexions et Réglages

La liste des codes vous est proposée à titre indicatif. Les codes indiqués sont en général ceux qui sont reconnus par les récepteurs des marques citées. Ils peuvent cependant ne pas correspondre à l'appareil que vous possédez pour les modèles les plus anciens ou les plus récents. Dans ce cas prenez conseil auprès de votre revendeur.

Liste des codes récepteurs satellites

AKAÏ	13	NETWORK	31
ALBA	01, 13, 333, 550, 555, 666	NIKKO	32
ALDES	02	NOKIA	23
ALLSAT	04	NORDMENDE	19, 33
AMSTRAD	03	OXFORD	08
ARMSTRONG	06	ORBITECH	47
BEST	07	PACE	19
B.TELECOM	13, 08	PALADIUM	21
BUSH	19, 01, 09	PALCOM	35
CANAL SATELLITE NUMERIQUE	20 (49, 50)	PALSAT	29
CAMBRIDGE	11, 13	PANASONIC	19, 36
CHANNEL MASTER	11	PHILIPS	20
CHAPARRAL	18	PROSAT	19
CITIVISION	10	QUADRAL	38
CITYCOM	26	REDIFFUSION	39
COLUMBUS	35	RFT	20, 21, 26
CONNEXIONS	14	SABA	02, 05, 40, 49
DISKEXPRESS	07	SABRE	58
DNT	15	SAKURA	41
DRAKE	16	SALORA	23
EXATOR	37	SAMSUNG/JUPITER	42
FERGUSON	12	SEEMANS	43
FINLUX	34	SENTRA	44
FUBA	35, 37	SONY	46
GOODMANS	19	SUNSTAR	06
GRUNDIG	19-21	TATUNG	32
HIRSCHMANN	22	TECHNISAT	48
HITACHI	19	TELECIS	19
JOHANSSON	25	TELEDIREKT	43
JVC	19, 08	TELEFUNKEN	19, 49
KATHREIN	26	TELEPIU	59
MANHATTAN	25	TELEVES	56
MASPRO	27	THOMSON	49, 50
MATSUI	21	THORN	58
MIMTECH	28	TOSHIBA	19, 51
MINERVA	21	TPS	67 (49, 50)
MITSUBISHI	19	UNIDEN	52
MORGAN	06	UNIVERSUM	21
NAGAI	29	WINERSAT	25
NEC	30	WISI	53
		WOSLEY (TANDY)	54

Liste des codes récepteurs câbles

CABLESTAR	60	NOOS	20-67 (49, 50)
CABLETIME	60	OAK	63
GI	61	SCIENTIFIC ATLANTA	64
IMPULSE	61	VISIOPASS	20-67
JERROLD	61	VIDEOTRON	66
MACOM	62	VIDEOWAY	66

Connexions et Réglages

Les branchements proposés en page 3 permettent un raccordement rapide de votre DTH 8000. Ils procurent une reproduction sonore, de qualité standard, et visuelle de qualité optimum (RVB). Selon les prises disponibles sur vos autres appareils ou pour profiter au maximum des performances de votre DTH 8000 vous pouvez être amené à effectuer d'autres connexions. Votre DTH 8000 dispose à cet effet d'autres prises.

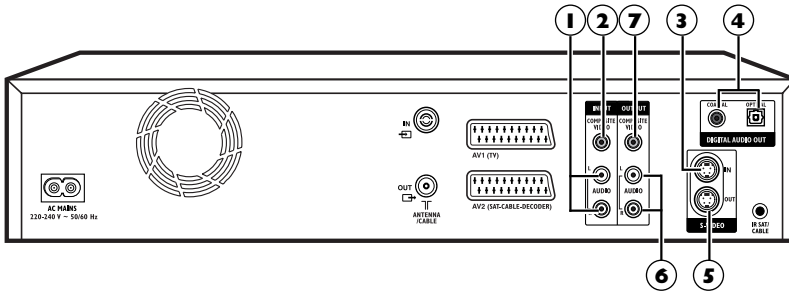

Prises et cordons (entrées)

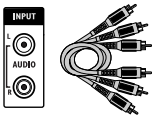

Prises et câbles RCA pour signal audio L et R analogique.

1 - Entrées Audio (INPUT L, R)

Le son analogique d'un appareil en marche (téléviseur ou amplificateur), peut être entré sur les 2 prises Audio L et R de votre DTH 8000. Si vous n'utilisez pas le branchement recommandé par prise PériTel (Scart), vous devrez, en plus d'un des branchements vidéo (CVBS ou S-VIDEO) brancher les sorties Audio L et R de l'appareil en marche, aux prises d'entrées Audio L et R votre DTH 8000.

Note : Les prises et les câbles audio sont généralement différenciés par un code de couleurs (rouge pour la voie gauche et blanc pour la voie droite).

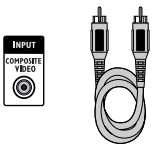

Prise et câble RCA pour signal Vidéo CVBS appelé également Composite.

2 - Entrée Vidéo - Composite (CVBS) (INPUT COMPOSITE VIDEO)

La prise vidéo de couleur jaune est aussi appelée vidéo - composite (ou encore CVBS). La qualité d'image de la prise vidéo est la moins bonne de toutes les connexions vidéo. N'utilisez cette prise que si toutes les autres prises sont déjà occupées.

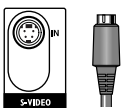

Prise et cordon Ushiden pour signal Vidéo Y/C appelé également S-Vidéo.

3 - Entrée S-Vidéo (Y/C) (S-VIDEO IN)

Le signal S-Vidéo est de moins bonne qualité que le signal RVB délivré par la prise PériTel (Scart). Le signal S-Vidéo permet toutefois une meilleure qualité d'image que la prise vidéo - composite car la couleur (C) est séparée du noir et blanc (Y) dans le signal vidéo.

Note : N'oubliez pas de raccorder aussi les câbles audio car le cordon S-Vidéo transmet les images, pas le son.

Connexions et Réglages



Prise et câble optique pour signal audio numérique.



Prise et câble coaxial pour signal audio numérique.

Prises et cordons (sorties)

4 - Sorties Optique et Coaxiale (DIGITAL AUDIO OUT)

Le son numérique d'un disque en lecture est disponible en permanence sur les prises optique et coaxiale de votre DTH 8000. Utilisez l'une de ces prises en la raccordant à un décodeur ou un amplificateur Dolby Digital, DTS ou MPEG. Certains de ces appareils sont équipés d'une prise d'entrée coaxiale (COAXIAL) ou d'une prise d'entrée optique (OPTICAL). D'autres appareils vous proposent les 2 prises. Choisissez un des 2 raccordements.

Note : La plupart du temps ces 2 types de branchements produisent un résultat équivalent ; la seule différence réside dans le type de câble utilisé et le prix de ces câbles, le câble coaxial étant moins cher à l'achat. Il arrive cependant que certains câbles coaxiaux soient parasités par des interférences hautes-fréquences provoquées par des appareils domestiques, des lignes à haute-tension ou des émetteurs Radio.

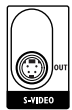

Prise et cordon Ushiden pour signal Vidéo Y/C appelé également S-Vidéo.

5 - Sortie S-Vidéo (Y/C) (S-VIDEO OUT)

La prise S-Vidéo délivre un signal vidéo de moins bonne qualité que la prise Péritel (Scart). Le signal S-Vidéo permet toutefois une meilleure qualité d'image que la prise vidéo - composite car la couleur (C) est séparée du noir et blanc (Y) dans le signal vidéo.

Note : N'oubliez pas de raccorder aussi les câbles audio car le cordon S-Vidéo transmet les images, pas le son.



Prises et câbles RCA pour signal audio L et R analogique.

6 - Sorties Audio (OUTPUT L, R)

Le son analogique d'un disque en lecture est disponible en permanence sur les 2 prises audio L et R de votre DTH 8000. Si vous n'utilisez pas le branchement recommandé par prise Péritel (Scart) au téléviseur (paragraphe 3 de la page 3), vous devrez, en plus d'un des branchements vidéo (CVBS ou S-VIDEO) brancher les sorties Audio L et R de votre DTH 8000 aux prises d'entrées Audio L et R de votre téléviseur (ou amplificateur).

Note : les prises et les câbles audio sont généralement différenciés par un code de couleurs (rouge pour la voie gauche et blanc pour la voie droite).



Prise et câble RCA pour signal Vidéo CVBS appelé également Composite.

7 - Sortie Vidéo Composite (CVBS) (OUTPUT COMPOSITE VIDEO)

La prise vidéo de couleur jaune est aussi appelée vidéo - composite (ou encore CVBS). La qualité d'image délivrée par la prise vidéo est la moins bonne de toutes les connexions vidéo. N'utilisez cette prise que si toutes les autres prises sont déjà occupées.

Connexions et Réglages

Les prises situées derrière le volet en façade permettent une connexion facile pour visualiser ou copier les images et le son d'un caméscope ou d'un lecteur de carte mémoire.

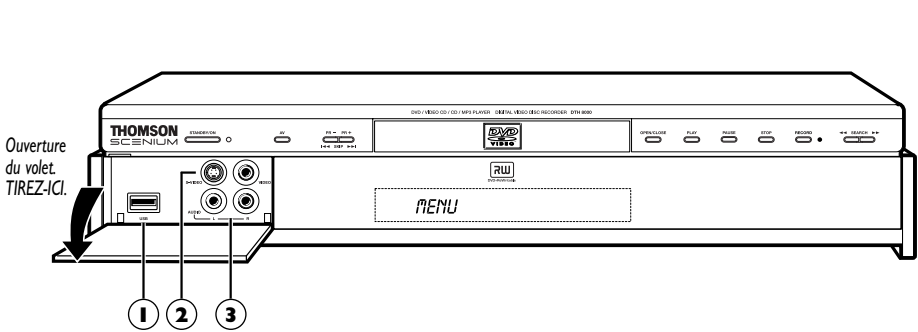

Les prises à l'avant (entrées)



USB

1 - Prise USB

La prise USB permet de lire et/ou copier, à partir d'un lecteur de carte mémoire externe, des images JPEG, ou des fichiers mp3 mémorisés à partir d'un appareil photo numérique ou d'un enregistreur mp3.

Note : **Lecteurs reconnus :** USB 1.1 MASS STORAGE CLASS.



S-VIDEO

2 - Prise S-Vidéo

Pour le raccordement d'un caméscope ou autre appareil S-Vidéo.

Note : n'oubliez pas de raccorder aussi les câbles audio car la prise S-Vidéo reçoit les images, pas le son.

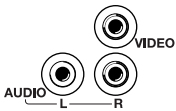

3 - Prises AV (Audio/Vidéo)

Les prises **AUDIO-VIDEO** facilitent la visualisation ou la copie de vos séquences vidéos depuis un caméscope ou tout autre appareil AV délivrant un signal vidéo - composite et un son stéréo analogique.

Connexions et Réglages

Les touches en façade

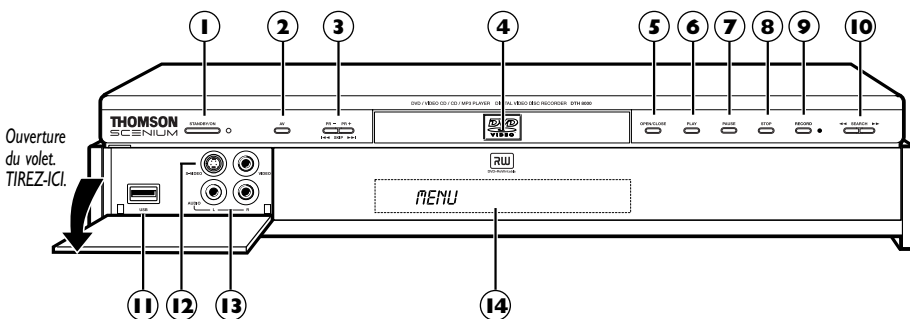

- 1** **STANDBY/ON** - Pour mettre en marche ou éteindre votre DTH 8000.
- 2** **AV** - Pour sélectionner les sources audiovisuelles (chaînes ou appareils connectés sur les prises AV) :
PR 1,2,3 - Chaîne 1, 2, 3.
AV 1 - Appareil connecté sur **AV1** (téléviseur).
AV 2 (ou *SR 1* si l'installation avec un récepteur satellite ou câble a été réalisée) - Appareil connecté sur **AV2** (récepteur satellite).
AV 3 - Prises **AUDIO/VIDEO** en façade.
AV 4 - Prises **AV (S-VIDEO** ou **AUDIO/VIDEO)** à l'arrière.
- 3** **PR- / PR+ / I<<< SKIP >>> I**
 Changement de chaîne (page 21).
 Saut de chapitre (page 35).
- 4** Tiroir pour les disques.
- 5** **OPEN/CLOSE** - Pour ouvrir et fermer le tiroir.
- 6** **PLAY** - Pour lire un disque placé dans le tiroir (4) du DTH 8000 ou reprendre la visualisation d'une émission après une pause télévisuelle.
- 7** **PAUSE** - Pour un arrêt sur image (DVD), une pause sonore (CD audio ou mp3).
- 8** **STOP** - Pour arrêter la lecture (1 pression) ou pour arrêter l'enregistrement en cours, à partir du menu **Chaîne** (2 pressions).
- 9** **RECORD** - Pour déclencher l'enregistrement d'un programme TV (le voyant rouge s'allume) et éventuellement ajuster la durée d'enregistrement par pressions successives. Chaque pression sur la touche **RECORD** augmente la durée de l'enregistrement de 30 minutes.
 → 0h30 → 1h00 → 1h30 → 2h00 → 2h30 → 3h00 →
- 10** **◀◀ SEARCH ▶▶**
 Avance ou retour rapide (page 34).
- 11** **USB** - Prise USB pour raccorder un lecteur de cartes (page 15).
- 12** Prise S-Vidéo (entrée) pour le raccordement d'un caméscope (page 15).
- 13** Prises **Audio/Vidéo** - Pour le raccordement d'un caméscope ou d'un autre appareil AV.
- 14** **AFFICHEUR** Indications des modes de fonctionnement de votre DTH 8000 (page 17).

Connexions et Réglages

Les messages sur l'afficheur

Fonctions TV

MENU

Menu Principal à l'écran (appareil en Stop).
Aucune fonction sélectionnée.



LIVE PR 1

Visualisation en direct.
Mode TV en cours ; chaîne 1 regardée.

RECORD 

Début d'enregistrement du programme TV de la chaîne sélectionnée.

LIVE PR1 

Chaîne 1 en cours d'enregistrement.

Avec un disque

0:00:01 



Début de lecture d'un disque.

001 0:00:07 



Lecture d'un disque DVD.



Lecture d'un disque CD Audio ou VCD.

0:00:38  

Pause CD Audio ou arrêt sur image (DVD,VCD).

01 0:00:24  

Avance (▶▶) ou retour rapide (◀◀).

01 0:00:24  

Ralenti avant (▶▶▶) ou arrière (◀◀◀).

Autres indications

NAVICLICK

Guide des programmes Naviclick affiché à l'écran.

LIVE AV3

Indication de la source sélectionnée :

- AV 2 ou SA après installation d'un récepteur satellite (page 9 et suivantes).
- AV 3 : Prises d'entrées **AUDIO/VIDEO** en façade.
- AV 4 : Prises d'entrées **AVI S-VIDEO** ou **AUDIO/VIDEO** à l'arrière.

La télécommande

La télécommande livrée avec votre DTH 8000 est une télécommande 3 en 1. Elle vous permet de contrôler le fonctionnement de 3 appareils : votre DTH 8000, un téléviseur, et un récepteur satellite ou câble. Vous disposez ainsi de 3 télécommandes en une seule grâce aux 3 modes DVD, TV ou SAT•CABLE accessibles par les 3 touches correspondantes. Cette page décrit les touches qui permettent de commander votre DTH 8000 (en mode DVD).

Pour la description des fonctions TV et SAT•CABLE, reportez-vous à la page suivante.

Description des touches en mode DVD

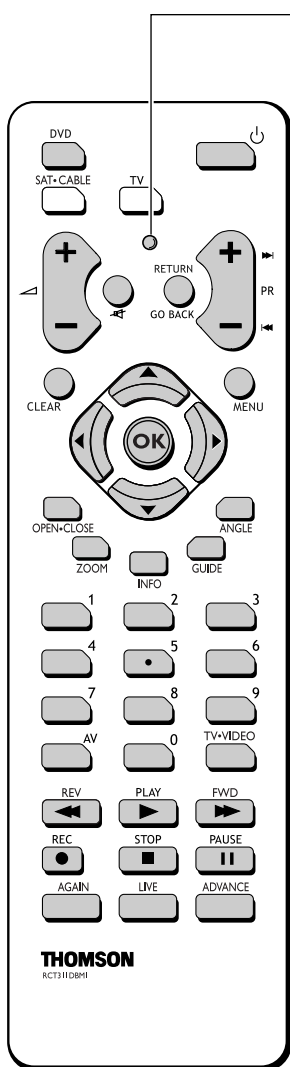

Témoin lumineux - Indique l'état de la télécommande lorsqu'elle est en cours de programmation pour commander un autre appareil. Indique aussi un niveau faible des piles en clignotant plusieurs fois lorsqu'on appuie sur une touche.



Allume ou éteint le DTH 8000.

DVD Place la télécommande en mode DVD (en appuyant une fois) et vous permet ensuite de commander votre DTH 8000.

PR ► ◀ Avance ou retourne au chapitre (DVD) ou à la piste (CD) suivante ou précédente.

RETURN Retourne au menu précédent.

MENU Affiche le menu d'un disque DVD en lecture.

CLEAR Enlève le menu ou le bandeau présent sur l'écran du téléviseur.

OPEN-CLOSE Ouvre ou ferme le tiroir du DTH 8000.

ZOOM Pour agrandir l'image en lecture, au ralenti ou en pause.

INFO Affiche le bandeau d'information de votre DTH 8000 sur l'écran du téléviseur, pendant la lecture d'un disque.

GUIDE Affiche un sous menu du disque (si disponible sur le disque).

ANGLE Pour accéder au choix de la prise de vues d'un disque si disponible sur le disque.

0 à 9 Touches permettant d'entrer des informations telles que, un numéro de chapitre, de piste, ou de réaliser des choix dans les menus.

TV-VIDEO Passage des images DVD à celles du téléviseur branché sur AV1.

REV Retour rapide en arrière pendant la lecture d'un disque.

PLAY Commence la lecture d'un disque.

FWD Avance rapide en avant pendant la lecture d'un disque.

REC Enregistrement du programme TV regardé sur un disque enregistrable (DVD+R / DVD+RW).

STOP Arrêt de la lecture ou de l'enregistrement et permet l'affichage du menu du lecteur.

PAUSE Pour faire une pause pendant la lecture ou un arrêt sur image (DVD).

AGAIN Saut arrière - pour revoir les dernières secondes d'un DVD en lecture.

LIVE Non utilisée.

ADVANCE Saut avant - pour avancer d'environ 30 secondes.

La télécommande

Utiliser la télécommande pour contrôler votre téléviseur et votre récepteur satellite ou câble

La télécommande de votre DTH 8000 est une télécommande 3 en 1 elle vous permet de contrôler le fonctionnement de 3 appareils : votre DTH 8000, un téléviseur, ou un récepteur Satellite. Cette page décrit les touches qui permettent de commander votre téléviseur et votre récepteur satellite ou câble si ces derniers possèdent bien les mêmes fonctions.

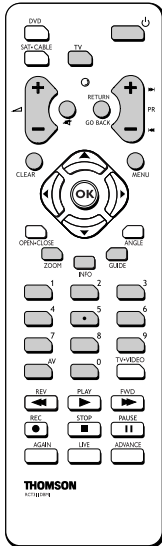

Commander un téléviseur

- TV** Pour mettre la télécommande en mode TV (en appuyant une fois) et vous permettre ensuite de commander votre téléviseur.
- Pour allumer ou éteindre le téléviseur.
- Pour régler le volume sonore.
- Pour couper ou rétablir le son.
- PR** Pour changer de chaîne ou sélectionner une prise AV.
- AV** Pour sélectionner une prise AV.
- 0 à 9** Touches numérotées permettant d'entrer des informations ou de changer de chaîne.
- ZOOM** Pour agrandir (zoom) les images de certains téléviseurs.
- MENU** Pour afficher le menu principal du téléviseur.
- RETURN** Pour revenir au menu précédent.
- CLEAR** Pour enlever le menu ou les infos présentes sur l'écran.
- GUIDE** Pour afficher le guide des programmes TV.
- INFO** Pour afficher des infos concernant la chaîne.

Note : les touches de couleurs permettent d'utiliser la fonction télétexte des téléviseurs.

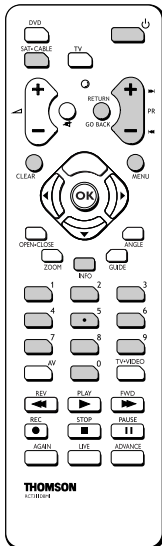

Commander un récepteur satellite ou câble

- SAT-CABLE** Pour mettre la télécommande en mode SAT-CABLE (en appuyant une fois) et vous permet ensuite de commander votre récepteur satellite ou câble.
- Pour allumer ou éteindre le récepteur satellite ou câble.
- PR** Pour changer de chaîne.
- 0 à 9** Touches numérotées permettant d'entrer des informations ou de changer de chaîne.
- MENU** Pour afficher le menu principal du récepteur satellite ou câble.
- RETURN** Pour revenir au menu précédent.
- CLEAR** Pour enlever le menu ou les infos présentes sur l'écran.
- GUIDE** Pour afficher la page Naviclick (si disponible).
- INFO** Pour afficher des infos concernant la chaîne ou le fonctionnement du récepteur satellite ou câble.

Télécommande - Code A-B

Avec certains appareils (combinés TV/DVD ou autre lecteur DVD) il se peut que la télécommande de votre DTH 8000 commande le lecteur DVD de l'autre appareil. Dans ce cas vous avez la possibilité de régler votre télécommande et le DTH 8000 sur un autre code appelé code B (réglage en page 59).

La télécommande

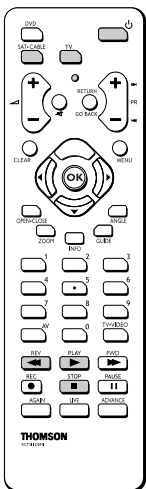

Programmation de la télécommande

Si votre télécommande ne commande pas votre récepteur satellite (ou câble) ou votre téléviseur vous devrez la configurer en suivant une des deux méthodes proposées : la recherche automatique de code ou la programmation manuelle.



Recherche automatique de code

Cette méthode permet de rechercher automatiquement le code le mieux adapté à votre appareil.

1. Mettez en marche l'appareil à commander.
2. Appuyez sur la touche de la télécommande correspondant à cet appareil, et tout en la maintenant enfoncée, appuyez sur la touche veille  jusqu'à ce que le voyant de la télécommande s'allume. Relâchez les deux touches.
3. Dirigez la télécommande vers l'appareil et appuyez sur la touche **PLAY**. Attendez que le voyant cesse de clignoter. Si l'appareil ne s'est pas éteint au bout de cinq secondes, appuyez de nouveau sur la touche **PLAY** pour poursuivre la recherche sur le jeu de codes suivant. Répétez l'opération jusqu'à ce que l'appareil s'éteigne. Il existe 20 jeux de codes.
4. Lorsque l'appareil se met en veille, appuyez sur la touche veille  en façade pour le remettre en marche. Appuyez ensuite sur la touche **REV** pour le remettre en veille, et au besoin, réessayez jusqu'à ce que l'appareil se mette en veille.
5. Appuyez sur la touche **STOP** et maintenez-la enfoncée jusqu'à ce que le voyant de la télécommande s'éteigne.

Programmation manuelle

Cette méthode consiste à rechercher manuellement les codes permettant de commander vos autres appareils.

1. Mettez en marche l'appareil à commander.
2. Appuyez sur la touche correspondante sur la télécommande, et tout en la maintenant enfoncée, entrez l'un des codes correspondant à la marque de l'appareil (marques du groupe Thomson ci-contre, autres marques dans le livret "documents annexes" joint à cette notice).

Si le voyant de la télécommande clignote, vous avez entré un code incorrect ou la programmation n'est pas possible.

3. Dirigez la télécommande vers l'appareil et relâchez la touche correspondante. Appuyez sur la touche veille . Si l'appareil ne s'éteint pas, essayez un autre code.

Selon l'année de commercialisation et le type de l'appareil, certaines fonctions peuvent être indisponibles.

Certains codes peuvent couvrir plus de fonctions que d'autres. Testez les fonctions que vous pouvez commander et éventuellement essayez les autres codes.

Notez ici le ou les codes qui conviennent le mieux.

TV				
SAT-CABLE				

*Note : Lorsque vous **changez les piles** de la télécommande, pensez à la **programmer de nouveau**.*

Codes SAT : 5000, 5001, 5031, 5037, 5043, 5064, 5065, 5066, 5058, 5084.

Codes TV : 1000, 1001, 1002, 1016, 1024, 1033, 1041, 1051, 1089, 1096, 1127, 1128, 1129, 1130, 1134, 1135, 1148, 1151.

Fonctions d'enregistrement

Regarder les Programmes TV

1. Allumez votre téléviseur.
2. Allumez votre DTH 8000 à l'aide de la touche **STANDBY/ON**. L'heure courante indiquée sur l'afficheur de votre DTH 8000 est remplacée par le mot **MENU**.
 - Après quelques instants le menu principal du lecteur apparaît sur l'écran du téléviseur.
 - La fonction **Regarder la TV** est déjà sélectionnée.



Note : éteignez les appareils non utilisés afin d'éviter d'éventuels problèmes de sélection de prises ou autres.

Si le menu principal du lecteur n'est pas affiché sur l'écran du téléviseur, vérifiez et/ou sélectionnez sur le téléviseur la prise Péritel (Scart) à laquelle vous avez raccordé votre DTH 8000 (voir page 3 - sélection AVI). En général la sélection est réalisée à l'aide de la touche AV de la télécommande du téléviseur.

*Si un logo THOMSON apparaît de façon temporaire, c'est que l'économiseur d'écran s'est déclenché ; appuyez sur la touche **OK** pour afficher le menu.*

3. Appuyez sur la touche **OK** de la télécommande ou sur une des touches **PR+/PR-**, en façade.
 - Les images de la dernière chaîne regardée apparaissent.
 - Les images sont accompagnées, pendant quelques secondes, d'informations concernant la chaîne et le programme en cours. Après quelques secondes ces informations disparaissent.



*Note : lorsque le bandeau d'informations est affiché en haut de l'écran, vous avez la possibilité de choisir un canal audio (si proposé par la chaîne) avec la touche **➤** de la télécommande.*

*Pour afficher de nouveau les informations, appuyez sur la touche **INFO** de la télécommande.*

4. Changez de chaîne avec la touche **PR+/PR-** ou avec les touches numérotées de la télécommande. Pour choisir une chaîne d'un appareil branché à votre DTH 8000 utilisez la touche **AV** de la télécommande ou appuyez plusieurs fois sur la touche **PR+/PR-**.

Fonctions d'enregistrement

Enregistrer le programme en cours

Votre DTH 8000 possède des fonctions d'enregistrement tout comme celles des magnétoscopes. Il permet d'enregistrer des programmes sur un disque de la famille des DVD (DVD+R, DVD+RW). Pour un même disque, la durée d'enregistrement dépend du réglage de qualité que vous pouvez ajuster selon le temps restant sur le disque ou qui s'ajuste automatiquement si la fonction **SmartRecord™** est activée (reportez-vous en page 52). L'enregistrement peut être immédiat ou différé. L'enregistrement différé (programmation) est expliqué en page 23. Pour un enregistrement immédiat suivez les explications ci-dessous.

- Ouvrez le tiroir en appuyant sur la touche **OPEN/CLOSE**. Placez-y un disque DVD+RW ou DVD+R. Les inscriptions du disque doivent être dirigées vers le haut (Les disques double-faces sont munis d'un marquage concentrique autour du trou central et de chaque côté du disque). Fermez le tiroir avec la touche **OPEN/CLOSE** ou la touche **PLAY**. Eventuellement choisissez une qualité d'enregistrement ou activez la fonction **SmartRecord™** pour une adaptation automatique de la qualité selon le temps disponible sur le disque. Reportez-vous au paragraphe **Qualité d'enregistr.** et/ou au paragraphe **SmartRecord™** de la page 52.

*Note : **Formatage de Disque** - Lorsque vous insérez un disque DVD+RW pour la première fois, votre DTH 8000 devra formater le disque. Cette opération prendra plusieurs minutes (10 minutes), cependant vous pourrez commencer l'enregistrement du disque peu de temps après le début du processus de formatage (environ 10 à 20 secondes). Pendant ces quelques secondes, l'afficheur indique **FORMATAGE**.*

- Appuyez une fois sur la touche **REC** de la télécommande ou sur la touche **RECORD** en façade de votre DTH 8000 pour enregistrer le programme en cours jusqu'à la fin du disque. Pour enregistrer pendant une durée précise appuyez plusieurs fois sur la touche. Chaque pression sur la touche augmente la durée de 30 minutes jusqu'à 3 heures.
 - L'enregistrement commence.
 - L'indication **RECORD** est affiché quelques instants sur l'afficheur du DTH 8000. Le voyant rouge en façade s'allume. Il confirme que l'enregistrement est commencé.
 - Le bandeau d'informations apparaît quelques secondes sur l'écran de votre téléviseur. Les informations affichées confirment la chaîne et le programme en cours d'enregistrement.

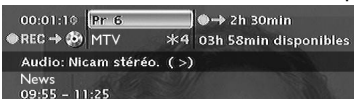

*Note : après quelques secondes le bandeau d'informations disparaît. Vous pouvez le rappeler à l'aide de la touche **INFO** de la télécommande.*

Le changement de chaîne pendant l'enregistrement n'est pas possible. Pour regarder une autre chaîne pendant l'enregistrement, sélectionnez-la directement sur le téléviseur, à l'aide de sa télécommande.

A chaque enregistrement le nom et les paramètres du programme enregistré sur un disque sont automatiquement mise en mémoire dans la bibliothèque de votre DTH 8000. La bibliothèque peut contenir jusqu'à 200 noms des programmes enregistrés sur différents disques.

*Pour revoir vos programmes enregistrés reportez-vous au menu **Disque** détaillé à la page 42.*

*Pour consulter la bibliothèque reportez-vous au menu **Bibliothèque** détaillé à la page 28.*

Arrêter l'enregistrement

Appuyez 2 fois sur la touche **STOP**.

Avec un disque DVD+R, si vous n'avez pas d'autre enregistrement à effectuer, vous devrez "parachever" le disque afin de le rendre lisible sur d'autres lecteurs compatibles avec les disques DVD+R. La fermeture d'un disque DVD+R est détaillée en page 44 (fonction **Parachever disque**). Si vous ne fermez pas le disque DVD+R, il restera disponible pour d'autres enregistrements un peu plus tard, s'il reste de la place. Vous pouvez donc le ranger sans crainte. Vous pouvez également effacer des enregistrements mais la durée correspondante sera perdue. Vous ne pourrez pas enregistrer d'autres titres à la place. Pour les disques DVD+RW cette fonction n'existe pas. Elle est remplacée par une fonction qui consiste à rendre le disque compatible dans le cas où vous auriez ajouté ou enlevé des signets de chapitres à l'aide du menu d'édition. Pour certains lecteurs, vous devrez rendre le disque compatible même sans avoir réalisé d'opération sur les chapitres.

*Note : si vous appuyez une seule fois sur la touche **STOP**, la fenêtre de confirmation apparaîtra. Appuyez une seconde fois pour arrêter définitivement l'enregistrement ou choisissez de continuer avec les touches **▲** et **OK**. À la fin de chaque enregistrement, votre DTH 8000 prépare, pendant quelques secondes, le menu d'accueil du disque. Ce menu est constitué de vignettes représentatives des premières images de chaque titre. Pour visualiser un enregistrement, reportez-vous en page 42.*

Fonctions d'enregistrement

Programmation d'un enregistrement

Vous pouvez enregistrer un programme à venir en utilisant la programmation. Pour cela vous avez le choix entre la programmation manuelle détaillée ci-après et la programmation Naviclick expliquée en page 25. Ouvrez le tiroir en appuyant sur la touche **OPEN/CLOSE**. Placez-y un disque. Les inscriptions du disque doivent être dirigées vers le haut. Fermez le tiroir avec la touche **OPEN/CLOSE** ou la touche **PLAY**.



- À partir du menu principal (touche **MENU** ou en mode stop) choisissez la fonction **Programmation** avec la touche **▲** ou **▼** puis confirmez avec la touche **OK**.
 - L'écran **Programmation** apparaît. Il contient la liste de tous les enregistrements différés que vous avez déjà programmés qu'ils aient été réalisés manuellement, comme expliqué ci-après, ou à l'aide de la fonction **Naviclick** détaillée en page 25. Si vous n'avez rien programmé l'écran affiché indique uniquement **Programmation**.

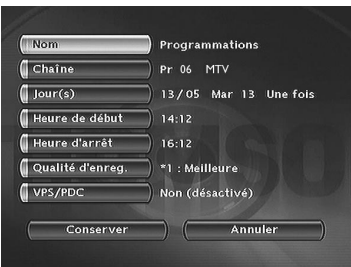

- Appuyez sur la touche **OK**.

- Le menu de programmation apparaît. Ce menu vous permet de définir tous les paramètres nécessaires à un enregistrement différé. Choisissez chaque paramètre avec la touche **▲** ou **▼** et entrez les informations correspondantes avec les touches numérotées ou la touche **➤** comme indiqué ci-après.

Note : votre DTH 8000 peut mémoriser les paramètres de 16 programmations différentes. En cas de chevauchement de deux programmations, un message d'avertissement sera affiché.

3. Nom

Donnez un **Nom** à votre programmation. Appuyez sur la touche **INFO** pour accéder à la table des caractères. Utilisez les touches **▲**, **▼**, **➤**, **➤** et **OK** pour composer lettre par lettre le nom de l'enregistrement. Lorsque le nom vous convient, sélectionnez **Valider** avec la touche **➤** et appuyez sur **OK**.

4. Chaîne

- Tapez le numéro de chaîne avec les touches numérotées de la télécommande (**Pr --** doit être affiché) ou parcourez la liste des chaînes en mémoire dans votre DTH 8000 avec la touche **PR+/PR-**.
- Ou sélectionnez une des prises Audio-Vidéo (AV2, AV3, AV4) sur laquelle est branché un appareil (récepteur satellite ou autre) à l'aide de la touche **➤** (la correspondance des prises est indiquée en page 16).

Note : le choix de la prise AV2, vous permet d'utiliser la fonction AV Timer (programmation par la prise AV) afin de pouvoir enregistrer un programme d'un récepteur satellite (ou câble) connecté sur cette prise.

5. Jour (s)

Avec les touches numérotées de la télécommande tapez la date, si l'enregistrement n'est pas prévu pour le jour même, et/ou choisissez une périodicité avec la touche **➤**.

Une fois : pour enregistrer le programme choisi selon les paramètres que vous définissez.

Chaque Mar : pour enregistrer le même programme le même jour, toutes les semaines, à partir d'aujourd'hui (ici mardi).

LUN-VEN : pour enregistrer le même programme, tous les jours à la même heure du Lundi au Vendredi.

6. Heure de début et heure d'arrêt

Tapez l'heure de début puis tapez l'heure d'arrêt de l'enregistrement.

A cette fin, et selon les possibilités des récepteurs vous devrez :

- soit programmer le récepteur avec les mêmes heures de début et de fin puis éteindre le DTH 8000 et le récepteur,
- soit laisser le récepteur satellite allumé sur la chaîne à enregistrer, programmer le DTH 8000 puis l'éteindre.

Note : Si vous avez procédé à l'installation du récepteur satellite comme détaillé en pages 9, 10 et 11, vous n'avez pas besoin d'entrer d'heure de début et de fin.

Fonctions d'enregistrement

7. Qualité d'enregistrement

Choisissez une qualité d'enregistrement parmi les 6 proposées à l'aide de la touche **►**.

***1 : Meilleure, *2 : Elevée, *3 : Bonne, *4 : Normale, *5 : Basse, *6 : Basse.**



Note : le choix de la qualité permet d'adapter le temps d'enregistrement sur le disque DVD. Plus la qualité est basse plus le temps disponible sur le disque sera long. Par exemple le temps disponible avec un disque DVD de 4,7 Gb en qualité "Basse" sera d'environ 8 heures alors qu'en qualité "Meilleure" le temps sera de 60 minutes environ. Le chiffre 1 à 6 sera affiché dans les bandeaux d'informations lors de l'exploitation de cet enregistrement. Le choix de la qualité sera valable uniquement pour cette programmation.

8. VPS/PDC

Activez la fonction **VPS/PDC** avec la touche **►** pour un déclenchement de l'enregistrement à l'heure réelle du début de l'émission. Si la chaîne diffuse les signaux VPS/PDC vous éviterez ainsi les éventuels retards de diffusion des chaînes. Le réglage sera valable uniquement pour cette programmation et pour les chaînes reçues par l'antenne (PR - -).

9. Conserver

Mémorisez votre programmation en sélectionnant **Conserv** avec touche **▼** et en validant avec la touche **OK**.

- L'écran de Programmation réapparaît. Votre programmation est maintenant affichée dans la liste chronologique des programmations déjà réalisées. Sur cet écran, il n'est possible d'afficher que 5 programmations à la fois parmi les 16 possibles. Si vous avez réalisé plus de 5 programmations, pour voir les autres programmations faites-les défiler avec la touche **▲** ou **▼**.



Note : pour vérifier (ou supprimer) les paramètres d'une programmation, sélectionnez son nom et appuyez sur **OK**. Le menu des paramètres de programmation apparaît. Corrigez les paramètres de votre choix comme indiqué dans les étapes 1 à 9 ou supprimez la programmation en choisissant **Supprimer** et en validant avec la touche **OK**.

10. Revenez au menu principal avec la touche **MENU** pour continuer à utiliser votre DTH 8000 ou éteignez-le avec la touche **STANDBY/ON** après avoir chargé un disque DVD+R ou DVD+RW dont le temps disponible est compatible avec votre programmation.

Note : si vous avez procédé à l'installation d'un récepteur satellite ou câble en utilisant le câble G-link (voir en page 9 et suivantes), vous pourrez procéder à un enregistrement différé d'un programme satellite. Dans ce cas il n'est pas nécessaire de programmer le récepteur satellite.

Fonctions d'enregistrement

Guide des programmes Naviclick

Votre DTH 8000 vous propose pour certaines chaînes, un guide des programmes TV de la journée et, quelquefois du lendemain. Les informations qu'il vous donne proviennent du journal Télétexte et du service NexTView diffusés par certaines chaînes. La mise à jour des informations Naviclick s'effectue toutes les 24 heures. Le Naviclick vous permet d'afficher sur votre écran les programmes des chaînes qui les diffusent et de choisir d'un simple clic les émissions que vous souhaitez enregistrer.



Consulter les programmes TV à l'aide de Naviclick

1. Pendant la visualisation d'une chaîne, appuyez sur la touche **GUIDE** pour faire apparaître la page **Naviclick**.



*Note : le téléchargement des données Naviclick (à 3 ou 8 heures du matin) peut être plus ou moins long (jusqu'à 2 heures). Pendant ce temps vous ne devez pas utiliser votre DTH 8000, c'est à dire, ne pas l'allumer ou avoir programmé un enregistrement pendant la durée de mise à jour (de 3 à 5 heures ou de 8 à 10 heures) sinon des informations seront perdues. Pour les pays qui disposent du service NexTView nous vous recommandons de régler l'heure de téléchargement sur 3 heures du matin. Le guide complet des programmes TV n'est consultable que le lendemain de la première installation. Il faut en effet laisser le temps à votre DTH 8000 de télécharger le guide à l'heure choisie dans le menu **Réglages Naviclick** (page 56).*

2. Utilisez les touches **<**, **>** pour passer d'une page à l'autre (d'une chaîne à l'autre) ou pour vous déplacer dans la liste des programmes de la chaîne en cours (**▲**, **▼**). Pour consulter les programmes des chaînes à une heure donnée, choisissez dans la liste une émission (ex. : journal télévisé de 20h00) et passez aux programmes d'une autre chaîne avec les touches (**<**, **>**).

Note : si le guide Naviclick ne vous donne pas satisfaction, vérifiez les paramètres en page 56.

Enregistrer à l'aide du guide des programmes Naviclick

1. Choisissez une chaîne à partir de votre DTH 8000.
2. Appuyez sur la touche **GUIDE** et attendez que la page Naviclick s'affiche.
3. Positionnez-vous sur l'émission que vous désirez enregistrer à l'aide des touches **▲**, **▼**. Pour passer d'une chaîne à l'autre, utilisez les touches **PR+/PR-** ou les touches **<**, **>**.
4. Appuyez sur **OK** pour valider votre choix.

Le sommaire des programmations apparaît. Il vous indique quelles programmations ont déjà été faites. Appuyez sur la touche **MENU** pour revenir au Menu Principal ou pour plus de détails sur chaque programmation, sélectionnez celle qui vous intéresse avec les touches **▲**, **▼** et validez avec **OK**. Le menu **Programmation** apparaît avec tous les paramètres de la programmation. Vous pouvez corriger ces informations puis sélectionner **Conserver** pour valider la programmation. Appuyez sur la touche **CLEAR** pour enlever les infos de l'écran.

5. Vous pouvez éteindre votre DTH 8000 ou le laisser allumé (n'oubliez pas de charger un disque DVD+R ou DVD+RW). Dans ce cas le DTH 8000 passera automatiquement sur la chaîne à enregistrer au moment de l'enregistrement.

Note : pour un téléchargement correct du guide des programmes, l'horloge de votre DTH 8000 doit être réglée (page 6).

Fonctions d'enregistrement

Enregistrement à partir d'une carte mémoire

Votre DTH 8000 vous permet de copier des images JPEG ou des fichiers mp3 sur un disque enregistrable à partir d'une carte mémoire lue dans un lecteur connecté sur la prise USB à l'avant. La totalité des fichiers présents dans la carte mémoire sera enregistrée sur le disque. Vous pourrez ensuite les renommer et/ou en supprimer (Gérer vos enregistrements page 45). Reportez-vous à la page 15 pour le branchement d'un lecteur de carte compatible sur la prise USB située à l'avant de votre DTH 8000.

1. Chargez un disque DVD+RW dans le DTH 8000.
2. Branchez un lecteur de carte sur la prise USB et insérez la carte dont vous souhaitez visualiser, écouter, et/ou copier les images et le son.

Note : avec certains lecteurs et/ou certaines cartes, insérez d'abord la carte dans le lecteur avant de brancher celui-ci sur la prise USB à l'avant.

3. À partir du menu principal (touche **MENU** ou en mode stop) choisissez la fonction **Carte mémoire** avec la touche **▲** ou **▼** et validez avec **OK**.



*Note : la ligne **Carte mémoire** n'est accessible qu'avec un lecteur de carte reconnu.*

4. Avec les touches **▲**, **▼** et **OK** choisissez :
 - **Lecture du disque** pour lire le contenu de la carte.
 - **Copier** pour transférer les fichiers images et/ou sons de la carte mémoire du lecteur au disque enregistrable de votre DTH 8000. Avec les touches **▲**, **▼** et **OK** choisissez le type de fichiers à copier. Le contenu de la carte est alors enregistré sur le disque enregistrable de votre DTH 8000. La copie peut prendre un certain temps selon la quantité de fichiers JPEG ou mp3 à copier. L'indication **TRANSFERT** est présente sur l'afficheur de votre DTH 8000 pendant la copie.

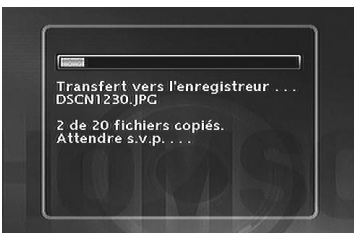

*Note : cet écran vous confirme que la copie de fichiers est en cours. Pour interrompre la copie, appuyez sur **STOP**.*

5. Lorsque la copie est terminée, l'écran principal de votre DTH 8000 réapparaît.

Note : les fichiers images et sons ne sont pas pris en compte par la bibliothèque.

Vous ne pouvez pas transférer des fichiers sur un disque DVD+RW qui comporte déjà des titres vidéo (films, documentaires...). Utilisez dans ce cas un disque vierge que vous réserverez à la copie de vos fichiers JPEG ou mp3.

Fonctions d'enregistrement

Enregistrement à partir d'un appareil connecté

Votre DTH 8000 vous permet de copier des programmes TV (satellites ou câbles) ou des séquences vidéo à partir d'un appareil connecté.

À partir d'un récepteur satellite câble



Si vous n'avez pas procédé à l'installation pour un contrôle du récepteur par votre DTH 8000 (conseillée en page 9), vous devrez sélectionner la prise AV2 à laquelle il doit être connecté (vérifiez-le).

1. Chargez un disque DVD+R ou DVD+RW dans le DTH 8000.
2. À partir du Menu Principal avec la fonction **Regarder la TV** sélectionnée, appuyez sur **OK**. Les images de la dernière chaîne regardée apparaissent. Le bandeau d'information est affiché quelques instants.



3. Sélectionnez la prise AV2 du DTH 8000 avec la touche **AV** de la télécommande afin d'afficher **AV2** dans le bandeau et sur l'afficheur (*LIVE AV2*).



4. Enregistrez en appuyant sur la touche **REC** de la télécommande ou **RECORD** en façade.
5. Arrêtez l'enregistrement en appuyant 2 fois sur la touche **STOP**.

À partir d'un caméscope ou d'un autre appareil

Votre DTH 8000 dispose de prises RCA Audio-Vidéo et Ushiden pour le transfert de vos vidéos sur un disque enregistrable.

1. Chargez un disque DVD+R ou DVD+RW dans le DTH 8000.
2. À partir du Menu Principal avec la fonction **Regarder la TV** sélectionnée, appuyez sur **OK**. Les images de la dernière chaîne regardée apparaissent. Le bandeau d'information est affiché quelques instants.
3. Sélectionnez les prises AV3 en façade ou AV4 pour voir les images de l'appareil connecté (S-Vidéo ou composite).
4. Mettez l'appareil connecté en lecture.
5. Enregistrez en appuyant sur la touche **REC** de la télécommande ou **RECORD** en façade.
6. Arrêtez l'enregistrement en appuyant 2 fois sur la touche **STOP**.

Fonctions d'enregistrement

Bibliothèque

Vous pouvez facilement retrouver ce qui se trouve sur vos disques DVD+R ou DVD+RW grâce à la bibliothèque de votre DTH 8000. A chaque enregistrement vidéo le DTH 8000 met en mémoire dans sa bibliothèque le nom du disque ainsi que les paramètres de l'enregistrement. La bibliothèque des disques vous permet ainsi d'accéder aux informations suivantes :

- Identification du disque.
- Nom de l'enregistrement identifié comme titre (chaîne, film). Vous pouvez enregistrer des programmes télévisuels aussi bien que des chansons ou/et des images d'un appareil numérique. Attention, pas sur le même disque.
- Genre.
- Date de l'enregistrement.

Note : la bibliothèque peut contenir les noms de 200 titres réalisés sur les différents disques de votre "DVD-thèque". Afin de vous aider à retrouver un titre, la bibliothèque dispose également de fonctions permettant leur gestion (tri par titre, par genre, etc ...). Pour accéder à la bibliothèque suivez les indications suivantes.

Retrouver un Titre (enregistrement)

1. À partir du menu principal (touche **MENU** ou en mode stop) choisissez la fonction **Bibliothèque** avec la touche **▼** ou **▲** puis confirmez avec la touche **OK**. L'écran **Bibliothèque** apparaît. Si vous avez déjà effectué des enregistrements le nom des titres est affiché à gauche (6 titres à la fois).



- 2a. Faites défiler la liste des titres à l'aide de la touche **▼** ou **▲** et appuyez sur la touche **OK** lorsque le titre est trouvé.



Note : un disque apparaît devant le nom d'un titre lorsque le disque sur lequel se trouve effectivement ce titre est chargé dans le DTH 8000. Pour les enregistrements réalisés en direct ou pour ceux que vous aurez programmés, sans leurs donner de noms, ils apparaîtront avec le nom de la chaîne, l'heure et le jour en abrégé.

- 2b. Sélectionnez la fonction dans la fenêtre avec la touche **►** puis utilisez la touche **▼** ou **▲** afin de choisir un critère de tri ou une des fonctions de gestion.

Fonctions d'enregistrement

Tri par Titre

Il s'agit d'un tri alphabétique. Les titres commençant par des signes de ponctuation sont classés en premier, suivent les titres avec des chiffres viennent ensuite et enfin les titres avec des lettres en commençant par la lettre A.



Tri par Genre

Il s'agit d'un tri par catégories de titre si vous avez attribué un genre après chaque enregistrement. Utilisez la touche ∇ ou \blacktriangle pour choisir un genre et appuyez sur **OK**. Tous les titres du genre choisi apparaissent en début de liste.

Accéder au menu des titres

Cette fonction vous permet d'accéder au menu du disque en affichant en même temps la liste des titres du disque et en visualisant le titre choisi dans une petite fenêtre.



- Pour visualiser le titre sur tout l'écran appuyez sur la touche **PLAY**.
- Pour visualiser un autre titre utilisez la touche ∇ ou \blacktriangle et la touche **PLAY**.

- Pour supprimer le titre appuyez sur la touche **OK** et choisissez **Supprimer le titre** avec les touches ∇ ou \blacktriangle . Confirmez avec **OK**. Dans l'écran de confirmation qui apparaît choisissez **Oui** avec la touche \blacktriangleleft et validez avec **OK**.

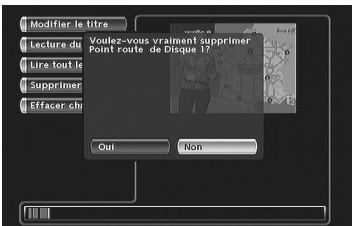

*Note : la suppression d'un titre (enregistrement) n'est pas instantanée, elle peut demander plusieurs secondes. Attendez que le message "**Veillez patienter**" disparaisse du bas de l'écran.*

Fonctions d'enregistrement

Assigner ou Changer le Genre d'un titre

Cette fonction vous permet d'attribuer à un titre (ou de changer de) un genre choisi dans la liste proposée par votre DTH 8000. Choisissez **Assigner/Changer de Genre** et appuyez sur **OK**.



Choisissez le genre à l'aide de la touche **▼** ou **▲** et confirmez avec **OK**.

Voir les disques

Cette fonction vous permet d'afficher le menu de tous les disques en bibliothèque et d'effectuer une recherche en les triant par temps disponible, numéro ou nom du disque. Vous pouvez aussi visualiser ou supprimer tous les titres d'un même disque.



Utilisez les touches **▼** **▲** et **OK** pour vos choix.

La fonction **Supprimer disque** vous permet de supprimer en une seule fois tous les titres en bibliothèque d'un même disque.

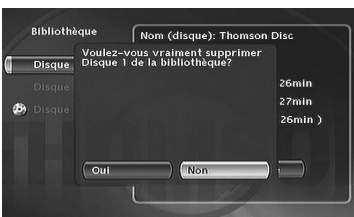

Note : si vous effectuez une suppression d'un disque, il vous sera toujours possible de "recharger" les titres de ce disque en y ajoutant un enregistrement que vous pourrez même supprimer du disque par la suite.

Lecture des disques

Les disques que vous pouvez enregistrer



- **DVD+R, DVD+RW** - La plupart des DVD+R (enregistrables une fois) et des DVD+RW (réenregistrables) de 4,7 Go de capacité.

Disques recommandés : La liste suivante indique les marques des disques testés avec votre enregistreur DVD DTH 8000. D'autres marques sont utilisables mais les disques devront être de bonne qualité pour que les enregistrements soient réussis (RICOH, PHILIPS, Verbatim, SONY, maxell, TDK, imation).

Note : Les noms de sociétés ou de produits mentionnés dans le présent manuel sont des marques déposées.



Les disques que vous pouvez lire



- **DVD - Video** - Les disques DVD de 8 et 12 cm, à 1 ou à 2 faces, à couche simple ou double. Les DVD sont des disques optiques à haute densité sur lesquels un son et une image de haute qualité sont enregistrés au moyen de signaux numériques.

Numéro de code régional - Votre DTH 8000 répond aux informations de gestion régionale enregistrées sur un disque DVD. Le code régional de votre DTH 8000 est la région 2. Si vous vous apprêtez à acheter un disque DVD, vérifiez qu'il présente le bon logo. ALL signifie toutes les régions.

Note : pour information, les autres régions sont - 1 : USA, Canada - 3 : Asie du Sud-Est, Taiwan - 4 : Amérique centrale et du sud, Mexique, Nouvelle-Zélande, Australie, 5 : Fédération Russe, Afrique (excepté Égypte et République d'Afrique du Sud), Inde, Pakistan - 6 : Chine.



- **DVD+/-R, DVD+/-RW** - La plupart des DVD-R et DVD+R (enregistrables une fois) et des DVD-RW et DVD+RW (réenregistrables). L'enregistrement sur des disques DVD-R et DVD-RW devra être réalisé en mode DVD Video. L'enregistrement sur des disques DVD+RW devra être réalisé conformément aux spécifications concernant le format des DVD+RW de 4,7 Go de capacité.



- **CD audio** - Les CD audio (8 et 12 cm).
- **CD-R, CD-RW** - La plupart des CD-R (enregistrables une fois) et des CD-RW (réenregistrables). La compatibilité est fonction du graveur, du logiciel de gravure et des disques utilisés.



- **Video CD (VCD)** - Video Compact Disc. Disque qui permet d'enregistrer sur un CD jusqu'à 74 mn de vidéo qualité VHS associée à des images fixes, pistes audio et menus interactifs.



- **Super Video CD (SVCD)** - La plupart des SVCD répondant à la norme IEC62107. Ils permettent d'enregistrer jusqu'à 70 minutes de son et d'images numériques aux normes MPEG-2 pour la vidéo et MPEG-1 pour l'audio. La compatibilité des SVCD dépend du logiciel de codage MPEG, du logiciel de conception du disque ainsi que du logiciel de gravure utilisé et des disques eux-mêmes.

Note : en dépit des progrès réalisés pour assurer une compatibilité avec le plus grand nombre possible de disques, il n'est pas possible de garantir la lecture de disques qui ne seraient pas conformes aux normes des CD Audio, des Video CD et des Super Video CD (SVCD).



- **Fichiers mp3** - Les disques contenant des fichiers son au format mp3.
- **Fichiers JPEG** - Les disques contenant des images au format JPEG. La compatibilité dépend des logiciels de création ainsi que de la taille des fichiers exprimée en millions de pixels. Certains fichiers JPEG dont les fichiers JPEG Progressifs ne sont pas lisibles par cet appareil.

Lecture des disques

Bandeaux interactifs

En plus des menus, votre DTH 8000 dispose de **bandeaux d'informations interactifs** avec des icônes représentant des fonctions ou des informations. Certains bandeaux permettent d'accéder à des fonctions relatives à la lecture des disques (DVD, CD,VCD, ...) tandis que d'autres bandeaux vous donnent des informations par rapport aux chaînes et aux fonctions s'y rapportant.

En mode TÉLÉVISION (Principe)

1. Allumez votre téléviseur et votre DTH 8000.
2. À partir du Menu Principal de votre DTH 8000, (**Regarder la TV** est sélectionné) appuyez sur **OK**.
Les images de la dernière chaîne sélectionnée apparaissent. Un bandeau d'informations accompagne pendant quelques secondes les images. Pour le rappeler, appuyez sur la touche jaune **INFO**.

Informations sur la chaîne TV regardée

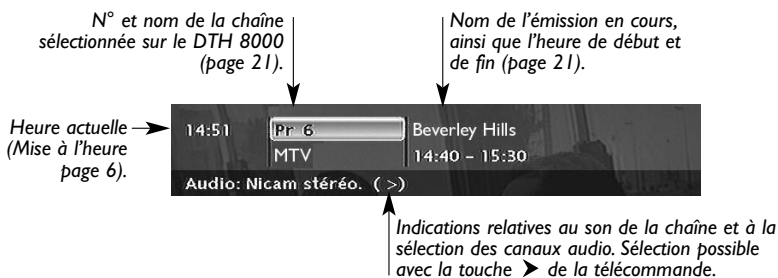

Enregistrement de la chaîne regardée (ici chaîne 6)

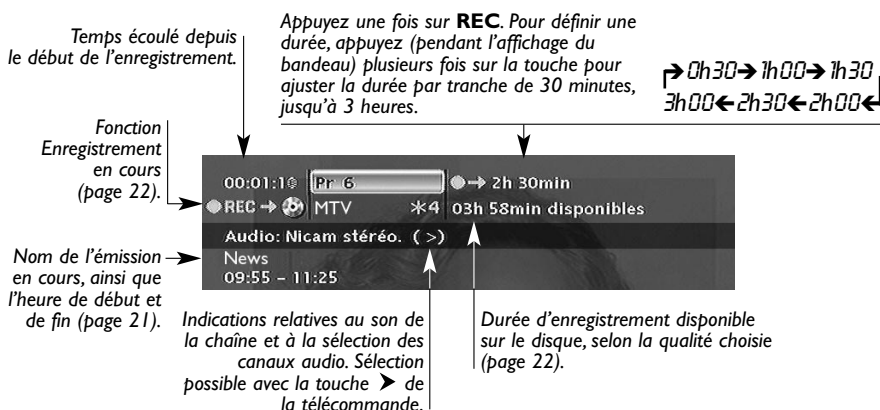

Lecture des disques

En mode LECTEUR DE DISQUES (Principe)

1. Chargez un disque et appuyez sur **PLAY** pour commencer la lecture.
2. Affichez le bandeau avec la touche jaune **INFO**.
3. Choisissez une icône avec les touches **<**, **>** ou entrez une valeur numérique avec les touches numérotées pour accéder à un chapitre ou un titre (lorsque l'icône correspondante est sélectionnée).
4. Enlevez le bandeau avec la touche jaune **INFO** ou la touche **CLEAR**.



Avec un disque DVD

Chapitre 1 en cours de lecture (page 36).

Titre 3 en cours de lecture (page 36).

Temps écoulé (page 36).

Pour la lecture standard, la répétition d'un titre, d'une scène entre 2 points A et B, ou du disque entier (page 37).

Pour changer l'angle de prises de vues sur des disques DVD vidéo (page 39).

Mode de lecture (page 36).

Pour choisir la langue des dialogues et le format audio (page 37).

Pour choisir la langue des sous-titres pour les DVD vidéo (page 37).

Pour créer des chapitres avec les DVD+RW (page 38).

Avec un disque CD audio

Piste 1 en cours de lecture (page 36).

Pour commander la répétition de la lecture d'un disque, d'une piste musicale ou la répétition entre 2 points A et B (page 37).

Pour sélectionner le mode de lecture (**Standard, Aléatoire**) (page 39).

IntrosScan - Pour lire les premières secondes de chaque piste.

Avec un disque VCD (Vidéo CD)

Titre en cours de lecture (page 36).

Index en cours de lecture.

Pour sélectionner la fonction PBC si disponible sur le disque (page 39).

Pour sélectionner le canal audio **Stéréo, Mono, Gauche, Droite**.

Pour commander la répétition de la lecture d'un disque ou d'une piste si disponible sur le disque (page 37).

Note : MODES DE LECTURE (touches **PLAY, PAUSE, REV, FWD**)

▶ **PLAY** (Lecture) Lecture accélérée vers l'avant (▶ x3, x6...), ou l'arrière (◀ -x3, -x6...).

|| **PAUSE** (Pause) Ralentis vers l'avant (||▶▶ 1/2, 1/6 ...), ou l'arrière (◀◀|| -1/2, -1/6 ...).

Lecture des disques

Charger et lire un disque

Allumez votre téléviseur et votre DTH 8000. Eventuellement éteignez les autres appareils.

1. Si le menu du DTH 8000 n'est pas affiché sur l'écran du téléviseur, sélectionnez sur le téléviseur la prise PériTel (Scart) à laquelle vous avez raccordé votre DTH 8000 (voir page 3).
2. Ouvrez le tiroir en appuyant sur la touche **OPEN/CLOSE**. Placez-y un disque.

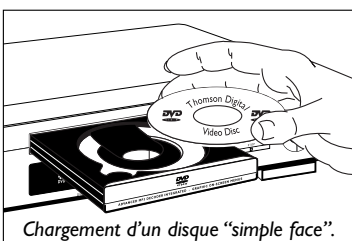

Note : les inscriptions du disque doivent être dirigées vers le haut (Les disques double-faces sont munis d'un marquage concentrique autour du trou central et de chaque côté du disque).

3. Fermez le tiroir avec la touche **OPEN/CLOSE** ou la touche **PLAY**. Selon les disques 3 possibilités se présentent :
 - la lecture du disque commence,
 - le menu du disque apparaît (disque DVD vidéo) et vous propose, par exemple, de choisir la langue des dialogues, des sous-titres, etc..., ou de commencer la lecture du disque. Faites votre choix avec les 4 touches **▲**, **▼**, **◀** et **▶**, puis validez avec la touche **OK**.
 - dans le Menu Principal la ligne **Disque** est devenue active. Appuyez 1 ou 2 fois sur **PLAY** pour accéder au menu du disque ou pour commencer la lecture (disques DVD+R / DVD+RW enregistrés).



Note : la ligne **Disque** est inactive (transparente) s'il n'y a pas de disque ou si le disque est incompatible.

Fonctions de recherche

Recherche rapide d'images ou d'une piste

En lecture activez le défilement rapide avant ou arrière en utilisant les touches **FWD** (avance) et **REV** (retour). Appuyez une ou plusieurs fois selon la vitesse désirée. Pour reprendre la lecture normale, appuyez sur la touche **PLAY**.

Arrêt sur image et avance image par image

Pendant la lecture appuyez une fois sur la touche **PAUSE** pour figer l'image. Appuyez de nouveau sur **PAUSE** pour passer en mode "frame" (l'icône **PAUSE** est remplacée par l'icône **FRAME** sur l'écran du téléviseur). Appuyez sur les touches **FWD** ou **REV** pour visualiser les images les unes après les autres en avant ou en arrière. Pour reprendre la lecture normale, appuyez sur **PLAY**.

Note : si le DTH 8000 reste en pause pendant un temps prolongé avec un disque DVD ou un disque VCD, l'économiseur d'écran se déclenche. L'image du disque est remplacée par une image mobile du DTH 8000 afin de préserver l'écran du téléviseur. Appuyez sur n'importe quelle touche de la télécommande pour réafficher l'image du disque.

Lecture des disques

Ralenti (en mode Arrêt sur image)

Pendant la lecture appuyez une fois sur la touche **PAUSE** pour figer l'image. Appuyez sur les touches **FWD** ou **REV** pour visualiser les images au ralenti en avant ou en arrière. Appuyez une ou plusieurs fois selon la vitesse désirée. Pour reprendre la lecture normale, appuyez sur **PLAY**.

Saut de chapitre ou de piste (DVD - VCD - CD)

Pendant la lecture, vous pouvez accéder au chapitre (ou à la piste) suivant(e) ou précédent(e) en appuyant sur les touches **PR** ► et/ou **PR** ◀ de la télécommande.

*Note : Le saut en avant ou en arrière est également possible avec les touches **PREV** et **NEXT** du DTH 8000.*

Scene Again™ (DVD)

Pendant la lecture, appuyez sur la touche **AGAIN** de la télécommande. Chaque appui retourne en arrière de 10 secondes (environ).

Advance (DVD)

Pendant la lecture, appuyez sur la touche **ADVANCE** de la télécommande. Chaque appui avance d'environ 30 secondes.

Options de lecture

Agrandissement de l'image (zoom)

Pendant la lecture appuyez, une ou plusieurs fois, sur la touche **ZOOM**. Déplacez l'image agrandie avec les touches **▲**, **▼**, **◀** et **▶** pour voir un endroit précis. Si cela ne fonctionne pas, réessayez en appuyant d'abord sur **PAUSE**. Pour reprendre la lecture normale, réappuyez plusieurs fois sur la touche pour revenir au format de départ.

Titres, chapitres, temps écoulé, audio et sous-titres

A partir du bandeau accédez directement à certaines fonctions avec les touches **◀**, **▶**. Choisissez un titre ou un chapitre (DVD), une piste (CD, Vidéo CD). Changez la langue des dialogues ou des sous-titres d'un DVD.



Pour accéder directement à une scène précise du disque, sélectionnez la première icône avec les touches **◀** **▶**. Entrez l'endroit de la scène à rechercher (exprimé en heures, minutes, secondes) avec les touches numérotées de la télécommande. (tapez 001205 pour accéder à une scène située à 12 minutes et 5 secondes du début du disque (DVD) ou de la piste (Vidéo CD)).

Note: l'accès direct à une scène n'est pas possible avec certains disques, même si l'indication du temps écoulé est présente dans le bandeau.

Un point d'interrogation dans la zone du compteur indique une erreur de saisie.

Le symbole  apparaît quelquefois. Il indique que la fonction n'est pas disponible ou que la touche utilisée n'est pas la bonne.

Lecture des disques

Les bandeaux d'informations des disques

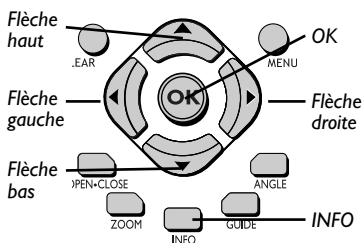

Pour accéder au bandeau d'informations, appuyez sur la touche **INFO** de votre télécommande pendant la lecture d'un disque. Utilisez les touches fléchées **<** et **>** de la télécommande pour sélectionner les différentes icônes. Lorsqu'une icône est sélectionnée elle apparaît en surbrillance. La ligne sous le bandeau est une ligne d'informations ou d'instructions. Lorsque des petites flèches apparaissent en haut et en bas de l'icône sélectionnée cela indique d'autres choix possibles. Utilisez alors les touches **▲** et **▼** pour faire défiler les différentes possibilités.



Compteur de temps (DVD, VCD, CD)

Cette icône indique le temps écoulé depuis le début de la lecture. Le temps affiché est celui du titre d'un disque en cours de lecture. Le compteur permet l'accès direct à une scène ou un passage musical en tapant le temps situant son début.

Sélectionnez l'icône de temps écoulé, et utilisez les touches numérotées de la télécommande pour accéder à l'endroit que vous désirez lire. Vous devez utiliser deux chiffres pour chaque champs. Par exemple si vous entrez 01:35:12, vous accédez à la séquence située à 1 heure, 35 minutes, 12 secondes du début du titre.

Note : pour les VCD, le compteur de temps se réfère à la piste en cours de lecture.



Titre ou Piste (DVD, VCD, CD)

La plupart des disques DVD ne contiennent qu'un seul titre. Il arrive cependant que certains disques contiennent plusieurs titres eux-mêmes divisés en plusieurs chapitres.

Pour choisir un titre, sélectionnez l'icône **T** puis utilisez les touches **▲** ou **▼** pour faire défiler les titres ou les pistes. Utilisez les touches numérotées de la télécommande pour accéder à un titre ou une piste précis.



Chapitre (DVD)

La plupart des disques DVD contiennent plusieurs chapitres.

Pour choisir un chapitre, sélectionnez l'icône **C** puis utilisez les touches **▲** ou **▼** pour faire défiler les chapitres. Utilisez les touches numérotées de la télécommande pour accéder à un chapitre précis.

Note : suivez votre progression sous le bandeau.



Mode de lecture

Mode de lecture des disques (DVD - VCD)

Votre DTH 8000 dispose de plusieurs modes de lecture qui dépendent du type des disques lus : la lecture standard qui respecte l'ordre des titres et des chapitres des disques ; la répétition entre 2 points ou la répétition du disque, du titre. L'icône du mode de lecture est accessible par le bandeau d'informations pendant la lecture.

Pendant la lecture d'un disque, appuyez sur la touche **INFO** (le bandeau d'informations apparaît). Utilisez les touches **</>** et **▲/▼**. L'icône change selon le mode choisi ainsi que la zone de texte du bandeau d'informations : Standard, Répétition du titre, Répétition A-B, Répétition du disque.

Note : le mode de lecture standard est réactivée pour tout nouveau disque chargé dans le DTH 8000.

Lecture des disques

Répétition entre 2 points A et B (DVD - VCD - SVCD)

Le mode de répétition A-B vous permet de définir précisément le passage que vous voulez répéter.

1. Choisissez le mode de répétition avec les touches ▲ ou ▼ .
Mode répétition A-B apparaît sous le bandeau.
2. Appuyez sur la touche **OK** pour mémoriser le début du passage dont vous voulez répéter la lecture.
3. Attendez quelques secondes avant d'appuyer à nouveau sur la touche **OK** pour repérer la fin du passage à répéter (point B). **Répétition A-B** apparaît pour vous indiquer que la lecture répétée de la séquence est activée. Pour arrêter la répétition, sélectionnez un autre mode avec les touches ▲ ou ▼ ou appuyez sur la touche **STOP**.



Note : la répétition de la lecture reste active tant que le disque n'est pas sorti du DTH 8000, ou que celui-ci n'est pas éteint. La fonction Répéter la lecture ne fonctionne qu'avec les disques indiquant le temps écoulé à l'écran. Il se peut qu'elle ne fonctionne pas correctement avec certains disques (Vidéo CD en mode PBC).



Pour la sélection de la langue des sous-titres



Pour la sélection de la langue des dialogues

Langues des sous-titres et des dialogues (DVD)

1. Avec un disque en lecture, appuyez sur la touche **INFO** : Le bandeau d'informations apparaît.
2. Utilisez les touches ◀ ou ▶ pour choisir l'icône des sous-titres ou des dialogues ainsi que le format sonore.
3. Si disponible sur le disque, choisissez la langue des sous-titres ou des dialogues avec les touches ▲ ou ▼ . Le nom de la langue choisie apparaît sous le bandeau.

Note : la sélection de la langue des dialogues concerne uniquement le disque en cours de lecture. Si vous enlevez le disque ou si vous éteignez le DTH 8000 votre sélection sera annulée. Dans ce cas le choix de la langue préférentielle, réalisé lors de l'installation de votre DTH 8000, sera réactivé. Si la langue désirée n'est pas disponible sur le disque DVD, la langue préférentielle du disque (choisie lors de l'installation) sera automatiquement choisie. Avec certains disques vous n'aurez accès aux langues des dialogues ou des sous-titres que par le menu proposé par le disque.

Lecture des disques

Edition des disques DVD+RW



Le menu d'édition est accessible à partir du bandeau d'informations, pendant la lecture d'un titre. Le menu d'édition vous permet, pendant la lecture d'un titre, de :

- créer des chapitres en insérant un signet de chapitre pendant la lecture d'un titre,
- supprimer des signets de chapitre,
- masquer un chapitre entre 2 signets,
- créer une nouvelle image de titre.



Icône d'édition

Accès au menu d'édition

1. Avec un disque DVD+RW en lecture, appuyez sur la touche **INFO** ; le bandeau d'informations apparaît.
2. Utilisez les touches **<**, **>** pour choisir l'icône d'édition.
3. Appuyez sur la touche **OK** pour faire apparaître le menu d'édition.
4. À l'aide des touches **▲**, **▼** et **OK** choisissez une fonction et confirmez votre choix.

Les fonctions du menus d'édition

Insérer un signet de chapitre (DVD+RW seulement)

Pendant l'enregistrement votre DTH 8000 insère automatiquement des marques électroniques (les signets) à intervalles réguliers. Les signets sont invisibles. Ils créent une partition de l'enregistrement en constituant des chapitres. Chaque chapitre a une durée d'environ 6 minutes. Les signets vous permettent, pendant la lecture d'un titre, de faire des sauts calibrés en avant ou en arrière à l'aide de la touche **Pr+**, **Pr-**. Vous pouvez enlever les signets prédéfinis ou ajouter des signets selon les passages que vous souhaitez repérer.

Supprimer un signet de chapitre (DVD+RW seulement)

Si vous souhaitez grouper deux chapitres consécutifs pour n'en faire qu'un seul, ou pour changer l'emplacement du signet de début de chapitre, positionnez-vous pendant la lecture sur ce chapitre et choisissez **Supprimer un signet de chapitre** et validez avec **OK**.

Masquer le chapitre

Si vous souhaitez cacher un chapitre comportant des scènes violentes ou autres, positionnez-vous pendant la lecture sur ce chapitre et choisissez **Masquer le chapitre** et validez avec **OK**. Le chapitre reste effectivement présent sur le disque mais ne sera pas lu si vous choisissez une lecture simple (touche **PLAY** ou fonction **Lecture du titre**). Pour lire tous les chapitres, y compris ceux qui sont masqués, choisissez la fonction **Lire tout le titre**.

Lecture des disques

Afficher le chapitre

Fait réapparaître un chapitre préalablement masqué. Cette fonction n'est disponible que si vous avez précédemment masqué un chapitre mais en ayant sélectionné **Lire tout le titre** et masqué le chapitre sélectionné ; ou si vous avez sélectionné **Masquer le chapitre** pendant la lecture d'un titre, mais à condition que le signet du chapitre ne soit pas encore passé ou créé.



Nouvelle image de titre (DVD+RW et DVD+R)

Cette fonction vous permet de choisir une image représentative de votre enregistrement (titre). Cette image apparaîtra dans le **menu lecteur** (voir page 42). Lorsque l'image est sélectionnée, l'appareil se met en pause, l'image est mémorisée, puis passe en "mémoire de lecture".

Note: Pour les disques DVD+R, vous ne pouvez ni créer ni supprimer manuellement des marqueurs de chapitre. Votre DTH 8000 en crée automatiquement toutes les 6 minutes.



Pour changer de prise de vues

Angle de prises de vues (DVD)

Très peu de disques DVD contiennent des scènes enregistrées avec différentes prises de vues. Si un disque en lecture propose plusieurs angles l'icône du bandeau vous l'indiquera en affichant le numéro de l'angle en cours. Avec un disque en lecture, appuyez sur la touche **ANGLE** de la télécommande et choisissez l'angle avec la même touche ou les touches **▲** ou **▼**.



Pour choisir un mode de lecture

PBC - Contrôle de Lecture (VCD)

Cette fonction vous permet d'agir de façon interactive sur certaines scènes ou certaines informations par un menu à l'écran. De plus, des images hautes résolutions peuvent être visionnées si elles sont incluses sur le disque. Pendant la lecture, appuyez sur la touche **INFO** (le bandeau d'informations apparaît). Appuyez sur les touches **◀** ou **▶** pour sélectionner l'icône PBC. Utilisez les touches **▲** ou **▼** pour naviguer parmi les autres écrans proposés et activer ou désactiver les fonctions proposées...



Lecture standard

Les bandeaux d'information des CD Audio

Votre lecteur dispose de plusieurs modes de lecture qui dépendent du type des disques lus : la lecture standard qui respecte l'ordre des pistes ; la lecture aléatoire qui lit les pistes musicales dans un ordre quelconque ; la lecture répétée : Répétition A-B, Répétition de la piste, Répétition du disque, Répétition désactivée.



IntroScan

La fonction IntroScan vous permet d'écouter les premières secondes de chaque piste d'un disque CD audio.

*Note : lorsque toutes les pistes sont lues, le lecteur passe en stop. Pour arrêter l'Introscan appuyez sur la touche **STOP**, pour continuer la lecture et écouter toute la piste ou appuyez sur la touche **PLAY**.*

Lecture des disques

Lecture de fichiers images (JPEG), et sons (mp3)



Votre DTH 8000 peut lire des fichiers JPEG dont la résolution peut atteindre 5 millions de pixels. Cependant, au delà de 400 000 pixels, l'amélioration de qualité des images affichées sur l'écran de votre téléviseur ne sera plus perceptible.

Le mp3 est un format de fichier audio compressé permettant de stocker une grande quantité de chansons (les fichiers) sur un disque. Les fichiers peuvent être regroupés dans des dossiers (albums) de la même façon que les fichiers et dossiers de votre ordinateur. Un dossier peut donc contenir d'autres dossiers.

Lecture de fichiers musicaux (mp3) et/ou images (JPEG)

1. Chargez un disque et appuyez sur la touche **PLAY**. Le menu Lecture du disque apparaît.



2. Choisissez une fonction avec les touches **▲** ou **▼** et validez avec **OK**. Selon votre choix le menu des albums ou des chansons pour les fichiers mp3 () apparaît. Si vous avez choisi **Images** () les dossiers ou fichiers apparaissent de la même façon.

3. Sélectionnez un dossier avec les touches **▲** ou **▼** de la télécommande et appuyez sur **OK**. La liste des fichiers contenus dans le dossier s'affiche.

Note : lorsqu'un fichier audio mp3 est sélectionné pendant plus de 2 secondes, la lecture des premières secondes de ce fichier commencera.

4. Sélectionnez un fichier avec les touches **▲** ou **▼** de la télécommande puis appuyez sur **PLAY**. Sélectionnez **Lecture standard** avec la touche **▶** et choisissez une option de lecture avec les touches **▲** ou **▼** et confirmez avec **OK**.



Notes : options de lecture :

- **Lecture standard**
- **Tout lire**
- **Reprendre**
- **Aléatoire**
- **Tout aléatoire**
- **Répéter le dossier**

La lecture des fichiers commence par le fichier choisi et se poursuit par les fichiers suivants. Elle continue, si il y a lieu, par la lecture des sous-dossiers présents dans le même dossier. La lecture reprend ensuite au niveau du dossier suivant situé au même niveau d'arborescence que le dossier dans lequel vous avez choisi le premier fichier.

5. Arrêtez la lecture avec la touche **STOP**.

*Note : effacez une sélection avec la touche **CLEAR**. Si la lecture d'un fichier audio s'achève avant la fin du diaporama, la lecture reprendra au début du dossier du fichier audio choisi jusqu'à la fin du diaporama.*

*Pendant la lecture simultanée, seul le changement de photo est possible avec les touches **PR ▶▶** ou **PR ◀◀**.*

Lecture des disques

Fonctions Images

Changement d'image

Pendant le diaporama, changez d'image avec les touches **PR** ►► ou **PR** ◄◄ de la télécommande. Selon le poids des images (Ko ou Mo), le changement peut demander quelques secondes.



Rotation d'une image

Si une image s'affiche de côté, vous pouvez la faire pivoter de 90° avec les touches ◀, ▶, ▲ et ▼ de la télécommande.

Agrandissement d'une image (zoom) et fonction Pan and Scan

Pour voir un détail, appuyez une ou plusieurs fois sur la touche **ZOOM** pour agrandir l'image et utilisez les touches ◀, ▶, ▲ et ▼. Le retour à la dimension normale s'effectue en appuyant une fois sur la touche **OK** ou avec la touche **PLAY** pour continuer le diaporama.



Arrêt du diaporama et retour au menu du lecteur

Appuyez sur la touche **STOP** ou plusieurs fois sur la touche **MENU**.

Les menus

Le menu Disque

Le menu Disque n'est accessible que si un disque a été chargé dans le DTH 8000. Ce menu permet de personnaliser certains réglages ou certaines actions pour la lecture des disques.

	DVD	DVD-RW	CD audio	MP3	JPEG	VCD
Lecture	X	X	X	X	X	X
Menu des titres	X	X				
Menu lecteur	X	X				
Liste de lecture			X			
Option disque	X	X	X	X	X	X

À partir du menu principal sélectionnez la ligne **Disque** avec les touches ▲ ▼, puis validez avec **OK**.

Lecture du disque

- Pour commencer la lecture d'un disque à partir du début, appuyez sur la touche **OK**.



Note: si votre DTH 8000 est verrouillé (petit cadenas sur l'afficheur), un message apparaît vous demandant de taper le code secret (page 48).

Menu des titres (DVD+/-R /RW)

Certains disques ont des menus de titre, il se peut que les DVD aient plus d'un titre et chaque titre dispose d'un menu séparé pour ce film ou ce programme.

- Sélectionnez **Menu des titres** avec les touches ▲ ▼, et appuyez sur **OK**, (continuez en page 44).

Menu lecteur

Affiche en images le menu du disque chargé dans votre DTH 8000.

- Sélectionnez **Menu lecteur** avec la touche ▲ ▼ et validez avec **OK**. Utilisez les mêmes touches pour faire défiler et choisir un titre.

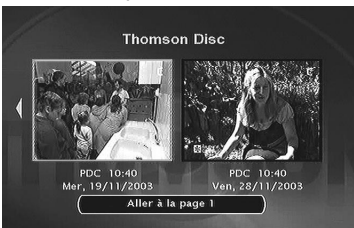

*Note: **Contenu de menu d'image** - votre DTH 8000 crée et enregistre un menu image à chaque fois que vous éjecterez un disque DVD+R ou DVD+RW. Ce menu vous aidera à récupérer les titres enregistrés, les vignettes ainsi obtenues sont visibles deux par deux. Pour voir les autres titres, utilisez les touches ◀ et ▶ appuyez sur **OK** pour valider.*

Liste de lecture (CD)

Permet de personnaliser la lecture d'un disque en organisant (programmant) l'ordre des séquences ou des pistes musicales.

- Sélectionnez **Liste de lecture**, et suivez les indications à l'écran.

Les menus

Options du disque

Ce menu vous propose 3 fonctions pour l'optimisation des disques que vous souhaitez lire.

Lecture automatique

- Sélectionnez **Lecture auto. Oui (activé)**, si vous désirez que le disque soit lu automatiquement après la fermeture du tiroir de votre DTH 8000.

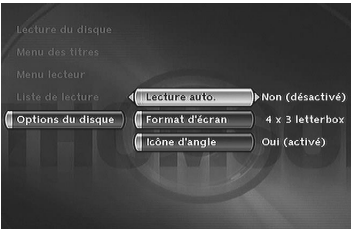

Format d'écran - (DVD / VCD)

Selon le format du disque DVD lu, choisissez le format de l'image qui correspond le mieux au format de l'écran de votre téléviseur - écran cinéma en 16 x 9, écran classique en 4 x 3 (Letter Box ou standard).



Note: sur certains disques DVD, le format de l'image ne peut pas être changé.

- Avec un téléviseur format cinéma (16x9), sélectionnez **16 x 9 grand écran**. Les films en 16x9, seront restitués intégralement. Les films en 4x3 seront accompagnés de bandes noires verticales de chaque côté de l'image.
- Avec un téléviseur 4x3, sélectionnez **4 x 3 letterbox** pour profiter des images enregistrées dans ce format ou en 16x9. Sélectionnez **4 x 3 standard** pour profiter d'une image 4x3 sans déformation. Pour un film en 16x9 les bords de l'image peuvent sortir du cadre de l'écran.

Icône d'angle (DVD)

Si le disque le propose, permet l'affichage signalant une possibilité de visualisation sous différents angles.



Les menus

Menu des titres

Ce menu vous permet d'accéder aux enregistrements que vous aurez effectués sur vos disques DVD+R ou DVD+RW, ou sur ceux effectués sur d'autres enregistreurs DVD s'ils sont compatibles avec votre lecteur (voir en page 31).

- À partir du Menu Principal (touche **MENU** ou en mode stop) sélectionnez la fonction **Disques** avec la touche ∇ ou \blacktriangle puis confirmez avec **OK**. Le menu du disque apparaît.
- Sélectionnez **Menu des titres** et confirmez avec **OK**. Le menu des titres apparaît. Le nom du disque est sélectionné. À partir de là, vous pouvez accéder aux titres enregistrés sur le disque ou accéder à des fonctions propres au disque. Pour visionner un titre, choisissez-le dans la liste avec la touche ∇ ou \blacktriangle et appuyez sur **OK**.



	DVD+R	DVD+RW
Modifier le titre	X	X
Lecture du titre	X	X
Lire tout le titre		X
Supprimer le titre	X	X
Effacer chapitres		X

Pour accéder aux fonctions propres au disque lorsque le nom du disque est sélectionné, appuyez sur la touche **OK** pour afficher le menu du disque.



- **Renommer disque**, vous permet de changer le nom choisi par le DTH 8000 (Thomson xx) par le nom de votre choix grâce à une grille de caractères.
- **Effacer le disque**, efface tous les titres présents sur le disque.
- **Verrouillage** (ou **Déverrouillage**) pour protéger le disque contre tout enregistrement accidentel. Ce choix n'est pas définitif, vous pourrez déverrouiller le disque si nécessaire en sélectionnant à nouveau **Verrouillage** et en validant avec **OK**.
- **Parachever disque** (uniquement avec un DVD+R) pour réaliser un verrouillage définitif du disque. Si vous choisissez cette fonction vous ne pourrez plus ajouter d'autres titres à ceux déjà enregistrés.

Note : l'espace occupé par les titres sur le disque est matérialisé par des bandes colorées en bas du Menu des titres. Vous pouvez ainsi vous faire une idée de l'espace occupé par les différents enregistrements vidéo (Titres) et du temps restant sur le disque.

Fermeture d'un disque DVD+R (Parachever disque)

Lorsque un disque DVD+R est plein, ou si vous ne souhaitez pas enregistrer d'autres programmes, vous devrez procéder à la fermeture du disque afin qu'il puisse être lu par d'autres lecteurs compatibles avec le format DVD+R. Si vous n'effectuez pas cette opération vous pourrez toujours lire le disque sur votre DTH 8000.

- Avec le disque DVD+R dans le DTH 8000.
- À partir du menu principal, choisissez **Disque** avec la touche ∇ ou \blacktriangle puis confirmez avec **OK**.
- Choisissez **Menu des titres** avec la touche ∇ ou \blacktriangle et confirmez avec **OK**. Le menu des titres apparaît. Le nom du disque est sélectionné. Appuyez sur **OK** pour faire apparaître les fonctions propres au disque.
- Choisissez **Parachever le disque** avec la touche ∇ ou \blacktriangle et confirmez avec **OK**. Votre DTH 8000, ferme la session du disque et prépare un écran d'accueil constitué de vignettes représentant chaque titre enregistré. L'indication **TERMINER** reste présente sur l'afficheur pendant cette opération et disparaît lorsque le disque est prêt.

*Note : Avec un disque DVD+RW la fonction **Parachever un disque** est remplacée par **Rendre compatible**. Vous devrez Rendre compatible un disque DVD+RW si vous avez ajouté ou supprimé des signets de chapitres afin qu'il puisse être lu sur d'autres lecteurs de disques DVD.*

Les menus

Gestion des enregistrements d'un disque (DVD+R/DVD+RW)



Pour chaque titre vous avez la possibilité de personnaliser son nom, de le supprimer du disque, de supprimer ou d'effacer toutes les marques de chapitre.

Note : pendant l'enregistrement, une marque de chapitre est automatiquement insérée toutes les 6 minutes.



Suppression du titre ou effacement de tous les chapitres du titre (DVD+RW)

1. À partir du **Menu des titres** ci-dessus, choisissez un titre et appuyez sur **OK**. Le menu de gestion des titres apparaît.



2. Sélectionnez **Supprimer le titre** ou **Effacer chapitres** puis confirmez avec **OK**. Un menu de confirmation apparaît.
3. Sélectionnez **Oui** et confirmez avec **OK**. L'effacement de l'enregistrement correspondant demande quelques secondes. Attendez que le message "**Veillez patienter**" disparaisse.

Modifier le titre (DVD+R/DVD+RW)

1. Choisissez **Modifier le titre** et confirmez avec **OK**.
2. Dans l'écran de confirmation qui apparaît choisissez **Oui** et appuyez sur **OK**. La grille de caractères apparaît. Continuez ci-dessous.

Renommer les enregistrements

Avec les touches **<**, **>**, **▲** et **▼** :



- Composez le nom en choisissant les lettres une par une. Validez avec **OK**.
- Effacez une lettre en sélectionnant **DEL**. Validez avec **OK**.
- Ajoutez un espace en sélectionnant **SPACE**. Validez avec **OK**.
- Lorsque le nom vous convient, sélectionnez **Valider**. Validez avec **OK**.

Quitter le menu avec la touche **RETURN**, **CLEAR** ou reprenez la lecture avec **PLAY**.

Les menus

Menu Langues

Votre DTH 8000 vous offre le choix des langues. Vous pouvez changer la langue des menus du DTH 8000, la langue des menus des disques, la langue des dialogues et celle des sous-titres. Choisissez dans le menu la langue que vous préférez pour les dialogues et les sous-titres. Si elle est disponible sur le disque DVD que vous lisez, elle sera sélectionnée automatiquement. La langue par défaut est celle qui est sélectionnée dans le Menu Principal. Durant la lecture, vous pouvez afficher ou retirer les sous-titres et changer la langue des sous-titres à l'aide des bandeaux.



1. À partir du menu principal sélectionnez la ligne **Réglages** avec les touches **▲ ▼**, puis validez avec **OK**.
2. Sélectionnez **Langues** avec les touches **▲ ▼**, puis validez avec **OK**.
3. A l'aide des touches **▲ ▼** choisissez une des options proposées et confirmez avec **OK**.

Affichage (Langue des menus du DTH 8000)

La langue des menus de votre DTH 8000 a été déterminée lors de l'installation (page 5). Vous pouvez néanmoins la changer en suivant les indications de cette page.

Lorsque **Affichage** est sélectionné appuyez sur **OK** pour afficher le menu de choix des langues. Choisissez une langue avec les touches **▲ ▼** et validez avec **OK**. Quittez le menu avec la touche **RETURN**.

Audio (Langue des dialogues des disques DVD)

Certains disques proposent plusieurs langues pour les dialogues. La langue par défaut est celle que vous avez choisie lors de l'installation (page 5) si cette langue est proposée sur le disque lu. Pour changer la langue des dialogues votre DTH 8000 vous propose deux possibilités :

A partir du menu du DTH 8000

Avec les touches **▲ ▼**, sélectionnez **Audio** et confirmez avec **OK** pour accéder à la liste des langues proposées. Choisissez une langue préférentielle avec les touches **▲ ▼** et confirmez avec **OK**.

Note : si la langue choisie est également proposée par le disque DVD, elle sera sélectionnée comme langue des dialogues. Si elle n'est pas disponible c'est la langue préférentielle du disque qui sera sélectionnée.

A partir du bandeau



Pendant la **LECTURE** affichez le bandeau avec la touche **INFO** et sélectionnez l'icône **Audio** avec les touches **◀ ▶**. Choisissez une des langues proposées par le disque (et la configuration Audio correspondant le mieux à votre installation) avec les touches **▲ ▼**.

Note : avec les disques DVD qui proposent un menu DVD, il est recommandé de choisir les menus du disque plutôt que d'effectuer votre sélection dans le menu du DTH 8000.

*Vous pourrez aussi changer la langue des dialogues et des sous-titres (si elles sont disponibles sur le disque). Pendant la lecture affichez le menu du disque avec la touche **MENU**. Utilisez ensuite les touches **◀ ▶**, **▲** et **▼**.*

Les menus

Sous-titres (Langue des Sous-titres des disques DVD)

Certains disques proposent plusieurs langues pour les sous-titres. La langue par défaut est celle que vous avez choisie lors de l'installation (page 5) si cette langue est également proposée sur le disque lu. Pour changer la langue des sous-titres votre DTH 8000 vous propose deux possibilités :



A partir du menu du DTH 8000

Avec les touches ▲ ▼, sélectionnez **Sous-titres** et confirmez avec **OK** pour accéder à la liste des langues proposées. Choisissez une langue préférée avec les touches ▲ ▼ et confirmez avec **OK**.

Note: si le français n'est pas disponible sur le disque pour les menus, les dialogues et/ou les sous-titres, une autre langue sera choisie automatiquement par le disque.

Original correspond à la langue originale enregistrée avec le film sur le disque.

Si vous choisissez l'option "**Automatique**", la langue préférée des sous-titres sera celle que vous avez choisie pour les dialogues (voir ci-dessus). De ce fait, si la langue préférée pour les dialogues n'est pas disponible, mais que des sous-titres sont disponibles dans cette langue, ces sous-titres s'afficheront automatiquement.

A partir du bandeau



Pendant la **LECTURE** affichez le bandeau avec la touche **INFO** et sélectionnez l'icône **Sous-titres** avec les touches ◀ ▶. Choisissez une des langues proposées par le disque avec les touches ▲ ▼ ou désactivez l'affichage des sous-titres.

Note: avec les disques DVD qui proposent un menu DVD il est recommandé de choisir les menus du disque plutôt que d'effectuer votre sélection dans le menu du DTH 8000.

Si vous avez choisi "**Français**" lors du réglage initial (effectué en page 5) : le Menu Principal apparaîtra en français, les éventuels menus générés par le disque seront en français (si disponible sur le disque), la langue des dialogues sera le français (si disponible sur le disque).

Disque (Langue des menus des disques DVD)

La langue de préférence des menus des disques a été attribuée lors de l'installation (page 5). Si le disque DVD que vous visionnez ne propose pas cette langue, vous pouvez choisir une autre langue préférée pour les menus du disque.

Les menus

Menu Contrôle parental

Votre DTH 8000 possède une fonction de contrôle parental qui vous permet de contrôler l'accès à certains disques DVD. Ces disques dont le contenu peut être jugé inapproprié pour vos enfants ne seront donc pas visibles sans la connaissance d'un code que vous aurez, au préalable, choisi.



1. À partir du menu principal sélectionnez la ligne **Réglages** avec les touches **▲ ▼**, puis validez avec **OK**.
2. La ligne **Contrôle parental** est en surbrillance, appuyez sur la touche **OK** de la télécommande (le menu **Contrôle parental** apparaît).
3. A l'aide des touches **▲ ▼** choisissez une des options proposées et confirmez avec **OK**.

Note: le cadenas vous indique si le DTH 8000 est verrouillé ou non.



Verrouillé : vous devez entrer le code secret pour pouvoir lire les disques qui ont un niveau de restriction supérieur à celui que vous avez attribué.



Déverrouillé : vous n'avez pas besoin de code secret pour lire les disques, même si vous avez choisi un niveau de restriction.

Votre DTH 8000 est livré en position déverrouillé, sans niveau de restriction. Si vous souhaitez utiliser la fonction **Verrouillage**, vous devez régler un niveau de restriction et positionner la fonction **Verrouillage** sur **Oui (activé)**.

Verrouillage

4. La ligne **Verrouillage** est déjà sélectionnée. Validez avec **OK**.
Si un code secret n'a pas été choisi, votre DTH 8000 vous demande d'en choisir un.
5. Tapez quatre chiffres avec les touches **numériques** de la télécommande, puis validez avec **OK**.



Note: choisissez quatre chiffres que vous pourrez facilement retenir, ou bien notez-les ici.

6. La première fois une confirmation vous est demandée. Tapez de nouveau les mêmes chiffres, puis confirmez avec **OK**.

Note: lorsque la fonction **Verrouillage** est activée, un cadenas est également affiché sur l'afficheur du DTH 8000.

Les menus

Niveaux de restriction

Cette fonction permet de restreindre la visualisation de certains disques DVD en affectant à votre DTH 8000 un réglage de restriction. Cette fonction n'est utilisable qu'avec certains disques DVD prévus à cet usage. Votre DTH 8000 propose des niveaux de restriction compris entre 1 et 8. La fonction **Niveau Restriction** ne fonctionne pas si le disque lu ne comporte pas de niveau de restriction. En Europe la fonction de Niveau de restriction n'est pas encore très répandue sur les disques DVD que vous pouvez acheter.



1. À partir du **menu principal** sélectionnez la ligne **Réglages** avec les touches **▲ ▼**, puis validez avec **OK**.
2. La ligne **Contrôle parental** est en surbrillance, appuyez sur la touche **OK** de la télécommande (le menu **Contrôle parental** apparaît).
3. Appuyez sur la touche **▼** pour mettre en surbrillance **Niveau Restriction** et appuyez sur la touche **OK**.
4. Utilisez les touches **▲** ou **▼** pour placer la barre de réglage sur le niveau désiré.

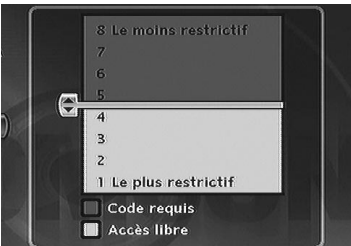

Note : le DTH 8000 est livré sans aucun réglage de restriction. Si vous souhaitez interdire la lecture de certains disques, vous devrez choisir un niveau de restriction.

5. Appuyez sur la touche **OK**.
6. Pour retourner au menu du DTH 8000, appuyez sur la touche **◀** jusqu'à ce que le menu soit affiché à l'écran.

Titres non classifiés



Il nous arrive fréquemment de penser que certains disques DVD devraient comporter des niveaux de restriction. Malheureusement, peu de disques en Europe en contiennent. Vous pouvez néanmoins restreindre la visualisation de tels disques grâce à la fonction **Titres non classif.** en cochant l'option **Code requis**, puis en verrouillant le DTH 8000 comme indiqué en page 48. Dans ce cas le code sera demandé par votre DTH 8000 avant la lecture de tous les disques DVD, même pour ceux qui n'en auraient pas besoin.

Changement du code secret

Pour changer le code secret, vous devez désactiver la fonction **Verrouillage** pour y revenir ensuite.

1. À partir du menu **Contrôle parental** tapez le code à 4 chiffres, puis confirmez avec **OK**.
2. La ligne **Verrouillage** est sélectionnée. Appuyez sur **OK**.
3. Avec les touches **▲ ▼** choisissez **Non (désactivé)** et validez avec **OK**.
4. Quittez le menu en appuyant 3 fois sur la touche **RETURN**.
5. Reportez-vous aux étapes 1, 2 et 4, 5, 6 pour affecter un nouveau mot de passe.
6. Reportez-vous au paragraphe **Verrouillage** pour entrer un nouveau code.

Note : Au cas où vous auriez oublié votre code secret, veuillez consulter le Guide de dépannage situé à la fin de ce manuel (page 55).

Les menus

Menu Options système

Le menu **Options système** du menu **Réglages** vous propose des réglages pour optimiser les performances de votre DTH 8000 par rapport à celles des appareils qui lui sont raccordés et de paramétrer certaines fonctions pratiques.



1. À partir du **menu principal** sélectionnez la ligne **Réglages** avec les touches **▲ ▼**, puis validez avec **OK**.
2. Sélectionnez **Options système** avec les touches **▲ ▼**, puis validez avec **OK**.
3. Choisissez une fonction avec les touches **▲ ▼**, validez avec **OK**, réglez et confirmez avec les touches **▲ ▼** et **OK**.



Sortie numérique (audio)

Selon l'amplificateur ou le téléviseur (avec ou sans décodeur intégré), auquel vous raccorderez votre DTH 8000 vous devrez paramétrer les prises **DIGITAL AUDIO OUT** (coaxiale ou optique) pour que ces prises délivrent les signaux numériques Dolby Digital, DTS ou MPEG acceptés par l'autre appareil. Cochez **Dolby Digital** ou **DTS** si l'amplificateur ou le téléviseur dispose d'un décodeur Dolby Digital ou DTS (ou les deux selon les appareils). **MPEG** doit être coché pour la lecture de disque DVD dont le son a été enregistré selon la norme MPEG.

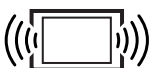

SRS - TruSurround

Cette fonction vous permet de restituer virtuellement sur les deux canaux audio de votre téléviseur ou de votre amplificateur stéréophonique le son multicanal d'un film Dolby ou DTS. Les effets sonores d'un système 5.1 sont alors simulés.

Note : Le nom et le symbole **SRS TruSurround** sont des marques déposées par les laboratoires SRS Labs, Inc. La technologie TruSurround® est fabriquée sous licence des laboratoires SRS Labs, Inc.

Les menus

MENU

Niveau de noir

Selon la luminosité de la pièce où vous visionnez les images de votre DTH 8000, ajustez le contraste (**Clair / Foncé**).

Afficheur

Selon la luminosité de la pièce où se trouve installé votre DTH 8000, choisissez un des 3 réglages proposés (**Automatique / Intense / Atténué**) afin d'adapter la luminosité de l'afficheur de votre DTH 8000 à son environnement.

FR

Sortie PAL/NTSC

Si les images du disque DVD en cours de lecture apparaissent en noir et blanc sur l'écran de votre téléviseur c'est que le standard des signaux vidéo transmis au téléviseur n'est pas correct. Passez le signal vidéo de **PAL** à **NTSC** ou inversement.

Note: PAL est le nom du système de codage de la couleur dans la plupart des pays européens. NTSC est le nom du système de codage de la couleur en usage aux Etats-Unis et dans certains autres pays.

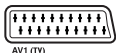

AV1 (TV)

Sortie AV1

Selon l'appareil connecté sur la prise Péritel (Scart) AV1 (généralement un téléviseur), choisissez le signal **RGB**, **S-Video** ou **Vidéo**. Si vous ne connaissez pas le type de signal accepté par votre téléviseur, essayez chacun des réglages pour obtenir le meilleur résultat.

*Note: passage des images du DTH 8000 aux images du téléviseur (avec certains téléviseurs). Si vous souhaitez regarder une chaîne pendant l'enregistrement des programmes d'une autre chaîne vous devrez modifier le réglage de la prise de sortie AV1 en choisissant **Vidéo** à la place de **RVB** dans le menu **Options**.*



AV2 (SAS-CABLE-DECODER)

Entrée AV2

Selon l'appareil connecté sur la prise Péritel (Scart) AV2 (généralement un récepteur satellite), choisissez le signal **RGB**, **S-Video** ou **Vidéo**. Si vous ne connaissez pas le type de signal accepté par votre téléviseur, essayez chacun des réglages pour obtenir le meilleur résultat.

Note: format des signaux des images :

RGB : appellation anglaise pour les signaux RVB (Rouge - Vert - Bleu).

S-Video : S-VHS (Y/C), signaux à composantes couleurs et luminance séparées.

Vidéo : CVBS, signaux vidéo composites.

Mode veille

Pour réduire la consommation d'énergie en veille, votre DTH 8000 dispose d'une fonction Eco. Sélectionnez **Veille Éco**, pour bénéficier de cette fonction.

Note: la fonction Eco ne permet pas l'affichage de message d'alarme de programmation sur l'afficheur. Seule l'icône d'enregistrement clignotera.

AV link

Permet au téléviseur de contrôler votre DTH 8000 et de télécharger les mêmes chaînes sur les mêmes numéros.

*Note: cette fonction est positionnée par défaut sur **oui (activé)**.*



Horloge auto.

Permet à votre DTH 8000 d'être toujours à l'heure, mais aussi à la date et au jour corrects.

Note: laissez cette fonction activée pour éviter d'éventuels problèmes de programmation d'enregistrement.

Les menus

Menu Options d'enregistrement

Votre DTH 8000 dispose de fonctions pratiques pour optimiser le rapport qualité d'enregistrement / temps d'enregistrement possible sur un disque DVD+R ou DVD+RW. Ce menu permet aussi d'activer la fonction **VPS/PDC** pour tous vos enregistrements programmés.

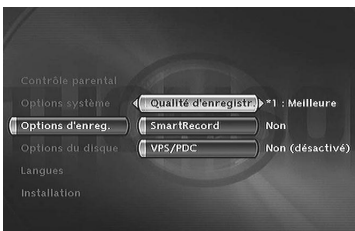

1. À partir du menu principal sélectionnez la ligne **Réglages** avec les touches **▲ ▼**, puis validez avec **OK**.
2. Sélectionnez **Options d'enreg.** avec les touches **▲ ▼**, puis validez avec **OK**.
3. Choisissez une option avec les touches **▲ ▼**, validez avec **OK**, réglez et confirmez avec les touches **▲ ▼** et **OK**.

Qualité d'enregistrement

Votre DTH 8000 peut enregistrer plusieurs heures de programmes TV ou de séquences vidéo issues d'un appareil connecté. Cette capacité dépend des disques et du réglage de qualité choisi dans le menu **Options d'enregistrement**.



Note : les durées sont approximatives. L'accès au menu de réglage est impossible si l'enregistrement est en cours.

Selon le réglage choisi, le temps d'enregistrement sur un disque DVD+R ou DVD+RW est le suivant :

- *1 : Meilleure** - 1 heure.
- *2 : Élevée** - 2 heures.
- *3 : Bonne** - 3 heures.
- *4 : Normale** - 4 heures.
- *5 : Basique** - 6 heures.
- *6 : Basse** - 8 heures.

SmartRecord™

Cette fonction vous permet de vous prémunir contre des erreurs de manipulation lorsque vous souhaitez enregistrer un programme sur un disque presque plein. En activant la fonction **SmartRecord™** votre DTH 8000 adaptera la qualité d'enregistrement en la positionnant automatiquement sur un des 6 réglages afin de permettre un enregistrement de tout le programme désiré.

VPS/PDC

Pour un déclenchement de toutes vos programmations à l'heure réelle du début de l'émission (si la chaîne diffuse les signaux VPS/PDC).

Informations Complémentaires

Guide de dépannage

Si vous rencontrez des difficultés

Un numéro de téléphone est à votre disposition où des conseillers vous aideront à résoudre vos difficultés.

 **THOMSON HELPLINE**

Votre Contact THOMSON : 0 826 820 456
(pour la France 0,15€ / mn)
www.thomson-europe.com

FR

Votre DTH 8000 ne s'allume pas

- Avez-vous déplacé le DTH 8000 ? Vérifiez la fiche du cordon d'alimentation : est-elle enfoncée à fond dans la prise secteur ? Vérifiez aussi la fiche du cordon secteur, à l'arrière du DTH 8000 ; elle doit être bien enfoncée.
- La prise secteur à laquelle votre DTH 8000 est branché est-elle alimentée ? Essayez d'y brancher une lampe ou un autre appareil électrique : fonctionnent-ils ? Vérifiez le fusible correspondant du tableau électrique de votre habitation.

La télécommande ne fonctionne pas

- Pour commander votre DTH 8000, vous devez appuyer d'abord sur la touche **DVD** de la télécommande.
- Pensez à pointer la télécommande vers l'avant de votre DTH 8000 et non vers le téléviseur.
- La portée de la télécommande est de 6 à 8 mètres. La portée diminue progressivement avec l'usure des piles. Vous disposez ainsi d'un bon moyen pour connaître l'état des piles. Lorsque les piles doivent être remplacées, le voyant de la télécommande clignote lorsque vous utilisez celle-ci.
- Attention aux objets (ou aux animaux) qui peuvent se trouver sur la trajectoire du faisceau infrarouge entre la télécommande et votre DTH 8000. Ils peuvent bloquer le faisceau et provoquer de ce fait un dysfonctionnement de votre DTH 8000.

La télécommande de votre DTH 8000 commande aussi un autre appareil

- Certains appareils (lecteurs de disque DVD) du groupe Thomson (Thomson, Brandt, Ferguson, Saba, Téléfunken) réagissent aux mêmes codes. Pour éviter cet inconvénient, vous pouvez programmer votre DTH 8000 et sa télécommande pour qu'ils aient un code différent des codes des autres appareils. Reportez-vous à la page 59.

La télécommande et le DTH 8000 ne fonctionnent plus : tout semble bloqué

- Débranchez la fiche secteur de votre DTH 8000 quelques instants et rebranchez-la.

Vous ne voyez aucune image

- Allumez le téléviseur et votre DTH 8000.
- Sélectionnez sur le téléviseur la prise qui reçoit les signaux de votre DTH 8000 (AVI, TVI, AUX1, ... selon la marque si connecté comme en page 3 ou 9).
- Vérifiez que les fiches des différentes prises sont bien enfoncées.

Les couleurs ne sont pas naturelles

- Vérifiez que les cordons Péritel (Scart) sont bien enfoncés dans les prises des différents appareils.
- Vérifiez les réglages Sortie AV1, Entrée AV2 et Sortie PAL/NTSC (menu **Options système** page 50).

Le format d'images ne correspond pas au format d'écran de votre téléviseur

- Le format d'images est réglable. Reportez-vous à la page 43. Avec certains disques le format est imposé et ne peut pas être changé.

Informations Complémentaires



Pas de son

- Vérifiez que les réglages DTS, Dolby Digital et MPEG correspondent bien aux caractéristiques de l'appareil connecté sur la prises audio numérique (coaxiale ou optique) (page 50).

Le son est faible ou inaudible

- Le son du téléviseur est coupé ou réglé à un niveau très faible. Appuyez sur la touche (⏸) de la télécommande du téléviseur et/ou réglez le volume du téléviseur (ou de l'amplificateur si c'est le cas).

Les menus ou les sous-titres n'apparaissent pas dans la langue que vous souhaitez

- Avec un disque DVD : les menus des disques DVD n'apparaissent pas dans votre langue. Vérifiez sur la jaquette du disque quelles langues sont proposées. Eventuellement choisissez la langue qui vous intéresse (page 46).
- Avec un disque DVD : il n'y a pas de sous-titre. Vérifiez sur la jaquette du disque si des sous-titrages sont proposés. Eventuellement choisissez celui qui vous intéresse (page 47).
- La langue préférentielle pour les dialogues et les sous-titres des disques DVD a été choisie lors de la première installation de votre DTH 8000. Pour la changer reportez-vous en pages 46 et 47.
- Vous pouvez aussi changer de langue pendant la lecture d'un disque en appuyant sur la touche **INFO** et en choisissant l'icône  pour les dialogues ou  pour les sous-titres. Ce choix n'est valable que pour ce disque tant qu'il ne sera pas enlevé du tiroir.

Les menus de votre DTH 8000 n'apparaissent pas dans la langue que vous souhaitez

- Vérifiez que votre langue est proposée dans le menu de réglages (page 46). Eventuellement choisissez une autre langue.

Vous ne pouvez pas accéder au menu sélectionné même en appuyant sur OK

- Si le nom du menu apparaît sur fond transparent c'est que le menu ou la fonction correspondante n'est pas disponible. Les menus **Disque**, **Titres**, **Liste de lecture** et **Carte** sont contextuels : ils dépendent d'opérations réalisées avant telles que :
 - **Disque** n'est pas accessible tant qu'un disque n'est pas dans le tiroir du lecteur de votre DTH 8000.
 - **Titres** n'est pas accessible tant que vous n'aurez pas enregistré un programme TV ou une séquence vidéo (d'un appareil extérieur).
 - **Liste de lecture** n'est accessible qu'avec un CD.
 - **Carte mémoire** n'est pas accessible tant que vous n'aurez connecté un lecteur sur la prise USB, à l'avant, avec une carte en lecture.

Le menu de votre DTH 8000 disparaît

- Comme les ordinateurs, votre DTH 8000 dispose d'un économiseur d'écran qui remplace le menu fixe par un logo THOMSON mobile. Appuyez sur une touche de Navigation pour rappeler le menu fixe.

La ligne Carte du Menu Principal de votre DTH 8000 reste inactive

- Le lecteur n'est pas reconnu par votre DTH 8000. Il doit correspondre à la norme "USB 1.1 Mass Storage Class". Dans certains cas vous devrez éteindre, avec le lecteur de carte connecté à la prise USB, puis rallumer votre DTH 8000 pour qu'il reconnaisse le lecteur. Dans d'autres cas vous devrez insérer la carte dans le lecteur avant de le brancher à la prise USB.

Informations Complémentaires

La lecture du disque DVD ne commence pas même en appuyant sur la touche PLAY

- Le niveau de restriction du disque est supérieur à la limite de classification que vous avez choisie (page 49).

L'avance ou le retour rapide ne fonctionne pas

- Certains disques disposent de séquences qui interdisent l'avance, le retour ou le saut de chapitre. Lorsqu'une commande est interdite ou n'est pas prévue pour la section ou le mode opératoire en cours un signe d'interdiction (⊗) apparaît quelques instants à l'écran.



Vous ne pouvez pas changer d'angle de caméra

- La plupart des disques DVD ne disposent pas de prises de vues multiples. Lorsque cette possibilité existe ce n'est, en général, que pour quelques scènes.

Autres problèmes

Réinitialisation de votre lecteur

- Ouvrez le tiroir du DTH 8000 et assurez-vous qu'il n'y a pas de disque. Refermez le tiroir. Maintenez appuyée les touches **STANDBY/ON** et **STOP** en façade pendant plus de 3 secondes. Éteignez, puis rallumez votre DTH 8000 avec la touche **STANDBY/ON** en façade. Le menu qui est maintenant affiché à l'écran est le menu qui permet de choisir la langue d'affichage de votre DTH 8000. Il confirme que tous les réglages depuis la première installation ont été effacés. Le DTH 8000 se trouve reconfiguré comme lors de sa livraison (réglages usines). Reportez-vous à la page 4 de ce manuel pour recommencer la mise en service de votre DTH 8000.

Si vous avez oublié votre code

- le tiroir du lecteur et assurez-vous qu'il n'y a pas de disque. Refermez le tiroir. Le menu du lecteur est maintenant affiché sur l'écran du téléviseur. Maintenez appuyée la touche **STOP** de votre lecteur et appuyez pendant plus de 3 secondes sur la touche **STOP** de votre télécommande. Le code que vous aviez choisi pour le contrôle parental est annulé. Pour réaffecter un code reportez-vous à la page 48.

Le changement de chaîne est impossible

- Pendant l'enregistrement d'un programme TV (ou d'une séquence vidéo d'un appareil connecté), le changement de chaîne est impossible. Pour changer de chaîne vous devez arrêter complètement l'enregistrement (page 22).

Le guide des programmes TV (NAVICLICK) ne s'affiche pas

- Le téléchargement est peut-être désactivé. Vérifiez que **Non (Désactivé)** n'est pas coché (page 57).
- La chaîne transmet-elle un guide de programme TV ? Vérifiez-le dans la liste en page 56.

En ambiance calme votre DTH 8000 émet un léger bourdonnement.

- Un ventilateur équipe votre DTH 8000. Il évacue la chaleur afin d'assurer un refroidissement correct. Il fonctionne dès que votre DTH 8000 est en marche en produisant un léger bruit.

L'affichage ou la lecture d'images numériques au format JPEG est longue

- Selon la taille des images le temps d'affichage peut être assez long. Si les images sont trop "lourdes" il se peut que votre DTH 8000 ne puisse pas les afficher correctement.

Vous ne pouvez pas enregistrer sur le disque

- Si un message apparaît à l'écran, appuyez sur la touche **CLEAR** de la télécommande pour le faire disparaître.
- Vérifiez qu'il s'agit bien d'un DVD+R ou DVD+RW.
- Le disque est verrouillé ou parachevé. S'il a été parachevé, vous ne pourrez plus enregistrer dessus. S'il est verrouillé vous pouvez le déverrouiller, reportez-vous à la page 44.
- Vous ne pouvez pas enregistrer sur un même disque des images vidéo et des photos JPEG ou de la musique mp3. Utilisez des disques DVD+R/+RW différents.
- Les saletés et les empreintes de doigts peuvent affecter l'enregistrement et la lecture. Veuillez vous reporter à la page 58 de votre manuel d'utilisation pour les informations à propos de la manipulation et du nettoyage des disques.

Informations Complémentaires

Réglages **NAVICLICK**

Les informations relatives aux programmes TV du guide Naviclick sont constituées d'une combinaison du guide des programmes TV, du Télétexte et du service NexTVView transmis par certaines chaînes. Pour optimiser le guide des programmes Naviclick de votre DTH 8000, vous avez la possibilité de paramétrer certains des réglages ci-dessous. Les informations du service NexTVView sont plus fiables que celles du Télétexte.

Heure de téléchargement de la chaîne NexTVView

Le téléchargement des programmes s'effectue à 3h00 ou à 8h00. Pour choisir l'heure du téléchargement, suivez ces indications :

1. Si le Menu Principal n'est pas affiché, appuyez sur la touche **MENU** de la télécommande.
2. Avec les touches **▲ ▼**, sélectionnez **Réglages** puis **Installation** et enfin **Naviclick**. Validez avec **OK** à chaque fois.
3. La ligne **Mise à jour** est déjà sélectionnée, appuyez sur **OK**.
4. Avec les touches **▲ ▼** et **OK**, choisissez **3h00** ou **8h00**.

*Note : En sélectionnant **Non (Désactivé)** votre DTH 8000 utilisera, si disponibles, les informations des programmes TV du Télétexte de la chaîne en cours de visualisation. Pour les pays disposant du service NexTVView nous vous recommandons de régler l'heure de téléchargement à 3 heures du matin et à 8 heures pour les autres pays.*

Choix de la chaîne NexTVView

Le téléchargement des programmes, grâce au service NexTVView ne s'effectue que sur certaines chaînes.

A partir de l'étape 2. ci-dessus, sélectionnez **Chaîne NexTVView** et choisissez, avec les touches **PR+** ou **PR-**, une chaîne qui diffuse un guide des programmes. Maintenez appuyée la touche pour un choix rapide. Reportez-vous à la liste des chaînes de la page suivante.

Mise à jour de Naviclick (via le Télétexte)

Il peut arriver que certaines chaînes modifient l'organisation de leur journal Télétexte. Dans ce cas et à moins d'une modification totale de structure, vous devrez mettre à jour le numéro de la première page de Télétexte attribuée au guide des programmes. La liste des pages est en général diffusée avec le journal Télétexte. Utilisez la fonction Télétexte de votre téléviseur pour retrouver ces informations. Recherchez le numéro de la page des programmations du jour et le numéro de la page du lendemain. Voyez également la liste restreinte en page suivante.

A partir de l'étape 2. ci-dessus, sélectionnez **Naviclick** et appuyez sur **OK**. Le menu qui apparaît indique chaîne par chaîne 2 numéros de page Télétexte (le premier numéro correspond aux programmes du jour, le second aux programmes du lendemain).

Pour mettre à jour ces informations, placez-vous sur la chaîne à modifier à l'aide des touches **▲ ▼**. Tapez ensuite les 2 numéros de page correcte à l'aide des touches **Numériques**.

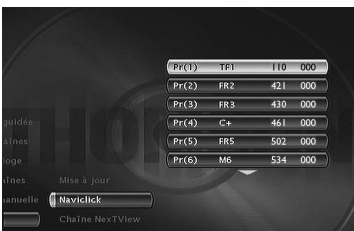

Note : pour un fonctionnement correct du guide Naviclick décrit en page 25, il est indispensable qu'un numéro de page Télétexte (pour les chaînes le diffusant) soit indiqué pour chaque chaîne. Les numéros de pages attribués aux chaînes dans cet écran l'ont été pendant l'installation de votre DTH 8000. Nous vous recommandons de ne pas les changer.

Informations Complémentaires

Chaînes NexTVView

Le nombre de chaînes proposant le service NexTVView augmente en permanence. A la mise en impression de cette notice, les chaînes diffusant le service NexTVView sont citées ci-après. A titre d'information sachez qu'il existe, à ce jour, un site internet en anglais vous permettant de consulter la liste des chaînes offrant le service NexTVView (<http://nxtvepg.sourceforge.net>, puis consultez le lien provider table).



- France** : M6, Canal+, EuroNews, TV5
- Allemagne/Autriche** : RTL2, KABLE 1, 3 SAT, EuroNews
- Suisse** : SFI, TSR 1, TSI 1, KABLE 1, 3 SAT, EuroNews
- Turquie** : TRT 1

Chaînes et pages Télétexte (Naviclick)

Pour les chaînes qui diffusent le Télétexte, les programmes TV sont disponibles sur certaines pages. La liste ci-après vous en donne quelques unes. Pour les autres, reportez-vous au document annexe livré séparément.

Pays/Chaînes	Programmes d'Aujourd'hui	Programmes de Demain	Pays/Chaînes	Programmes d'Aujourd'hui	Programmes de Demain
Allemagne			Pays-Bas		
ARD	301	305	NED1	201	-
ZDF	301	305	NED2	202	-
RTL	301	305	NED3	203	-
RTL2	301	305	Pologne		
Autriche			TVP1	301	321
ORF1	311	327	TVP2	311	321
ORF2	321	330	CPP	301	-
Belgique			POLS	301	309
TV1	601	-	Portugal		
TV2	161	-	RTP1	301	-
Danemark			RTP2	335	-
DR1	301	-	RTP1	370	-
DR2	303	-	République Tchèque		
TV2D	301	-	CT1	301	311
Espagne			CT2	306	316
TVE1	401	405	NOVA	301	311
TVE2	409	413	PRIM	301	308
ETB1	413	414	Royaume Uni		
ETB2	413	414	BBC1	601	631
France			BBC2	602	-
ARTE	401	421	CH4	114	125
FR2	421	-	CH5	125	139
FR3	-	-	ITV	113	-
FR5	502	-	Suède		
TF1	110	-	SVT1	601	-
TV5	302	308	SVT2	603	-
NEWS	301	-	TV4	619	-
Hongrie			Suisse		
DUNA	301	-	SF1	302	310
Irlande			SF2	302	310
RTE1	171	-	TS11	301	310
NET2	172	-	TS12	301	321
Italie			Turquie		
RAI1	502	507	TRT1	301	-
RAI2	502	507	TRT2	302	-
Norvège			TRT3	303	-
NRK1	501	-			
NRK2	503	-			
TV2N	502	-			

Informations Complémentaires

Attention

Protégez le DTH 8000 de l'humidité et de la chaleur excessive (cheminée, radiateur), ainsi que de tout équipement créant de puissants champs magnétiques ou électriques (hauts-parleurs...). Déconnectez le câble d'alimentation du secteur si le DTH 8000 fonctionne mal. Votre DTH 8000 n'est pas conçu pour une utilisation industrielle, mais pour une utilisation familiale. L'usage de ce produit est destiné à des fins purement privées. Copier ou télécharger des fichiers musicaux à des fins de commercialisation ou pour tout autre but lucratif constitue ou pourrait constituer une violation de Code de la propriété Intellectuelle.

Exclusion de garantie : dans la mesure permise par la loi, toute déclaration ou toute garantie de non-contrefaçon de droits d'auteurs ou de tous autres droits de propriété intellectuelle résultant de l'utilisation du produit dans des conditions autres que celles visées ci-dessus est exclue.

Condensation

Si votre appareil et/ou un disque a passé un certain temps dans une température ambiante froide, par ex. pendant un transport en hiver, attendez environ 2 heures qu'ils aient atteint la température ambiante afin d'éviter des dégâts sérieux.

Disques

Manipulez toujours vos disques avec soin. Tenez-les par le trou du milieu ou par le pourtour. Placez toujours votre disque l'étiquette vers le haut (dans le cas d'un disque simple face). Placez toujours votre disque correctement dans le tiroir en utilisant la zone de guidage adaptée. Utilisez toujours un chiffon doux pour nettoyer les disques si nécessaire et essuyez du centre vers l'extérieur. Remettez toujours les disques dans leur boîtier après utilisation et stockez-les en position verticale. N'utilisez jamais de bombes de nettoyage pour disques, de benzine, de liquides anti-électricité statique ou tout autre solvant si la surface du disque est sale. Essayez délicatement avec un chiffon doux et humidifié (à l'eau uniquement) ; n'essayez jamais le disque d'un mouvement circulaire, sous peine de faire des rayures circulaires qui pourraient provoquer du bruit durant la lecture.

Note : Dolby Digital est une technique de compression du son mise au point par les Laboratoires Dolby pour les signaux audio numériques à canal multiple. Le système Dolby Digital permet toute configuration de canaux audio, du son stéréo (2 canaux) au son "surround" numérique 5.1.

«Dolby Digital» et le logo à deux D sont des marques déposées de Dolby Laboratories Licensing Corporation. Copyright 1992 Dolby Laboratories Inc. Tous droits de reproduction réservés.

DTS - est une technique de compression du son numérique développée par Digital Theater Sound systems pour les signaux audio multicanaux numériques.

"DTS" et "DTS Digital Out" sont des marques déposées par Digital Theater Systems inc.

PCM - Si l'appareil connecté aux prises DIGITAL AUDIO OUT n'accepte pas les signaux Dolby, DTS ou MPEG votre DTH 8000 délivrera des signaux PCM (Pulse Code Modulation). Dans ce cas ni Dolby Digital, DTS ou MPEG ne doivent être sélectionnés.

Le PCM linéaire est un format d'enregistrement de signaux utilisé pour les CD. Les CD sont enregistrés en 44,1kHz / 16 bits. Les disques DVD sont enregistrés en 48kHz / 16 bits, voire jusqu'à 96kHz / 24 bits.

Informations Complémentaires

Pour votre sécurité

N'ouvrez jamais l'appareil ni aucun de ses éléments. Cela peut être dangereux pour vous et pour certaines pièces fragiles. Vous risquez de recevoir une décharge électrique ou un contact avec le rayon laser. N'essayez pas de regarder à l'intérieur de l'appareil, ni par l'ouverture du tiroir, ni par toute autre ouverture.



Protection contre la copie de disques DVD

En accord avec le standard DVD, votre DTH 8000 est équipé d'un système de protection contre la reproduction, qui peut être activé ou désactivé par le disque lui-même, afin de détériorer très fortement la qualité de l'enregistrement du disque DVD sur une bande vidéo voire même de le rendre impossible. "Ce produit est conforme à la technologie de protection des droits d'auteur soumise à la législation de certains brevets américains et autres droits de propriété intellectuelle appartenant à la Macrovision Corporation et à d'autres détenteurs de droits. Il faut l'autorisation explicite de la Macrovision Corporation pour pouvoir utiliser cette technologie et elle est conçue pour un usage domestique seulement à moins d'une autorisation expresse de Macrovision Corporation. La neutralisation et le démontage sont interdits."

Télécommande - Code A-B

Réglage de la télécommande sur le code B

	N° à taper	Sur l'afficheur
Code A	3000	DVD A
Code B	3001	DVD B

Note : La télécommande de votre DTH 8000 est réglée sur le code A (3000). Pour la régler sur le code B (3001) suivez la procédure ci-dessous.

1. Maintenez appuyée la touche **DVD**.
2. À l'aide des touches numérotées, tapez **3, 0, 0, 1**.
3. Relâchez la touche **DVD**.

Réglage de votre DTH 8000 sur le code B

1. Allumez votre DTH 8000.
2. Vérifiez qu'il n'y a pas de disque dans le tiroir.
3. Appuyez simultanément sur les 3 touches **PAUSE, PLAY, AV** en façade de votre DTH 8000 et relâchez-les lorsque votre DTH 8000 affichera **DVD B**.
4. Essayez de commander votre DTH 8000 sur la télécommande.

Note : En cas de problème, recommencez le réglage des deux éléments : la télécommande et votre DTH 8000.

Caractéristiques techniques

Alimentation secteur 220 à 240 V - 50/60 Hz

Puissance consommée 36 W en fonctionnement (environ) < 3 W en MODE ECO.

Température de fonctionnement +5°C à + 35°C humidité ambiante de 80 % maximum

Système de lecture 2 diodes Laser - Longueur d'ondes : 655 / 780 nm, laser CLASSE 2

Normes de réception LL' - BG - I - DKK'

Nombre de chaînes mémorisables 99

Télécommande Infrarouge 33 Khz - Piles 2 x 1,5 V (AAA)

Spécifications nominales - Tous droits de modification des spécifications réservés.