

Sommaire

Connexions et Réglages

Précautions et informations avant branchements.....	2
Mise en place des piles	2
Informations importantes au sujet des piles	2
Raccordements de base	3
A propos de votre appareil	4
Mise en service de l'enregistreur DVD	4
Comment utiliser correctement la télécommande ?	4
Allumez votre enregistreur DVD et votre téléviseur	4
Installation automatique des chaînes	5
Classement des chaînes	6
Réglage de l'horloge	6
Installation manuelle des chaînes	7
Mise à jour des chaînes	8
Mise à l'heure	8
Classement des chaînes	8
Autres raccordements conseillés	9
Récepteur satellite ou câble (ou décodeur)	9
Magnétoscope	10
Récepteur satellite et magnétoscope	10
Prises et cordons (entrées).....	11
Prises et cordons (sorties).....	12
Les prises à l'avant (entrées).....	13
Les touches en façade	14
Les messages sur l'afficheur	15
Fonctions TV	15
Avec un disque	15
Autres indications.....	15
A propos des affichages de votre enregistreur DVD (menus et bandeaux).....	15

La télécommande

Description des touches en mode DVD	16
Utiliser la télécommande pour contrôler votre téléviseur et votre récepteur satellite ou câble	17
Commander un téléviseur	17
Commander un récepteur satellite ou câble.....	17
Télécommande - Code A-B	17
Programmation de la télécommande	18
Recherche automatique de code	18
Programmation manuelle	18

Fonctions d'enregistrement

Regarder les Programmes TV	19
Changer de chaîne	19
Enregistrer le programme en cours	20
Arrêter l'enregistrement	21
Fermeture d'un disque DVD+R ou DVD+RW	21
Programmation d'un enregistrement	22
Enregistrement SHOWVIEW®	24
Programmer un enregistrement	24
Enregistrement à partir d'un appareil connecté	25
À partir d'un récepteur satellite câble (prise AV2)	25
À partir d'un caméscope ou d'un autre appareil (prise AV3, AV4)	25
Bibliothèque	26
Retrouver un Titre (enregistrement).....	26
Tri par Titre	27
Tri par Genre, Tri par Date	27
Accéder au menu des titres.....	27
Assigner ou Changer le Genre d'un titre.....	28
Tous les disques	28

Lecture des disques

Les disques que vous pouvez enregistrer	29
Les disques que vous pouvez lire	29
Bandeaux interactifs	30
En mode TÉLÉVISION (Principe)	30
Informations sur la chaîne TV regardée	30
Enregistrement de la chaîne regardée.....	30
En mode lecteur de disques (Principe)	31
Avec un disque DVD	31
Avec un disque CD audio	31
Avec un disque VCD (Vidéo CD).....	31
Charger et lire un disque	32
Fonctions de recherche	32
Recherche rapide d'images ou d'une piste.....	32
Arrêt sur image et avance image par image	32
Ralenti (en mode Arrêt sur image)	33
Saut de chapitre ou de piste (DVD - VCD - CD)	33
Scene Again™ (DVD)	33
Advance (DVD)	33
Options de lecture	33
Agrandissement de l'image (zoom)	33
Titres, chapitres, temps écoulé, audio et sous-titres	33
Les bandeaux d'informations des disques	34
Compteur de temps (DVD, VCD, CD)	34
Titre ou Piste (DVD, VCD, CD)	34
Chapitre (DVD)	34
Langues des sous-titres et des dialogues (DVD)	35
Mode de lecture des disques (DVD - VCD)	35
Angle de prises de vues (DVD)	36
PBC - Contrôle de Lecture (VCD)	36
Mode de lecture des CD Audio	36
IntroScan (DVD)	36
Menu d'édition (DVD+RW).....	36
Accès au menu d'édition	37
Les fonctions du menus d'édition.....	38
Lecture de fichiers images (JPEG), et sons (mp3)	40
Lecture de fichiers musicaux (mp3) et/ou images (JPEG)	40
Fonctions Images	41
Les menus	42
Le menu Disque	42
Lecture du disque.....	42
Menu des titres (DVD+R, DVD+RW).....	42
Renommer un disque ou un titre (DVD+R, DVD+RW)	44
Menu lecteur	45
Liste de lecture	45
Options du disque	46
Menu Langue	47
Menu Contrôle parental	49
Menu Options système	51
Menu Options d'enregistrement.....	53
Informations Complémentaires	54
Guide de dépannage	54
Attention	57
Exclusion de garantie !	57
Condensation	57
Disques	57
Pour votre sécurité	57
Protection contre la copie de disques DVD	57
Télécommande - Code A-B	58
Caractéristiques techniques	58



Connexions et Réglages

Précautions et informations avant branchements

• Assurez-vous que l'alimentation secteur de votre maison corresponde bien à celle indiquée sur l'étiquette d'identification collée au dos de votre appareil • Installez celui-ci à plat, sur un support adapté (mobilier), en lui laissant suffisamment d'espace libre pour une bonne ventilation (7 à 10 cm) • Assurez-vous que les fentes de ventilation, ou que l'appareil lui-même, ne soit pas recouvert par des objets (napperon, journal, rideaux, ...) • Ne placez aucun autre appareil sur votre enregistreur DVD • Ne le placez pas sur un amplificateur ou sur tout autre appareil produisant de la chaleur • L'appareil ne doit pas être mis en contact avec un liquide ou exposé à des éclaboussures. A cette fin, veillez à ne pas placer d'objet contenant un liquide (vase, verre, bouteille, etc....) sur, ou à proximité de votre appareil • L'appareil ne doit pas être mis en contact ou exposé à une flamme. A cette fin, veillez à ne pas placer de bougie sur, ou à proximité, de l'appareil • Protégez votre enregistreur DVD de l'humidité et de la chaleur excessive (cheminée), ainsi que de tout équipement créant de puissants champs magnétiques ou électriques (haut-parleurs...). Avant de déplacer l'enregistreur DVD, assurez-vous que le tiroir à disque est vide. Passer cet appareil en mode veille n'interrompt pas son alimentation électrique. Pour le séparer complètement du secteur débranchez-le de sa prise d'alimentation, ce qui est conseillé si vous ne l'utilisez pas pendant un certain temps. Lors du branchement, assurez-vous de bien enfoncer les fiches des différents cordons dans les prises correspondantes. Votre enregistreur DVD n'est pas conçu pour une utilisation industrielle, mais pour une utilisation familiale. L'usage de ce produit est destiné à des fins purement privées. Copier ou télécharger des fichiers musicaux à des fins de commercialisation ou pour tout autre but lucratif constitue ou pourrait constituer une violation du Code de la Propriété Intellectuelle.

Important : Veuillez également prendre connaissance des autres recommandations en page 57.

Mise en place des piles

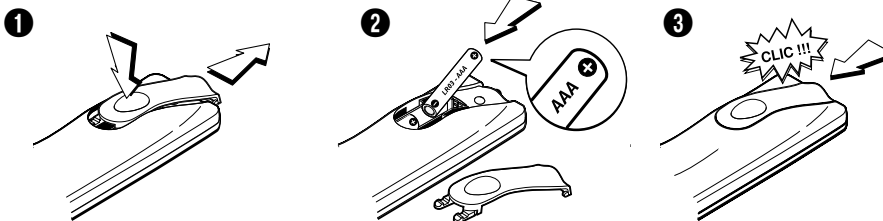

Informations importantes au sujet des piles

- Respectez les polarités. Ne mélangez pas des piles neuves et des piles usagées. N'utilisez pas de piles rechargeables. N'exposez pas les piles à une chaleur excessive, ne les jetez pas au feu, ne les rechargez pas. N'essayez pas de les ouvrir ; elles pourraient couler ou exploser. Retirez les piles de la télécommande si vous ne l'utilisez pas pendant plusieurs semaines. Enlevez immédiatement les piles qui fuient. Attention des piles qui fuient peuvent provoquer des brûlures cutanées ou d'autres atteintes physiques.



- Respectez l'environnement et la loi ! Avant de jeter des piles, informez-vous auprès de votre distributeur pour savoir si elles font l'objet d'un recyclage spécial et s'il peut se charger de les récupérer.

Connexions et Réglages

Raccordements de base

Votre enregistreur DVD dispose de nombreuses possibilités de raccordements qui lui permettent de s'intégrer dans une installation comprenant plusieurs appareils. Nous vous recommandons de vous conformer aux branchements de cette page, et de procéder ensuite aux réglages des pages suivantes. Ce n'est qu'après avoir procédé à l'installation des chaînes expliquée dans les pages suivantes que vous pourrez connecter définitivement tous les appareils entre eux, en suivant les explications des pages 9 à 12.

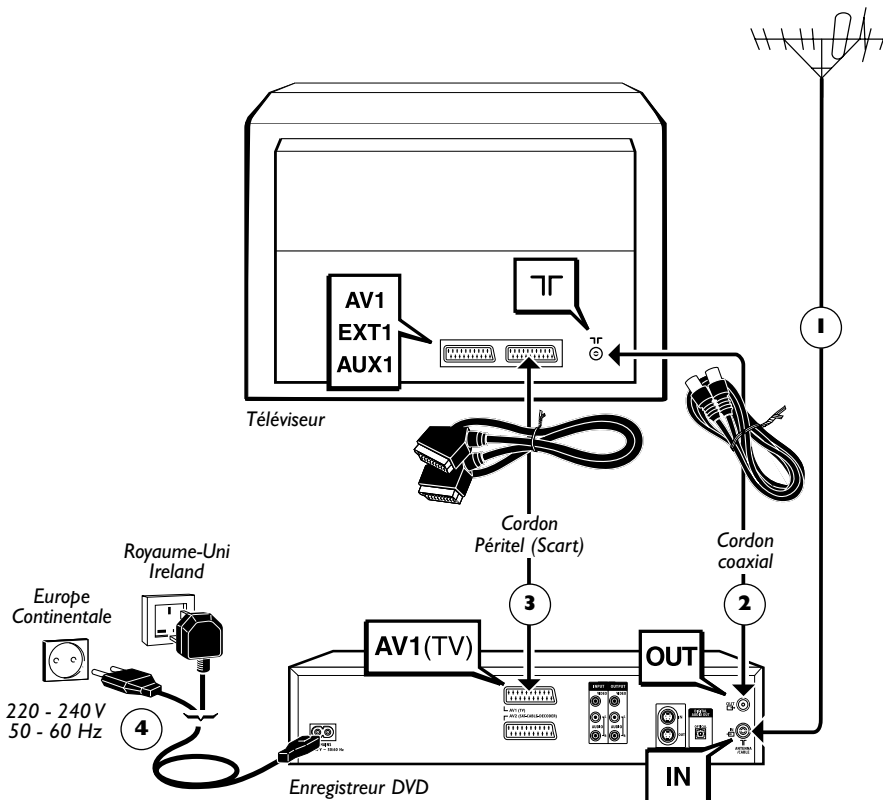

1. Débranchez le cordon d'antenne de votre téléviseur et rebranchez-le sur la prise **ANTENNA-CABLE IN** de votre enregistreur DVD.
2. À l'aide du cordon coaxial fourni, reliez la prise **ANTENNA-CABLE OUT** de l'enregistreur DVD à la prise antenne **⌵** du téléviseur.
3. À l'aide d'un cordon Pêritel (Scart) non fourni, reliez la prise **AV I (TV)** de l'enregistreur DVD à la prise Pêritel (Scart) du téléviseur (**AV I, EXT I, AUX I** selon les marques).
4. À l'aide du cordon secteur, raccordez votre enregistreur DVD à une prise secteur en branchant d'abord le cordon à l'arrière de l'enregistreur DVD.

Note : le raccordement avec un récepteur satellite ou câble est détaillé en page 9.

Connexions et Réglages

A propos de votre appareil

Votre enregistreur DVD est un lecteur enregistreur vidéo numériques. Grâce à son tuner, il permet de voir et d'enregistrer des programmes TV sur des disques DVD+R et DVD+RW. Il peut lire la plupart des disques 8 et 12 cm à l'exception des DVD Rom, DVD Ram, et DVD audio.

Mise en service de l'enregistreur DVD

Comment utiliser correctement la télécommande ?

Lorsque vous utilisez la télécommande, dirigez-la vers l'appareil que vous souhaitez commander (enregistreur DVD, téléviseur ou récepteur satellite). Assurez-vous qu'il n'y ait pas d'obstacle entre la télécommande et l'appareil que vous commandez sinon le signal infrarouge transmettant les ordres de la télécommande sera bloqué. Pour commander votre enregistreur DVD, assurez-vous que la télécommande est en mode DVD en appuyant une fois sur la touche DVD avant d'utiliser d'autres touches.

Allumez votre enregistreur DVD et votre téléviseur

1. Allumez votre téléviseur.

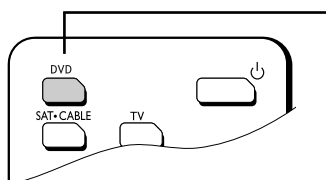

2. Placez la télécommande de votre enregistreur DVD en mode DVD en appuyant une fois sur la touche **DVD**.

3. Allumez votre enregistreur DVD en appuyant sur la touche **ON/STANDBY** située en façade de celui-ci.



4. Lors de la première mise en marche, votre enregistreur DVD vous propose de choisir une langue préférentielle pour les différents affichages grâce à un menu qui apparaît sur l'écran du téléviseur. Si ce menu n'est pas présent, sélectionnez sur le téléviseur la prise AV à laquelle vous avez raccordé votre enregistreur DVD.

Note : les menus du lecteur ainsi que les dialogues et les sous-titres des disques DVD vous seront toujours présentés dans la langue choisie si elle est disponible sur les disques visionnés.

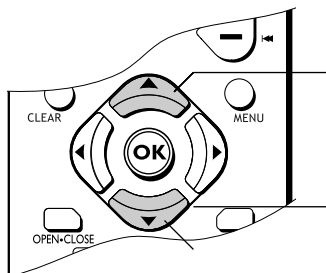

5. Choisissez la langue à l'aide des touches **▲**, **▼** de la télécommande puis confirmez avec **OK**.

*Note : les touches **▲** **▼**.*

Continuez en page suivante ...

Connexions et Réglages

Installation automatique des chaînes

Dans chaque région la diffusion des chaînes se fait sur des canaux TV différents. Votre enregistreur DVD ne peut pas être préréglé en usine pour recevoir les chaînes de votre région. Vous devrez installer les chaînes en suivant la procédure automatique recommandée ci-dessous.



6. Sélectionnez votre pays de résidence avec les touches ▼ ou ▲ et appuyez sur OK.

Note : les flèches indiquent que d'autres pays sont proposés. Pour rechercher votre pays, utilisez les touches ▲ ▼ de votre télécommande.

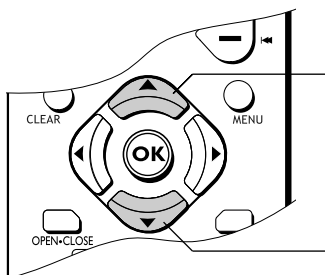

7. Dans l'écran qui apparaît, la ligne **Automatique** est déjà sélectionnée. Appuyez sur OK.

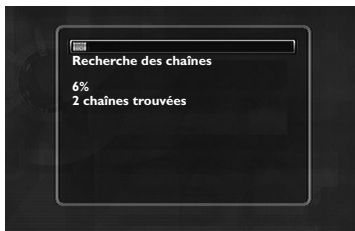

8. Une fenêtre d'installation apparaît. Un curseur visualise la progression de l'installation des chaînes. Attendez un long moment. Lorsque toutes les chaînes que vous pouvez capter dans votre région sont mémorisées, **100 %** est indiqué. Le nombre de chaînes installées est indiqué par **XX chaînes trouvées**. Appuyez sur OK.

Continuez en page suivante ...

Connexions et Réglages

Classement des chaînes

9. Une fenêtre pour le classement des chaînes apparaît. Les images de la chaîne sélectionnée sont en arrière-plan.

La recherche automatique des chaînes a attribué des numéros de chaîne dans un ordre pré-établi. Ces numéros peuvent ne pas correspondre aux numéros que vous auriez choisis. Dans ce cas, suivez les instructions en bas de l'écran pour changer ces numéros. Pour vous aider à identifier les chaînes, munissez-vous d'un magazine des programmes de télévision.

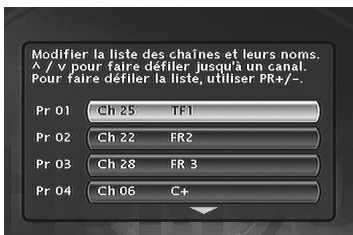

Note : Indications pour le classement des chaînes :

Déplacer : touche **OK** (puis touches **▼** ou **▲** jusqu'à la position désirée (n° de Pr à gauche de la liste puis **OK** : permutation des 2 chaînes).

Supprimer : touche **CLEAR**.

Renommer : touche **INFO** puis touches **▼** ou **▲** pour rechercher un nom dans la liste. Valider avec **OK**.

Réglage décodeur : touche **AV** (indique que les images de la chaîne sélectionnée seront décryptées par un décodeur, de type **CANAL +**, branché sur la prise **AV2**. Le symbole d'un décodeur affiché à côté du nom de la chaîne confirme le réglage).

10. Lorsque vous êtes satisfait du classement, appuyez sur la touche **►**.

11. Votre enregistreur DVD dispose de la fonction de mise à l'heure (et de la date) automatique. En général vous n'avez donc pas à vous en occuper. Si les informations d'heure et de date sont correctes, appuyez sur **OK**. Un message apparaît. Il vous indique que l'installation des chaînes est terminée. Appuyez sur **OK**. Le Menu Principal de votre enregistreur DVD apparaît.

Réglage de l'horloge

Horloge Auto : Si les informations d'heure et de date ne sont pas correctes, procédez aux réglages de l'horloge ci-dessous puis, vérifiez que la fonction de mise à l'heure automatique soit activée dans le menu **Options système**. Ce menu est accessible à partir du menu **Réglages** (voir en page 52). La mise à l'heure de l'enregistreur DVD est importante pour un fonctionnement correct de vos programmations d'enregistrement.



1. Sélectionnez **Année**. Tapez les 4 chiffres de l'année (tapez **2, 0, 0, 4** pour 2004).
2. Tapez ensuite les 4 chiffres de la date (tapez **1, 5, 0, 5** pour le 15 Mai).
3. Tapez ensuite les 4 chiffres de l'heure (tapez **1, 1, 0, 6** pour 11h06).
4. Appuyez ensuite **deux fois** sur **OK**. Le menu principal apparaît à nouveau. L'installation des chaînes est terminée.

Note : vous pouvez dès à présent utiliser votre enregistreur DVD et profiter de ses nombreuses fonctions. Si vous souhaitez raccorder un récepteur satellite à votre enregistreur DVD, reportez-vous à la page 9 pour le branchement recommandé. Vous pouvez aussi compléter votre installation en procédant aux réglages proposés dans le menu **Options système** (reportez-vous en pages 51-52). Ces réglages dépendent des autres appareils que vous serez susceptible de brancher sur votre enregistreur DVD.

Si vous souhaitez recommencer l'installation automatique des chaînes, vous devrez sélectionner **Installation guidée** du menu **Installation** (dans le menu **Réglages**).

Connexions et Réglages

Installation manuelle des chaînes

Si vous voulez installer une nouvelle chaîne, utilisez la procédure d'installation manuelle qui vous permet d'ajouter une chaîne à celles déjà installées dans votre enregistreur DVD. Les chaînes déjà en mémoire ne sont pas effacées. Lors de la première installation, si vous avez procédé à l'installation automatique de la page 5, vous n'avez pas besoin de suivre les indications des pages 7 et 8.



1. Si le Menu Principal n'est pas affiché, appuyez sur la touche **MENU**.
2. Sélectionnez la ligne **Réglages** avec les touches ▲ ou ▼, puis validez avec **OK**.
3. Sélectionnez la ligne **Installation** avec les touches ▲ ou ▼, puis validez avec **OK**.
4. Sélectionnez la ligne **Recherche manuelle** avec les touches ▲ ou ▼, et validez avec **OK**.
5. Sélectionnez votre pays de résidence avec les touches ▲ ou ▼ de la télécommande, et appuyez sur **OK**.

Une fenêtre de réglage apparaît. La ligne **Standard** est sélectionnée.

6. Sélectionnez le standard TV de votre pays de résidence avec la touche ►.



Note : les standards affichés dépendent du pays choisi à l'étape 5.

FRANCE (LL') pour la France,

EURO BG (BGH) pour l'Europe de l'Ouest.

DKK' pour l'Europe de l'Est

I pour l'Angleterre.

7. Sélectionnez la ligne **Réception** avec les touches ▲ ou ▼ et choisissez le type d'antenne avec la touche ►.
 - Réception hertzienne (antenne extérieure) : sélectionnez **Antenne (Ch)**.
 - Réception câble (réseau câblé) : sélectionnez **Câble (Ca)**.
8. Sélectionnez la ligne **Canal** avec les touches ▲ ou ▼.
9. Lancez la Recherche manuelle en appuyant sur **PR+**.

La recherche commence. Lorsqu'une chaîne est trouvée, les images apparaissent en arrière plan. Le numéro de canal est indiqué (ex : **Ch 06**).

Si la chaîne est cryptée, appuyez sur la touche **AV** afin d'afficher le pictogramme  à côté du numéro de canal. Dans ce cas branchez un décodeur dans la prise bleue AV2 de l'enregistreur DVD.

Si l'image n'est pas nette, sélectionnez **Réglage fin** avec les touches ▲ ou ▼ et réglez avec **PR+** ou **PR-**.

10. Lorsque l'image et le son de la chaîne sont corrects, sélectionnez la ligne **Mémoriser** avec les touches ▲ ou ▼, et affectez un numéro de chaîne avec **PR+** ou **PR-** ou les touches **numériques**. Appuyez sur **OK** pour mémoriser le numéro que vous avez attribué à la chaîne.

La ligne **Canal** est de nouveau sélectionnée pour une autre recherche. Répétez les opérations à partir de l'étape 9 pour rechercher une autre chaîne, sinon quittez l'installation manuelle avec la touche **MENU**.

Connexions et Réglages

Mise à jour des chaînes

Si de nouvelles chaînes apparaissent dans le paysage audiovisuel, vous devrez mettre à jour la liste des chaînes de votre enregistreur DVD. Dans ce cas procédez à une nouvelle recherche des chaînes à partir du menu installation. Ce réglage efface toutes les chaînes en mémoire et réinstalle l'ensemble des chaînes que votre enregistreur DVD peut capter. Si vous désirez n'installer qu'une seule chaîne, reportez-vous à l'installation manuelle en page 7.

1. Si le Menu Principal n'est pas affiché, appuyez sur la touche **MENU** de la télécommande.
2. Sélectionnez la ligne **Réglages** avec les touches ▲ ou ▼, puis validez avec **OK**.
3. Sélectionnez la ligne **Installation** avec les touches ▲ ou ▼, puis validez avec **OK**.
4. Sélectionnez la ligne **Rech. des chaînes** avec les touches ▲ ou ▼, et validez avec **OK**.



Une fenêtre d'installation apparaît. Un curseur visualise la progression de l'installation des chaînes. Lorsque toutes les chaînes que vous pouvez capter dans votre région sont mémorisées, **100 %** est indiqué. Appuyez sur **OK** pour revenir à la ligne **Rech. des chaînes**. Appuyez sur **MENU** pour revenir au Menu Principal.

Mise à l'heure

Votre enregistreur DVD dispose d'un système de mise à l'heure automatique qui reconnaît les signaux de mise à l'heure émis par certaines chaînes. Si votre enregistreur DVD n'est pas à l'heure, vous pourrez le régler en suivant les indications suivantes:

1. Si le Menu Principal n'est pas affiché, appuyez sur la touche **MENU**.
2. Positionnez-vous sur la ligne **Réglages** avec les touches ▲ ou ▼, puis validez avec **OK**.
3. Positionnez-vous sur la ligne **Installation** avec les touches ▲ ou ▼, puis validez avec **OK**.
4. Sélectionnez la ligne **Réglage horloge** avec les touches ▲ ou ▼, et validez avec **OK**.
5. **Année** est sélectionné. Tapez les 4 chiffres de l'année (tapez **2, 0, 0, 4** pour 2004).
6. Tapez ensuite les 4 chiffres de la date (tapez **1, 5, 0, 5** pour le 15 Mai).
7. Tapez ensuite les 4 chiffres de l'heure (tapez **1, 1, 0, 6** pour 11h06).
8. Appuyez sur **OK** pour valider.



Classement des chaînes

1. Si le Menu Principal n'est pas affiché, appuyez sur la touche **MENU**.
2. Positionnez-vous sur la ligne **Réglages** avec les touches ▲ ou ▼, puis validez avec **OK**.
3. Positionnez-vous sur la ligne **Installation** avec les touches ▲ ou ▼, puis validez avec **OK**.
4. Sélectionnez la ligne **Liste des chaînes** avec les touches ▲ ou ▼, et validez avec **OK**. Reportez-vous à la page 6 ; paragraphe **Classement des chaînes** pour vérifier ou classer les chaînes installées dans votre enregistreur DVD.

Connexions et Réglages

Autres raccordements conseillés

Récepteur satellite ou câble (ou décodeur)

Procédez au branchement du cordon 5 (non fourni).

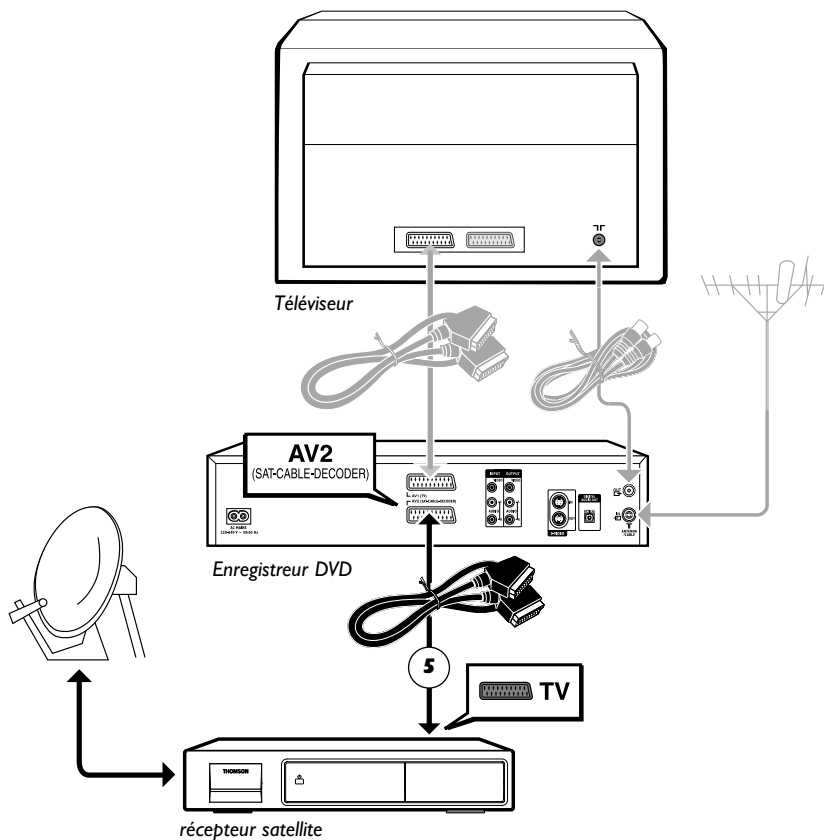

En gris : branchements déjà effectués (raccordements de la page 3).

Connexions et Réglages

Magnétoscope

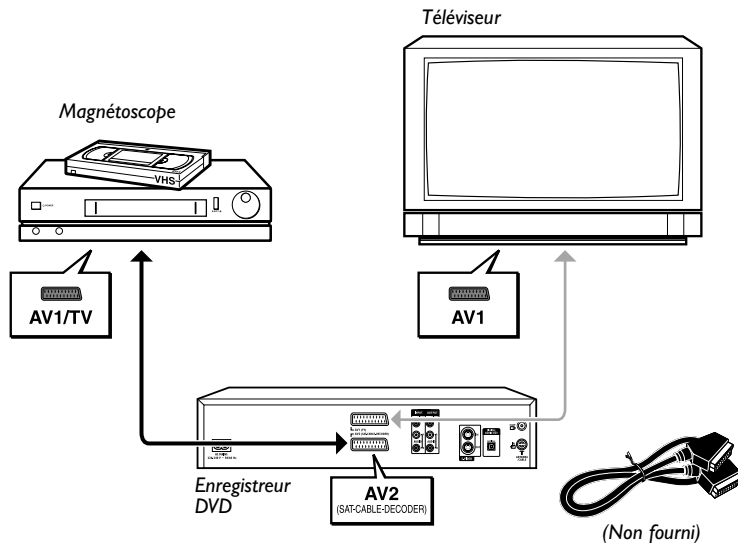

Récepteur satellite et magnétoscope

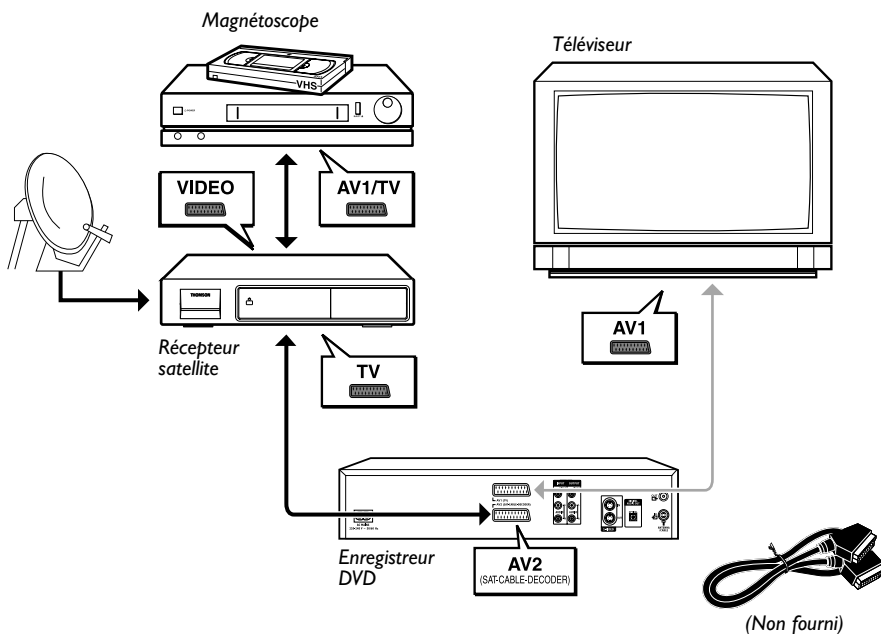

Connexions et Réglages

Les branchements proposés en page 3 permettent un raccordement rapide de votre enregistreur DVD. Ils procurent une reproduction sonore, de qualité standard, et visuelle de qualité optimum (RVB). Selon les prises disponibles sur vos autres appareils ou pour profiter au maximum des performances de votre enregistreur DVD vous pouvez être amené à effectuer d'autres connexions. Votre enregistreur DVD dispose à cet effet d'autres prises.

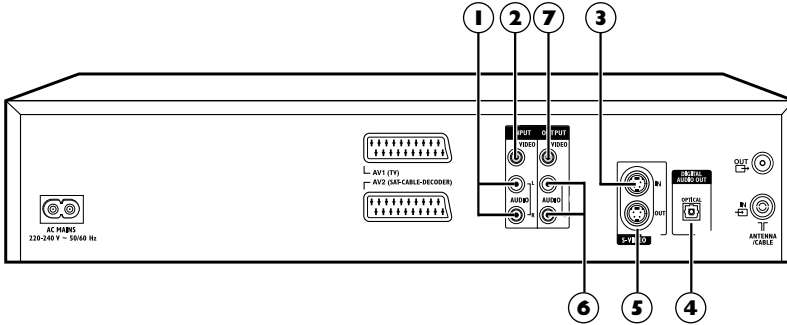

Prises et cordons (entrées)

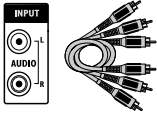

Prises et câbles RCA pour signal audio L et R analogique.

1 - Entrées Audio (INPUT L, R)

Le son analogique d'un appareil en marche (téléviseur ou amplificateur), peut être entré sur les 2 prises Audio L et R de votre enregistreur DVD. Si vous n'utilisez pas le branchement recommandé par prise Péritel (Scart), vous devrez, en plus d'un des branchements vidéo (CVBS ou S-VIDEO) brancher les sorties Audio L et R de l'appareil en marche, aux prises d'entrées Audio L et R votre enregistreur DVD.

Note : Les prises et les câbles audio sont généralement différenciés par un code de couleurs (blanc pour la voie gauche et rouge pour la voie droite).

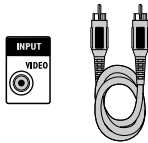

Prise et câble RCA pour signal Vidéo CVBS appelé également Composite.

2 - Entrée Vidéo - Composite (CVBS) (INPUT COMPOSITE VIDEO)

La prise vidéo de couleur jaune est aussi appelée vidéo - composite (ou encore CVBS). La qualité d'image de la prise vidéo est la moins bonne de toutes les connexions vidéo. N'utilisez cette prise que si toutes les autres prises sont déjà occupées.

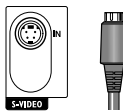

Prise et cordon Ushiden pour signal Vidéo Y/C appelé également S-Vidéo.

3 - Entrée S-Vidéo (Y/C) (S-VIDEO IN)

Le signal S-Vidéo est de moins bonne qualité que le signal RVB délivré par la prise Péritel (Scart). Le signal S-Vidéo permet toutefois une meilleure qualité d'image que la prise vidéo - composite car la couleur (C) est séparée du noir et blanc (Y) dans le signal vidéo.

Note : N'oubliez pas de raccorder aussi les câbles audio car le cordon S-Vidéo transmet les images, pas le son.

Connexions et Réglages



Prise et câble optique pour signal audio numérique.

Prises et cordons (sorties)

4 - Sortie Optique (DIGITAL AUDIO OUT)

Le son numérique d'un disque en lecture est disponible en permanence sur la prise optique de votre enregistreur DVD. Utilisez cette prise en la raccordant à un décodeur ou un amplificateur Dolby Digital, DTS ou MPEG.

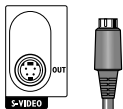

Prise et cordon Ushiden pour signal Vidéo Y/C appelé également S-Vidéo.

5 - Sortie S-Vidéo (Y/C) (S-VIDEO OUT)

La prise S-Vidéo délivre un signal vidéo de moins bonne qualité que la prise Péritel (Scart). Le signal S-Vidéo permet toutefois une meilleure qualité d'image que la prise vidéo - composite car la couleur (C) est séparée du noir et blanc (Y) dans le signal vidéo.

Note : N'oubliez pas de raccorder aussi les câbles audio car le cordon S-Vidéo transmet les images, pas le son.

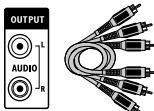

Prises et câbles RCA pour signal audio L et R analogique.

6 - Sorties Audio (OUTPUT L, R)

Le son analogique d'un disque en lecture est disponible en permanence sur les 2 prises audio L et R de votre enregistreur DVD. Si vous n'utilisez pas le branchement recommandé par prise Péritel (Scart) au téléviseur (paragraphe 3 de la page 3), vous devrez, en plus d'un des branchements vidéo (CVBS ou S-VIDEO) brancher les sorties Audio L et R de votre enregistreur DVD aux prises d'entrées Audio L et R de votre téléviseur (ou amplificateur).

Note : les prises et les câbles audio sont généralement différenciés par un code de couleurs (rouge pour la voie droite et blanc pour la voie gauche).

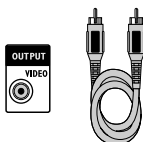

Prise et câble RCA pour signal Vidéo CVBS appelé également Composite.

7 - Sortie Vidéo Composite (CVBS) (OUTPUT COMPOSITE VIDEO)

La prise vidéo de couleur jaune est aussi appelée vidéo - composite (ou encore CVBS). La qualité d'image délivrée par la prise vidéo est la moins bonne de toutes les connexions vidéo. N'utilisez cette prise que si toutes les autres prises sont déjà occupées.

Connexions et Réglages

Les prises situées en façade permettent une connexion facile pour visionner ou copier les images et le son d'un caméscope.

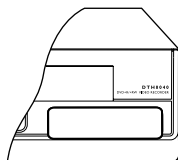

❶ Les prises sont
derrière un cache

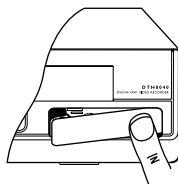

❷ Appuyez ici

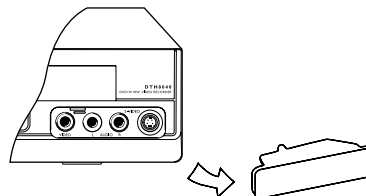

❸ Enlevez le cache pour
accéder aux prises

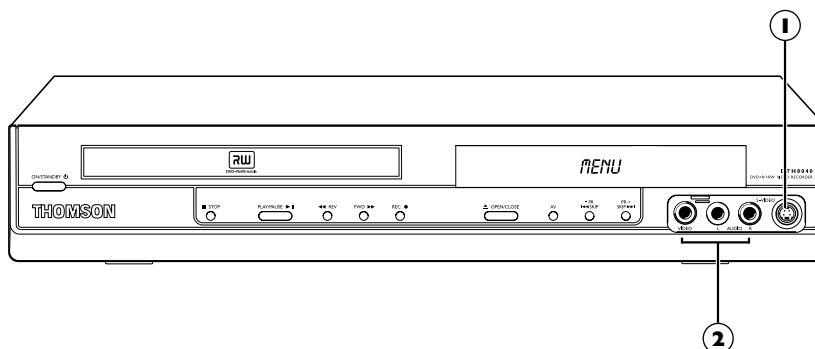

Les prises à l'avant (entrées)



1 - Prise S-Vidéo

Pour le raccordement d'un caméscope ou autre appareil S-Vidéo.

Note : n'oubliez pas de raccorder aussi les câbles audio car la prise S-Vidéo reçoit les images, pas le son.



2 - Prises AV (Audio/Vidéo)

Les prises **AUDIO-VIDEO** permettent de visionner ou de copier vos séquences vidéos depuis un caméscope ou tout autre appareil AV délivrant un signal vidéo - composite et un son stéréo analogique.

Connexions et Réglages

Les touches en façade

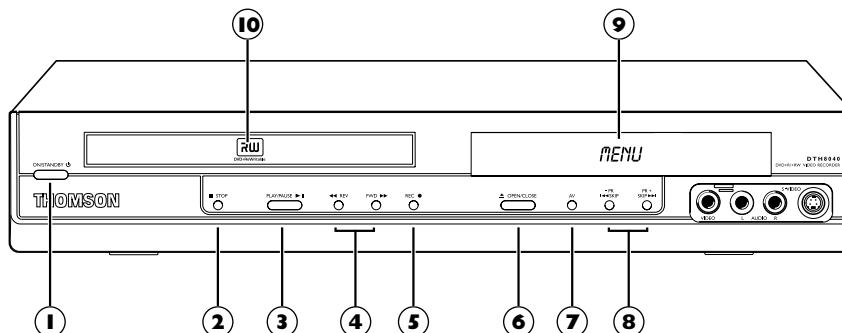

- 1 ON/STANDBY** - Pour mettre en marche ou éteindre votre enregistreur DVD.
- 2 STOP** - Pour arrêter la lecture (1 pression) ou pour arrêter l'enregistrement en cours, à partir du menu **Chaîne** (2 pressions).
- 3 PLAY / PAUSE**
- Pour lire un disque placé dans le tiroir (10) de l'enregistreur DVD.
- Pour un arrêt sur image (DVD), une pause sonore (CD audio ou mp3).
- 4 ◀◀ REV / FWD ▶▶**
Avance ou retour rapide (page 32).
- 5 RECORD** - Pour déclencher l'enregistrement d'un programme TV (le voyant rouge s'allume) et éventuellement ajuster la durée d'enregistrement par pressions successives. Chaque pression sur la touche **RECORD** augmente la durée de l'enregistrement de 30 minutes.
→ 0h30 → 1h00 → 1h30 → 2h00 → 2h30 → 3h00 →
- 6 OPEN/CLOSE** - Pour ouvrir et fermer le tiroir.
- 7 AV** - Pour sélectionner les sources audiovisuelles (chaînes ou appareils connectés sur les prises AV) :
PR 1,2,3 - Chaîne 1, 2, 3.
AV 1 - Appareil connecté sur **AV1** (téléviseur).
AV 2 - Appareil connecté sur **AV2** (récepteur satellite, décodeur, ...).
AV 3 - Prises **AUDIO/VIDEO** en façade.
AV 4 - Prises **AV (S-VIDEO ou AUDIO/VIDEO)** à l'arrière.
- 8 PR- / PR+ / I ◀◀ SKIP ▶▶ I**
Changement de chaîne (page 19).
Saut de chapitre (page 33).
- 9 AFFICHEUR** Indications des modes de fonctionnement de votre enregistreur DVD (page 15).
Réglage de la luminosité (page 52).
- 10** Tiroir pour les disques.

Connexions et Réglages

Les messages sur l'afficheur

Fonctions TV

MENU

- Menu Principal à l'écran (appareil en Stop). Aucune fonction sélectionnée.

LIVE PR 1

- Visualisation en direct. Mode TV en cours ; chaîne 1 regardée.

RECORD



- Début d'enregistrement du programme TV de la chaîne sélectionnée.

LIVE PR 1



- Chaîne 1 en cours d'enregistrement.



Avec un disque

001 0:00:07 ▶

- Lecture d'un disque DVD.



- Lecture d'un disque CD Audio ou VCD.

0:00:38 ||

- Pause CD Audio ou arrêt sur image (DVD, VCD).

01 0:00:24 ◀ ▶

- Avance (▶) ou retour rapide (◀).

01 0:00:24 |||▶

- Ralenti avant (|||▶) ou arrière (◀|||).

Autres indications

LIVE AV3



- Indication d'activation de la fonction Verrouillage (page 49).

- Indication de la source sélectionnée :
 - **AV 2** : Prise d'entrée **AUDIO/VIDEO** à l'arrière.
 - **AV 3** : Prises d'entrées **AUDIO/VIDEO** en façade.
 - **AV 4** : Prises d'entrées **AVI S-VIDEO** ou **AUDIO/VIDEO** à l'arrière.

A propos des affichages de votre enregistreur DVD (menus et bandeaux)

- Les menus des disques – Chaque disque DVD vidéo propose des menus dont la présentation et l'organisation dépendent de l'éditeur du disque. Le menu principal du disque est affiché à l'écran lorsque un disque DVD est chargé et que la lecture commence. Vous pouvez aussi, à tout moment, afficher le menu principal du disque avec la touche **MENU**.
- Les bandeaux du lecteur – Pendant la lecture des disques vous pouvez afficher ou enlever des bandeaux avec la touche **INFO** de la télécommande. Ils apparaissent comme une succession d'icônes en haut de l'écran.
- Les menus du lecteur – Votre enregistreur DVD dispose de menus vous permettant d'utiliser les fonctions qui ne sont pas accessibles avec les touches de la télécommande. Le menu du lecteur est affiché lorsque celui-ci ne lit pas de disque (en mode STOP).

Note : un réglage ne fonctionnera que si la fonction correspondante a été prévue par l'éditeur du disque. Par exemple, si vous sélectionnez l'icône sous-titres dans le bandeau, les sous-titres n'apparaîtront que s'ils existent effectivement sur le disque. Vérifiez sur la jaquette quels sous-titres existent. Si un menu ou une icône apparaît en "grisé" cela signifie que la fonction n'est pas disponible.

La télécommande

La télécommande livrée avec votre enregistreur DVD est une télécommande 3 en 1. Elle vous permet de contrôler le fonctionnement de 3 appareils : votre enregistreur DVD, un téléviseur, et un récepteur satellite ou câble. Vous disposez ainsi de 3 télécommandes en une seule grâce aux 3 modes DVD, TV ou SAT•CABLE accessibles par les 3 touches correspondantes. Cette page décrit les touches qui permettent de commander votre enregistreur DVD (en mode DVD).

Note : les fonctions décrites ci-dessous dépendent des disques et/ou des fichiers lus.

Pour la description des fonctions TV et SAT•CABLE, reportez-vous à la page suivante.

Description des touches en mode DVD

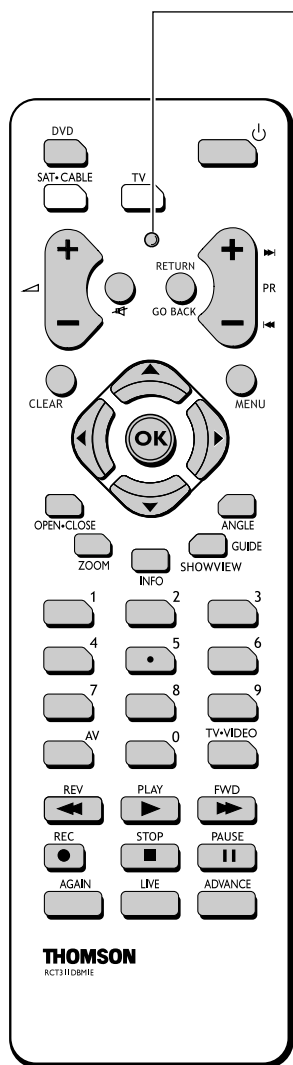

Témoin lumineux - Indique l'état de la télécommande lorsqu'elle est en cours de programmation pour commander un autre appareil. Indique aussi un niveau faible des piles en clignotant plusieurs fois lorsqu'on appuie sur une touche.



Allume ou éteint l'enregistreur DVD.

DVD

Place la télécommande en mode DVD (en appuyant une fois) et vous permet ensuite de commander votre enregistreur DVD.

PR

Avance ou retourne au chapitre (DVD) ou à la piste (CD) suivante ou précédente.

RETURN

Retourne au menu précédent.

MENU

Affiche le menu d'un disque DVD en lecture.

CLEAR

Enlève le menu ou le bandeau présent sur l'écran du téléviseur.

OPEN-CLOSE

Ouvre ou referme le tiroir de l'enregistreur DVD.

ZOOM

Pour agrandir l'image en lecture, au ralenti ou en pause.

INFO

Affiche le bandeau d'information de votre enregistreur DVD sur l'écran du téléviseur, pendant la lecture d'un disque.

SHOWVIEW

Affiche l'écran de programmation avec numéro guide.

ANGLE

Pour accéder au choix de la prise de vue d'un disque si disponible sur le disque. (JPEG) Pour faire pivoter l'image de 90°.

0 à 9

Touches permettant d'entrer des informations telles que, un numéro de chapitre, de piste, ou de réaliser des choix dans les menus.

TV-VIDEO

Passage des images DVD à celles du téléviseur branché sur AV.

REV

Retour rapide en arrière pendant la lecture d'un disque.

PLAY

Commence la lecture d'un disque.

FWD

Avance rapide en avant pendant la lecture d'un disque.

REC

Enregistrement du programme TV regardé sur un disque enregistrable (DVD+R / DVD+RW).

STOP

Arrêt de la lecture ou de l'enregistrement et permet l'affichage du menu du lecteur.

PAUSE

Pour faire une pause pendant la lecture ou un arrêt sur image (DVD).

AGAIN

Saut arrière - pour revoir les dernières secondes d'un DVD en lecture.

ADVANCE

Saut avant - pour avancer d'environ 30 secondes (DVD) ou pour lire une autre piste (CD audio).

La télécommande

Utiliser la télécommande pour contrôler votre téléviseur et votre récepteur satellite ou câble

La télécommande de votre enregistreur DVD est une télécommande 3 en 1 elle vous permet de contrôler le fonctionnement de 3 appareils : votre enregistreur DVD, un téléviseur, ou un récepteur Satellite. Cette page décrit les touches qui permettent de commander votre téléviseur et votre récepteur satellite ou câble si ces derniers possèdent bien les mêmes fonctions.

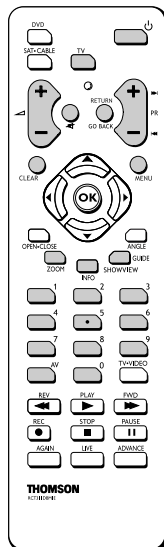

Commander un téléviseur

- TV** Pour mettre la télécommande en mode TV (en appuyant une fois) et vous permettre ensuite de commander votre téléviseur.
- Pour allumer ou éteindre le téléviseur.
- Pour régler le volume sonore.
- Pour couper ou rétablir le son.
- PR** Pour changer de chaîne ou sélectionner une prise AV.
- AV** Pour sélectionner une prise AV.
- 0 à 9** Touches numérotées permettant d'entrer des informations ou de changer de chaîne.
- MENU** Pour afficher le menu principal du téléviseur.
- RETURN** Pour revenir au menu précédent.
- CLEAR** Pour enlever le menu ou les infos présentes sur l'écran.

Note : les touches de couleurs permettent d'utiliser la fonction télétexte des téléviseurs.

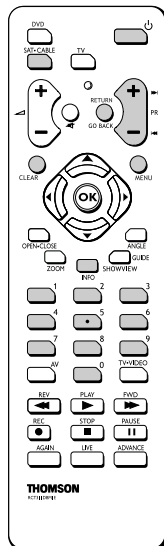

Commander un récepteur satellite ou câble

- SAT-CABLE** Pour mettre la télécommande en mode SAT-CABLE (en appuyant une fois) et vous permet ensuite de commander votre récepteur satellite ou câble.
- Pour allumer ou éteindre le récepteur satellite ou câble.
- PR** Pour changer de chaîne.
- 0 à 9** Touches numérotées permettant d'entrer des informations ou de changer de chaîne.
- MENU** Pour afficher le menu principal du récepteur satellite ou câble.
- RETURN** Pour revenir au menu précédent.
- CLEAR** Pour enlever le menu ou les infos présentes sur l'écran.

Note : les touches de couleurs permettent d'accéder aux mêmes fonctions que les touches de couleurs de la télécommande de l'appareil à commander.

Télécommande - Code A-B

Avec certains appareils (combinés TV/DVD ou autre lecteur DVD) il se peut que la télécommande de votre enregistreur DVD commande le lecteur DVD de l'autre appareil. Dans ce cas vous avez la possibilité de régler votre télécommande et l'enregistreur DVD sur un autre code appelé code B (réglage en page 58).

La télécommande

Programmation de la télécommande

Si votre télécommande ne commande pas votre récepteur satellite (ou câble) ou votre téléviseur vous devrez la configurer en suivant une des deux méthodes proposées : la recherche automatique de code ou la programmation manuelle.

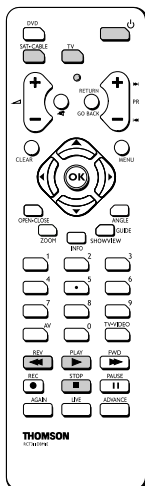

Recherche automatique de code

Cette méthode permet de rechercher automatiquement le code le mieux adapté à votre appareil.

1. Mettez en marche l'appareil à commander.
2. Appuyez sur la touche de la télécommande correspondant à cet appareil, et tout en la maintenant enfoncée, appuyez sur la touche veille \cup jusqu'à ce que le voyant de la télécommande s'allume. Relâchez les deux touches.
3. Dirigez la télécommande vers l'appareil et appuyez sur la touche **PLAY**. Attendez que le voyant cesse de clignoter. Si l'appareil ne s'est pas éteint au bout de cinq secondes, appuyez de nouveau sur la touche **PLAY** pour poursuivre la recherche sur le jeu de codes suivant. Répétez l'opération jusqu'à ce que l'appareil s'éteigne. Il existe 20 jeux de codes.
4. Lorsque l'appareil se met en veille, appuyez sur la touche veille \cup en façade pour le remettre en marche. Appuyez ensuite sur la touche **REV** pour le remettre en veille, et au besoin, réessayez jusqu'à ce que l'appareil se mette en veille.
5. Appuyez sur la touche **STOP** et maintenez-la enfoncée jusqu'à ce que le voyant de la télécommande s'éteigne.

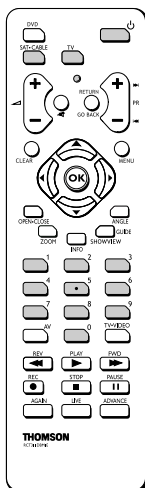

Programmation manuelle

Cette méthode consiste à rechercher manuellement les codes permettant de commander vos autres appareils.

1. Mettez en marche l'appareil à commander.
2. Appuyez sur la touche correspondante sur la télécommande, et tout en la maintenant enfoncée, entrez l'un des codes correspondant à la marque de l'appareil (marques du groupe Thomson ci-contre, autres marques dans le livret "documents annexes" joint à cette notice).

Si le voyant de la télécommande clignote, vous avez entré un code incorrect ou la programmation n'est pas possible.

3. Dirigez la télécommande vers l'appareil et relâchez la touche correspondante. Appuyez sur la touche veille \cup .
Si l'appareil ne s'éteint pas, essayez un autre code.

Selon l'année de commercialisation et le type de l'appareil, certaines fonctions peuvent être indisponibles.

Certains codes peuvent couvrir plus de fonctions que d'autres. Testez les fonctions que vous pouvez commander et éventuellement essayez les autres codes.

Notez ici le ou les codes qui conviennent le mieux.

TV				
SAT-CABLE				

Codes SAT : 5000, 5001, 5031, 5037, 5043, 5064, 5065, 5066, 5058, 5084.

Codes TV : 1000, 1001, 1002, 1016, 1024, 1033, 1041, 1051, 1089, 1096, 1127, 1128, 1129, 1130, 1134, 1135, 1148, 1151.

*Note : Lorsque vous **changez les piles** de la télécommande, pensez à la **programmer de nouveau**.*

Fonctions d'enregistrement

Regarder les Programmes TV

1. Allumez votre téléviseur.
2. Allumez votre enregistreur DVD à l'aide de la touche **ON/STANDBY**. L'heure courante indiquée sur l'afficheur de votre enregistreur DVD est remplacée par le mot **MENU**.
 - Après quelques instants le menu principal du lecteur apparaît sur l'écran du téléviseur.
 - La fonction **Regarder la TV** est déjà sélectionnée.



Note : éteignez les appareils non utilisés afin d'éviter d'éventuels problèmes de sélection de prises ou autres.

Si le menu principal du lecteur n'est pas affiché sur l'écran du téléviseur, vérifiez et/ou sélectionnez sur le téléviseur la prise Péritel (Scart) à laquelle vous avez raccordé votre enregistreur DVD (voir page 3 - sélection AV1). En général la sélection est réalisée à l'aide de la touche AV de la télécommande du téléviseur.

Si un logo THOMSON apparaît de façon temporaire, c'est que l'économiseur d'écran s'est déclenché ; appuyez sur la touche **OK** pour afficher le menu.

3. Appuyez sur la touche **OK** de la télécommande ou sur une des touches **PR+/PR-**, en façade.
 - Les images de la dernière chaîne regardée apparaissent.
 - Les images sont accompagnées, pendant quelques secondes, d'informations concernant la chaîne et le programme en cours. Après quelques secondes ces informations disparaissent.

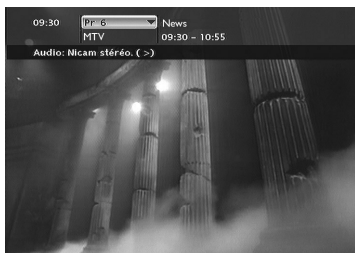

Note : lorsque le bandeau d'informations est affiché en haut de l'écran, vous avez la possibilité de choisir un canal audio (si proposé par la chaîne) avec la touche **➤** de la télécommande. Pour afficher de nouveau les informations, appuyez sur la touche **INFO** de la télécommande.

Changer de chaîne

Changez de chaîne avec la touche **PR+/PR-** ou avec les touches numérotées de la télécommande. Pour choisir une chaîne d'un appareil branché à votre enregistreur DVD (Récepteur satellite) ou pour voir les images d'un magnétoscope, utilisez la touche **AV** de la télécommande ou appuyez plusieurs fois sur la touche **PR+/PR-** afin de sélectionner une des 3 prises (**AV1**, **AV2**, **AV3**) sur laquelle est effectivement connecté l'appareil.

Note : en cas de besoin, reportez-vous aux schémas de connexions des pages 9 et 10.

N° et nom de la chaîne sélectionnée sur l'enregistreur DVD



↑ Indications relatives au son de la chaîne et à la sélection des canaux audio. Sélection possible avec la touche **➤** de la télécommande.

Note : le son NICAM est un son numérique, compatible avec les téléviseurs analogiques. Il est diffusé par certaines chaînes et relayé par certains émetteurs, dans certains pays européens. Le NICAM (Near Instantaneously Companded Audio Multiplex) est aussi utilisé pour la diffusion de programmes stéréophoniques en Dolby Surround ou pour la diffusion simultanée en deux langues ou de deux sons différents (destinée aux aveugles et aux malvoyants).

Fonctions d'enregistrement

Enregistrer le programme en cours

Votre enregistreur DVD possède des fonctions d'enregistrement tout comme celles des magnétoscopes. Il permet d'enregistrer des programmes sur un disque de la famille des DVD (DVD+R, DVD+RW). Pour un même disque, la durée d'enregistrement dépend du réglage de qualité que vous pouvez ajuster selon le temps restant sur le disque. L'enregistrement peut être immédiat ou différé. L'enregistrement différé (programmation) est expliqué en page 22. Pour un enregistrement immédiat suivez les explications ci-dessous.

À propos des disques : Choisissez des disques de bonne qualité. Pour éviter tout problème, préférez des marques connues telles que : Imation, Maxell, Philips, Ricoh, Verbatim, Sony...

- Ouvrez le tiroir en appuyant sur la touche **OPEN/CLOSE**. Placez-y un disque DVD+RW ou DVD+R. Les inscriptions du disque doivent être dirigées vers le haut (Les disques double-faces sont munis d'un marquage concentrique autour du trou central et de chaque côté du disque). Fermez le tiroir avec la touche **OPEN/CLOSE**. Eventuellement choisissez une qualité d'enregistrement selon le temps disponible sur le disque. Reportez-vous au paragraphe **Qualité d'enregistr.** de la page 53.

Note : **Formatage de Disque** - Lorsque vous insérez un disque DVD+RW pour la première fois, votre enregistreur DVD devra formater le disque. Cette opération prendra plusieurs minutes, cependant vous pourrez commencer l'enregistrement du disque peu de temps après le début du processus de formatage (environ 10 à 20 secondes). Pendant ces quelques secondes, l'afficheur indique **FORMATAGE**.

- Appuyez une fois sur la touche **REC** de la télécommande ou sur la touche **RECORD** en façade de votre enregistreur DVD pour enregistrer le programme en cours jusqu'à la fin du disque. Pour enregistrer pendant une durée limitée appuyez plusieurs fois sur la touche **REC**. Chaque pression sur la touche augmente la durée de 30 minutes jusqu'à 3 heures, si la qualité d'enregistrement choisie et le temps restant sur le disque le permet (voir page 53).
 - L'enregistrement commence.
 - L'indication **RECORD** est affiché quelques instants sur l'afficheur de l'enregistreur DVD. Le voyant rouge en façade s'allume. Il confirme que l'enregistrement est commencé.
 - Le bandeau d'informations apparaît quelques secondes sur l'écran de votre téléviseur. Les informations affichées confirment la chaîne, le programme en cours d'enregistrement et le temps restant sur le disque.



Note : après quelques secondes le bandeau d'informations disparaît. Vous pouvez le rappeler à l'aide de la touche **INFO** de la télécommande.

Le changement de chaîne pendant l'enregistrement n'est pas possible. Pour regarder une autre chaîne pendant l'enregistrement, sélectionnez-la directement sur le téléviseur, à l'aide de sa télécommande.

A chaque enregistrement le nom et les paramètres du programme enregistré sur un disque sont automatiquement mise en mémoire dans la bibliothèque de votre enregistreur DVD. La bibliothèque peut contenir jusqu'à 200 noms de programmes enregistrés sur différents disques.

Pour revoir vos programmes enregistrés reportez-vous au menu **Disque** détaillé à la page 42.

Pour consulter la bibliothèque reportez-vous au menu **Bibliothèque** détaillé à la page 26.

Fonctions d'enregistrement

Arrêter l'enregistrement

Appuyez 2 fois sur la touche **STOP**.

- Avec un disque DVD+R, si vous n'avez pas d'autre enregistrement à effectuer, vous devrez "parachever" le disque afin de le rendre lisible sur d'autres lecteurs compatibles avec les disques DVD+R. La fermeture d'un disque DVD+R est détaillée ci-dessous. Si vous ne fermez pas le disque DVD+R, il restera disponible pour d'autres enregistrements un peu plus tard, s'il reste de la place. Vous pouvez donc le ranger sans crainte. Vous pouvez également effacer des enregistrements mais la durée correspondante sera perdue. Vous ne pourrez pas enregistrer d'autres titres à la place.
- Pour les disques DVD+RW cette fonction n'existe pas. Elle est remplacée par une fonction qui consiste à rendre le disque compatible dans le cas où vous auriez ajouté ou enlevé des signets de chapitres à l'aide du menu d'édition. Pour certains lecteurs, vous devrez rendre le disque compatible même sans avoir réalisé d'opération sur les chapitres.



*Note : si vous appuyez une seule fois sur la touche **STOP**, la fenêtre de confirmation apparaîtra. Appuyez une seconde fois pour arrêter définitivement l'enregistrement ou choisissez de continuer avec les touches **▲** et **OK**. A la fin de chaque enregistrement, votre enregistreur DVD prépare, pendant quelques secondes, le menu d'accueil du disque. Ce menu est constitué de vignettes représentatives des premières images de chaque titre. Pour visionner un enregistrement, reportez-vous en page 42.*

Fermeture d'un disque DVD+R ou DVD+RW

Lorsqu'un disque est plein, ou si vous ne souhaitez pas enregistrer d'autres programmes, vous devez procéder à la fermeture du disque afin qu'il puisse être lu par d'autres lecteurs compatibles avec le format du disque. Si vous n'effectuez pas cette opération vous pourrez toujours lire le disque sur votre enregistreur DVD.

1. Avec le disque dans l'enregistreur DVD.
2. A partir du menu principal, choisissez **Disque** avec la touche **▼** ou **▲** puis confirmez avec **OK**.
3. Choisissez **Menu des titres** avec la touche **▼** ou **▲** et confirmez avec **OK**. Le menu des titres apparaît. Le nom du disque est sélectionné. Appuyez sur **OK** pour faire apparaître les fonctions propres au disque.
- 4a. Avec un disque DVD+R :
Choisissez **Parachever le disque** avec la touche **▼** ou **▲** et confirmez avec **OK**. Votre enregistreur DVD, ferme la session du disque et prépare un écran d'accueil constitué de vignettes représentant chaque titre enregistré. L'indication **TERMINER** reste présente sur l'afficheur pendant cette opération et disparaît lorsque le disque est prêt.
- 4b. Avec un disque DVD+RW :
Choisissez **Rendre compatible** avec la touche **▼** ou **▲** et confirmez avec **OK**. Votre enregistreur DVD, ferme la session du disque et prépare un écran d'accueil constitué de vignettes représentant chaque titre enregistré.

Note : vous devez Rendre compatible un disque DVD+RW si vous avez ajouté ou supprimé des signets de chapitres afin qu'il puisse être lu sur d'autres lecteurs de disques DVD.

Fonctions d'enregistrement

Programmation d'un enregistrement

Vous pouvez enregistrer un programme à venir en utilisant la programmation. Pour cela vous avez le choix entre la programmation manuelle détaillée ci-après et la programmation **SHOWVIEW®** expliquée en page 24. Ouvrez le tiroir en appuyant sur la touche **OPEN/CLOSE**. Placez-y un disque. Les inscriptions du disque doivent être dirigées vers le haut. Fermez le tiroir avec la touche **OPEN/CLOSE** ou la touche **PLAY**.

- À partir du menu principal (touche **MENU** ou en mode stop) choisissez la fonction **Programmations** avec la touche **▲** ou **▼** puis confirmez avec la touche **OK**.
 - L'écran **Programmation** apparaît. Il contient la liste de tous les enregistrements différés que vous avez déjà programmés qu'ils aient été réalisés manuellement, comme expliqué ci-après, ou à l'aide de la fonction **SHOWVIEW®** détaillée en page 24. Si vous n'avez rien programmé l'écran affiché indique uniquement **Programmation**.
- Appuyez sur la touche **OK**.
 - Le menu de programmation apparaît. Ce menu vous permet de définir tous les paramètres nécessaires à un enregistrement différé. Choisissez chaque paramètre avec la touche **▲** ou **▼** et entrez les informations correspondantes avec les touches numérotées ou la touche **➤** comme indiqué ci-après.



Note : votre enregistreur DVD peut mémoriser les paramètres de 8 programmations différentes. En cas de chevauchement de deux programmations, un message d'avertissement sera affiché.

- Nom**
Donnez un **Nom** à votre programmation. Appuyez sur la touche **INFO** pour accéder à la table des caractères. Utilisez les touches **▲**, **▼**, **➤**, **➤** et **OK** pour composer lettre par lettre le nom de l'enregistrement. Lorsque le nom vous convient, sélectionnez **Valider** avec la touche **➤** et appuyez sur **OK**.
- Chaîne**
 - Tapez le numéro de chaîne avec les touches numérotées de la télécommande (**Pr --** doit être affiché) ou parcourez la liste des chaînes en mémoire dans votre enregistreur DVD avec la touche **PR+/PR-**.
 - Ou sélectionnez une des prises Audio-Vidéo (AV2, AV3, AV4) sur laquelle est branché un appareil (récepteur satellite ou autre) à l'aide de la touche **➤** (la correspondance des prises est indiquée en page 14).

*Note : le choix de la prise AV2, vous permet de programmer l'enregistrement d'un programme satellite d'un récepteur (laissé en marche ou programmé lui aussi) connecté sur cette prise. Le choix de la prise AV2 active par défaut la fonction **AV Timer** (déclenchement de la programmation par la prise AV).*
- Jour (s)**
Avec les touches numérotées de la télécommande tapez la date, si l'enregistrement n'est pas prévu pour le jour même, et/ou choisissez une périodicité avec la touche **➤**.
Une fois : pour enregistrer le programme choisi selon les paramètres que vous définissez.
Chaque Mar : pour enregistrer le même programme le même jour, toutes les semaines, à partir d'aujourd'hui (ici mardi).
LUN-VEN : pour enregistrer le même programme, tous les jours à la même heure du Lundi au Vendredi.

Fonctions d'enregistrement

6. Heure de début et heure d'arrêt

Tapez l'heure de début puis tapez l'heure d'arrêt de l'enregistrement.

A cette fin, et selon les possibilités des récepteurs vous devrez :

- soit programmer le récepteur avec les mêmes heures de début et de fin puis éteindre l'enregistreur DVD et le récepteur,
- soit laisser le récepteur satellite allumé sur la chaîne à enregistrer, programmer l'enregistreur DVD puis l'éteindre.

Note : si vous avez choisi AV2 à l'étape 4, vous n'avez pas besoin d'entrer d'heure de début et d'arrêt, car c'est l'appareil connecté qui déclenchera et arrêtera l'enregistrement aux heures déterminées dans son menu de programmation.



7. Qualité d'enregistrement

Choisissez une qualité d'enregistrement parmi les 6 proposées à l'aide de la touche ➤.

*1 : Meilleure, *2 : Elevée, *3 : Bonne, *4 : Normale, *5 : Basique, *6 : Basse.



*Note : le choix de la qualité permet d'adapter le temps d'enregistrement sur le disque DVD. Plus la qualité est basse plus le temps disponible sur le disque sera long. Par exemple le temps disponible avec un disque DVD de 4,7 Gb vierge en qualité "Basse" sera d'environ 8 heures alors qu'en qualité "Meilleure" le temps sera de 60 minutes environ. Le chiffre 1 à 6 sera affiché dans les bandeaux d'informations lors de l'exploitation de cet enregistrement. Le choix de la qualité sera valable uniquement pour cette programmation. Pour un réglage automatique de la qualité en fonction du temps restant sur le disque, activez la fonction **SmartRecord™** (page 53).*

8. VPS/PDC

Activez la fonction **VPS/PDC** avec la touche ➤ pour un déclenchement de l'enregistrement à l'heure réelle du début de l'émission. Si la chaîne diffuse les signaux VPS/PDC vous éviterez ainsi les éventuels retards de diffusion des chaînes. Le réglage sera valable uniquement pour cette programmation et pour les chaînes reçues par l'antenne (PR -).

9. Conserver

Mémorisez votre programmation en sélectionnant **Conserver** avec touche ▼ et en validant avec la touche **OK**.

- L'écran de Programmation réapparaît. Votre programmation est maintenant affichée dans la liste chronologique des programmations déjà réalisées. Sur cet écran, il n'est possible d'afficher que 5 programmations à la fois parmi les 8 possibles. Si vous avez réalisé plus de 5 programmations, pour voir les autres programmations faites-les défiler avec la touche ▲ ou ▼.



*Note : pour vérifier (ou supprimer) les paramètres d'une programmation, sélectionnez son nom et appuyez sur **OK**. Le menu des paramètres de programmation apparaît. Corrigez les paramètres de votre choix comme indiqué dans les étapes 1 à 9 ou supprimez la programmation en choisissant **Supprimer** et en validant avec la touche **OK**.*

10. Revenez au menu principal avec la touche **MENU** pour continuer à utiliser votre enregistreur DVD ou éteignez-le avec la touche **ON/STANDBY** après avoir chargé un disque DVD+R ou DVD+RW dont le temps disponible est compatible avec votre programmation.

Fonctions d'enregistrement

Enregistrement SHOWVIEW®

Votre enregistreur DVD vous permet de réaliser des programmations **SHOWVIEW®** grâce aux numéros guides imprimés avec la plupart des programmes des magazines TV (ex : 5697841) . Il vous suffit de composer ce numéro lorsque l'écran **SHOWVIEW®** est affiché car il contient tous les paramètres d'enregistrement (chaîne, date, heures de début et de fin).

SHOWVIEW® est une marque déposée par Gemstar Development Corporation. Le système SHOWVIEW® est fabriqué sous licence de Gemstar Development Corporation.

Avant d'utiliser la programmation SHOWVIEW® assurez-vous que l'installation des chaînes, détaillée à partir de la page 5, a bien été effectuée et que l'horloge de votre enregistreur DVD est correctement réglée (date et heure).

Programmer un enregistrement

1. Chargez un disque DVD+R ou DVD+RW dans votre enregistreur DVD.
2. Appuyez sur la touche **SHOWVIEW** de la télécommande ou, à partir du menu principal (touche MENU ou en mode stop), choisissez la fonction **SHOWVIEW** avec la touche **▲** ou **▼** puis confirmez avec la touche **OK**.

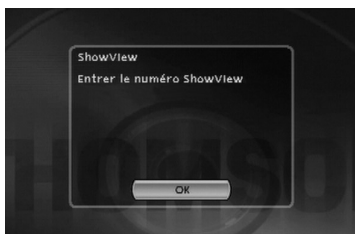

Note : En cas d'erreur, de saisie ou de code, le menu de programmation manuelle apparaît avec le paramètre à corriger sélectionné.

3. L'écran **SHOWVIEW®** apparaît. Composez le numéro du programme à enregistrer avec les touches numérotées de la télécommande. En cas d'erreur, effacez les chiffres avec la touche **◀**. Validez avec la touche **OK**.
- 4a. Dans certains cas, un des paramètres d'enregistrement doit être précisé ou corrigé. Dans ce cas, l'écran de programmation manuel apparaît avec le paramètre sélectionné. Faites la correction, puis sélectionnez **Conserv** avec la touche **▼** et validez avec **OK**. Votre programmation apparaît maintenant dans l'écran de programmation. Appuyez sur **Return** pour revenir au menu principal.
- 4b. Si le numéro guide est correct, le menu de programmation manuelle apparaît. **Conserv** est sélectionné. Vérifiez les paramètres et appuyez sur la touche **OK**. Votre programmation apparaît maintenant dans l'écran de programmation. Appuyez sur **Return** pour revenir au menu principal.

Votre enregistreur DVD peut mémoriser les paramètres de 8 programmations différentes. En cas de chevauchement de deux programmations, un message d'avertissement sera affiché.

Fonctions d'enregistrement

Enregistrement à partir d'un appareil connecté

Votre enregistreur DVD vous permet d'enregistrer des programmes TV (satellites ou câbles) ou de copier des séquences vidéo à partir d'un appareil connecté.

À partir d'un récepteur satellite câble (prise AV2)

1. Chargez un disque DVD+R ou DVD+RW dans l'enregistreur DVD.
2. À partir du Menu Principal avec la fonction **Regarder la TV** sélectionnée, appuyez sur **OK**. Les images de la dernière chaîne regardée apparaissent. Le bandeau d'information est affiché quelques instants.

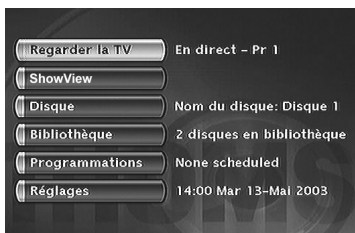

3. Sélectionnez la prise AV2 de l'enregistreur DVD avec la touche **AV** de la télécommande afin d'afficher **AV2** dans le bandeau et sur l'afficheur (*LIVE AV2*) de l'enregistreur DVD.



4. Enregistrez en appuyant sur la touche **REC** de la télécommande ou **RECORD** en façade.
5. Arrêtez l'enregistrement en appuyant 2 fois sur la touche **STOP**.

À partir d'un caméscope ou d'un autre appareil (prise AV3, AV4)

Votre enregistreur DVD dispose de prises RCA Audio-Vidéo et Ushiden pour le transfert de vos vidéos sur un disque enregistrable.

1. Chargez un disque DVD+R ou DVD+RW dans l'enregistreur DVD.
2. Mettez l'appareil connecté en lecture.
3. À partir du Menu Principal avec la fonction **Regarder la TV** sélectionnée, appuyez sur **OK**. Les images de la dernière chaîne regardée apparaissent. Le bandeau d'information est affiché quelques instants.
4. A l'aide de la touche **AV** de la télécommande et pendant que le bandeau d'information est affiché, sélectionnez les prises AV3 si votre caméscope est branché à l'avant de votre enregistreur DVD, ou AV4 s'il est branché sur les prises **S-VIDEO IN** ou **COMPOSITE INPUT** à l'arrière.
5. Enregistrez en appuyant sur la touche **REC** de la télécommande ou **RECORD** en façade.
6. Arrêtez l'enregistrement en appuyant 2 fois sur la touche **STOP**.

*Note : vous pouvez copier vos films en une seule fois sans vous soucier de leurs contenus car la fonction **Diviser le titre** vous permettra par la suite d'isoler puis d'effacer les séquences indésirables. Vous pourrez aussi créer des titres en leurs donnant le nom de votre choix. Reportez-vous à la page 37.*

Fonctions d'enregistrement

Bibliothèque

Vous pouvez facilement retrouver ce qui se trouve sur vos disques DVD+R ou DVD+RW grâce à la bibliothèque de votre enregistreur DVD. A chaque enregistrement vidéo l'enregistreur DVD met en mémoire dans sa bibliothèque le nom du disque ainsi que les paramètres de l'enregistrement. La bibliothèque des disques vous permet ainsi d'accéder aux informations suivantes :

- Identification du disque.
- Nom de l'enregistrement identifié par défaut par le numéro de la chaîne, la date... Vous pouvez enregistrer des programmes télévisuels aussi bien que des chansons ou/et des images d'un appareil numérique. Attention, pas sur le même disque.
- Genre.
- Date de l'enregistrement.

Note : la bibliothèque peut contenir les noms de 200 titres réalisés sur les différents disques de votre "DVD-thèque" (disques DVD+R ou +RW uniquement). Afin de vous aider à retrouver un titre, la bibliothèque dispose également de fonctions permettant leur gestion (tri par titre, par genre, etc ...). Pour accéder à la bibliothèque suivez les indications suivantes.

Retrouver un Titre (enregistrement)

1. À partir du menu principal (touche **MENU** ou en mode stop) choisissez la fonction **Bibliothèque** avec la touche **▼** ou **▲** puis confirmez avec la touche **OK**. L'écran **Bibliothèque** apparaît. Si vous avez déjà effectué des enregistrements le nom des titres est affiché à gauche (6 titres à la fois).



- 2a. Faites défiler la liste des titres à l'aide de la touche **▼** ou **▲** et appuyez sur la touche **OK** lorsque le titre est trouvé.



Note : un disque apparaît devant le nom d'un titre lorsque le disque sur lequel se trouve effectivement ce titre est chargé dans l'enregistreur DVD. Pour les enregistrements réalisés en direct ou pour ceux que vous aurez programmés, sans leurs donner de noms, ils apparaîtront avec le nom de la chaîne, l'heure et le jour en abrégé.

- 2b. Sélectionnez la fonction dans la fenêtre avec la touche **▶** puis utilisez la touche **▼** ou **▲** afin de choisir un critère de tri ou une des fonctions de gestion.

Fonctions d'enregistrement

Tri par Titre

Il s'agit d'un tri alphabétique. Les titres commençant par des signes de ponctuation sont classés en premier, suivent les titres avec des chiffres viennent ensuite et enfin les titres avec des lettres en commençant par la lettre A.



Note : le tri par titre donne accès à la grille de caractères. A l'aide des touches ▲, ▼, ◀, ▶ choisissez la première lettre du titre recherché et appuyez sur **OK**.



Tri par Genre, Tri par Date

Il s'agit d'un tri par catégories de titre (genre) si vous avez attribué un genre après chaque enregistrement ou un tri par date d'enregistrement. Utilisez la touche ▼ ou ▲ pour choisir un genre et appuyez sur **OK**. Tous les titres du genre choisi apparaissent en début de liste. Pour un tri par date, les enregistrements les plus récents sont en tête de liste.

Accéder au menu des titres

Cette fonction vous permet d'accéder au menu du disque en affichant en même temps la liste des titres du disque et en visualisant le titre choisi dans une petite fenêtre.

- Pour visionner le titre sur tout l'écran appuyez sur la touche **PLAY**.
- Pour visionner un autre titre utilisez la touche ▼ ou ▲ et la touche **PLAY**.



- Pour supprimer le titre appuyez sur la touche **OK** et choisissez **Supprimer le titre** avec les touches ▼ ou ▲. Confirmez avec **OK**. Dans l'écran de confirmation qui apparaît choisissez **Oui** avec la touche ◀ et validez avec **OK**.

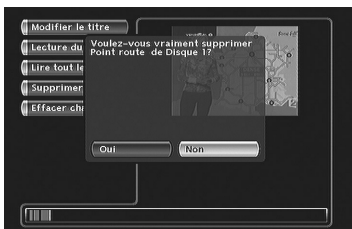

Note : la suppression d'un titre (enregistrement) n'est pas instantanée, elle peut demander plusieurs secondes. Attendez que le message "**Veillez patienter**" disparaisse du bas de l'écran.

Fonctions d'enregistrement

Assigner ou Changer le Genre d'un titre

Cette fonction vous permet d'attribuer à un titre (ou de changer de) un genre choisi dans la liste proposée par votre enregistreur DVD. Choisissez **Assigner/Changer de Genre** et appuyez sur **OK**.



Note : choisissez le genre à l'aide de la touche ▼ ou ▲ et confirmez avec OK.

Tous les disques

Cette fonction vous permet d'afficher le menu de tous les disques en bibliothèque et d'effectuer une recherche en les triant par temps disponible (espace disponible), numéro ou nom du disque. Vous pouvez aussi supprimer tous les titres d'un même disque de la bibliothèque ou afficher tous les titres d'un disque.



Note : utilisez les touches ▼ ▲ et OK pour vos choix.

La fonction **Supprimer disque** vous permet de supprimer en une seule fois tous les titres en bibliothèque d'un même disque.

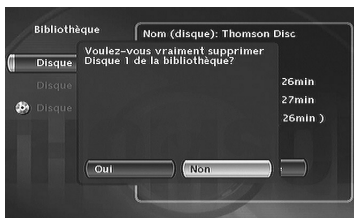

Note : si vous effectuez une suppression d'un disque, il vous sera toujours possible de "recharger" les titres de ce disque en y ajoutant un enregistrement que vous pourrez même supprimer du disque par la suite.

Lecture des disques

Les disques que vous pouvez enregistrer



- **DVD+R, DVD+RW** - La plupart des DVD+R (enregistrables une fois) et des DVD+RW (réenregistrables) de 4,7 Go de capacité.

Certaines **marques de disques** ont été approuvées pour votre enregistreur DVD. D'autres marques sont utilisables mais les disques devront être de bonne qualité pour que les enregistrements soient réussis. Les marques recommandées sont : **Imation, Maxell, Philips, Ricoh, Sony, TDK, Verbatim.**

Les disques DVD sont certifiés pour certaines vitesses d'enregistrement. Ces vitesses doivent correspondre aux possibilités de votre enregistreur, c'est à dire : pour les DVD+R → 2,4x, 4x, 8x et pour DVD+RW → 2,4x, 4x.

Note : les noms de sociétés ou de produits mentionnés dans le présent manuel sont des marques déposées.



Les disques que vous pouvez lire



- **DVD - Vidéo** - Les disques DVD de 8 et 12 cm, à 1 ou à 2 faces, à couche simple ou double. Les DVD sont des disques optiques à haute densité sur lesquels un son et une image de haute qualité sont enregistrés au moyen de signaux numériques.



Numéro de code régional - Votre enregistreur DVD répond aux informations de gestion régionale enregistrées sur un disque DVD. Le code régional de votre enregistreur DVD est la région 2. Si vous vous apprêtez à acheter un disque DVD, vérifiez qu'il présente le bon logo. ALL signifie toutes les régions.

Note : pour information, les autres régions sont - 1 : USA, Canada - 3 : Asie du Sud-Est, Taiwan - 4 : Amérique centrale et du sud, Mexique, Nouvelle-Zélande, Australie, 5 : Fédération Russe, Afrique (excepté Égypte et République d'Afrique du Sud), Inde, Pakistan - 6 : Chine.



- **DVD+/-R, DVD+/-RW** - La plupart des DVD-R et DVD+R (enregistrables une fois) et des DVD-RW et DVD+RW (réenregistrables). L'enregistrement sur des disques DVD-R et DVD-RW devra être réalisé en mode DVD Video. L'enregistrement sur des disques DVD+RW devra être réalisé conformément aux spécifications concernant le format des DVD+RW de 4,7 Go de capacité.



- **CD audio** - Les CD audio (8 et 12 cm).

• **CD-R, CD-RW** - La plupart des CD-R (enregistrables une fois) et des CD-RW (réenregistrables). La compatibilité est fonction du graveur, du logiciel de gravure et des disques utilisés.



- **Video CD (VCD)** - Video Compact Disc. Disque qui permet d'enregistrer sur un CD jusqu'à 74 mn de vidéo qualité VHS associée à des images fixes, pistes audio et menus interactifs.



- **Super Video CD (SVCD)** - La plupart des SVCD répondant à la norme IEC62107. Ils permettent d'enregistrer jusqu'à 70 minutes de son et d'images numériques aux normes MPEG-2 pour la vidéo et MPEG-1 pour l'audio. La compatibilité des SVCD dépend du logiciel de codage MPEG, du logiciel de conception du disque ainsi que du logiciel de gravure utilisé et des disques eux-mêmes.

Note : en dépit des progrès réalisés pour assurer une compatibilité avec le plus grand nombre possible de disques, il n'est pas possible de garantir la lecture de disques qui ne seraient pas conformes aux normes des CD Audio, des Video CD et des Super Video CD (SVCD). Il est, en outre, possible que ce lecteur ne puisse pas lire des enregistrements ou des fichiers gravés sur des disques de type CD-R, CD-RW, DVD-R, DVD-RW, DVD+R, DVD+RW, du fait des différences de formats et des méthodes d'enregistrements, du type de graveur, du logiciel de gravure ou de la conception des disques et des disques utilisés.

- **Fichiers mp3** - Les disques contenant des fichiers son au format mp3.

• **Fichiers JPEG** - Les disques contenant des images au format JPEG. La compatibilité dépend des logiciels de création ainsi que de la taille des fichiers exprimée en millions de pixels. Certains fichiers JPEG dont les fichiers JPEG Progressifs ne sont pas lisibles par cet appareil.



Lecture des disques

Bandeaux interactifs

En plus des menus, votre enregistreur DVD dispose de **bandeaux d'informations interactifs** avec des icônes représentant des fonctions ou des informations. Certains bandeaux permettent d'accéder à des fonctions relatives à la lecture des disques (DVD, CD, VCD, ...) tandis que d'autres bandeaux vous donnent des informations par rapport aux chaînes et aux fonctions s'y rapportant.

En mode TÉLÉVISION (Principe)

1. Allumez votre téléviseur et votre enregistreur DVD.
2. À partir du Menu Principal de votre enregistreur DVD, (**Regarder la TV** est sélectionné) appuyez sur **OK**.
Les images de la dernière chaîne sélectionnée apparaissent. Un bandeau d'informations accompagne pendant quelques secondes les images. Pour le rappeler, appuyez sur la touche jaune **INFO**.

Informations sur la chaîne TV regardée

N° et nom de la chaîne sélectionnée sur l'enregistreur DVD (page 19).

Heure actuelle
(Mise à l'heure
page 6).



Indications relatives au son de la chaîne et à la sélection des canaux audio. Sélection possible avec la touche **➤** de la télécommande.

Enregistrement de la chaîne regardée (ici chaîne 6)

Temps écoulé depuis le début de l'enregistrement.

Fonction Enregistrement en cours (page 20).

Appuyez une fois sur **REC**. Pour définir une durée, appuyez (pendant l'affichage du bandeau) plusieurs fois sur la touche pour ajuster la durée par tranche de 30 minutes, jusqu'à 3 heures.

➤ 0h30 ➔ 1h00 ➔ 1h30
3h00 ← 2h30 ← 2h00 ←

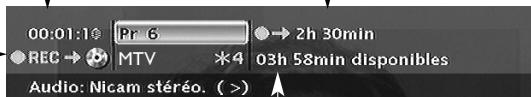

Indications relatives au son de la chaîne et à la sélection des canaux audio. Sélection possible avec la touche **➤** de la télécommande.

Durée d'enregistrement disponible sur le disque, selon la qualité choisie (pages 20-53).

Lecture des disques

En mode LECTEUR DE DISQUES (Principe)

1. Chargez un disque et appuyez sur **PLAY** pour commencer la lecture.
2. Affichez le bandeau avec la touche jaune **INFO**.
3. Choisissez une icône avec les touches **<**, **>** ou entrez une valeur numérique avec les touches numérotées pour accéder à un chapitre, à un titre ou une piste selon le disque lu (lorsque l'icône **T**, **C**, **P** correspondante est sélectionnée).
4. Enlevez le bandeau avec la touche jaune **INFO** ou la touche **CLEAR**, ou attendez qu'il disparaisse au bout de quelques secondes.



Avec un disque DVD

Chapitre 1 en cours de lecture (page 34).

Titre 3 en cours de lecture (page 34).

Temps écoulé (page 33).

Pour la lecture standard, la répétition d'un titre, d'une scène entre 2 points A et B, ou du disque entier (page 35).

Pour changer l'angle de prises de vues sur des disques DVD vidéo (page 36).

Mode de lecture.

Pour choisir la langue des dialogues et le format audio (page 35).

Pour choisir la langue des sous-titres pour les DVD vidéo (page 35).

Pour accéder au menu d'édition avec les DVD+R/RW (page 37).

Avec un disque CD audio

Piste 1 en cours de lecture (page 34).

Pour commander la répétition de la lecture d'un disque, d'une piste musicale ou la répétition entre 2 points A et B (page 35).

Pour sélectionner le mode de lecture (Standard, Aléatoire) (page 36).

Introscan - Pour lire les premières secondes de chaque piste.

Avec un disque VCD (Vidéo CD)

Titre en cours de lecture (page 34).

Index en cours de lecture.

Pour sélectionner la fonction PBC si disponible sur le disque (page 36).

Pour sélectionner le canal audio Stéréo, Mono, Gauche, Droite.

Pour commander la répétition de la lecture d'un disque ou d'une piste si disponible sur le disque (page 35).

MODES DE LECTURE (touches **PLAY**, **PAUSE**, **REV**, **FWD**)

▶ **PLAY** (Lecture) Lecture accélérée vers l'avant (▶ x3, x6...), ou l'arrière (◀ -x3, -x6...).

⏸ **PAUSE** (Pause) Ralenti vers l'avant (⏸ 1/2, 1/6 ...), ou l'arrière (◀◀ 1/2, -1/6 ...).

Lecture des disques

Charger et lire un disque

Allumez votre téléviseur et votre enregistreur DVD. Eventuellement éteignez les autres appareils.

1. Si le menu de l'enregistreur DVD n'est pas affiché sur l'écran du téléviseur, sélectionnez sur le téléviseur la prise PériTel (Scart) à laquelle vous avez raccordé votre enregistreur DVD (voir page 3).
2. Ouvrez le tiroir en appuyant sur la touche **OPEN/CLOSE**. Placez-y un disque.

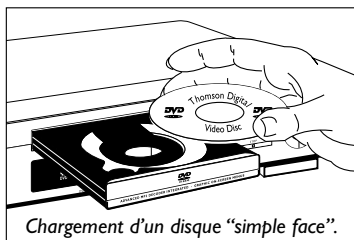

Chargement d'un disque "simple face".

Note : les inscriptions du disque doivent être dirigées vers le haut (Les disques double-faces sont munis d'un marquage concentrique autour du trou central et de chaque côté du disque).

3. Fermez le tiroir avec la touche **OPEN/CLOSE** ou la touche **PLAY**. Selon les disques 3 possibilités se présentent :
 - la lecture du disque commence,
 - le menu du disque apparaît (disque DVD vidéo) et vous propose, par exemple, de choisir la langue des dialogues, des sous-titres, etc..., ou de commencer la lecture du disque. Faites votre choix avec les 4 touches **▲**, **▼**, **◀** et **▶**, puis validez avec la touche **OK**.
 - dans le Menu Principal la ligne **Disque** est devenue active. Appuyez 1 ou 2 fois sur **PLAY** pour accéder au menu du disque ou pour commencer la lecture (disques DVD+R / DVD+RW enregistrés).



Note : la ligne **Disque** est inactive (transparente) s'il n'y a pas de disque ou si le disque est incompatible.

Fonctions de recherche

Recherche rapide d'images ou d'une piste

En lecture activez le défilement rapide avant ou arrière en utilisant les touches **FWD** (avance) et **REV** (retour). Appuyez une ou plusieurs fois selon la vitesse désirée. Pour reprendre la lecture normale, appuyez sur la touche **PLAY**.

Arrêt sur image et avance image par image

Pendant la lecture appuyez une fois sur la touche **PAUSE** pour figer l'image. Appuyez de nouveau sur **PAUSE** pour passer en mode "frame" (l'icône **PAUSE** est remplacée par l'icône **FRAME** sur l'écran du téléviseur). Appuyez sur les touches **FWD** ou **REV** pour visualiser les images les unes après les autres en avant ou en arrière. Pour reprendre la lecture normale, appuyez sur **PLAY**.

Note : si l'enregistreur DVD reste en pause pendant un temps prolongé avec un disque DVD ou un disque VCD, l'économiseur d'écran se déclenche. L'image du disque est remplacée par une image mobile de l'enregistreur DVD afin de préserver l'écran du téléviseur. Appuyez sur n'importe quelle touche de la télécommande pour réafficher l'image du disque.

Lecture des disques

Ralenti (en mode Arrêt sur image)

Pendant la lecture appuyez une fois sur la touche **PAUSE** pour figer l'image. Appuyez sur les touches **FWD** ou **REV** pour visualiser les images au ralenti en avant ou en arrière. Appuyez une ou plusieurs fois selon la vitesse désirée. Pour reprendre la lecture normale, appuyez sur **PLAY**.



Saut de chapitre ou de piste (DVD - VCD - CD)

Pendant la lecture, vous pouvez accéder au chapitre (ou à la piste) suivant(e) ou précédent(e) en appuyant sur les touches **PR ►** et/ou **PR ◀** de la télécommande.

*Note : Le saut en avant ou en arrière est également possible avec les touches **◀◀ SKIP** et **SKIP ►►** de l'enregistreur DVD.*

Scene Again™ (DVD)

Pendant la lecture, appuyez sur la touche **AGAIN** de la télécommande. Chaque appui retourne en arrière de 10 secondes (environ).

Advance (DVD)

Pendant la lecture, appuyez sur la touche **ADVANCE** de la télécommande. Chaque appui avance d'environ 30 secondes.

Options de lecture

Agrandissement de l'image (zoom) (DVD - VCD - JPEG)

Pendant la lecture appuyez, une ou plusieurs fois, sur la touche **ZOOM**. Déplacez l'image agrandie avec les touches **▲**, **▼**, **◀** et **▶** pour voir un endroit précis. Si cela ne fonctionne pas, réessayez en appuyant d'abord sur **PAUSE**. Pour reprendre la lecture normale, réappuyez plusieurs fois sur la touche pour revenir au format de départ.

Titres, chapitres, temps écoulé, audio et sous-titres (DVD)

A partir du bandeau accédez directement à certaines fonctions avec les touches **◀**, **▶**. Choisissez un titre ou un chapitre (DVD), une piste (CD, Vidéo CD). Changez la langue des dialogues ou des sous-titres d'un DVD.



Pour accéder directement à une scène précise du disque, sélectionnez la première icône avec les touches **◀**, **▶**. Entrez l'endroit de la scène à rechercher (exprimé en heures, minutes, secondes) avec les touches numérotées de la télécommande. (tapez 001205 pour accéder à une scène située à 12 minutes et 5 secondes du début du disque (DVD) ou de la piste (Vidéo CD)).

Note : l'accès direct à une scène n'est pas possible avec certains disques, même si l'indication du temps écoulé est présente dans le bandeau.

Un point d'interrogation dans la zone du compteur indique une erreur de saisie.

Le symbole  apparaît quelquefois. Il indique que la fonction n'est pas disponible ou que la touche utilisée n'est pas la bonne.

Lecture des disques

Les bandeaux d'informations des disques

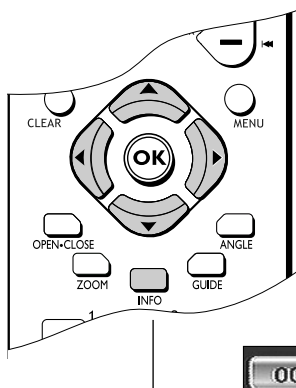

Pour accéder au bandeau d'informations, appuyez sur la touche **INFO** de votre télécommande pendant la lecture d'un disque. Utilisez les touches fléchées **<** et **>** de la télécommande pour sélectionner les différentes icônes. Lorsqu'une icône est sélectionnée elle apparaît en surbrillance. La ligne sous le bandeau est une ligne d'informations ou d'instructions. Lorsque des petites flèches apparaissent en haut et en bas de l'icône sélectionnée cela indique d'autres choix possibles. Utilisez alors les touches **▲** et **▼** pour faire défiler les différentes possibilités.



Bandeau avec un disque DVD vidéo.

Note : les icônes affichées dans le bandeau dépendent du type de disque lu.



Compteur de temps (DVD, VCD, CD)

Cette icône indique le temps écoulé depuis le début de la lecture. Le temps affiché est celui du titre d'un disque en cours de lecture. Le compteur permet l'accès direct à une scène ou un passage musical en tapant le temps situant son début.

Sélectionnez l'icône de temps écoulé, et utilisez les touches numérotées de la télécommande pour accéder à l'endroit que vous désirez lire. Vous devez utiliser deux chiffres pour chaque champs. Par exemple si vous entrez 01:35:12, vous accédez à la séquence située à 1 heure, 35 minutes, 12 secondes du début du titre.

Note : pour les VCD, le compteur de temps se réfère à la piste en cours de lecture.



Titre ou Piste (DVD, VCD, CD)

La plupart des disques DVD ne contiennent qu'un seul titre. Il arrive cependant que certains disques contiennent plusieurs titres eux-mêmes divisés en plusieurs chapitres.

Pour choisir un titre, sélectionnez l'icône **T** puis utilisez les touches **▲** ou **▼** pour faire défiler les titres ou les pistes. Utilisez les touches numérotées de la télécommande pour accéder à un titre ou une piste précis.



Chapitre (DVD)

La plupart des disques DVD contiennent plusieurs chapitres.

Pour choisir un chapitre, sélectionnez l'icône **C** puis utilisez les touches **▲** ou **▼** pour faire défiler les chapitres. Utilisez les touches numérotées de la télécommande pour accéder à un chapitre précis.

Note : suivez votre progression sous le bandeau.

Lecture des disques



Pour la sélection de la langue des sous-titres



Pour la sélection de la langue des dialogues



Mode de lecture

Langues des sous-titres et des dialogues (DVD)

1. Avec un disque en lecture, appuyez sur la touche **INFO** : Le bandeau d'informations apparaît.
2. Utilisez les touches **<** ou **>** pour choisir l'icône des sous-titres ou des dialogues ainsi que le format sonore.
3. Si disponible sur le disque, choisissez la langue des sous-titres ou des dialogues avec les touches **▲** ou **▼**. Le nom de la langue choisie apparaît sous le bandeau.

Note : la sélection de la langue des dialogues concerne uniquement le disque en cours de lecture. Si vous enlevez le disque ou si vous éteignez l'enregistreur DVD votre sélection sera annulée. Dans ce cas le choix de la langue préférentielle, réalisé lors de l'installation de votre enregistreur DVD, sera réactivé. Si la langue désirée n'est pas disponible sur le disque DVD, la langue préférentielle du disque (choisie lors de l'installation) sera automatiquement choisie. Avec certains disques vous n'aurez accès aux langues des dialogues ou des sous-titres que par le menu proposé par le disque.



Mode de lecture des disques (DVD - VCD)

Votre enregistreur DVD dispose de plusieurs modes de lecture qui dépendent du type des disques lus : la lecture standard qui respecte l'ordre des titres et des chapitres des disques ; la répétition entre 2 points ou la répétition du disque, du titre. L'icône du mode de lecture est accessible par le bandeau d'informations pendant la lecture.

Pendant la lecture d'un disque, appuyez sur la touche **INFO** (le bandeau d'informations apparaît). Utilisez les touches **</>** et **▲/▼**. L'icône change selon le mode choisi ainsi que la zone de texte du bandeau d'informations : Standard, Répétition du titre, Répétition A-B, Répétition du disque.

Note : le mode de lecture standard est réactivée pour tout nouveau disque chargé dans l'enregistreur DVD.

Répétition entre 2 points A et B (DVD - VCD - SVCD - CD)

Le mode de répétition **A-B** vous permet de définir précisément le passage que vous voulez répéter.

1. Choisissez le mode de répétition avec les touches **▲** ou **▼**. **Mode répétition A-B** apparaît sous le bandeau.
2. Appuyez sur la touche **OK** pour mémoriser le début du passage dont vous voulez répéter la lecture.
3. Attendez quelques secondes avant d'appuyer à nouveau sur la touche **OK** pour repérer la fin du passage à répéter (point B). **Répétition A-B** apparaît pour vous indiquer que la lecture répétée de la séquence est activée. Pour arrêter la répétition, sélectionnez un autre mode avec les touches **▲** ou **▼** ou appuyez sur la touche **STOP**.

Note : la répétition de la lecture reste active tant que le disque n'est pas sorti de l'enregistreur DVD, ou que celui-ci n'est pas éteint. La fonction Répéter la lecture ne fonctionne qu'avec les disques indiquant le temps écoulé à l'écran. Il se peut qu'elle ne fonctionne pas correctement avec certains disques (Vidéo CD en mode PBC).

Lecture des disques



Pour changer de prise de vues

Angle de prises de vues (DVD)

Très peu de disques DVD contiennent des scènes enregistrées avec différentes prises de vues. Si un disque en lecture propose plusieurs angles l'icône du bandeau vous l'indiquera en affichant le numéro de l'angle en cours. Avec un disque en lecture, appuyez sur la touche **ANGLE** de la télécommande et choisissez l'angle avec la même touche ou les touches **▲** ou **▼**.



Pour choisir un mode de lecture

PBC - Contrôle de Lecture (VCD)

Cette fonction vous permet d'agir de façon interactive sur certaines scènes ou certaines informations par un menu à l'écran. De plus, des images hautes résolutions peuvent être visionnées si elles sont incluses sur le disque. Pendant la lecture, appuyez sur la touche **INFO** (le bandeau d'informations apparaît). Appuyez sur les touches **◀** ou **▶** pour sélectionner l'icône PBC. Utilisez les touches **▲** ou **▼** pour naviguer parmi les autres écrans proposés et activer ou désactiver les fonctions proposées...



Lecture standard

Mode de lecture des CD Audio

Votre lecteur dispose de plusieurs modes de lecture pour les CD Audio : la lecture standard qui respecte l'ordre des pistes, ; la lecture aléatoire qui lit les pistes musicales dans un ordre quelconque ; la lecture répétée : Répétition A-B, Répétition de la piste, Répétition du disque, Répétition désactivée.



IntroScan

IntroScan (CD)

La fonction IntroScan vous permet d'écouter les premières secondes de chaque piste d'un disque CD audio.

*Note : lorsque toutes les pistes sont lues, le lecteur passe en stop. Pour arrêter l'Introscaan appuyez sur la touche **STOP**, pour continuer la lecture et écouter toute la piste ou appuyez sur la touche **PLAY**.*



Edition

Menu d'édition (DVD+RW)

Cette icône vous permet d'afficher le menu d'édition lorsqu'un disque DVD+RW est chargé. Reportez-vous à la page suivante pour le détail des fonctions de ce menu.

Lecture des disques



Menu d'édition

Le menu d'édition est accessible à partir du bandeau d'informations, pendant la lecture d'un titre d'un disque DVD+RW ou +R. Il vous permet d'intervenir sur les enregistrements réalisés et notamment de :



- **Insérer des signets de chapitre (DVD+RW)**

Pour positionner des repères afin de retrouver facilement vos passages préférés. Comme il n'est pas possible de supprimer un passage dans un titre, vous pouvez aussi utiliser cette fonction pour marquer le début et la fin d'une séquence indésirable (publicité) afin de la masquer à la lecture grâce à la fonction **Masquer le chapitre** (voir § plus bas).

- **Supprimer des signets de chapitre (DVD+RW)**

Pour supprimer des repères indésirables afin de constituer, dans un même titre, des chapitres plus longs, ou de redéfinir la position des signets selon vos souhaits.

- **Masquer le chapitre (DVD+RW)**

Pour masquer le chapitre en cours de lecture (le passage entre deux signets) afin de ne pas lire un passage indésirable (publicité, scène de violence...). Si vous souhaitez ne pas lire les chapitres masqués, vous devrez choisir **Lire le titre** dans le menu des titres. Si vous souhaitez lire tous les chapitres, y compris ceux que vous aurez masqués, choisissez **Lire tout le titre** dans le menu des titres.

- **Créer une nouvelle image de titre (DVD+R, DVD+RW)**

Pour remplacer la vignette de titre (du menu Lecteur) choisie par votre enregistreur DVD par une image de votre choix.

- **Diviser un titre (DVD+RW)**

Pour couper un titre en deux afin de séparer puis renommer des séquences aux thèmes différents.

Pour supprimer la fin d'un enregistrement trop long et libérer ainsi de la place sur un disque.

Accès au menu d'édition

1. Avec un disque DVD+RW en lecture, appuyez sur la touche **INFO** ; le bandeau d'informations apparaît.
2. Utilisez les touches **<**, **>** pour choisir l'icône d'édition.
3. Appuyez sur la touche **OK** pour faire apparaître le menu d'édition.
4. Effectuez vos recherches dans un titre avec les touches **PLAY**, **PAUSE**, **REV**, **FWD**, **STOP**.
5. À l'aide des touches **▲**, **▼** et **OK** choisissez une fonction et confirmez votre choix.

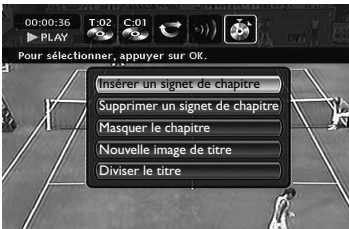

Note : le menu d'édition n'est pas accessible pendant la lecture d'une liste de titres ou de chapitres. Pour supprimer la liste de lecture en cours, éjectez le disque ou supprimez la liste (page 45).

Lecture des disques

Les fonctions du menus d'édition

Insérer un signet de chapitre (DVD+RW seulement)

Pendant l'enregistrement votre enregistreur DVD insère automatiquement des marques électroniques (les signets) à intervalles réguliers. Les signets sont invisibles. Ils créent une partition de l'enregistrement en constituant des chapitres. Chaque chapitre a une durée moyenne de 6 minutes (de 5 à 8 minutes selon les disques et les réglages d'enregistrements). Les signets vous permettront, pendant la lecture d'un titre, de faire des sauts calibrés en avant ou en arrière à l'aide de la touche **Pr+**, **Pr-**. Vous pouvez enlever les signets prédéfinis ou ajouter des signets selon les passages que vous souhaitez repérer.



Supprimer un signet de chapitre (DVD+RW seulement)

Si vous souhaitez grouper deux chapitres consécutifs pour n'en faire qu'un seul, ou pour changer l'emplacement du signet de début de chapitre, positionnez-vous pendant la lecture sur ce chapitre et choisissez **Supprimer un signet de chapitre** et validez avec **OK**.

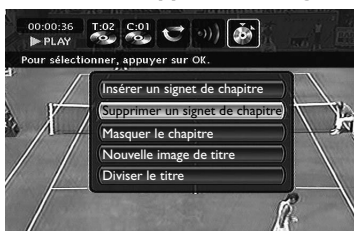

Note: pour les disques DVD+R, vous ne pouvez ni créer ni supprimer manuellement des marqueurs de chapitre. Votre enregistreur DVD en crée automatiquement toutes les 6 minutes.

Masquer le chapitre

Si vous souhaitez cacher un chapitre comportant des scènes violentes ou autres, positionnez-vous pendant la lecture sur ce chapitre et choisissez **Masquer le chapitre** et validez avec **OK**. Le chapitre reste effectivement présent sur le disque mais ne sera pas lu si vous choisissez une lecture simple (touche **PLAY** ou fonction **Lecture du titre**). Pour lire tous les chapitres, y compris ceux qui sont masqués, vous devrez choisir, dans le **Menu des titres** (page 44), la fonction **Lire tout le titre**.



Lecture des disques

Afficher le chapitre

Fait réapparaître un chapitre préalablement masqué. Cette fonction n'est disponible que si vous avez précédemment masqué un chapitre mais en ayant sélectionné **Lire tout le titre** et masqué le chapitre sélectionné ; ou si vous avez sélectionné **Masquer le chapitre** pendant la lecture d'un titre, mais à condition que le signet du chapitre ne soit pas encore passé ou créé.



Nouvelle image de titre

Cette fonction vous permet de choisir une image représentative de votre enregistrement (titre). Cette image apparaîtra dans le **menu lecteur** (voir page 45). Lorsque l'image est sélectionnée, l'appareil se met en pause, l'image est mémorisée, puis passe en "mémoire de lecture".

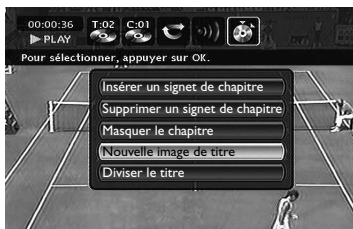

Diviser le titre (DVD+RW et DVD+R)

Si vous souhaitez couper un titre en deux parties, pendant la lecture du titre, sélectionnez **Diviser le titre** et validez avec la touche **OK** lorsque vous visionnez les images de la fin de la première partie.

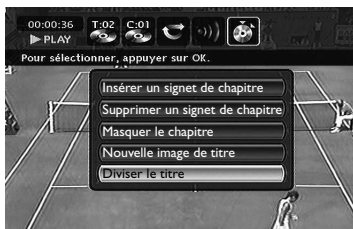

Note : la réorganisation des titres peut demander plusieurs minutes car elle dépend du nombre de titres présents sur le disque. Cette fonction est très pratique après la copie de vos cassettes sur disque car elle vous permet d'extraire des séquences pour en constituer des titres indépendants dont vous pourrez changer le nom.

Lecture des disques

Lecture de fichiers images (JPEG), et sons (mp3)

Votre enregistreur DVD peut lire des fichiers JPEG dont la résolution peut atteindre 5 millions de pixels. Cependant, au delà de 400 000 pixels, l'amélioration de qualité des images affichées sur l'écran de votre téléviseur ne sera plus perceptible.



Le mp3 est un format de fichier audio compressé permettant de stocker une grande quantité de chansons (les fichiers) sur un disque. Les fichiers peuvent être regroupés dans des dossiers (albums) de la même façon que les fichiers et dossiers de votre ordinateur. Un dossier peut donc contenir d'autres dossiers.

Lecture de fichiers musicaux (mp3) et/ou images (JPEG)

1. Chargez un disque et appuyez sur la touche **PLAY**. Le menu Lecture du disque apparaît.



Note : le menu de lecture dépend du contenu du disque lu.

2. Choisissez une fonction avec les touches **▲** ou **▼** et validez avec **OK**. Selon votre choix le menu des albums ou des chansons pour les fichiers mp3 () apparaît. Si vous avez choisi **Images** () les dossiers ou fichiers apparaissent de la même façon.
3. Sélectionnez un dossier avec les touches **▲** ou **▼** de la télécommande et appuyez sur **OK**. La liste des fichiers contenus dans le dossier s'affiche.

Note : lorsqu'un fichier audio mp3 est sélectionné pendant plus de 2 secondes, la lecture des premières secondes de ce fichier commencera.

4. Sélectionnez un fichier avec les touches **▲** ou **▼** de la télécommande puis appuyez sur **PLAY**. Sélectionnez **Lecture standard** avec la touche **▶** et choisissez une option de lecture avec les touches **▲** ou **▼** et confirmez avec **OK**.

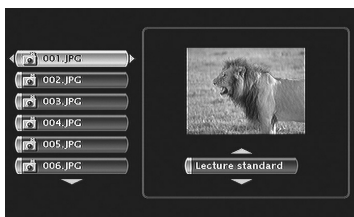

Options de lecture :

- Lecture standard
- Tout lire
- Reprendre
- Aléatoire
- Tout aléatoire
- Répéter le dossier

La lecture des fichiers commence par le fichier choisi et se poursuit par les fichiers suivants. Elle continue, si il y a lieu, par la lecture des sous-dossiers présents dans le même dossier. La lecture reprend ensuite au niveau du dossier suivant situé au même niveau d'arborescence que le dossier dans lequel vous avez choisi le premier fichier.

5. Arrêtez la lecture avec la touche **STOP**.

Note : effacez une sélection avec la touche **CLEAR**. Si la lecture d'un fichier audio s'achève avant la fin du diaporama, la lecture reprendra au début du dossier du fichier audio choisi jusqu'à la fin du diaporama.

Pendant la lecture simultanée, seul le changement de photo est possible avec les touches **PR▶▶** ou **PR◀◀**.

Lecture des disques

Fonctions Images

Changement d'image

Pendant le diaporama, changez d'image avec les touches **PR** ► ou **PR** ◀ de la télécommande. Selon le poids des images (Ko ou Mo), le changement peut demander quelques secondes.

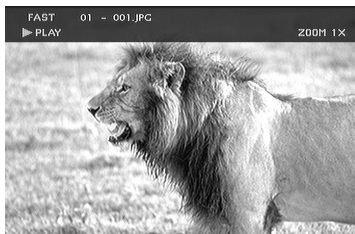

Rotation d'une image

Si une image s'affiche de côté, vous pouvez la faire pivoter de 90° avec les touches ◀, ▶, ▲ et ▼ de la télécommande.

Agrandissement d'une image (zoom) et fonction Pan and Scan

Pour voir un détail, appuyez une ou plusieurs fois sur la touche **ZOOM** pour agrandir l'image et utilisez les touches ◀, ▶, ▲ et ▼. Le retour à la dimension normale s'effectue en appuyant une fois sur la touche **OK** ou avec la touche **PLAY** pour continuer le diaporama.

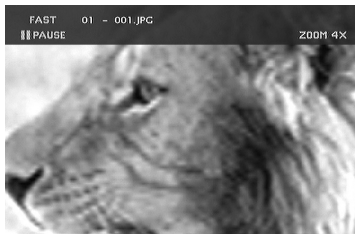

Arrêt du diaporama et retour au menu du lecteur

Appuyez sur la touche **STOP** ou plusieurs fois sur la touche **MENU**.

Les menus

Le menu Disque

Le menu **Disque** n'est accessible que si un disque a été chargé dans votre enregistreur DVD. Ce menu permet d'accéder à la liste des titres du **Menu des titres** ou au menu en images du **Menu lecteur** pour vos disques enregistrés (DVD+R, +RW). Pour les disques DVD vidéo vous accédez directement au menu du disque, dont le contenu varie selon les disques, pour la sélection de la langue, du chapitre ou pour commencer la lecture.

*Note : si aucun disque n'est présent dans l'appareil la ligne **Disque** reste transparente.*

À partir du menu principal sélectionnez la ligne **Disque** avec les touches **▲ ▼**, puis validez avec **OK**.



	DVD Vidéo	DVD+R DVD+RW	CD audio	MP3	JPEG	VCD
Lecture du disque	X	X	X	X	X	X
Menu des titres	X	X				
Menu lecteur	X	X				
Liste de lecture	X	X	X	X		
Options disque	X	X	X	X	X	X

Note : selon les disques et/ou les fichiers, toutes les fonctions ne sont pas disponibles. Ce tableau détaille les fonctions utilisables.

Lecture du disque

- Pour commencer la lecture d'un disque à partir du début, appuyez sur la touche **OK**.



Note : cette fonction permet de lire le dernier titre enregistré sur un disque DVD+R/DVD+RW.

Si votre enregistreur DVD est verrouillé (petit cadenas sur l'afficheur), un message apparaît vous demandant de taper le code secret (page 49).

Menu des titres (DVD+R, DVD+RW)

Ce menu vous permet d'accéder aux enregistrements que vous aurez effectués sur vos disques DVD+R ou DVD+RW, ou sur ceux effectués sur d'autres enregistreurs DVD s'ils sont compatibles avec votre lecteur (voir en page 29).

1. À partir du Menu Principal (touche **MENU** ou en mode stop) sélectionnez la fonction **Disque** avec la touche **▼** ou **▲** puis confirmez avec **OK**. Le menu du disque apparaît.
2. Sélectionnez **Menu des titres** et confirmez avec **OK**. Le menu des titres apparaît. Le menu du disque est sélectionné. Dès lors, vous pouvez accéder aux fonctions propres du disque (§ 2.a ci-après) ou aux fonctions d'un titre (§ 2.b en page 44).

Les menus

Menu Disque → Menu des Titres (suite)

Pour accéder aux fonctions propres au disque :

2.a Lorsque le nom du disque est sélectionné, appuyez sur la touche **OK** pour afficher le menu du disque. Ce menu vous permet de :

- **Renommer disque**, vous permet de changer le nom choisi par l'enregistreur DVD (Thomson xx) par le nom de votre choix grâce à une grille de caractères (page 44).
- **Effacer le disque**, efface tous les titres présents sur le disque.
- **Verrouillage** (ou **Déverrouillage**) pour protéger le disque contre tout enregistrement accidentel. Ce choix n'est pas définitif, vous pourrez déverrouiller le disque si nécessaire en sélectionnant à nouveau **Déverrouillage** et en validant avec **OK**.
- **Parachever le disque / Rendre compatible** (selon le disque DVD+R ou +RW chargé dans votre enregistreur DVD)

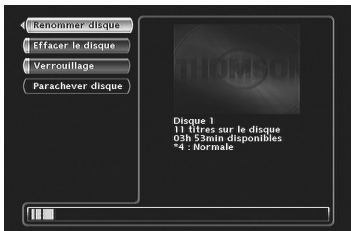

Note : la quatrième ligne de ce menu dépend du disque DVD+R ou +RW chargé dans l'enregistreur DVD.

Avec un disque DVD+R :

Choisissez **Parachever le disque** avec la touche **▼** ou **▲** et confirmez avec **OK**. Votre enregistreur DVD, ferme la session du disque et prépare un écran d'accueil constitué de vignettes représentant chaque titre enregistré. L'indication **TERMINER** reste présente sur l'afficheur pendant cette opération et disparaît lorsque le disque est prêt.

Avec un disque DVD+RW :

Choisissez **Rendre compatible** avec la touche **▼** ou **▲** et confirmez avec **OK**. Votre enregistreur DVD, ferme la session du disque et prépare un écran d'accueil constitué de vignettes représentant chaque titre enregistré.

Note : vous devrez Rendre compatible un disque DVD+RW si vous avez ajouté ou supprimé des signets de chapitres afin qu'il puisse être lu sur d'autres lecteurs de disques DVD.

Note : l'espace occupé par les titres sur le disque est matérialisé par des bandes colorées en bas du Menu des titres. Vous pouvez ainsi vous faire une idée de l'espace occupé par les différents enregistrements vidéo (Titres) et du temps restant sur le disque.

Les menus

Menu Disque → Menu des Titres (suite)

Pour accéder aux fonctions propres aux titres :

2.b Choisissez-le dans la liste avec la touche ▼ ou ▲ et appuyez sur **OK**. Le menu qui apparaît ne concerne que le titre choisi. Vous pouvez :

- **Modifier le titre**, vous permet de changer le titre que votre enregistreur DVD a affecté à votre enregistrement (ex. : Pr7 14:39 14-Mai 2004) en accédant à la grille de caractères (page 44).
- **Lire tout le titre**, vous permet de lire tous les chapitres du titre sélectionné, même ceux que vous auriez masqués grâce à la fonction **Edition des disques ; Masquer le chapitre** (page 37).
- **Supprimer le titre**, vous permet d'effacer l'enregistrement correspondant.
- **Effacer chapitres**, vous permet d'effacer tous les signets (marques électroniques) accompagnant un enregistrement. Cette fonction efface les signets positionnés automatiquement par votre enregistreur DVD et ceux que vous auriez pu ajouter par la suite.



	DVD+R	DVD+RW
Modifier le titre	X	X
Lecture du titre	X	X
Lire tout le titre		X
Supprimer le titre	X	X
Effacer chapitres		X

Note : pour positionner de nouveaux signets, reportez-vous à la page 37. Selon les disques, les fonctions proposées sont différentes.

Renommer un disque ou un titre (DVD+R, DVD+RW)

Votre enregistreur DVD vous permet grâce à une grille de caractères, de changer les noms des disques ou des titres affectés par défaut lors des enregistrements.

Sélectionnez **Modifier le titre** dans le **Menu des titres** ou **Renommer disque** dans le menu **Disque** à l'aide des touches ▲ ou ▼ et appuyez sur **OK**. Dans l'écran suivant, sélectionnez **OUI** et validez avec **OK**. La grille de caractères apparaît. Utilisez les touches ◀, ▶, ▲, ▼ et **OK** pour vous déplacer dans cette grille afin de composer le nom du disque ou du titre désiré.

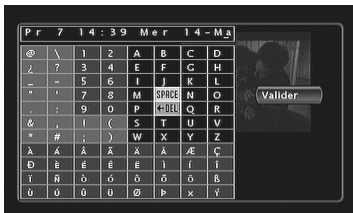

Note : la touche **CLEAR** de la télécommande permet d'effacer en une fois le nom affiché.

1. Effacez le nom par défaut du titre en sélectionnant **DEL** et en appuyant autant de fois que nécessaire sur la touche **OK**.
2. Composez le nom en choisissant les lettres une par une. Validez avec **OK**.
 - Effacez une lettre en sélectionnant **DEL**. Appuyez sur la touche **OK**.
 - Ajoutez un espace en sélectionnant **SPACE**. Appuyez sur la touche **OK**.
3. Lorsque le nom vous convient, sélectionnez **Valider**. Appuyez sur la touche **OK**.
4. Quitter le menu avec la touche **RETURN**, **CLEAR** ou reprenez la lecture avec **PLAY**.

Les menus

Menu Disque → **Menu lecteur**
→ **Liste de lecture**

Menu lecteur

Affiche en images le menu du disque chargé dans votre enregistreur DVD.

- Sélectionnez **Menu lecteur** avec la touche ▲ ▼ et validez avec **OK**. Utilisez les mêmes touches pour faire défiler et choisir un titre.

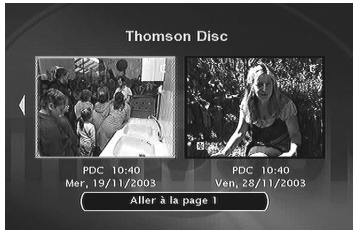

*Note : **Contenu de menu d'image** - votre enregistreur DVD crée et enregistre un menu image à chaque fois que vous éjecterez un disque DVD+R ou DVD+RW. Ce menu vous aidera à récupérer les titres enregistrés, les vignettes ainsi obtenues sont visibles deux par deux. Pour voir les autres titres, utilisez les touches ◀ et ▶ appuyez sur **OK** pour valider.*

Liste de lecture

Permet de personnaliser la lecture d'un disque en organisant (programmant) l'ordre de lecture des titres et/ou des chapitres pour les disques DVD, DVD+R et +RW ou l'ordre de lecture des pistes musicales pour les CD Audio. Pour les DVD+RW et +R, la liste de lecture vous permettra donc de lire plusieurs plusieurs titres indépendants ou plusieurs chapitres de différents titres comme s'ils n'en constituaient qu'un seul.

1. Sélectionnez **Liste de lecture** avec la touche ▼ ou ▲ et validez avec **OK**. Dans l'écran qui apparaît se trouvent, à gauche, tous les titres enregistrés sur le disque et à droite un cadre vide qui sera votre liste de lecture.

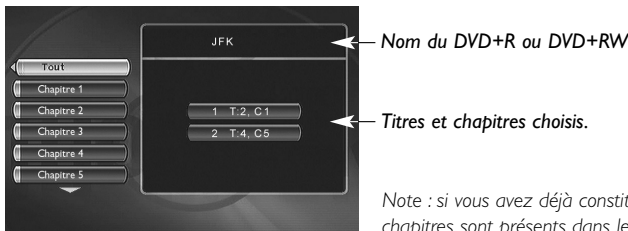

Note : si vous avez déjà constitué une liste de lecture, des chapitres sont présents dans le cadre.

2. Choisissez un titre avec la touche ▼ ou ▲ et validez avec **OK**. Dans l'écran qui apparaît se trouvent, à gauche, tous les chapitres du titre choisi. **Tout** est sélectionné, appuyez sur **OK** pour mettre dans la liste de lecture le titre entier (avec tous ses chapitres) ou choisissez, un par un, les chapitres que vous souhaitez ajouter à la liste de lecture en utilisant les touches ▼, ▲ et **OK**.

*Note : pour enlever un chapitre de la liste, sélectionnez-le avec la touche ▶ et appuyez sur **OK**. Pour effacer la liste, appuyez sur **STOP** et confirmez votre souhait dans l'écran suivant avec les touches ◀ et **OK**.*

3. Pour visionner les chapitres ou les titres de la liste de lecture, appuyez sur **PLAY**.

Les menus

Menu Disque → Options du disque

Options du disque

Ce menu vous propose 3 fonctions pour l'optimisation des disques que vous souhaitez lire.

Lecture automatique

- Sélectionnez **Lecture auto. Oui (activé)**, si vous désirez que le disque soit lu automatiquement après la fermeture du tiroir de votre enregistreur DVD.



Format d'écran - (DVD / VCD)

Selon le format du disque DVD lu, choisissez le format de l'image qui correspond le mieux au format de l'écran de votre téléviseur - écran cinéma en 16 x 9, écran classique en 4 x 3 (Letter Box ou standard).



Note : sur certains disques DVD, le format de l'image ne peut pas être changé.

- Avec un téléviseur format cinéma (16x9), sélectionnez **16 x 9 grand écran**. Les films en 16x9, seront restitués intégralement. Les films en 4x3 seront accompagnés de bandes noires verticales de chaque côté de l'image.
- Avec un téléviseur 4x3, sélectionnez **4 x 3 letterbox** pour profiter des images enregistrées dans ce format ou en 16x9. Sélectionnez **4 x 3 standard** pour profiter d'une image 4x3 sans déformation. Pour un film en 16x9 les bords de l'image peuvent sortir du cadre de l'écran.

icône d'angle (DVD)

Si le disque le propose, permet l'affichage de l'icône d'angle signalant une possibilité de visualisation sous différents angles.



Les menus

Menu Langues

Votre enregistreur DVD vous offre le choix des langues. Vous pouvez changer la langue des menus de l'enregistreur DVD, la langue des menus des disques, la langue des dialogues et celle des sous-titres. Choisissez dans le menu la langue que vous préférez pour les dialogues et les sous-titres. Si elle est disponible sur le disque DVD que vous lisez, elle sera sélectionnée automatiquement. La langue par défaut est celle qui est sélectionnée dans le Menu Principal. Durant la lecture, vous pouvez afficher ou retirer les sous-titres et changer la langue des sous-titres à l'aide des bandeaux.



1. À partir du menu principal sélectionnez la ligne **Réglages** avec les touches **▲ ▼**, puis validez avec **OK**.
2. Sélectionnez **Langues** avec les touches **▲ ▼**, puis validez avec **OK**.
3. A l'aide des touches **▲ ▼** choisissez une des options proposées et confirmez avec **OK**.



Affichage (Langue des menus de l'enregistreur DVD)

La langue des menus de votre enregistreur DVD a été déterminée lors de l'installation (page 5). Vous pouvez néanmoins la changer en suivant les indications de cette page. Lorsque **Affichage** est sélectionné appuyez sur **OK** pour afficher le menu de choix des langues. Choisissez une langue avec les touches **▲ ▼** et validez avec **OK**. Quittez le menu avec la touche **RETURN**.

Audio (Langue des dialogues des disques DVD)

Certains disques proposent plusieurs langues pour les dialogues. La langue par défaut est celle que vous avez choisie lors de l'installation (page 5) si cette langue est proposée sur le disque lu. Pour changer la langue des dialogues votre enregistreur DVD vous propose deux possibilités :

A partir du menu de l'enregistreur DVD

Avec les touches **▲ ▼**, sélectionnez **Audio** et confirmez avec **OK** pour accéder à la liste des langues proposées. Choisissez une langue préférentielle avec les touches **▲ ▼** et confirmez avec **OK**.

Note : si la langue choisie est également proposée par le disque DVD, elle sera sélectionnée comme langue des dialogues. Si elle n'est pas disponible c'est la langue préférentielle du disque qui sera sélectionnée.

A partir du bandeau



Pendant la **LECTURE** affichez le bandeau avec la touche **INFO** et sélectionnez l'icône **Audio** avec les touches **◀ ▶**. Choisissez une des langues proposées par le disque (et la configuration Audio correspondant le mieux à votre installation) avec les touches **▲ ▼**.

*Note : avec les disques DVD qui proposent un menu DVD, il est recommandé de choisir les menus du disque plutôt que d'effectuer votre sélection dans le menu de l'enregistreur DVD. Vous pourrez aussi changer la langue des dialogues et des sous-titres (si elles sont disponibles sur le disque). Pendant la lecture affichez le menu du disque avec la touche **MENU**. Utilisez ensuite les touches **◀ ▶**, **▲ ▼**.*

Les menus

Sous-titres (Langue des Sous-titres des disques DVD)

Certains disques proposent plusieurs langues pour les sous-titres. La langue par défaut est celle que vous avez choisie lors de l'installation (page 5) si cette langue est également proposée sur le disque lu. Pour changer la langue des sous-titres votre enregistreur DVD vous propose deux possibilités :

A partir du menu de l'enregistreur DVD

Avec les touches ▲ ▼ , sélectionnez **Sous-titres** et confirmez avec **OK** pour accéder à la liste des langues proposées. Choisissez une langue préférentielle avec les touches ▲ ▼ et confirmez avec **OK**.

Note : si le français n'est pas disponible sur le disque pour les menus, les dialogues et/ou les sous-titres, une autre langue sera choisie automatiquement par le disque.

Original correspond à la langue originale enregistrée avec le film sur le disque.

Si vous choisissez l'option "**Automatique**", la langue préférentielle des sous-titres sera celle que vous avez choisie pour les dialogues (voir ci-dessus). De ce fait, si la langue préférentielle pour les dialogues n'est pas disponible, mais que des sous-titres sont disponibles dans cette langue, ces sous-titres s'afficheront automatiquement.



A partir du bandeau

Pendant la **LECTURE** affichez le bandeau avec la touche **INFO** et sélectionnez l'icône **Sous-titres** avec les touches ◀ ▶. Choisissez une des langues proposées par le disque avec les touches ▲ ▼ ou désactivez l'affichage des sous-titres.

Note : avec les disques DVD qui proposent un menu DVD il est recommandé de choisir les menus du disque plutôt que d'effectuer votre sélection dans le menu de l'enregistreur DVD.

*Si vous avez choisi "**Français**" lors du réglage initial (effectué en page 5) : le Menu Principal apparaîtra en français, les éventuels menus générés par le disque seront en français (si disponible sur le disque), la langue des dialogues sera le français (si disponible sur le disque).*

Disque (Langue des menus des disques DVD)

La langue de préférence des menus des disques a été attribuée lors de l'installation (page 5). Si le disque DVD que vous visionnez ne propose pas cette langue, vous pouvez choisir une autre langue préférentielle pour les menus du disque.

Menu Contrôle parental

Votre enregistreur DVD possède une fonction de contrôle parental qui vous permet de contrôler l'accès à certains disques DVD. Ces disques dont le contenu peut être jugé inapproprié pour vos enfants ne seront donc pas visibles sans la connaissance d'un code que vous aurez, au préalable, choisi.

1. À partir du menu principal sélectionnez la ligne **Réglages** avec les touches **▲ ▼**, puis validez avec **OK**.
2. La ligne **Contrôle parental** est en surbrillance, appuyez sur la touche **OK** de la télécommande (le menu **Contrôle parental** apparaît).
3. A l'aide des touches **▲ ▼** choisissez une des options proposées et confirmez avec **OK**.

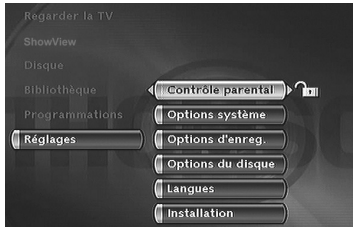

Note : le cadenas vous indique si l'enregistreur DVD est verrouillé ou non. Lorsque la fonction **Verrouillage** est activée, un cadenas est également affiché sur l'afficheur de l'enregistreur DVD.



Verrouillé : vous devez entrer le code secret pour pouvoir lire les disques qui ont un niveau de restriction supérieur à celui que vous avez attribué.



Déverrouillé : vous n'avez pas besoin de code secret pour lire les disques, même si vous avez choisi un niveau de restriction.

Note : votre enregistreur DVD est livré en position déverrouillé, sans niveau de restriction. Si vous souhaitez utiliser la fonction **Verrouillage**, vous devez régler un niveau de restriction et positionner la fonction **Verrouillage** sur **Oui (activé)**.

Verrouillage

4. La ligne **Verrouillage** est déjà sélectionnée. Validez avec **OK**.
Si un code secret n'a pas été choisi, votre enregistreur DVD vous demande d'en choisir un.
5. Tapez quatre chiffres avec les touches **numériques** de la télécommande, puis validez avec **OK**.



Note : choisissez quatre chiffres que vous pourrez facilement retenir, ou bien notez-les ici.

--	--	--	--

6. La première fois une confirmation vous est demandée. Tapez de nouveau les mêmes chiffres, puis confirmez avec **OK**.

Changement du code secret

Pour changer le code secret, vous devez désactiver la fonction **Verrouillage** pour y revenir ensuite.

1. À partir du menu **Contrôle parental** tapez le code à 4 chiffres, puis confirmez avec **OK**.
2. La ligne **Verrouillage** est sélectionnée. Appuyez sur **OK**.
3. Avec les touches **▲ ▼** choisissez **Non (désactivé)** et validez avec **OK**.
4. Quittez le menu en appuyant 3 fois sur la touche **RETURN**.
5. Reportez-vous aux étapes **1, 2 et 4, 5, 6** pour affecter un nouveau mot de passe.
6. Reportez-vous au paragraphe **Verrouillage** pour entrer un nouveau code.

Note : Au cas où vous auriez oublié votre code secret, veuillez consulter le Guide de dépannage situé à la fin de ce manuel (page 56).

Les menus

Niveaux de restriction

Cette fonction permet de restreindre la visualisation de certains disques DVD en affectant à votre enregistreur DVD un réglage de restriction. Cette fonction n'est utilisable qu'avec certains disques DVD prévus à cet usage. Votre enregistreur DVD propose des niveaux de restriction compris entre 1 et 8. La fonction **Niveau Restriction** ne fonctionne pas si le disque lu ne comporte pas de niveau de restriction. En Europe la fonction de Niveau de restriction n'est pas encore très répandue sur les disques DVD que vous pouvez acheter.

1. À partir du **menu principal** sélectionnez la ligne **Réglages** avec les touches **▲ ▼**, puis validez avec **OK**.
2. La ligne **Contrôle parental** est en surbrillance, appuyez sur la touche **OK** de la télécommande (le menu **Contrôle parental** apparaît).
3. Appuyez sur la touche **▼** pour mettre en surbrillance **Niveau Restriction** et appuyez sur la touche **OK**.
4. Utilisez les touches **▲** ou **▼** pour placer la barre de réglage sur le niveau désiré.

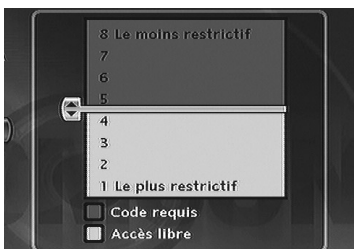

Note : l'enregistreur DVD est livré sans aucun réglage de restriction. Si vous souhaitez interdire la lecture de certains disques, vous devrez choisir un niveau de restriction.

5. Appuyez sur la touche **OK**.
6. Pour retourner au menu de l'enregistreur DVD, appuyez sur la touche **◀** jusqu'à ce que le menu soit affiché à l'écran.

Titres non classifiés

Il nous arrive fréquemment de penser que certains disques DVD vidéo du commerce devraient comporter des niveaux de restriction. Malheureusement, peu de disques en Europe en contiennent. Vous pouvez néanmoins restreindre la visualisation de tels disques grâce à la fonction **Titres non classif.** en cochant l'option **Code requis**, puis en verrouillant l'enregistreur DVD comme indiqué en page 49. Dans ce cas le code sera demandé par votre enregistreur DVD avant la lecture de tous les disques DVD, même pour ceux qui n'en auraient pas besoin.



*Note : vous pouvez également restreindre la visualisation de vos propres disques enregistrés en cochant la case **Pour les DVD+R, +RW**. Dans ce cas le code sera demandé pour tous vos disques enregistrés.*

Les menus

Menu Options système

Le menu **Options système** du menu **Réglages** vous propose des réglages pour optimiser les performances de votre enregistreur DVD par rapport à celles des appareils qui lui sont raccordés et de paramétrer certaines fonctions pratiques.

1. À partir du **menu principal** sélectionnez la ligne **Réglages** avec les touches **▲ ▼**, puis validez avec **OK**.
2. Sélectionnez **Options système** avec les touches **▲ ▼**, puis validez avec **OK**.
3. Choisissez une fonction avec les touches **▲ ▼**, validez avec **OK**, réglez et confirmez avec les touches **▲ ▼** et **OK**.

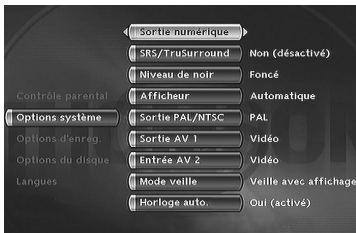

Note : les explications des différentes fonctions de ce menu sont détaillées ci-dessous. Les illustrations associées évoquent le réglage ou la fonction correspondante.



Prise de sortie audio

Sortie numérique (audio)

Selon l'amplificateur ou le téléviseur (avec ou sans décodeur intégré), auquel vous raccorderez votre enregistreur DVD vous devrez paramétrer les prises **DIGITAL AUDIO OUT** (coaxiale ou optique) pour que ces prises délivrent les signaux numériques Dolby Digital, DTS ou MPEG acceptés par l'autre appareil. Cochez **Dolby Digital** ou **DTS** si l'amplificateur ou le téléviseur dispose d'un décodeur Dolby Digital ou DTS (ou les deux selon les appareils). **MPEG** doit être coché pour la lecture de disque DVD dont le son a été enregistré selon la norme MPEG.

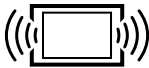

Votre téléviseur

SRS - TruSurround

Cette fonction vous permet de restituer virtuellement sur les deux canaux audio de votre téléviseur ou de votre amplificateur stéréophonique le son multicanal d'un film Dolby ou DTS. Les effets sonores d'un système 5.1 sont alors simulés.

*Note : Le nom et le symbole **SRS TruSurround** sont des marques déposées par les laboratoires SRS Labs, Inc. La technologie TruSurround® est fabriquée sous licence des laboratoires SRS Labs, Inc.*

Les menus

MENU

L'afficheur de votre enregistreur DVD

Niveau de noir

Selon la luminosité de la pièce où vous visionnez les images de votre enregistreur DVD, ajustez le contraste (**Clair / Foncé**).

Afficheur

Selon la luminosité de la pièce où se trouve installé votre enregistreur DVD, choisissez un des 3 réglages proposés (**Automatique / Intense / Atténué**) afin d'adapter la luminosité de l'afficheur de votre enregistreur DVD à son environnement.

Sortie PAL/NTSC

Si les images du disque DVD en cours de lecture apparaissent en noir et blanc sur l'écran de votre téléviseur c'est que le standard des signaux vidéo transmis au téléviseur n'est pas correct. Passez le signal vidéo de **PAL** à **NTSC** ou inversement.

Note : PAL est le nom du système de codage de la couleur dans la plupart des pays européens. NTSC est le nom du système de codage de la couleur en usage aux États-Unis et dans certains autres pays.

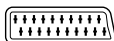

AV1 (IT)
Prise péritel

Sortie AVI

Selon l'appareil connecté sur la prise Péritel (Scart) AVI (généralement un téléviseur), choisissez le signal **RGB**, **S-Video** ou **Vidéo**. Si vous ne connaissez pas le type de signal accepté par votre téléviseur, essayez chacun des réglages pour obtenir le meilleur résultat.

*Note : passage des images de l'enregistreur DVD aux images du téléviseur (avec certains téléviseurs). Si vous souhaitez regarder une chaîne pendant l'enregistrement des programmes d'une autre chaîne vous devrez modifier le réglage de la prise de sortie AVI en choisissant **Vidéo** à la place de **RGB** dans le menu **Options**.*

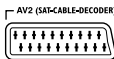

AV2 (SAT-CABLE-DECODER)
Prise péritel

Entrée AV2

Selon l'appareil connecté sur la prise Péritel (Scart) AV2 (généralement un récepteur satellite), choisissez le signal **S-Video** ou **Vidéo**. Si vous ne connaissez pas le type de signal délivré par l'appareil, essayez chacun des réglages pour obtenir le meilleur résultat.

Note : format des signaux des images :

RGB : appellation anglaise pour les signaux RVB (Rouge - Vert - Bleu).

S-Video : S-VHS (Y/C), signaux à composantes couleurs et luminance séparées.

Video : CVBS, signaux vidéo composites.

Mode veille

Pour réduire la consommation d'énergie en veille, votre enregistreur DVD dispose d'une fonction Eco. Sélectionnez **Veille Éco** pour bénéficier de cette fonction.

Note : la fonction Eco ne permet pas l'affichage de message d'alarme de programmation sur l'afficheur. Seule l'icône d'enregistrement clignotera.



Horloge auto.

Permet à votre enregistreur DVD d'être toujours à l'heure, mais aussi à la date et au jour corrects.

Note : laissez cette fonction activée pour éviter d'éventuels problèmes de programmation d'enregistrement.

Menu Options d'enregistrement

Votre enregistreur DVD dispose de fonctions pratiques pour optimiser le rapport qualité d'enregistrement / temps d'enregistrement possible sur un disque DVD+R ou DVD+RW. Ce menu permet aussi d'activer la fonction **VPS/PDC** pour tous vos enregistrements programmés.

1. À partir du menu principal sélectionnez la ligne **Réglages** avec les touches **▲ ▼**, puis validez avec **OK**.
2. Sélectionnez **Options d'enreg.** avec les touches **▲ ▼**, puis validez avec **OK**.
3. Choisissez une option avec les touches **▲ ▼**, validez avec **OK**, réglez et confirmez avec les touches **▲ ▼** et **OK**.



Qualité d'enregistrement

Votre enregistreur DVD peut enregistrer plusieurs heures de programmes TV ou de séquences vidéo issues d'un appareil connecté. Cette capacité dépend des disques et du réglage de qualité choisi dans le menu **Options d'enregistrement**.



Note : les durées sont approximatives. L'accès au menu de réglage est impossible si l'enregistrement est en cours.

Selon le réglage choisi, le temps d'enregistrement sur un disque DVD+R ou DVD+RW est le suivant :

- *1 : Meilleure** - 1 heure.
- *2 : Élevée** - 2 heures.
- *3 : Bonne** - 3 heures.
- *4 : Normale** - 4 heures.
- *5 : Basique** - 6 heures.
- *6 : Basse** - 8 heures.

SmartRecord™

En activant la fonction **SmartRecord™**, votre enregistreur DVD adaptera la qualité de vos enregistrements programmés en se positionnant automatiquement sur un des 6 réglages afin de permettre un enregistrement de tout le programme désiré sur un disque comportant déjà des enregistrements.

VPS/PDC

Pour un déclenchement de toutes vos programmations à l'heure réelle du début de l'émission (si la chaîne diffuse les signaux VPS/PDC).

Note : les signaux VPS (Video Programming System) et PDC (Program Delivery Control) sont transmis en même temps que certains programmes, par certaines chaînes et dans certains pays européens. Laissez activée cette fonction pour bénéficier de ses avantages pour toutes vos programmations. Si la chaîne ne diffuse pas de signal VPS ou PDC, votre enregistreur DVD enregistrera aux heures de début et de fin choisies lors de la programmation d'un enregistrement (page 23).

Informations Complémentaires

Guide de dépannage

Si vous rencontrez des difficultés

Un numéro de téléphone est à votre disposition où des conseillers vous aideront à résoudre vos difficultés.



THOMSON HELPLINE

Votre Contact THOMSON :
 pour la France : 0 826 820 456 (0,15€ / mn)
 pour la Suisse : 0 900 905 950 (0,18CHF / mn)
 pour la Belgique : 070 300 014 (coût d'une communication locale)
www.thomson-europe.com

Votre enregistreur DVD ne s'allume pas

- Avez-vous déplacé l'enregistreur DVD ? Vérifiez la fiche du cordon d'alimentation : est-elle enfoncée à fond dans la prise secteur ? Vérifiez aussi la fiche du cordon secteur, à l'arrière de l'enregistreur DVD ; elle doit être bien enfoncée.
- La prise secteur à laquelle votre enregistreur DVD est branché est-elle alimentée ? Essayez d'y brancher une lampe ou un autre appareil électrique : fonctionnent-ils ? Vérifiez le fusible correspondant du tableau électrique de votre habitation.

La télécommande ne fonctionne pas

- Pour commander votre enregistreur DVD, vous devez appuyer d'abord sur la touche **DVD** de la télécommande.
- Pensez à pointer la télécommande vers l'avant de votre enregistreur DVD et non vers le téléviseur.
- La portée de la télécommande est de 6 à 8 mètres. La portée diminue progressivement avec l'usure des piles. Vous disposez ainsi d'un bon moyen pour connaître l'état des piles. Lorsque les piles doivent être remplacées, le voyant de la télécommande clignote lorsque vous utilisez celle-ci.
- Attention aux objets (ou aux animaux) qui peuvent se trouver sur la trajectoire du faisceau infrarouge entre la télécommande et votre enregistreur DVD. Ils peuvent bloquer le faisceau et provoquer de ce fait un dysfonctionnement de votre enregistreur DVD.

La télécommande de votre enregistreur DVD commande aussi un autre appareil

- Certains appareils (lecteurs de disque DVD) du groupe Thomson (Thomson, Brandt, Ferguson, Saba, Téléfunken) réagissent aux mêmes codes. Pour éviter cet inconvénient, vous pouvez programmer votre enregistreur DVD et sa télécommande pour qu'ils aient un code différent des codes des autres appareils. Reportez-vous à la page 58.

La télécommande et l'enregistreur DVD ne fonctionnent plus : tout semble bloqué

- Débranchez la fiche secteur de votre enregistreur DVD quelques instants et rebranchez-la.

Vous ne voyez aucune image

- Allumez le téléviseur et votre enregistreur DVD.
- Sélectionnez sur le téléviseur la prise qui reçoit les signaux de votre enregistreur DVD (AVI, TVI, AUX1, ... selon la marque si connecté comme en page 3).
- Vérifiez que les fiches des différentes prises sont bien enfoncées.

Les couleurs ne sont pas naturelles

- Vérifiez que les cordons Péritel (Scart) sont bien enfoncés dans les prises des différents appareils.
- Vérifiez les réglages Sortie AVI, Entrée AV2 et Sortie PAL/NTSC (menu **Options système** page 52).

Informations Complémentaires

Le format d'image ne correspond pas au format d'écran de votre téléviseur

- Le format d'image est réglable. Reportez-vous à la page 46. Avec certains disques le format est imposé et ne peut pas être changé.

Pas de son

- Vérifiez que les réglages DTS, Dolby Digital et MPEG correspondent bien aux caractéristiques de l'appareil connecté sur la prises audio numérique (coaxiale ou optique) (page 51).



Le son est faible ou inaudible

- Le son du téléviseur est coupé ou réglé à un niveau très faible. Appuyez sur la touche (⌘) de la télécommande du téléviseur et/ou réglez le volume du téléviseur (ou de l'amplificateur si c'est le cas).

Les menus ou les sous-titres n'apparaissent pas dans la langue que vous souhaitez

- Avec un disque DVD : les menus des disques DVD n'apparaissent pas dans votre langue. Vérifiez sur la jaquette du disque quelles langues sont proposées. Eventuellement choisissez la langue qui vous intéresse (page 47).
- Avec un disque DVD : il n'y a pas de sous-titre. Vérifiez sur la jaquette du disque si des sous-titres sont proposés. Eventuellement choisissez celui qui vous intéresse (page 48).
- La langue préférentielle pour les dialogues et les sous-titres des disques DVD a été choisie lors de la première installation de votre enregistreur DVD. Pour la changer reportez-vous en pages 47 et 48.
- Vous pouvez aussi changer de langue pendant la lecture d'un disque en appuyant sur la touche **INFO** et en choisissant l'icône pour les dialogues ou pour les sous-titres. Ce choix n'est valable que pour ce disque tant qu'il ne sera pas enlevé du tiroir.

Les menus de votre enregistreur DVD n'apparaissent pas dans la langue que vous souhaitez

- Vérifiez que votre langue est proposée dans le menu de réglages (page 47). Eventuellement choisissez une autre langue.

Vous ne pouvez pas accéder au menu sélectionné même en appuyant sur OK

- Si le nom du menu apparaît sur fond transparent c'est que le menu ou la fonction correspondante n'est pas disponible. Les menus **Disque**, **Titres** et **Liste de lecture** sont contextuels : ils dépendent d'opérations réalisées avant telles que :
- **Disque** n'est pas accessible tant qu'un disque n'est pas dans le tiroir du lecteur de votre enregistreur DVD.
- **Titres** n'est pas accessible tant que vous n'aurez pas enregistré un programme TV ou une séquence vidéo (d'un appareil extérieur).

Le menu de votre enregistreur DVD disparaît

- Comme les ordinateurs, votre enregistreur DVD dispose d'un économiseur d'écran qui remplace le menu fixe par un logo THOMSON mobile. Appuyez sur une touche de Navigation pour rappeler le menu fixe.

La lecture du disque DVD ne commence pas même en appuyant sur la touche PLAY

- Le niveau de restriction du disque est supérieur à la limite de classification que vous avez choisie (page 50).

L'avance ou le retour rapide ne fonctionne pas

- Certains disques disposent de séquences qui interdisent l'avance, le retour ou le saut de chapitre. Lorsqu'une commande est interdite ou n'est pas prévue pour la section ou le mode opératoire en cours un signe d'interdiction (⊘) apparaît quelques instants à l'écran.

Vous ne pouvez pas changer d'angle de caméra

- La plupart des disques DVD ne disposent pas de prises de vues multiples. Lorsque cette possibilité existe ce n'est, en général, que pour quelques scènes.

Informations Complémentaires

Autres problèmes

Réinitialisation de votre lecteur

- Ouvrez le tiroir de l'enregistreur DVD et assurez-vous qu'il n'y a pas de disque. Refermez le tiroir. Maintenez appuyée la touche **STOP** de votre enregistreur DVD, puis appuyez sur la touche **ON/STANDBY** en maintenant appuyée pendant 3 secondes jusqu'à ce que l'indication *INIT* apparaisse sur l'afficheur de votre enregistreur DVD. Lorsque l'indication *MENU* réapparaît sur l'afficheur, éteignez puis rallumez votre enregistreur DVD avec la touche **ON/STANDBY** en façade. Le menu qui est maintenant affiché à l'écran est le menu qui permet de choisir la langue d'affichage de votre enregistreur DVD. Il confirme que tous les réglages depuis la première installation ont été effacés. L'enregistreur DVD se trouve reconfiguré comme lors de sa livraison (réglages usines). Reportez-vous à la page 4 de ce manuel pour recommencer la mise en service de votre enregistreur DVD.

Si vous avez oublié votre code

- Le tiroir du lecteur et assurez-vous qu'il n'y a pas de disque. Refermez le tiroir. Le menu du lecteur est maintenant affiché sur l'écran du téléviseur. Maintenez appuyée la touche **STOP** de votre lecteur et appuyez pendant plus de 3 secondes sur la touche **STOP** de votre télécommande. Le code que vous aviez choisi pour le contrôle parental est annulé. Pour réaffecter un code reportez-vous à la page 49.

Le changement de chaîne est impossible

- Pendant l'enregistrement d'un programme TV (ou d'une séquence vidéo d'un appareil connecté), le changement de chaîne est impossible. Pour changer de chaîne vous devez arrêter complètement l'enregistrement (page 21).

En ambiance calme votre enregistreur DVD émet un léger bourdonnement.

- Un ventilateur équipe votre enregistreur DVD. Il évacue la chaleur afin d'assurer un refroidissement correct. Il fonctionne dès que votre enregistreur DVD est en marche en produisant un léger bruit.

L'affichage ou la lecture d'images numériques au format JPEG est longue

- Selon la taille des images le temps d'affichage peut être assez long. Si les images sont trop "lourdes" il se peut que votre enregistreur DVD ne puisse pas les afficher correctement.

Vous ne pouvez pas enregistrer sur le disque

- Si un message apparaît à l'écran, appuyez sur la touche **CLEAR** de la télécommande pour le faire disparaître.
- Vérifiez qu'il s'agit bien d'un DVD+R ou DVD+RW.
- Le disque DVD+R est verrouillé ou parachevé. S'il a été parachevé, vous ne pourrez plus enregistrer dessus. S'il est verrouillé vous pouvez le déverrouiller, reportez-vous à la page 43.
- Vous ne pouvez pas enregistrer sur un même disque des images vidéo et des photos JPEG ou de la musique mp3. Utilisez des disques DVD+R/+RW différents.
- Les saletés et les empreintes de doigts peuvent affecter l'enregistrement et la lecture. Veuillez vous reporter à la page 57 de votre manuel d'utilisation pour les informations à propos de la manipulation et du nettoyage des disques.

Informations Complémentaires

Attention

Protégez l'enregistreur DVD de l'humidité et de la chaleur excessive (cheminée, radiateur), ainsi que de tout équipement créant de puissants champs magnétiques ou électriques (hauts-parleurs...). Déconnectez le câble d'alimentation du secteur si l'enregistreur DVD fonctionne mal.

Exclusion de garantie !

Dans la mesure permise par la loi, toute déclaration ou toute garantie de non-contrefaçon de droits d'auteurs ou de tout autre droit de propriété intellectuelle résultant de l'utilisation du produit dans des conditions autres que celles visées ci-dessus, est exclue.



Condensation

Si votre appareil et/ou un disque a passé un certain temps dans une température ambiante froide, par ex. pendant un transport en hiver, attendez environ 2 heures qu'ils aient atteint la température ambiante afin d'éviter des dégâts sérieux.

Disques

Manipulez toujours vos disques avec soin. Tenez-les par le trou du milieu ou par le pourtour. Placez toujours votre disque l'étiquette vers le haut (dans le cas d'un disque simple face). Placez toujours votre disque correctement dans le tiroir en utilisant la zone de guidage adaptée. Utilisez toujours un chiffon doux pour nettoyer les disques si nécessaire et essuyez du centre vers l'extérieur. Remettez toujours les disques dans leur boîtier après utilisation et stockez-les en position verticale. N'utilisez jamais de bombes de nettoyage pour disques, de benzine, de liquides anti-électricité statique ou tout autre solvant si la surface du disque est sale. Essuyez délicatement avec un chiffon doux et humidifié (à l'eau uniquement) ; n'essuyez jamais le disque d'un mouvement circulaire, sous peine de faire des rayures circulaires qui pourraient provoquer du bruit durant la lecture.

Note : Dolby Digital est une technique de compression du son mise au point par les Laboratoires Dolby pour les signaux audio numériques à canal multiple. Le système Dolby Digital permet toute configuration de canaux audio, du son stéréo (2 canaux) au son "surround" numérique 5.1.

«Dolby Digital» et le logo à deux D sont des marques déposées de Dolby Laboratories Licensing Corporation. Copyright 1992 Dolby Laboratories Inc. Tous droits de reproduction réservés.

DTS - est une technique de compression du son numérique développée par Digital Theater Sound systems pour les signaux audio multicanaux numériques.

"DTS" et "DTS Digital Out" sont des marques déposées par Digital Theater Systems inc.

PCM - Si l'appareil connecté aux prises DIGITAL AUDIO OUT n'accepte pas les signaux Dolby, DTS ou MPEG votre enregistreur DVD délivrera des signaux PCM (Pulse Code Modulation). Dans ce cas ni Dolby Digital, DTS ou MPEG ne doivent être sélectionnés.

Le PCM linéaire est un format d'enregistrement de signaux utilisé pour les CD. Les CD sont enregistrés en 44,1kHz / 16bits. Les disques DVD sont enregistrés en 48kHz / 16 bits, voire jusqu'à 96kHz / 24 bits.

Pour votre sécurité

N'ouvrez jamais l'appareil ni aucun de ses éléments. Cela peut être dangereux pour vous et pour certaines pièces fragiles. Vous risquez de recevoir une décharge électrique ou un contact avec le rayon laser. N'essayez pas de regarder à l'intérieur de l'appareil, ni par l'ouverture du tiroir, ni par toute autre ouverture.

Protection contre la copie de disques DVD

En accord avec le standard DVD, votre enregistreur DVD est équipé d'un système de protection contre la reproduction, qui peut être activé ou désactivé par le disque lui-même, afin de détériorer très fortement la qualité de l'enregistrement du disque DVD sur une bande vidéo voire même de le rendre impossible. "Ce produit est conforme à la technologie de protection des droits d'auteur soumise à la législation de certains brevets américains et autres droits de propriété intellectuelle appartenant à la Macrovision Corporation et à d'autres détenteurs de droits. Il faut l'autorisation explicite de la Macrovision Corporation pour pouvoir utiliser cette technologie et elle est conçue pour un usage domestique seulement à moins d'une autorisation expresse de Macrovision Corporation. La neutralisation et le démontage sont interdits."

Informations Complémentaires

Télécommande - Code A-B

Avec certains appareils (combinés TV/DVD ou autre lecteur DVD) il se peut que la télécommande de votre enregistreur DVD commande le lecteur DVD de l'autre appareil. Dans ce cas vous avez la possibilité de régler votre télécommande et l'enregistreur DVD sur un autre code appelé code B.

Réglage de la télécommande sur le code B

	N° à taper	Sur l'afficheur
Code A	3000	DVD A
Code B	3001	DVD B

Note : la télécommande de votre enregistreur DVD est réglée sur le code A (3000). Pour la régler sur le code B (3001) suivez la procédure ci-dessous.

1. Maintenez appuyée la touche **DVD**.
2. À l'aide des touches numérotées, tapez **3, 0, 0, 1**.
3. Relâchez la touche **DVD**.

Réglage de votre enregistreur DVD sur le code B

1. Allumez votre enregistreur DVD.
2. Vérifiez qu'il n'y a pas de disque dans le tiroir.
3. Appuyez simultanément sur les 2 touches **PLAY/PAUSE, AV** en façade de votre enregistreur DVD et relâchez-les lorsque votre enregistreur DVD affichera **DVD B**.
4. Essayez de commander votre enregistreur DVD sur la télécommande.

Note : En cas de problème, recommencez le réglage des deux éléments : la télécommande et votre enregistreur DVD.

Caractéristiques techniques

Alimentation secteur 220 à 240 V - 50/60 Hz

Puissances consommées :

- En fonctionnement = 36 W
- En veille = 5 W
- En veille, mode ECO = 4 W

Température de fonctionnement +5°C à + 35°C humidité ambiante de 80 % maximum

Système de lecture 2 diodes Laser - Longueur d'ondes : 655 / 780 nm, laser CLASSE 2

Normes de réception LL' - BG - I - DKK'

Nombre de chaînes mémorisables 99

Télécommande Infrarouge 33 Khz - Piles 2 x 1,5V (AAA)

Spécifications nominales - Tous droits de modification des spécifications réservés. Les caractéristiques et l'aspect du produit peuvent être modifiés sans notification préalable. La couleur et l'aspect du produit peuvent différer de ceux présentés dans ce manuel.