

# Précautions



## Installation

Assurez-vous que l'alimentation secteur de votre maison corresponde bien à celle indiquée sur l'étiquette d'identification collée au dos de votre appareil. Installez celui-ci à plat, sur un support adapté (mobilier), en lui laissant suffisamment d'espace libre pour une bonne ventilation (7 à 10 cm). Assurez-vous que les fentes de ventilation ne soient pas recouvertes. Ne placez pas d'autres appareils ni des appareils lourds sur votre lecteur DVD. Ne le placez pas sur des amplificateurs ou sur tout autre équipement pouvant dégager de la chaleur. Avant de déplacer le lecteur, assurez-vous que le tiroir à disque est vide. Ce lecteur DVD est conçu pour un usage continu. Le passer en mode veille n'interrompt pas son alimentation électrique. Pour séparer complètement le lecteur du secteur, il doit être déconnecté en le débranchant, ce qui est conseillé si vous ne l'utilisez pas pendant un certain temps.

FR

## Attention

Protégez le lecteur de l'humidité et de la chaleur excessive (cheminée), ainsi que de tout équipement créant de puissants champs magnétiques ou électriques (haut-parleurs...). Déconnectez le câble d'alimentation du secteur si le lecteur fonctionne mal. Votre lecteur n'est pas conçu pour une utilisation industrielle, mais pour une utilisation familiale. L'usage de ce produit est destiné à des fins purement privées. Copier ou télécharger des fichiers musicaux à des fins de commercialisation ou pour tout autre but lucratif constitue ou pourrait constituer une violation de Code de la propriété Intellectuelle.

**EXCLUSION DE GARANTIE : DANS LA MESURE PERMISE PAR LA LOI, TOUTE DECLARATION OU TOUTE GARANTIE DE NON-CONTREFACON DE DROITS D'AUTEURS OU DE TOUS AUTRES DROITS DE PROPRIETE INTELLECTUELLE RESULTANT DE L'UTILISATION DU PRODUIT DANS DES CONDITIONS AUTRES QUE CELLES VISEES CI-DESSUS EST EXCLUE.**

## Condensation

Si votre appareil et/ou un disque a passé un certain temps dans une température ambiante froide, par ex. pendant un transport en hiver, attendez environ 2 heures qu'ils aient atteint la température ambiante afin d'éviter des dégâts sérieux.

## Pour votre sécurité

N'ouvrez jamais l'appareil ni aucun de ses éléments. Cela peut être dangereux pour vous et pour certaines pièces fragiles. Vous risquez de recevoir une décharge électrique ou un contact avec le rayon laser. N'essayez pas de regarder à l'intérieur de l'appareil, ni par l'ouverture du tiroir, ni par toute autre ouverture.

## Disques

Manipulez toujours vos disques avec soin. Tenez-les par le trou du milieu ou par le pourtour. Placez toujours votre disque l'étiquette vers le haut (dans le cas d'un disque simple face). Placez toujours votre disque correctement dans le tiroir en utilisant la zone de guidage adaptée. Utilisez toujours un chiffon doux pour nettoyer les disques si nécessaire et essuyez du centre vers l'extérieur. Remettez toujours les disques dans leur boîtier après utilisation et stockez-les en position verticale. N'essayez jamais de lire un CD Photo. N'utilisez jamais de bombes de nettoyage pour disques, de benzine, de liquides anti-électricité statique ou tout autre solvant si la surface du disque est sale. Essuyez délicatement avec un chiffon doux et humidifié (à l'eau uniquement) ; n'essuyez jamais le disque d'un mouvement circulaire, sous peine de faire des rayures circulaires qui pourraient provoquer du bruit durant la lecture.

## Protection contre la copie de disques DVD

En accord avec le standard DVD, votre lecteur DVD est équipé d'un système de protection contre la reproduction, qui peut être activé ou désactivé par le disque lui-même, afin de détériorer très fortement la qualité de l'enregistrement du disque DVD sur une bande vidéo voire même de le rendre impossible. "Ce produit est conforme à la technologie de protection des droits d'auteur soumise à la législation de certains brevets américains et autres droits de propriété intellectuelle appartenant à la Macrovision Corporation et à d'autres détenteurs de droits. Il faut l'autorisation explicite de la Macrovision Corporation pour pouvoir utiliser cette technologie et elle est conçue pour un usage domestique seulement à moins d'une autorisation expresse de Macrovision Corporation. La neutralisation et le démontage sont interdits."

## Cher client,

Attention à l'environnement ! Lorsque vous déciderez de vous débarrasser de cet appareil, il sera de votre responsabilité de le laisser dans un centre de recyclage ou de le retourner à votre revendeur afin que ce dernier lui fasse suivre la filière de recyclage en vigueur dans votre pays. THOMSON multimédia et la nature vous en remercie

*THOMSON multimédia dégage sa responsabilité en cas d'utilisation non conforme aux indications de cette notice.*

# Les disques que vous pouvez lire



**DVD-Video** - Les disques DVD de 8 et 12 cm, à 1 ou à 2 faces, à couche simple ou double. Les DVD sont des disques optiques à haute densité sur lesquels un son et une image de haute qualité sont enregistrés au moyen de signaux numériques.

**Numéro de code régional** - Votre lecteur DVD répond aux informations de gestion régionale enregistrées sur un disque DVD. Le code régional de votre méthode est la région **2**. Si vous vous apprêtez à acheter un disque DVD, vérifiez qu'il présente le bon logo. **ALL** signifie toutes les régions. **Autres régions** - **1**: USA, Canada - **2**: Europe, Moyen-Orient, Rép. d'Afrique du Sud, Japon **3**: Asie du Sud-Est, Taiwan **4**: Amérique centrale et du sud, Australie, Mexique, Nouvelle-Zélande **5**: Fédération Russe, Afrique (excepté Égypte et Rép. d'Afrique du Sud), Inde, Pakistan **6**: Chine.



**DVD-R, DVD-RW** - La plupart des **DVD-R** (enregistrables une fois) et des **DVD-RW** et **DVD+RW** (réenregistrables). Est fonction du graveur et des disques utilisés.



**Video CD (VCD) - Video Compact Disc** - Disque qui permet d'enregistrer sur un CD jusqu'à 74 mn de vidéo qualité VHS associée à des images fixes, pistes audio et menus interactifs.



**CD-R, CD-RW** - La plupart des **CD-R** (enregistrables une fois) et des **CD-RW** (réenregistrables). Est fonction du graveur et des disques utilisés.



**CD audio** - Les CD audio et la plupart des CD audio enregistrables (8 et 12 cm).



**Fichiers JPEG** - les CD-R contenant des **IMAGES** au format JPEG.

## A propos des disques CD-R/MP3

**Disques CD-R** - Ce lecteur DVD peut lire la plupart des disques CD-R. Toutefois, selon le graveur de CD de votre ordinateur personnel, le type de disques et la méthode d'enregistrement utilisés, il est possible que tous les disques ne puissent être lus ou que la lecture ne présente pas les performances attendues. Lors de la lecture d'un disque CD-R, il est parfaitement normal que le lecteur ait besoin de près de 20 secondes pour identifier le disque avant de commencer la lecture. Si le disque n'est pas reconnu après ce délai retirez-le et remplacez-le dans le lecteur pour un nouvel essai. Il existe deux types de disques CD enregistrables : - les disques CD-R audio (pour musique seulement) qui ne sont destinés qu'à l'enregistrement avec un enregistreur CD audio HiFi de salon. - les disques CD-R Data sont destinés à l'enregistrement sur un graveur de CD sur ordinateur personnel. Utilisez de préférence ces disques.

• **Quelle que soit la capacité réelle d'enregistrement du disque CD-R, ne dépasse pas 630 Mo d'enregistrement sur le disque.** • Préférez les disques CD-R de 74 min (650 Mo) aux disques CD-R de 80 min (700 Mo). • Préférez les disques CD-R aux disques CD-RW (CD réenregistrables) car la lecture des CD-RW peut, dans certains cas, ne pas fonctionner correctement. • Utilisez un logiciel de gravure des CD fiable et de bonne qualité. • Fermez toutes les applications de votre ordinateur personnel afin d'optimiser la qualité et la fiabilité de vos enregistrements sur le disque. • Assurez-vous que l'enregistrement soit "suffisamment long" pour être lu. Un enregistrement trop court risque d'augmenter le temps d'identification du disque.

**Disques CD-R MP3** - Dans le cas de disques CD-R pour fichiers MP3, respectez les recommandations générales ci-dessus données pour les CD-R, mais aussi les recommandations spécifiques ci-après :

• **Il est nécessaire que vos fichiers MP3 soient au format "ISO 9660" ou "JOLIET"**. Les fichiers au format ISO 9660 et Joliet MP3 sont compatibles avec les applications DOS et Windows ainsi qu'avec Mac OS. Ce sont les deux formats les plus courants. • **Vos fichiers MP3 doivent avoir un nom limité à 12 caractères et une extension ".mp3"**. Ils doivent donc être enregistrés sous la forme : titre.mp3. Veillez à ne pas introduire d'espace ou de caractères spéciaux tels que ( . / , \ , = , + ). • **Ne gravez que des fichiers MP3 dont le taux de compression est au moins de 128 kbps (kilobit/sec)**. La qualité sonore du format MP3 dépend du taux de compression choisi. Afin d'obtenir une qualité sonore équivalente à celle d'un CD audio, utilisez des fichiers dont le taux d'échantillonnage lors de la conversion de l'audio analogique au format MP3 est compris entre 128 kbps et 160 kbps. Des taux de compression plus élevés comme 192 kbps ou davantage n'amélioreront la qualité sonore que dans de rares cas. Réciproquement, des fichiers avec un taux d'échantillonnage inférieur à 128kb/s ne seront pas correctement interprétés. • **N'essayez pas de graver des fichiers MP3 sécurisés**. Tel que "Windows Media™" (marque déposée et propriété de Microsoft Inc) ou SDMI™ - "Secure Digital Music Initiative" (marque déposée et propriété de The SDMI Foundation). Ces fichiers sécurisés sont codés et protégés : ils ne peuvent être gravés. • **Important** : Ces seules recommandations ne sauraient constituer une garantie pour un bon fonctionnement. En effet, certaines techniques d'enregistrement de fichiers MP3 sur vos disques CD-R pourraient ne pas permettre une lecture optimale de ces fichiers sur votre lecteur DVD (lecture de moindres performances, voire même, dans certains cas, rendue impossible).

**N.B.** : Les informations contenues dans ce document ont été actualisées au mois de Février 2002.

# Sommaire

## Raccordements et réglages initiaux de votre lecteur

<b>Précautions</b> .....	1
<b>Les disques que vous pouvez lire</b> .....	2
• A propos de disques CD-R / MP3	
<b>Mise en service</b> .....	4-5
• Avant de commencer	
• Mise en service de la télécommande	
• Mise en service de votre lecteur DVD	
<b>Autres raccordements</b> .....	6-7
• Raccordements	
• Exemple de raccordements	
<b>Télécommande</b> .....	8
<b>Face avant, afficheur</b> .....	9
<b>Menus et bandeaux</b> .....	10-11
• Utilisation des menus avec les touches de navigation • Choix de titre, de chapitre	
• Langue des dialogues, des sous-titres • Marquages • Angles • Répétition • Modes de lecture • Intros can	
<b>Le menu Affichage</b> .....	12
• Téléviseur PAL ou NTSC • Afficheur	
• Format d'image	
<b>Le menu Son</b> .....	13
• Sound Logic • Surround virtuel	
• Sortie audio numérique	

## Lecture de vos disques, DVD, CD audio

<b>Fonctions de base</b> .....	14-15
• Chargement d'un disque	
• Lecture d'un disque	
• Ralenti, Arrêt sur image, Recherche	
• Recherche rapide d'images ou d'une plage • Arrêt sur image et avance image par image • Ralenti • Accès direct à une plage musicale • Titres, chapitres, temps écoulé, audio et sous-titres	

## Utilisation Fonctions plus avancées

FR

<b>Modes de lecture</b> .....	16-17
• Lecture automatique ou lecture standard	
• Lecture aléatoire • Programmation de la lecture • Lecture programmée	
<b>Répétition / Marquage</b> .....	18
• Lecture répétée • Lecture répétée d'une scène entre deux points • Marquage de séquences	
<b>Autres fonctions</b> .....	19
• Vidéo CD - Menu de contrôle de lecture (PBC) • DVD - Angle de caméra	
• DVD et vidéo CD - Zoom	
<b>Lecture JPEG et MP3</b> .....	20
• Lecture de fichiers JPEG	
• Qu'est-ce que le MP3	
• Lecture d'un CD MP3	
• Saut de chansons	
<b>Verrouillage</b> .....	21
• Verrouillage du lecteur	
• Niveau de restriction	
<b>Langue préférentielles</b> .....	22-23
• Langue des menus du lecteur	
• Langue des menus du disque	
• Langue des dialogues	
• Langue des sous-titres	
<b>Annexe</b> .....	24
• Guide de dépannage	
• Caractéristiques techniques	
• Assistance téléphonique	

# Mise en service ...

## Avant de commencer

Nous vous remercions d'avoir porté votre choix sur un appareil de notre marque. Déballez complètement votre matériel et enlevez les films de protection.

Lecteur DVD \_\_\_\_\_



Télécommande \_\_\_\_\_



2 piles non rechargeables, type AA \_\_\_\_\_

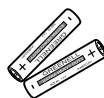

Cordon Audio/Vidéo \_\_\_\_\_



Notice d'installation et d'utilisation \_\_\_\_\_



## Mise en service de la télécommande

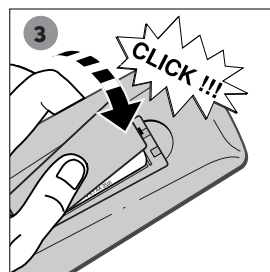
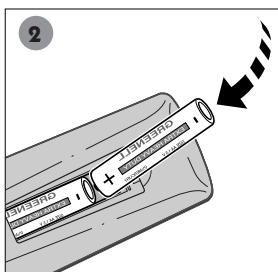
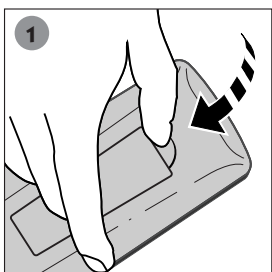

Installez deux piles de type LR06 ou AA dans la télécommande comme indiqué ci-contre.



Respectez les polarités. Ne mélangez pas piles neuves et piles usagées. N'utilisez pas de piles rechargeables. N'exposez pas les piles à une chaleur excessive, ne les jetez pas au feu, ne les rechargez pas, n'essayez pas de les ouvrir ; elles pourraient couler ou exploser. Retirez les piles de la télécommande si vous n'utilisez pas celle-ci pendant une période prolongée (plusieurs semaines).



Respectez l'environnement et la loi ! Avant de jeter des piles, informez-vous auprès de votre distributeur pour savoir si elles font l'objet d'un recyclage spécial, et s'il peut se charger de les récupérer.



## Mise en service de votre lecteur DVD

### RACCORDEMENTS DE BASE

Selon les appareils que vous possédez vous aurez le choix entre plusieurs possibilités de connexions. Nous vous proposons ici le branchement recommandé. Pour d'autres branchements reportez-vous en page suivante.

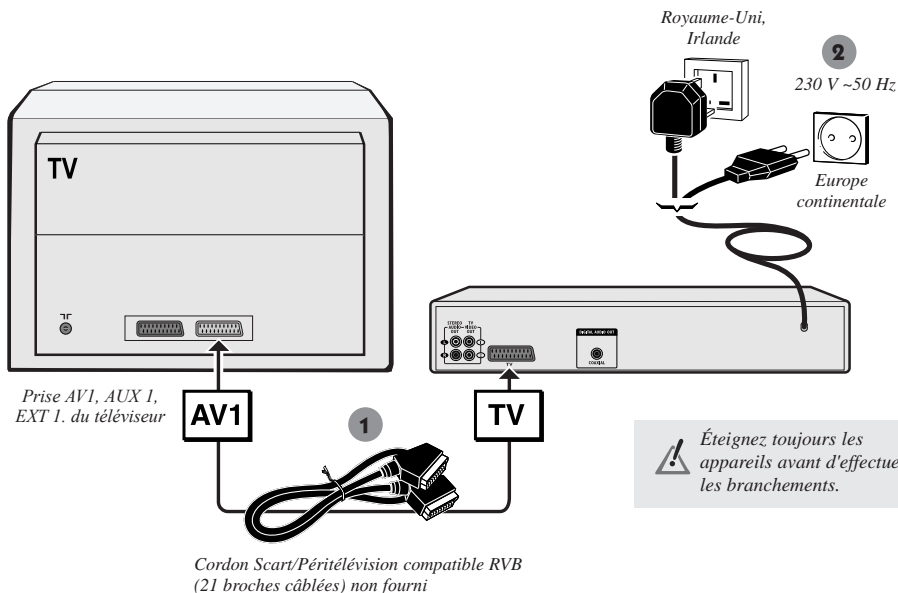

### MISE EN SERVICE DU LECTEUR (réglage de base)

1. Allumez votre téléviseur.
2. Allumez votre lecteur DVD avec la touche **STANDBY / ON** (sur la façade).

Lors de la première mise en marche, votre lecteur vous propose de choisir une langue préférentielle pour les différents affichages grâce à un menu qui apparaît sur l'écran du téléviseur. Si ce menu n'est pas présent, sélectionnez sur le téléviseur la prise AV à laquelle vous avez raccordé votre lecteur. Les menus du lecteur ainsi que les dialogues et les sous-titres des disques DVD vous seront toujours présentés dans la langue choisie si elle est disponible sur les disques visionnés.

3. Choisissez la langue à l'aide des touches de **Navigation** de la télécommande puis confirmez avec **OK**.

Vous pouvez dès maintenant visionner un disque DVD ou écouter un CD audio. Toutefois, nous vous recommandons de compléter les réglages d'installation de votre lecteur afin d'adapter ses performances à celles de vos autres appareils. Reportez-vous aux pages 12 et 13.

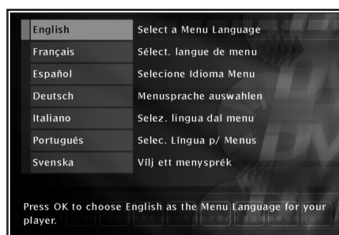

# Autres raccordements



Le branchement proposé en page 5 permet un raccordement rapide de votre lecteur. Ce branchement permet une reproduction sonore, de qualité standard, et visuelle de qualité optimum (RVB). Selon les prises disponibles sur vos autres appareils ou pour profiter au maximum des performances de votre lecteur vous pouvez être amené à effectuer d'autres connexions. Votre lecteur dispose à cet effet d'autres prises.

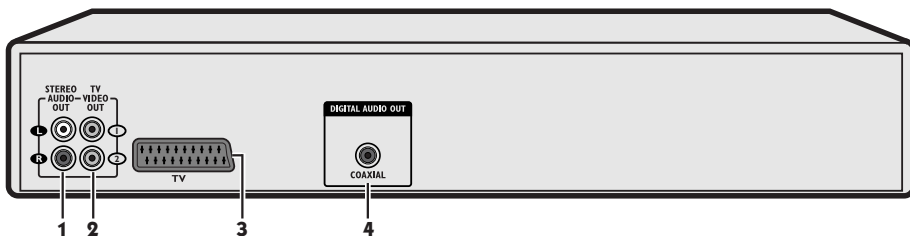

1. **Sorties Audio analogiques** vers amplificateur.
2. **Sorties vidéo Composite (CVBS)** : vers amplificateur AV ou TV (image de qualité standard).
3. **Sortie SCART/PÉRITÉLÉVISION (1) (RVB)** : vers amplificateur AV ou TV.
4. **Sortie Audio numérique** vers amplificateur ou TV.

## Raccordements

Le tableau ci-dessous détaille les prises et la qualité des signaux de sortie de votre lecteur. Choisissez un des 2 raccordements proposés pour la connexion vidéo et un des 2 raccordements proposés pour la connexion audio.

### Connexions Vidéo (images)

Qualité d'image	Type de prise utilisée
***	• Prise <b>TV (3)</b> (prise SCART - signaux RVB)
*	• Prises <b>VIDEO OUT (2)</b> (prises RCA - signal CVBS)

### Connexions Audio (son)

Qualité de son	Type de prise utilisée
***	• Prise <b>COAXIAL OUT (4)</b> (prise RCA - signal numérique)
**	• Prises <b>AUDIO OUT L et R (1)</b> (prises RCA - signal analogique)



Le raccordement par prise scart/péritélévision fournit à la fois les signaux vidéo et audio. Si vous choisissez un raccordement par câble scart/péritélévision vous n'avez pas besoin de raccorder d'autres prises.



Si les câbles de connexions ne sont pas fournis avec votre lecteur. Procurez-vous des câbles de qualité, préférez les marques connues.

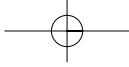

## Exemple de raccordements

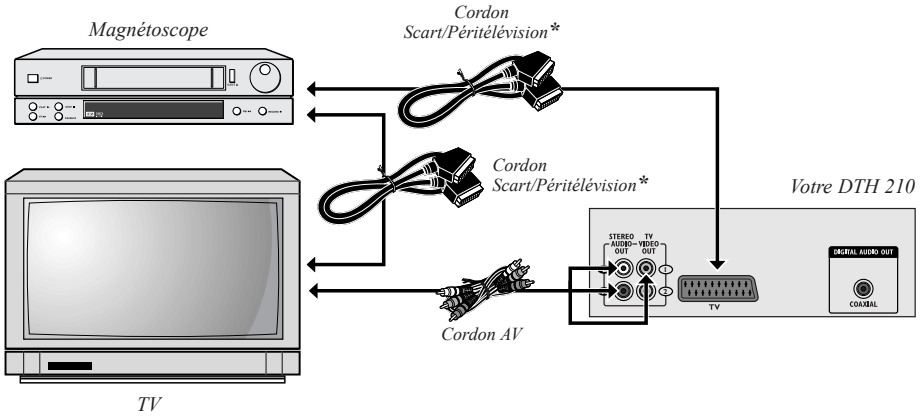

\*: non fourni

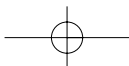
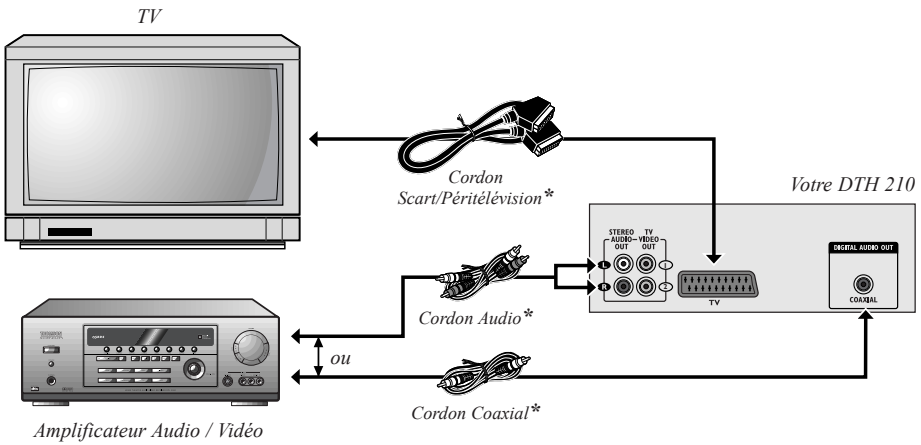

# Télécommande

**!** Appuyez d'abord 1 fois sur la touche DVD ou TV selon l'appareil à commander.

**TV** Configure la télécommande pour commander un **téléviseur THOMSON**.

• Affiche à l'écran (ou fait disparaître) la langue des sous-titres.\* (→ page 23)

• Configure la télécommande pour commander votre **lecteur**.

• Affiche à l'écran (ou fait disparaître) la langue des dialogues et le format sonore.\* (→ page 23)

• Retour au menu précédent ou pour enlever un bandeau.

• Touches de navigation :  
- choix d'une fonction dans un menu ou un bandeau,  
- touche **OK** pour valider.

• Entrée des valeurs numériques (Compteur).

• Lecture d'un disque. (→ page 14)

• Arrêt momentané ou définitif de la lecture d'un disque (appuyez 1 ou 2 fois).

• Ouverture et fermeture du tiroir du lecteur.

• Arrêt sur image (Pause), et passage au mode d'avance image par image (Frame) (→ pages 14-15)

• Pour accéder au bandeau de fonctions. (→ page 11)

• Pour accéder au sommaire d'un disque DVD.\* (→ page 10)

• Pour éteindre votre appareil (mise en veille).

• Pour accéder au choix de la prise de vues d'un disque DVD\*. (→ page 19)

• Accès au menu d'un disque (s'il est disponible) en lecture ou reprise de la lecture. (→ page 10)

• Saut de chapitre (DVD), ou de plage (CD) en avant ou en arrière.

• Retour au menu précédent, ou pour enlever un bandeau.

• Pour agrandir l'image en lecture, au ralenti ou en pause. (→ page 19)

• Pour revoir la dernière scène. Chaque appui retourne en arrière de 10 secondes lors de la lecture d'un disque DVD.

• Avance ou retour rapide. Lecture accélérée avant ou arrière.

• Ralenti avant ou arrière à partir du mode PAUSE.

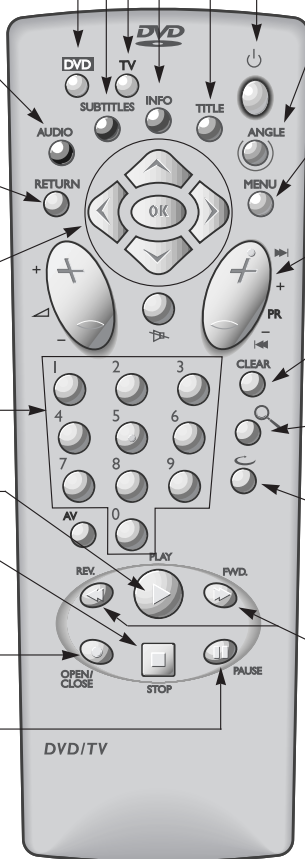

**!** \* Si disponible sur le disque lu.

## Contrôler le téléviseur



Touches permettant de sélectionner des chaînes.



Sélection de l'entrée AV.



Pour régler le volume sonore.



Pour couper le son.

Contrôles des menus ou fonctions spéciales.





# Face avant, afficheur

**FR**
**1. STANDBY/ON**

Lecteur en veille : voyant allumé.  
Lecteur en marche : afficheur allumé.

**2. Tiroir pour les disques.**
**3. OPEN/CLOSE** : Pour ouvrir et fermer le tiroir.

**4. PLAY** : Pour lire le disque.

**5. STOP** : Pour arrêter la lecture.

**6. SEARCH** : Avance ou retour rapide  
(→ page 15)

**7. SKIP** : Saut de chapitre en avant ou en arrière. (→ page 14)

**8. Afficheur de la façade**

## Les touches du lecteur

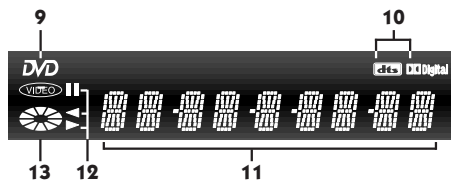
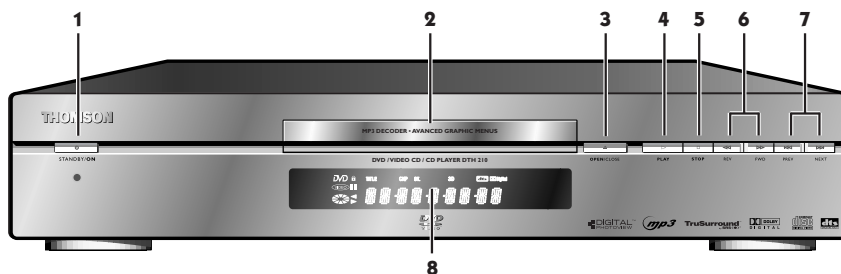

## Sur l'afficheur

**9. DVD VIDEO** est allumé si un disque DVD est dans le lecteur.

**10. Digital ou DTS** est allumé si le disque en cours bénéficie d'un son Dolby ou DTS.

**11. Temps écoulé**

- DVD → heures, minutes, secondes.
- CD audio → minutes, secondes.

**12. Lecture avant (▶), arrière (◀) ou arrêt sur image (⏸).**
**13. Allumé et tourne selon le mode de lecture (normal, rapide, lent).**

# Menus...

Les fonctions de votre lecteur DVD ne sont pas toutes accessibles directement par les touches de la télécommande ou de la façade. Un certain nombre de fonctions sont utilisables grâce à des menus que vous pouvez afficher ou enlever à loisir. Le **principe d'utilisation** des menus est détaillé ci-dessous.

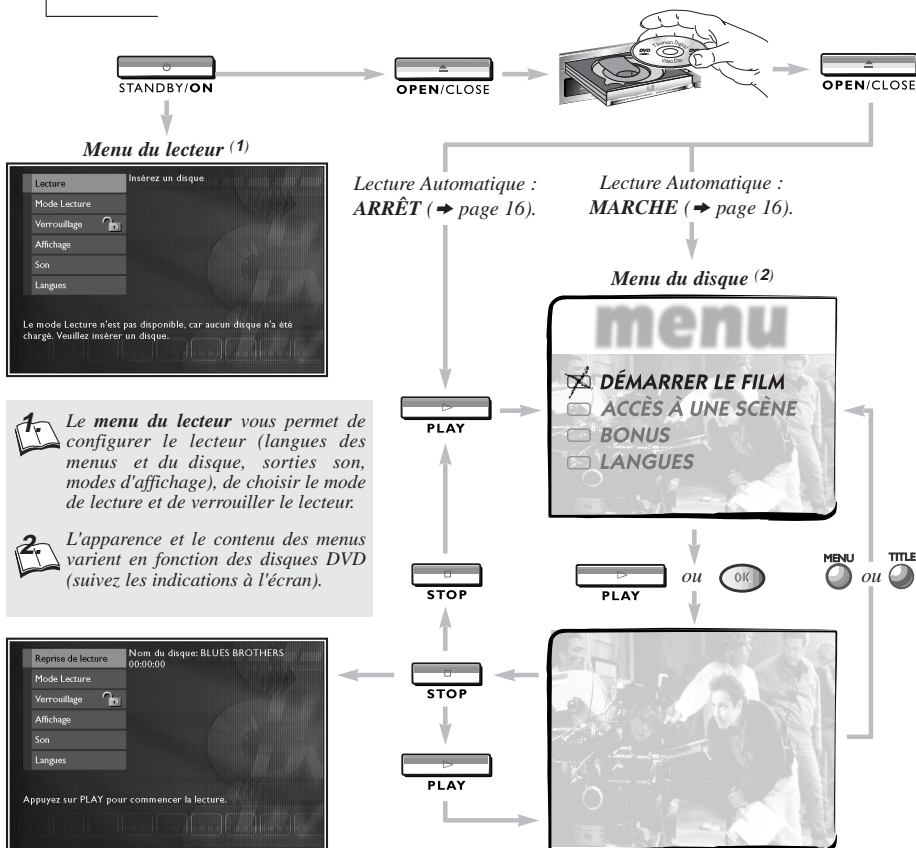

## Utilisation des menus avec les touches de navigation



- Affichez** le menu avec la touche **MENU** (disque chargé = Menu du disque) ou avec la touche **STOP** (= Menu du lecteur).
- Choisissez** un menu ou une fonction avec les touches de **Navigation**.
- Validez** votre choix avec la touche **OK**.
- Pour un **Réglage**, utilisez les touches de **Navigation**.
- Quittez** les menus avec la touche **MENU** (ou **TITLE** (Menu du disque)) ou **renevez** au menu précédent avec la touche **RETURN** (Menu du lecteur).



# et bandeaux

Les touches  
de navigation



En plus des menus, votre lecteur dispose de bandeaux qui vous permettent de visualiser les paramètres principaux relatifs à la lecture des disques et au fonctionnement du lecteur.

FR

1. Chargez un disque et appuyez sur **PLAY** pour commencer la lecture.
2. Affichez le bandeau avec la touche jaune **INFO**.
3. Choisissez une icône avec les touches de **Navigation** ou entrez une valeur numérique avec les touches numérotées pour accéder à un chapitre ou un titre.
4. Enlevez le bandeau avec la touche jaune **INFO**.

## Avec un disque DVD

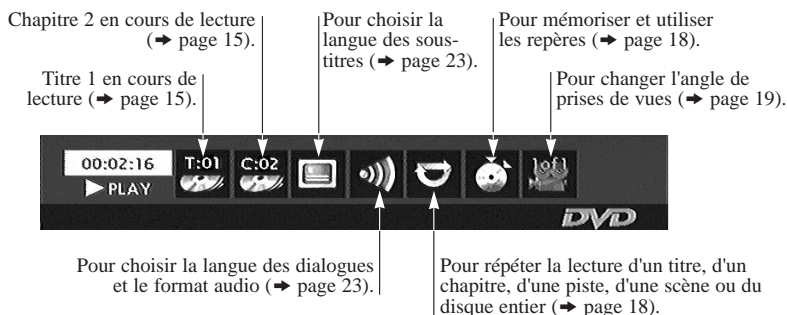

## Avec un disque CD audio

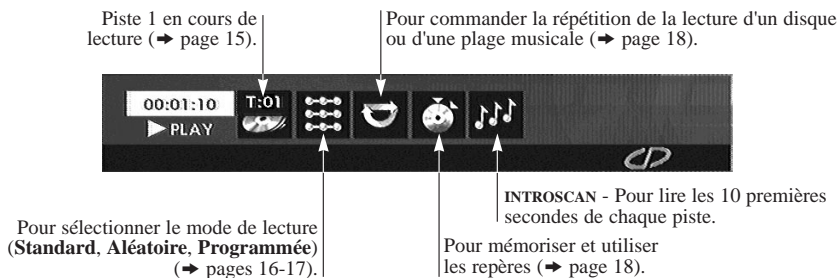

## Avec un disque VCD (Vidéo CD)

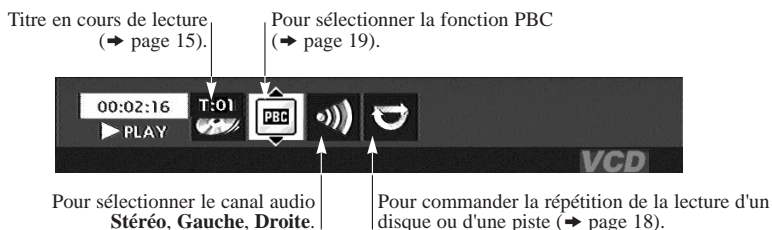

# Le menu Affichage

Les touches  
de navigation



**1** Le menu **Affichage** vous propose des réglages pour adapter le **format d'image** et le **standard TV** à celui de votre téléviseur. Vous pourrez aussi régler la **luminosité de l'afficheur** du lecteur.

Lorsque le menu du lecteur est affiché (en mode stop) :

- 1.** sélectionnez **Affichage** avec les touches de **Navigation**,
- 2.** validez avec la touche **OK**,
- 3.** sélectionnez une fonction avec les touches de **Navigation**,
- 4.** réglez avec les touches de **Navigation**.

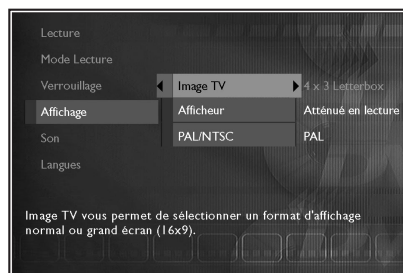

## Téléviseur PAL ou NTSC

En plus des disques DVD et VCD en système PAL, vous pouvez également visionner vos films favoris en système NTSC (un téléviseur compatible pour PAL 60 Hz est nécessaire). Si les images du disque DVD en cours de lecture apparaissent en noir et blanc sur l'écran de votre téléviseur c'est que le standard des signaux vidéo transmis au téléviseur n'est pas correct. Passez le signal vidéo de PAL à NTSC (1) ou inversement.

- Sélectionnez **PAL/NTSC** puis cochez **PAL** ou **NTSC**.



**PAL** est le nom du système de codage de la couleur dans la plupart des pays européens.

**NTSC** est le nom du système de codage de la couleur en usage aux Etats-Unis et dans certains autres pays.

## Afficheur

Selon la luminosité de la pièce où se trouve installé votre lecteur, choisissez un des 4 réglages proposés afin d'adapter la luminosité de l'afficheur de votre lecteur à son environnement.

- Sélectionnez **Afficheur** puis cochez l'un des réglages **Atténué en lecture**, **Eteint en lecture**, **Toujours brillant**, **Toujours atténué**.

## Format d'image

Selon le format du disque DVD lu, choisissez grâce à la fonction **Image TV**, le format de l'image qui correspond le mieux au format de l'écran de votre téléviseur (2) - écran cinéma en 16 x 9, écran classique en 4 x 3 (letterbox ou standard).

- Avec un téléviseur format cinéma (16x9), sélectionnez **16 x 9 grand écran**. Les films en 16x9, seront restitués intégralement. Les films en 4x3 seront accompagnés de bandes noires verticales de chaque côté de l'image.
- Avec un téléviseur 4x3, sélectionnez **4 x 3 Letterbox** pour profiter des images enregistrées dans ce format (3) ou en 16x9. Sélectionnez **4 x 3 Standard** pour profiter d'une image 4x3 sans déformation. Pour un film en 16x9 les bords de l'image peuvent sortir du cadre de l'écran.



Sur certains disques DVD, le format de l'image ne peut pas être changé.



Bandes noires horizontales en haut et en bas de l'écran.

# Le menu Son

Les touches  
de navigation



Le menu **Son** vous propose des réglages pour adapter votre lecteur aux appareils connectés. Il vous permet aussi d'accéder à des fonctions spécifiques.

FR

Lorsque le menu du lecteur est affiché (en mode stop) :

1. sélectionnez **Son** avec les touches de navigation,
2. validez avec la touche **OK**,
3. sélectionnez une fonction avec les touches de **Navigation**,
4. réglez avec les touches de **Navigation**.



## Sound Logic

Cette fonction, est prévue pour des écoutes nocturnes si vous voulez respecter le repos de vos voisins. Le lecteur régule alors les différences de niveaux sonores par compression dynamique. Il devient plus facile d'entendre les sons faibles alors que les sons les plus forts sont atténués.

- Sélectionnez **Son** puis **Sound Logic** et positionnez la fonction sur **Marche**.

## Surround virtuel (SRS (1) - TruSurround)

Cette fonction vous permet de restituer virtuellement sur les deux canaux audio de votre téléviseur ou de votre amplificateur stéréophonique le son multicanal d'un film Dolby ou DTS. Les effets sonores d'un système 5.1 sont alors reconstitués.

- Sélectionnez **Son** puis **Surround virtuel** et positionnez la fonction sur **Marche**.

## Sortie audio numérique

Selon l'amplificateur ou le téléviseur (avec ou sans décodeur intégré), auquel vous raccorderez votre lecteur DVD vous devrez paramétrer la prise **DIGITAL AUDIO OUT** (coaxial) pour que cette prise délivre les signaux numériques Dolby Digital (2) ou DTS (3) acceptés par l'autre appareil (4).

- Sélectionnez **Sortie numérique**, vérifiez que **Dolby Digital** ou **DTS** sont cochés.



Le nom **TruSurround™** et le symbole  sont des marques déposées par les laboratoires **SRS Inc.** La technologie **TruSurround™** est fabriquée sous licence des laboratoires **SRS Inc.**



 **Dolby Digital** est une technique de compression du son mise au point par les Laboratoires Dolby pour les signaux audio numériques à canal multiple. Le système Dolby Digital permet toute configuration de canaux audio, du son stéréo (2 canaux) au son "surround" numérique 5.1.

«**Dolby Digital**» et le logo à deux D sont des marques déposées de Dolby Laboratories Licensing Corporation. Copyright 1992 Dolby Laboratories Inc. Tous droits de reproduction réservés.



 **DTS** est une technique de compression **DIGITAL-OUT** du son numérique développée par **Digital Theater Sound systems** pour les signaux audio multicanaux numériques.

"DTS" et "DTS Digital Out" sont des marques déposées par **Digital Theater Systems inc.**



### PCM

Si l'appareil connecté à la prise **DIGITAL AUDIO OUT** n'accepte pas les signaux Dolby ou DTS votre lecteur délivrera des signaux **PCM** (Pulse Code Modulation). Dans ce cas ni Dolby Digital, ni DTS ne doivent être sélectionnés.

Le **PCM** linéaire est un format d'enregistrement de signaux utilisé pour les CD. Les CD sont enregistrés en 44,1kHz/16bits. Les disques DVD sont enregistrés en 48kHz/16 bits, voire jusqu'à 96kHz/24 bits.

# Fonctions de base

Les touches  
de navigation



## Chargement d'un disque

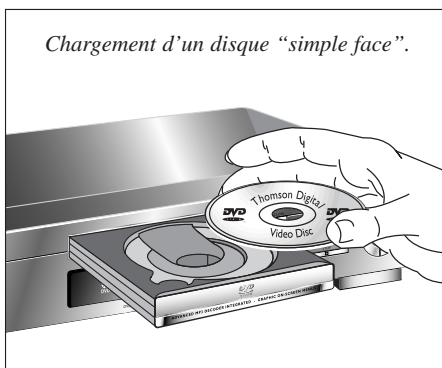

1. Ouvrez le tiroir du lecteur en appuyant sur la touche **OPEN / CLOSE**.
2. Déposez un disque. Les inscriptions du disque doivent être dirigées vers le haut (CD audio, Vidéo CD, DVD simple-face (1),...)
3. Fermez le tiroir avec la touche **OPEN / CLOSE**.

**1.** Les disques double-faces sont munis d'un marquage concentrique autour du trou central et de chaque côté du disque. Avec la plupart des disques DVD, un menu spécifique à chaque disque apparaît. Dans ce cas suivez ses indications.

## Lecture d'un disque

La lecture du disque commence dès que le tiroir est fermé (si programmée → page 16). Si elle ne commence pas toute seule, appuyez sur **PLAY**.

- Avec un disque DVD, le menu du disque apparaît. Appuyez sur **OK** pour démarrer la lecture ou faites un autre choix (4), avec les touches de **Navigation**, dans le menu proposé par le disque. Validez votre choix avec **OK**.
- Avec un CD audio ou un vidéo CD la lecture commence.

Pour accéder à une page (CD), à un titre ou un chapitre particulier d'un disque DVD, appuyez sur la touche **INFO** pour afficher le bandeau Info (→ page 11) ou utilisez la touche **Pr +**.

Pour arrêter momentanément (2) la lecture appuyez une fois sur **STOP**. Appuyez deux fois pour arrêter complètement (3).

**2.** Le lecteur mémorise la dernière scène lue sur le disque grâce à la fonction "**mémoire de reprise**". Si vous appuyez sur la touche **PLAY** la lecture reprendra à partir de cette scène. Pour effacer la mémoire de reprise, appuyez deux fois sur la touche **STOP**. Votre lecteur mémorise la dernière scène des 5 derniers disques DVD lus.

La mémoire de reprise est inopérante avec les disques interactifs car ils ne disposent pas d'information sur le temps écoulé.

**3.** Si le lecteur reste en **STOP** pendant plus de 2 minutes sans intervention de la part de l'utilisateur, l'économiseur d'écran se déclenche (fonds enchaînés). Après 30 minutes environ en **STOP** et sans intervention de la part de l'utilisateur, le lecteur s'éteint automatiquement.

**4.** Selon les disques DVD, il sera possible de changer la langue pendant la lecture (→ page 23).

## Recherche rapide d'images ou d'une page

En lecture activez le défilement rapide (1) avant ou arrière en utilisant les touches (2) **FWD** et **REV**.

**1.** Appuyez une ou plusieurs fois selon la vitesse désirée.

**2.** Vous pouvez également utiliser les touches du lecteur.

• En mode recherche, avec des disques DVD, aucun son n'est audible.



Les touches  
de navigation



Certains disques DVD contiennent plusieurs titres. Ces titres correspondent à des films, des documentaires ou d'autres programmes. Chaque titre est en général divisé en chapitres numérotés. Les plages musicales des CD audio correspondent à des pistes auxquelles vous pouvez accéder directement. Les Vidéo CD peuvent contenir aussi des Index.

FR

## Arrêt sur image et avance image par image (DVD et Vidéo CD)

Appuyez une fois sur **PAUSE** pour mettre en pause <sup>(1)</sup>.

Appuyez une fois sur **PAUSE** puis sur les touches **REV.** ou **FWD.** pour visualiser les images les unes après les autres.



Disques Vidéo CD et DVD. Après 5 minutes en **PAUSE** le lecteur repasse en **STOP**.

## Ralenti (DVD et Vidéo CD)

Appuyez sur **PAUSE** puis sur les touches <sup>(1)</sup> **FWD** et **REV** pour visualiser les images les unes après les autres vers l'avant ou vers l'arrière.



Appuyez une ou plusieurs fois selon la vitesse désirée.

## Accès direct à une plage musicale (CD Audio)

En lecture, entrez le numéro de la plage que vous souhaitez écouter à l'aide des touches numérotées de la télécommande.

## Titres, chapitres, temps écoulé, audio et sous-titres

A partir du bandeau accédez directement à certaines fonctions avec les touches de **Navigation**. Choisissez un titre ou un chapitre (DVD), une piste (CD, VIDEO CD). Changez la langue des dialogues ou des sous-titres d'un DVD.



Pour accéder directement à une scène précise du disque, sélectionnez la première icône avec les touches de navigation. Entrez l'endroit de la scène à rechercher (exprimé en heures, minutes, secondes) avec les touches numérotées de la télécommande. (tapez **001205** pour accéder à une scène située à 12 minutes et 5 secondes du début du disque (DVD) ou de la piste (VIDÉO CD).



L'accès direct à une scène n'est pas possible avec certains disques, même si l'indication du temps écoulé est présente dans le bandeau.



Ce symbole apparaît quelquefois. Il indique que la fonction n'est pas disponible ou que la touche utilisée n'est pas la bonne.



Un point d'interrogation dans la zone du compteur indique une erreur de saisie.

# Modes de lecture

Les touches  
de navigation



1. Votre lecteur dispose de plusieurs modes de lecture : la **lecture standard** qui respecte l'ordre des plages, des titres et des chapitres des disques ; la **lecture aléatoire** qui lit les séquences ou les plages musicales dans un ordre quelconque ; la **lecture programmée** qui vous permettra de choisir les séquences ou les plages musicales ainsi que leur ordre ; la **lecture automatique** qui permet de commencer la lecture dès que le tiroir du lecteur est refermé.

Chargez un disque et appuyez sur **STOP**. Le menu du lecteur apparaît.

1. sélectionnez **Mode lecture** avec les touches de **Navigation**,
2. validez avec la touche **OK**,
3. sélectionnez une fonction avec les touches de **Navigation**,
4. réglez avec les touches de **Navigation**.

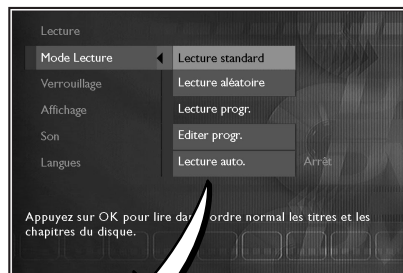

	CD audio	DVD	Vidéo CD CD MP3
Lecture standard	X	X	X
Lecture aléatoire	X	X	
Lecture progr.	X	X	
Editer prog.	X	X	
Lecture auto.	X	X	X
Introsan	X		



• Pour l'affichage et l'utilisation des menus, reportez-vous à la page 10.



• Les fonctions utilisables du mode de lecture dépendent des disques lus (DVD, Vidéo CD, CD audio,...).

## Lecture automatique ou Lecture standard

Choisissez **Lecture auto. marche** si vous désirez que le disque soit lu automatiquement après la fermeture du tiroir. Si vous choisissez **Lecture auto. arrêt**, vous devrez déclencher la lecture en appuyant sur la touche **PLAY**.

## Lecture aléatoire (pour DVD et CD Audio)

Choisissez **Lecture aléatoire** <sup>(1)</sup> pour l'écoute du CD <sup>(2)</sup> audio ou pour visionner un disque DVD dans un ordre quelconque déterminé par votre lecteur.



<sup>(1)</sup> La lecture aléatoire n'est pas utilisable si la fonction **Verrouillage** est activée. Elle ne fonctionne pas avec les Vidéo CD.



<sup>(2)</sup> CD Audio - Cette fonction est aussi accessible par les bandeaux. (→ page 11)





Les touches  
de navigation



## Programmation de la lecture

Pour utiliser la lecture programmée vous devez au préalable composer la liste des plages musicales (CD) ou des chapitres (DVD) à écouter ou à visionner. Vous pourrez mémoriser jusqu'à 20 plages ou chapitres.

FR

1. Sélectionnez **Editer prog.** avec les touches de **Navigation**. Le menu de programmation apparaît.
2. Suivez les instructions **a, b, c, d** pour composer votre sélection.
  - a. Choisissez un titre puis un chapitre (ou une piste uniquement pour un CD Audio) avec les touches de **Navigation** ou les touches numérotées de la télécommande.
  - b. Sélectionnez **Ajouter** <sup>(1)</sup> puis validez avec **OK**. Vérifiez que le titre est mémorisé dans le tableau <sup>(2)</sup>.
  - c. Répétez les étapes **a** et **b** autant de fois que souhaité.
  - d. Sélectionnez **Lecture** et validez avec **OK** pour commencer la lecture <sup>(2)</sup> programmée.

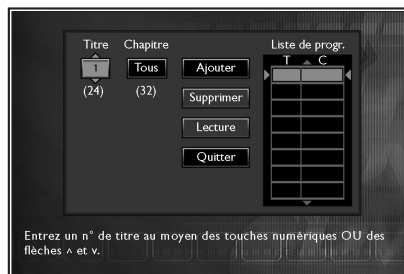

Pour enlever un chapitre ou une plage, sélectionnez **Supprimer** et validez avec **OK**. Si vous voulez insérer un titre entre 2 autres titres, **Ajouter** sera remplacé par **Insérer**.



Avec un CD audio la piste de la chanson et sa durée apparaissent dans le tableau. Avec un disque DVD, les numéros de titre et de chapitre sont affichés dans le tableau.



Pour quitter la programmation, appuyez sur la touche **RETURN** de la télécommande.

## Lecture programmée (pour DVD et CD Audio)

Choisissez **Lecture prog.** si vous souhaitez écouter un CD audio ou visionner un disque DVD dans l'ordre que vous aurez au préalable déterminé grâce à une liste <sup>(1)</sup>. Pour choisir l'ordre de lecture reportez-vous à la page suivante et affichez la liste en sélectionnant **Editer prog.**.



Si vous n'avez pas composé votre liste la lecture programmée ne sera pas possible.

# Répétition / Marquage

Les touches  
de navigation



Pour répéter la lecture d'un titre, d'un chapitre, d'une piste, d'un segment choisi A-B (sauf pour les Vidéo CD) ou du disque entier. Votre lecteur vous permet de repérer vos scènes préférées de disques DVD ou vos passages musicaux de vos CD audio grâce à une fonction de marquage accessible par le bandeau.

## Lecture répétée



Sélectionnez l'icône du **Mode de Répétition** de la lecture dans le bandeau avec les touches de **Navigation**. A l'aide des touches de **Navigation** choisissez une des fonctions suivantes : **Répétez le disque - Répétez le titre - Répétez le chapitre - A-B Appuyez sur OK pour définir le point A - A-B Appuyez sur OK pour définir le point B**



• La répétition de la lecture reste active tant que le disque n'est pas sorti du lecteur, ou que celui-ci n'est pas éteint.



• La fonction Répéter la lecture ne fonctionne qu'avec les disques indiquant le temps écoulé à l'écran.

• Il se peut qu'elle ne fonctionne pas correctement avec certains disques (Vidéo CD en mode PBC).

## Lecture répétée d'une scène entre deux points

1. Sélectionnez la fonction répétition de la lecture et choisissez **A-B** à l'aide des touches de **Navigation**.
2. Appuyez sur la touche **OK** pour mémoriser le début de la scène dont vous voulez répéter la lecture.
3. Attendez quelques secondes avant d'appuyer à nouveau sur la touche **OK** pour repérer la fin de la séquence à répéter (point **B**). **A-B Répétez** apparaît pour vous indiquer que la lecture répétée de la séquence commence.

Pour arrêter la répétition, sélectionnez **Arrêt** avec les touches de **Navigation** ou appuyez sur **STOP**.



• Si lors d'une avance ou d'un retour rapide, le point **B** est atteint, le lecteur continuera la lecture à vitesse normale à partir du point **A**.





• Si lors d'une recherche rapide, le point **A** est atteint, le lecteur commencera la lecture à partir du point **A** à vitesse normale.

• La répétition **A-B** sera annulée si vous appuyez sur **STOP**, si le disque est éjecté ou si un autre mode de répétition est sélectionné.

## Marquage de séquences (DVD et CD audio)



1. Affichez le bandeau avec la touche **INFO**.
2. Sélectionnez l'icône de marquage avec les touches de **Navigation**. Validez avec **OK** pour afficher le bandeau de marquage. Il vous propose 6 possibilités de marquage de séquence.
3. Choisissez une des 6 positions du bandeau avec les touches de **Navigation**.
4. Appuyez sur **OK** pour marquer le début d'une scène.
  - Pour lire une scène à partir d'un repère, sélectionner le bouton  puis validez avec **OK**.
  - Pour supprimer un repère, sélectionner le bouton  puis validez avec **OK**.



• Cette fonction vous permet de repérer jusqu'à 6 scènes ou passages musicaux par disque DVD ou CD et sur plusieurs disques différents.

• Votre lecteur gardera en mémoire l'emplacement des scènes même si vous changez de disque ou si vous éteignez votre lecteur.



• La fonction Marquage ne fonctionne qu'avec les disques indiquant le temps écoulé à l'écran.

# Autres fonctions

Les touches  
de navigation



## Vidéo CD - Menu de contrôle de lecture (PBC)

FR

Certains Vidéo CD <sup>(1)</sup> proposent des scènes et des informations qui peuvent être sélectionnées de façon interactive par un menu à l'écran.

Ce menu <sup>(2)</sup> apparaît après avoir chargé le disque. Choisissez un élément du menu avec les touches numérotées de la télécommande.

- En fonction du disque, le menu peut proposer plus d'un écran. Pour voir les autres écrans, utilisez la touche |◀◀ / ▶▶|.
- Certains disques faisant apparaître un menu au démarrage lancent automatiquement la lecture après un certain temps.

Appuyez sur **PLAY** pour lancer la lecture.

- Appuyez sur la touche **RETURN** pour revenir de la lecture au menu.

Arrêtez la lecture et quittez le menu en appuyant sur la touche **STOP**.

- Vous obtenez un arrêt total en appuyant deux fois sur la touche **STOP**.
- Même après la fin de la lecture d'un programme, le disque continue à tourner pendant que le menu est affiché. Si vous n'avez pas l'intention d'effectuer d'autres sélections, appuyez sur **STOP** pour quitter le menu.
- Appuyez sur la touche jaune **INFO** une fois pendant la lecture : le bandeau d'information apparaît.

Chiens de race	
1	Lévrier
2	Terrier
3	Berger de briand
4	Berger
5	Caniche



*Vidéo CD, version 2.0 avec contrôle de lecture PBC. Lorsque la fonction PBC (Play Back Control) est présente sur le disque, l'indication PBC figure sur la pochette du disque.*



*Il se peut que certains Vidéo CD en version 2 avec PBC ne proposent pas de menu à l'écran. Dans ce cas, ils fonctionnent comme des vidéo CD de la version 1.1. ou comme des CD audio.*

## DVD - Angles de caméra





Sur certains disques DVD, des scènes peuvent être enregistrées sous divers angles (jusqu'à 9 angles de prises de vues). Dans ce cas une icône apparaît sur l'écran du téléviseur.

Pour changer l'angle de lecture utilisez les touches de **Naviga**tion lorsque l'icône est affichée sur l'écran du téléviseur.

Pour accéder directement à l'icône d'angle de prise de vue, appuyez sur la touche **ANGLE** de la télécommande.

## DVD et Vidéo CD - Zoom

Pour agrandir l'image pendant la lecture (de 1 à 4 fois), appuyez plusieurs fois sur la touche  de la télécommande. Déplacez l'image agrandie avec les touches de **Naviga**tion pour voir un endroit précis. Pour revenir en lecture normale, appuyez plusieurs fois sur la touche  afin d'afficher **zoom x1** dans la fenêtre sur l'écran.

# Lecture JPEG et MP3

Les touches  
de navigation



## Lecture de fichiers JPEG

Votre lecteur peut lire des disques contenant des fichiers JPEG d'une résolution inférieure ou égale à 2.1 millions de pixels. Selon le réglage du mode de lecture choisi (automatique ou manuelle) le diaporama des images du disque commencera ou non. Selon le cas le menu de réglage de la durée d'affichage de chaque image apparaît. Utilisez les touches de **Navigation** de la télécommande pour choisir le temps d'affichage des images. Validez avec **OK** pour affichez la liste des fichiers (et/ou des dossiers) gravés sur le disque. Utilisez les touches de **Navigation** pour choisir une image ou un dossier (si existant) et validez avec **OK**.

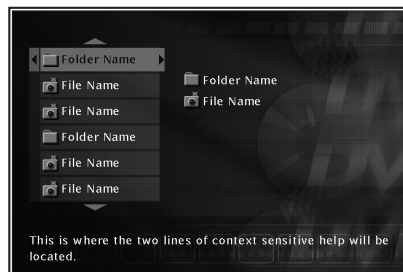

- Il n'y pas d'affichage de bandeau pour la lecture de fichier JPEG.
- Si l'image apparaît à l'envers ou de côté, appuyez sur la touche ANGLE jusqu'à ce qu'elle devienne correcte.



- Si le disque contient des fichiers JPEG et MP3 ou si le disque est un Vidéo CD avec des fichiers JPEG, un menu contextuel vous sera proposé.

## Qu'est-ce que le MP3 ?

MP3 est le **format de fichier** audio qui vous permet de compresser facilement des enregistrements musicaux ; il a été **développé en collaboration** avec **THOMSON**.

L'avantage principal du format MP3 réside dans le fait qu'il permet de mémoriser des plages musicales ayant la qualité d'un CD, dans un ordinateur personnel sous la forme de fichiers compressés, faciles à manipuler.

Grâce à cette compression, il vous suffit de disposer d'un espace mémoire de 4 Mo sur un disque dur pour enregistrer une plage musicale de 4 minutes, en comparaison des 40 Mo nécessaires avec les formats de fichier classiques, et cela sans détérioration notable de la qualité d'écoute !



- Veuillez lire également nos recommandations concernant les disque MP3, en page 2.

## Lecture d'un CD MP3

Lorsque vous lisez un disque MP3, le menu MP3 s'affiche à la place du menu du lecteur DVD. Le menu du lecteur DVD n'est pas disponible durant la lecture de disques MP3. Le contenu du MP3 se divise en album(s) et en chansons. Un disque peut contenir plusieurs albums et chaque album peut contenir plusieurs chansons. (Tout comme les titres et les chapitres d'un disque DVD.)

- Utilisez les touches de **Navigation** de la télécommande pour choisir albums et chansons.
- Comme les fichiers informatiques, plusieurs niveaux (plusieurs albums) peuvent être enregistrés sur un disque.

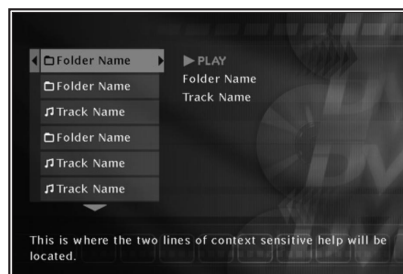

## Saut de chansons

- Appuyez sur les touches ►►| ou |◄◄ pour passer à la chanson précédente ou suivante. Appuyez autant de fois que le nombre de chansons que vous avez à sauter (attendez quelques secondes entre chaque pression).

# Verrouillage

Les touches  
de navigation



Pour activer le **verrouillage** du lecteur, vous devez entrer un **mot de passe**. La fonction **Niveau de restriction** vous permet de contrôler le type de disques ou de programmes que votre famille peut regarder. Si certains disques contiennent des informations ou des scènes qui dépassent la limite que vous avez fixée, celles-ci ne seront pas lues. Il existe 8 niveaux de contrôle parental.

FR

Chargez un disque et appuyez sur **STOP**.  
Le menu du lecteur apparaît.

1. Sélectionnez **Verrouillage** avec les touches de **Navigation**.
2. Validez avec la touche **OK**.
3. sélectionnez une fonction avec les touches de **Navigation**,
4. réglez avec les touches de **Navigation**.

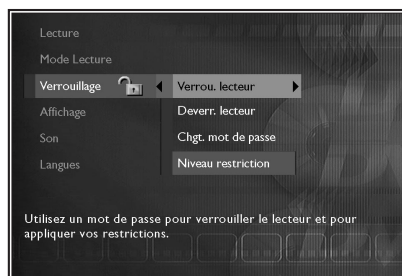

## Verrouillage du lecteur (DVD)

1. Sélectionnez la ligne **Verrou. lecteur** et validez avec **OK**.
2. Un **“nouveau mot de passe”** vous est alors demandé. Entrez quatre chiffres <sup>(1)</sup> avec les touches **numériques** de la télécommande, puis validez avec **OK**.
3. Une confirmation vous est demandée. Répétez l'opération.
  - Pour désactiver le verrouillage, sélectionnez la ligne **Déverr. lecteur** et validez avec **OK**.
  - Pour changer le mot de passe, sélectionnez la ligne **Chgt. mot de passe** et validez avec **OK**. Entrez votre nouveau code de quatre chiffres. Confirmez-le en l'entrant à nouveau.



Choisissez quatre chiffres que vous pourrez facilement retenir, ou bien notez-les.



Au cas où vous auriez oublié votre mot de passe, veuillez consulter le Guide de dépannage situé à la fin de ce manuel (→ page 24).

## Niveau de restriction (DVD) <sup>(1)</sup>

Choisissez la limite : sélectionnez **Titres indexés** et validez avec **OK**. Sélectionnez le niveau avec les touches de **Navigation** puis validez avec **OK**.

- Les titres non indexés peuvent être tous libres d'accès ou exiger un mot de passe : sélectionnez **Titres non indexés** et validez avec **OK**. Sélectionnez **“Accès libre”** ou **“Mot de passe exigé”** puis validez avec **OK**.



Cette fonction ne s'exerce que sur les DVD pour lesquels l'éditeur a fixé une limite de contrôle. Elle dépend donc du disque.



En Europe, très peu de disques proposent des niveaux de restrictions.

# Langues préférentielles

Les touches  
de navigation



Votre lecteur vous offre le choix des langues. Vous pouvez changer la langue des menus du lecteur, la langue des menus des disques, la langue des dialogues et celle des sous-titres. Choisissez dans le menu la langue que vous préférez pour les dialogues et les sous-titres. Si elle est disponible sur le disque DVD que vous lirez, elle sera sélectionnée automatiquement. La langue par défaut est celle qui est sélectionnée dans le menu principal. Durant la lecture, vous pouvez afficher ou retirer les sous-titres et changer la langue des sous-titres à l'aide des bandeaux.

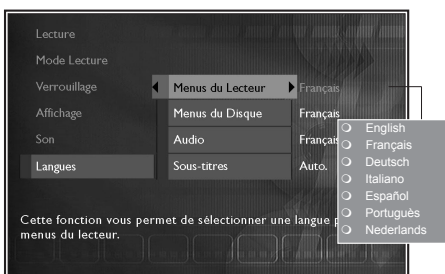

Lorsque le menu du lecteur est affiché (en mode stop) :

1. sélectionnez **Langues** avec les touches de **Navigation**,
2. validez avec la touche **OK**,
3. sélectionnez une fonction avec les touches de **Navigation**,
4. réglez avec les touches de **Navigation**.



- Si vous avez choisi "Français" lors du réglage initial (effectué en page 5) :
  - le menu principal apparaîtra en français,
  - les éventuels menus générés par le disque seront en français (si disponible sur le disque),
  - la langue des dialogues sera le français (si disponible sur le disque).



- Si le français n'est pas disponible sur le disque pour les menus, les dialogues et / ou les sous-titres, une autre langue sera choisie automatiquement par le disque.

## Langue des menus du lecteur

La langue des menus de votre lecteur a été déterminée lors de l'installation (→ page 5). Vous pouvez néanmoins la changer en suivant les indications de cette page.

Pour modifier la langue des menus du lecteur, sélectionnez **Menu du Lecteur** puis appuyez sur **OK**. Choisissez la langue avec les touches de **Navigation** et validez avec **OK**.

## Langue des menus du disque

Pour modifier la langue des menus du disque, sélectionnez **Menu du Disque** puis appuyez sur **OK**. Choisissez la langue avec les touches de **Navigation** et validez avec **OK**. Si la langue choisie est disponible pour un titre, alors elle est automatiquement sélectionnée.



Les touches  
de navigation



## DVD - Langue des dialogues

Certains disques proposent plusieurs langues pour les dialogues. La langue par défaut est celle que vous avez choisie lors de l'installation (→ page 5) ou avec les réglages de la page précédente si cette langue est proposée sur le disque lu. Pour changer la langue des dialogues votre lecteur vous propose deux possibilités <sup>(1)</sup> :



### A partir du menu du lecteur

En mode **STOP** le menu du lecteur est affiché. Avec les touches de **Navigation**, sélectionnez successivement **Langues** puis **Audio** et accédez à la liste des langues proposées <sup>(2)</sup>.

### A partir du bandeau



Pendant la **LECTURE** affichez le bandeau avec la touche **INFO** et sélectionnez l'icône **Audio** avec les touches de **Navigation**. Choisissez une des langues proposées par le disque.



**1.** Avec les disques DVD qui proposent un menu DVD, il est recommandé de choisir les menus du disque plutôt que d'effectuer votre sélection dans le menu du lecteur.

Vous pourrez aussi changer la langue des dialogues et des sous-titres (si elles sont disponibles sur le disque). Pendant la lecture affichez le menu du disque avec la touche **MENU**. Utilisez ensuite les touches de navigation.



**2.** Si la langue choisie est également proposée par le disque DVD, elle sera sélectionnée comme langue des dialogues. Si elle n'est pas disponible c'est la langue préférentielle du disque qui sera sélectionnée.

**Original** correspond à la langue originale enregistrée avec le film sur le disque.

## DVD - Langue des Sous-titres

Certains disques proposent plusieurs langues pour les sous-titres. La langue par défaut est celle que vous avez choisie lors de l'installation (→ page 5) ou avec les réglages de la page précédente si cette langue est proposée sur le disque lu. Pour changer la langue des sous-titres votre lecteur vous propose deux possibilités <sup>(1)</sup> :

Avec les disques DVD qui proposent un menu DVD il est recommandé de choisir les menus du disque plutôt que d'effectuer votre sélection dans le menu du lecteur.

### A partir du menu du lecteur

En mode **STOP** le menu du lecteur est affiché. Avec les touches de **Navigation**, sélectionnez successivement **Langues** puis **Sous-titres** et accédez à la liste des langues proposées <sup>(2)</sup>.

### A partir du bandeau



Pendant la **LECTURE** affichez le bandeau avec la touche **INFO** et sélectionnez l'icône **Sous-titre** avec les touches de **Navigation**. Choisissez une des langues proposées par le disque.



• Si vous choisissez l'option "**Automatique**", la langue préférentielle des sous-titres sera celle que vous avez choisie pour les dialogues (voir ci-dessus). De ce fait, si la langue préférentielle pour les dialogues n'est pas disponible, mais que des sous-titres sont disponibles dans cette langue, ces sous-titres s'afficheront automatiquement.

# Annexe

## Guide de dépannage

Avant de consulter votre revendeur spécialisé.

### Le lecteur ne s'allume pas ?

- Raccordez correctement le cordon d'alimentation et la prise secteur.

### Vous ne voyez aucune image ?

- Allumez le téléviseur.
- Contrôlez les raccordements.
- Sélectionnez sur le téléviseur l'entrée correcte.

### La télécommande ne fonctionne pas ?

- Les piles sont déchargées. Remplacez-les. Respectez les polarités (➔ page 4).
- Retirez les piles et maintenez enfoncée(s) une ou plusieurs touches pendant plusieurs minutes afin de vider le microprocesseur de la télécommande et de le réinitialiser. Remettez les piles et essayez à nouveau la télécommande.
- Dirigez la télécommande vers la façade du lecteur.
- Utilisez la télécommande à une distance maximale de 8 m de la façade du lecteur.
- Enlevez les obstacles qui pourraient se trouver devant l'œil infrarouge de l'émetteur du lecteur.

### Vous entendez à peine le son ou pas du tout ?

- Faites la sélection correcte de l'entrée audio et le réglage du volume sur le téléviseur et les éléments Hifi (amplificateur ou sélecteur AV).

### Le lecteur ne montre pas de sous-titres ?

- Contrôlez si le DVD dispose des sous-titres.
- Les sous-titres disparaissent de l'écran. Regardez comment afficher les sous-titres.

### La langue du menu n'est pas celle que vous voulez ?

- La langue des menus pour votre lecteur n'a pas été réglée pendant l'installation.
- Votre langue des menus préférée sur un disque DVD (si elle est disponible) n'a pas été réglée pendant l'installation.
- Le menu n'est pas disponible sur le disque DVD dans votre langue.

### La langue des dialogues et / ou des sous-titres n'est pas celle que vous avez sélectionnée pendant l'installation initiale du lecteur ?

- Si la langue des dialogues ou des sous-titres n'est pas disponible sur le disque DVD, vous n'entendrez ni les dialogues, ni ne verrez les sous-titres dans la langue sélectionnée pendant l'installation initiale du lecteur. La langue de priorité du disque (langue par défaut) est sélectionnée automatiquement. Si vous voulez une autre langue, appuyez sur la touche **AUDIO** "🔊" et **SUBTITLE** "☑" afin de pouvoir la sélectionner de façon temporaire pour ce disque. (Ou bien appuyez sur la touche **MENU** pendant la lecture, si le disque dispose de son propre menu de sélection des langues.)

### Si vous avez oublié votre mot de passe pour le contrôle parental (verrouillage), suivez les indications suivantes :

- Ouvrez le tiroir du lecteur et assurez-vous qu'il n'y a pas de disque. Refermez le tiroir. Le menu du lecteur est maintenant affiché sur l'écran du téléviseur. Maintenez appuyée la touche **NEXT** de votre lecteur et appuyez pendant plus de 2 secondes sur la touche **STOP** de votre télécommande. Relâchez les touches lorsque le menu change. Le menu du lecteur repasse en anglais et tous les réglages que vous aurez effectués depuis la première installation seront annulés. Le lecteur se trouve reconfiguré comme lors de sa livraison (réglages usines). Si vous éteignez puis rallumez votre lecteur le menu de choix des langues proposé lors de la mise en service apparaît. Reportez-vous à la page 5 de ce manuel pour recommencer la mise en service du lecteur.

## Caractéristiques techniques

**Alimentation** : AC 230 V, 50 Hz **Consommation** : 15W (veille : environ 2,5 W) **Température de fonctionnement** : + 5 à + 35° C **Humidité de fonctionnement** : 10 à 75% (pas de condensation)

**Rapport signal/bruit audio (DVD)** : 110dB (A wtd)\* **Fluctuations** : en dessous des limites mesurables\* **Distortion harmonique totale** : inférieure à 0.004%\* **Tête de lecture** : Longueur d'ondes : 655 / 780 nm, laser CLASSE 2 - 2 diodes Laser

\* Spécifications nominales

• Tous droits de modification des spécifications réservés.

## Si vous rencontrez des difficultés

Un numéro de téléphone est à votre disposition où des conseillers vous aideront à résoudre vos difficultés.

 **THOMSON HELPLINE**

Votre Contact THOMSON : **0 810 810 891**  
(pour la France, prix d'un appel local)  
[www.thomson-europe.com](http://www.thomson-europe.com)