

M a n u e l
 d' u t i l i s a t i o n
 B e d i e n u n g s -
 a n l e i t u n g
 M a n u a l e d i
 u t i l i z a z i o n e
 U s e r
 m a n u a l
 M a n u a l d e
 u t i l i z a c i ó n
 G e b r u i k s -
 a a n w i j z i n g
 B r u k s a n -
 v i s n i n g
 B e t j e n i n g s -
 v e j l e d n i n g
 F o l h e t o d e
 u t i l i z a ç ã o

2 8 W S 2 3 E
 3 2 W S 2 3 E

THOMSON

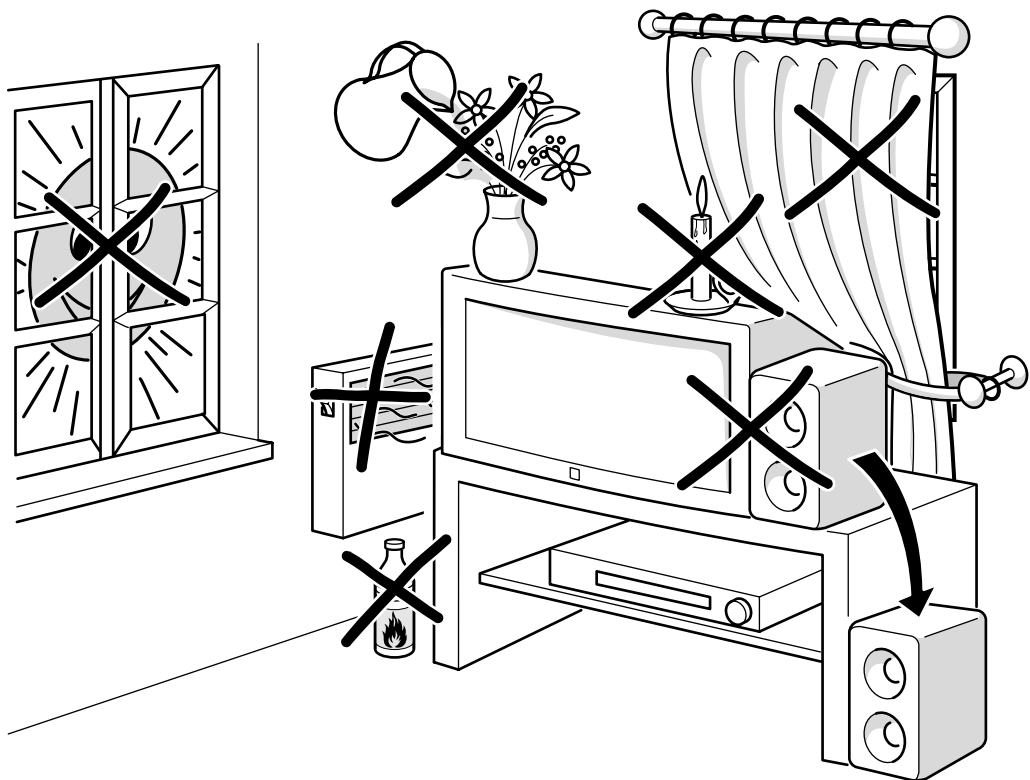
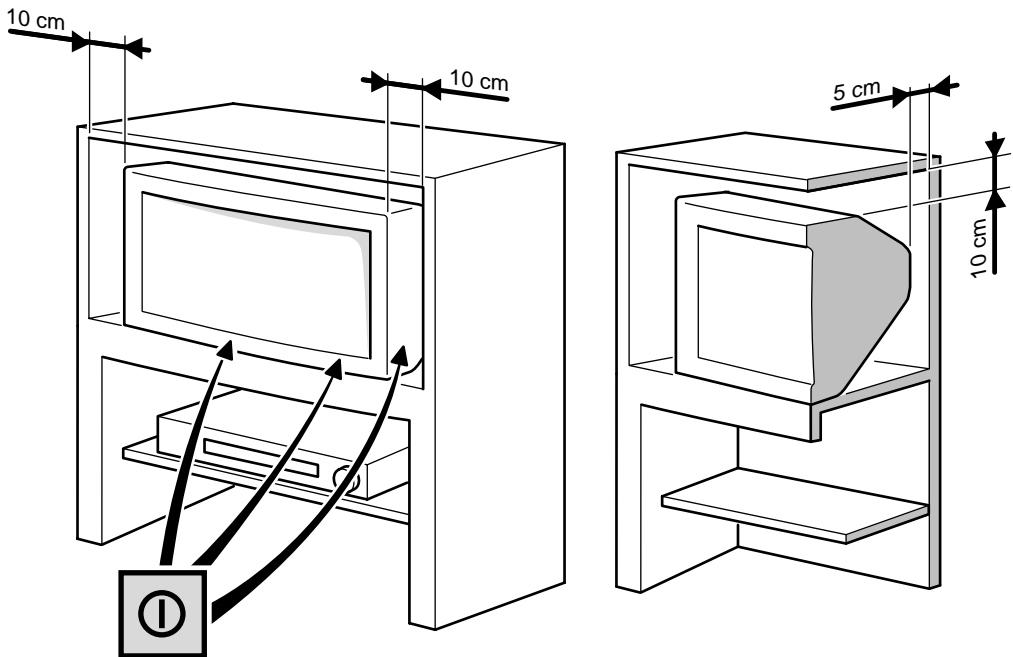

A propos de cette notice

Ce document est commun à plusieurs modèles de téléviseur. Par conséquent, certaines fonctions ou certains réglages peuvent être absents du modèle que vous avez acheté.

A propos de l'interrupteur

La position de l'interrupteur Marche/Arrêt , diffère selon les modèles. Il peut être situé sur la face avant ou sur le côté droit (voir le dessin à l'intérieur de la couverture de la notice).

A propos de la sécurité

Observez avant tout les consignes ci-après, qui ont trait à votre sécurité et à la sûreté de fonctionnement de l'appareil.

Les téléviseurs ont besoin d'un refroidissement suffisant pour que leurs composants ne tombent pas en panne par suite de surchauffe. Veillez à ne pas couvrir les ouvertures de la paroi arrière. Les éléments encastrables doivent être suffisamment vastes pour que l'air puisse y circuler. Ne pas installer l'appareil directement près du chauffage.

L'appareil est conçu pour être utilisé dans les locaux secs. Si, à titre exceptionnel, il vous arrivait de faire fonctionner l'appareil à l'extérieur (par ex. sur le balcon, sous la véranda, sous la tente), veillez absolument à le protéger contre l'humidité (rosée, pluie, éclaboussures).

Avant de mettre un téléviseur froid en marche dans une pièce chaude, attendre que la buée qui se trouve sur l'écran se soit évaporée d'elle-même.

Température ambiante maximum : 35°

Taux d'humidité maximum : 85%

Le soir après les émissions TV ou en cas de longue absence, il est recommandé d'éteindre l'appareil avec l'interrupteur général.

Même lorsque l'interrupteur marche/arrêt est en position arrêt, le téléviseur n'est pas complètement séparé du secteur. Afin de la déconnecter complètement, il est nécessaire de débrancher la prise d'alimentation.

La prise secteur doit être aisément accessible.

Veillez débrancher la fiche secteur de la prise dans les cas suivants :

1. Pendant un orage. Dans ce cas, il est préférable de débrancher également la fiche d'antenne.
2. Si vous constatez que l'appareil dégage une odeur ou de la fumée.

N'ouvrez en aucun cas vous-même l'appareil.

Informations supplémentaires :

Le blindage du téléviseur est suffisant pour éviter l'émission de rayons X vers l'extérieur.

Les interventions de personnel non qualifié, les modifications de la haute tension ou le remplacement du tube par un modèle non conforme aux prescriptions du constructeur peuvent provoquer une forte augmentation du rayonnement X.

Un appareil modifié de cette façon ne répond plus aux spécifications d'origine et ne doit pas être remis en service.

A propos de l'entretien

Le nettoyage de l'écran s'effectue avec des produits liquides pour vitre.

- N'utilisez jamais de produits abrasifs.
- Nettoyez la façade et le coffret à l'aide d'un chiffon doux imprégné d'un détergent neutre. L'utilisation de solvants tels que White Spirit ou un produit à base d'alcool risque d'endommager votre appareil.
- Nettoyez régulièrement les grilles d'aération à l'arrière de votre téléviseur.

A propos de la démagnétisation

Le champ magnétique terrestre peut agir sur votre téléviseur ; cela se traduit par l'apparition de taches de couleur à l'écran.

Si cela se produisait :

- Arrêtez le téléviseur à l'aide de l'interrupteur général.
- Attendez une heure environ puis remettez en marche.

Cette opération permet de démagnétiser automatiquement l'écran. Si les taches de couleur étaient toujours visibles, répétez la procédure.

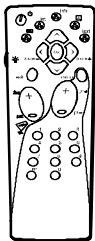

Les touches de la télécommande et la mise en place des piles

Page 4

Comment appeler un menu et naviguer pour choisir une fonction, un réglage ou une option.



Page 5

Installation

A propos de cette notice	1
A propos de l'interrupteur	1
A propos de la sécurité	1
A propos de l'entretien	1
A propos de la démagnétisation	1
Les raccordements de base	3
La télécommande	4
Principes de navigation	5
Appel du SOMMAIRE INSTALLATION ..	5
Appel du SOMMAIRE	5
Appel d'un menu	5
Navigation dans les menus	5
Première installation	6
Installation automatique des chaînes ...	7
Classement des chaînes	8
Programmation manuelle des chaînes ..	9
Réglages personnels	10
Réglages préférentiels	11

Utilisation courante

Utilisation quotidienne	12
Réglage de l'image	12
Réglage du son	12
Heures	13
Liste des chaînes	14
Sélection des chaînes	15
Défilement des chaînes	15
Programmes audiovisuels	15
Réglage du volume	15
Coupure du son	15
Zoom (sur modèles 16/9 uniquement) .	15
Affichage d'informations	15
Verrouillage du téléviseur	15
Arrêt du téléviseur	15
Télétexte	16
Les fonctions standard	16
Autres raccordements	17
Possibilités supplémentaires	17
Raccordement d'un amplificateur HiFi ou AV	17

Les raccordements de base

La prise secteur (1) permet l'alimentation en courant du téléviseur. Ce téléviseur doit être branché exclusivement sur du courant alternatif de 220-240 V - 50 Hz. Il ne doit pas être raccordé à du courant continu. Si la prise est détachée du cordon, ne la branchez en aucun cas à une prise secteur car il y a danger d'électrocution.

La prise antenne (2), située à l'arrière du téléviseur, permet le raccordement de l'antenne extérieure ou celui d'un autre appareil équipé d'un modulateur (magnétoscope, récepteur satellite, etc).

Si vous raccordez un appareil à la prise antenne vous devrez lui affecter un numéro de chaîne. Pour cela, mettez l'appareil en service puis recherchez avec le téléviseur le canal du modulateur (reportez-vous à la notice de l'appareil), donnez lui un numéro de chaîne et mettez-le en mémoire (voir la **Programmation manuelle des chaînes**). Pour chaque utilisation de l'appareil connecté, vous devrez sélectionner sur le téléviseur le numéro de chaîne attribué à l'appareil. Pour les magnétoscopes ne possédant pas de modulateur ce réglage n'est pas nécessaire.

La prise péritélévision AV1 (3), située à l'arrière du téléviseur, permet le raccordement d'un magnétoscope ou caméscope (VHS, 8 mm), d'un décodeur Canal+, d'une console de jeux vidéo ou d'appareils fournissant un signal RVB.

La prise péritélévision AV2 (3), située à l'arrière du téléviseur, permet le raccordement d'un magnétoscope ou caméscope (VHS, 8 mm, S-VHS ou Hi-8).

Nous vous conseillons vivement ce type de raccordement qui procure une meilleure qualité d'image. Pour utiliser l'appareil raccordé, appuyez sur la touche **av** (une fois pour sélectionner AV1, deux fois pour sélectionner AV2, une troisième pression, sélectionne AV3, voir chapitre **Autres raccordements**). Pour certains appareils cette sélection est automatique.

Lorsque vous arrêtez le magnétoscope, et si vous n'avez pas changé de chaîne pendant la lecture, le téléviseur se remettra automatiquement sur la chaîne précédemment regardée. Si le téléviseur a été mis en service par le magnétoscope, il se remettra en veille à l'arrêt de ce dernier. Le téléviseur passe automatiquement au format 16/9 si l'appareil raccordé délivre le signal correspondant.

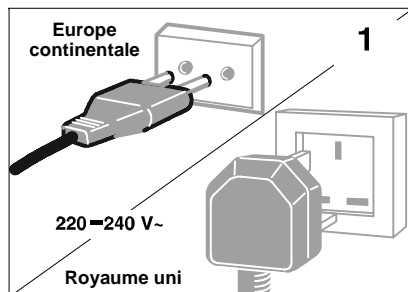

La prise est munie d'un fusible qui protège votre téléviseur. Si votre téléviseur ne fonctionne pas, le fusible est peut-être fondu. Dans ce cas remplacez-le par un fusible identique de 5 ampères certifié par l'ASTA ou le BSI (BS 1362).

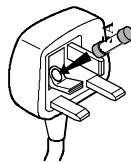

Note : le cordon secteur du téléviseur est équipé d'une prise moulée. Ce cordon contient des éléments de sécurité, nous vous conseillons donc de ne pas le remplacer par un modèle quelconque du commerce.

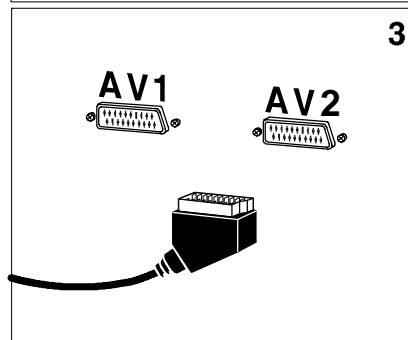
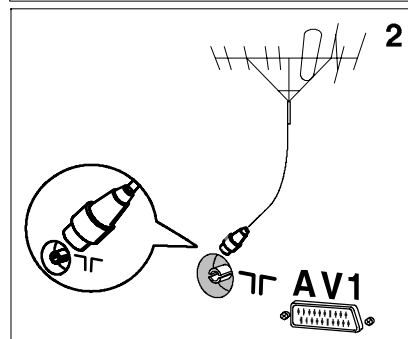

La télécommande

Affichage du nom de la chaîne, de l'heure, du type de son (touche jaune) (et du zoom pour les modèles équipés de cette fonction)

Cette touche n'est active que lors de l'utilisation du Télétexte (touche bleue)

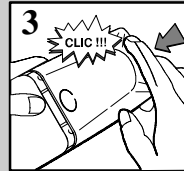
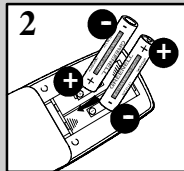
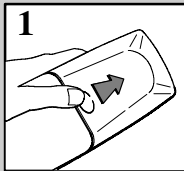
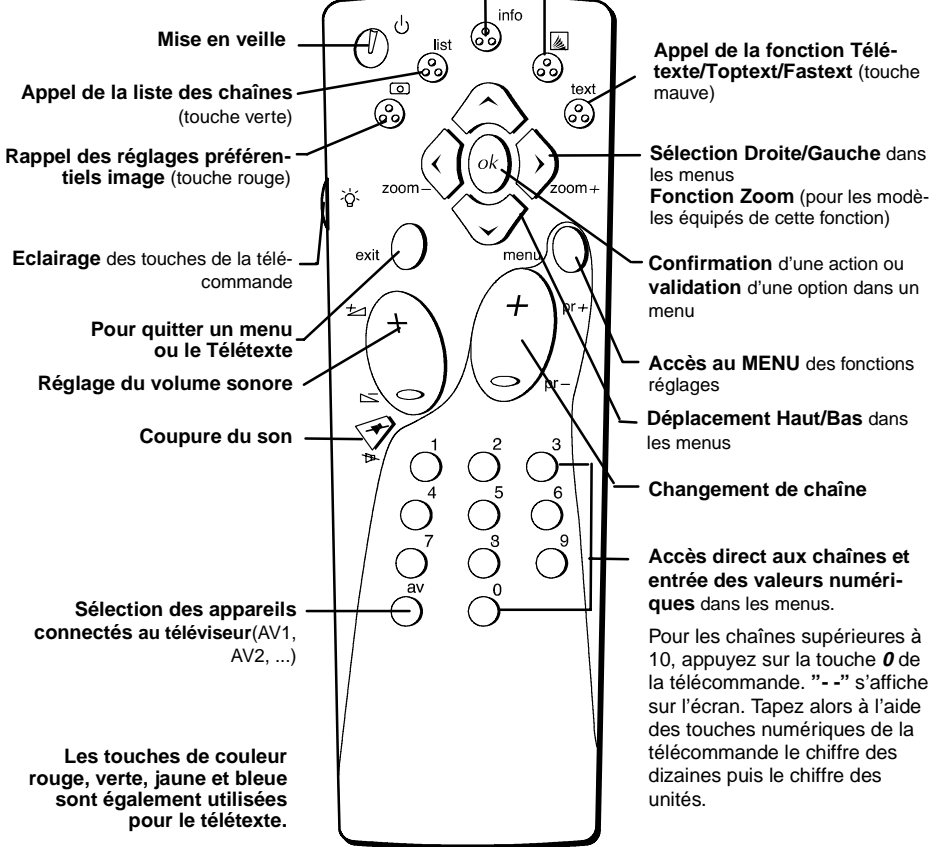

Respectez l'environnement ! Avant de jeter des piles, informez-vous auprès de votre distributeur qui pourra se charger de les récupérer si elles font l'objet d'un recyclage spécial.

Principes de navigation

Appel du SOMMAIRE INSTALLATION

Aucun menu n'étant à l'écran, appuyez longuement sur la touche **menu** de la télécommande. Le **SOMMAIRE** s'affiche d'abord puis est remplacé par le **SOMMAIRE INSTALLATION** qui vous permet de mettre en service le téléviseur.

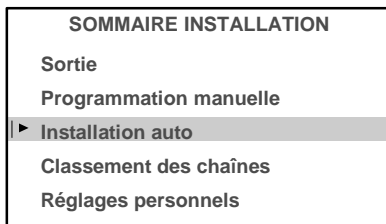

Appel du SOMMAIRE

Une brève pression sur la touche **menu** de la télécommande affiche le sommaire des menus qui vous permettront d'utiliser les fonctions de votre téléviseur ou de le régler.



Appel d'un menu

Sélectionnez le menu souhaité avec les touches **Haut/Bas**. Validez avec la touche **ok**.

Navigation dans les menus

Les touches **Haut/Bas** ① permettent de sélectionner une ligne.

Les touches **Gauche/Droite** ② permettent :

- d'augmenter ou diminuer une valeur :
exemple : Réglage fin ◀▶
- de sélectionner une option :
exemple : Réception ◀▶ Antenne
Réception ◀▶ Câble
- d'activer ou désactiver une option :
exemple : Décodeur ⇌
- d'accéder à un sous-menu :
exemple : Préférences image▶

La touche **ok** ③ permet :

- d'activer ou désactiver une option :
exemple : Décodeur ⇌
- d'accéder à un sous-menu :
exemple : Préférences image▶
- de valider une action :
exemple : Mémoriser sur le n°

La touche **exit** ④ permet de sortir d'un menu.

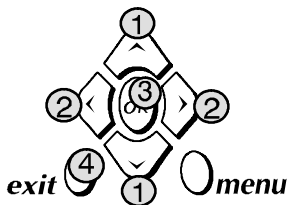
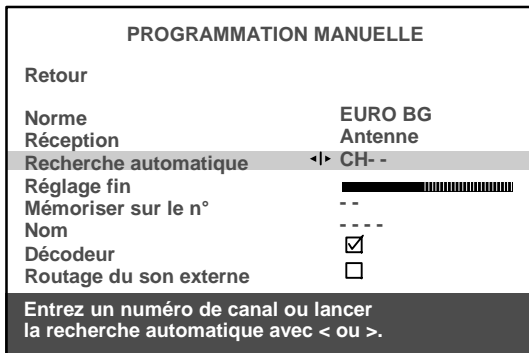

Première installation

Après avoir connecté le téléviseur à une prise secteur et à l'antenne extérieure ou à un réseau câblé, allumez le téléviseur avec la touche de mise en marche  située à l'avant ou sur le côté.

A la première mise en marche du téléviseur, le menu du choix des langues* apparaît (Fig. 1). S'il n'apparaît pas, mettez le téléviseur en veille puis appuyez sur la touche **pr** – du téléviseur jusqu'à l'apparition du menu.

Début de l'installation

1. Avec les touches **Haut/Bas**, choisissez la langue que vous préférez pour les menus qui apparaîtront sur l'écran.
2. Validez avec **ok**.
3. Une liste de pays* vous est proposée (Fig. 2), sélectionnez celui où vous vous trouvez, ou celui dont vous souhaitez recevoir les chaînes si vous êtes frontalier.
4. Validez avec **ok**.
5. Un message de bienvenue apparaît,
6. Lancez l'installation automatique avec **ok**.
7. Un message vous indique que l'installation des chaînes est commencée (Fig. 3). Attendez plusieurs minutes. Un nouveau message vous indique que l'installation automatique est terminée.
8. Si vous souhaitez vérifier ou modifier le classement des chaînes, appuyez sur **ok** et reportez-vous au chapitre **Classement des chaînes**.

Si vous ne voulez pas modifier le **Classement des chaînes**, vous pouvez quitter le menu avec **exit** et regarder la chaîne de votre choix. Les touches numériques (1, 2, 3, ...) ainsi que les touches **pr + / pr -** vous permettent de choisir la chaîne.

Si vous possédez un décodeur, reportez-vous au chapitre **Programmation manuelle des chaînes**.

*La recherche des chaînes s'effectuant en fonction du pays sélectionné, reportez-vous au chapitre **Programmation manuelle** pour installer les chaînes qui n'auraient pas été trouvées. Dans le cas de réseaux câblés reportez-vous au chapitre **Installation automatique des chaînes** pour installer les chaînes qui n'auraient pas été trouvées.*

*La liste des langues et des pays peut varier en fonction des modèles.

Fin de l'installation

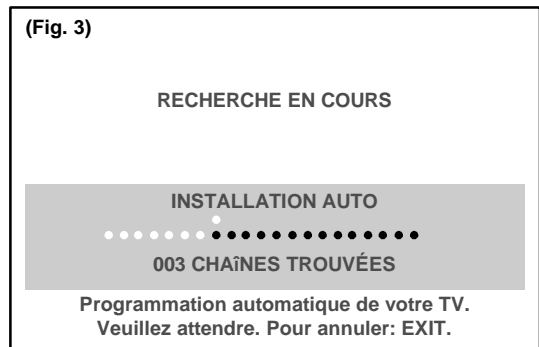
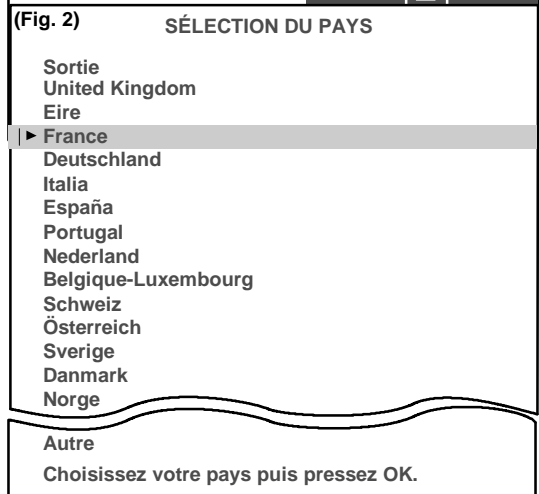

Installation automatique des chaînes

L'**Installation automatique des chaînes** est utile lors d'installations ultérieures à la première installation (ex. suite à un déménagement). Elle efface toutes les chaînes mémorisées antérieurement. Pour l'installation d'une nouvelle chaîne, il est préférable d'utiliser la **Programmation manuelle**.

Avant de lancer l'**INSTALLATION AUTO** vérifiez dans le menu **RÉGLAGES PERSONNELS** que le pays indiqué est bien celui où vous vous trouvez.



La recherche des chaînes s'effectuant en fonction du pays sélectionné, reportez-vous au chapitre **Programmation manuelle** pour installer les chaînes qui n'auraient pas été trouvées. Dans le cas de réseaux câblés, si certaines chaînes non pas été trouvées, sélectionnez **Autre** en lieu et place d'un pays dans le menu **RÉGLAGES PERSONNELS** avant de relancer l'installation automatique.

1. Affichez le menu **SOMMAIRE INSTALLATION** par une longue pression sur la touche **menu** de la télécommande (le **SOMMAIRE** s'affiche d'abord puis est remplacé par le **SOMMAIRE INSTALLATION**).
2. Sélectionnez la ligne **Installation auto**.
3. Validez avec **OK**.

Un message vous indique que l'**Installation automatique** est commencée. Attendez plusieurs minutes. Lorsque l'**Installation automatique** est terminée, un nouveau message vous l'indique.

Si vous souhaitez vérifier ou réorganiser le classement des chaînes, appuyez sur **OK** et reportez-vous au chapitre **Classement des chaînes**.

Si vous ne voulez pas réorganiser le **Classement des chaînes**, vous pouvez quitter le menu avec **EXIT** et regarder la chaîne de votre choix. Les touches numériques (1, 2, 3, ...) ainsi que les touches **pr + / pr -** vous permettent de choisir la chaîne.

SOMMAIRE INSTALLATION

- Sortie
- Programmation manuelle
- ▶ **Installation auto**
- Classement des chaînes
- Réglages personnels

RECHERCHE EN COURS

INSTALLATION AUTO



003 CHAÎNES TROUVÉES

Programmation automatique de votre TV.
Veuillez attendre. Pour annuler: EXIT.

Classement des chaînes

Lors de l'Installation automatique des chaînes, votre téléviseur recherche le nom de la chaîne et lui attribue un numéro de programme en fonction du pays sélectionné. Le menu **CLASSEMENT DES CHAÎNES** vous permet de nommer les chaînes dont le nom n'aurait pas été trouvé, de changer l'ordre des chaînes et d'effacer les chaînes dont la réception est trop mauvaise. Suivez les messages en bas de l'écran. Pour plus de détails, lisez les informations ci-dessous.



Pour accéder ultérieurement au menu **CLASSEMENT DES CHAÎNES**, affichez le menu **SOMMAIRE INSTALLATION** par une longue pression sur la touche **menu** de la télécommande (le **SOMMAIRE** s'affiche d'abord puis est remplacé par le **SOMMAIRE INSTALLATION**) puis sélectionnez la ligne **Classement des chaînes** et validez avec **ok**.

SOMMAIRE INSTALLATION	
Sortie	
Programmation manuelle	
Installation auto	
▶ Classement des chaînes	
Réglages personnels	

- Effacez les chaînes dont la réception est trop mauvaise :

1. Sélectionnez la ligne **Chaîne**
2. Passez vos chaînes en revue avec **pr + / pr -** ou **Gauche/Droite**.
3. Lorsque vous arrivez sur une chaîne à effacer, sélectionnez la ligne **Effacer chaîne**.
4. Appuyez sur **ok** pour effacer la chaîne.
5. Validez avec **ok**.

- Ordonnez vos chaînes à votre convenance:

1. Sélectionnez la ligne **Chaîne**.
2. Avec les touches **pr + / pr -** ou **Gauche/Droite** et en vous aidant des logos des chaînes, cherchez la chaîne à laquelle vous souhaitez attribuer le n°1. Son numéro actuel apparaît à la ligne **Chaîne**.
3. Sélectionnez la ligne **Permuter avec**.
4. Tapez **01**.
5. Appuyez sur **ok**. La chaîne passe en première position, les 2 chaînes sont permu-tées.
6. Procédez de même pour les autres chaînes.

- Nommez vos chaînes :

1. Sélectionnez la ligne **Changer de nom**
2. Sélectionnez le caractère à modifier avec les touches **Gauche/Droite**.
3. Affichez la lettre souhaitée avec les touches **1** et **2**.
Le nom sera pris en compte lorsque vous changerez de ligne ou quitterez le menu.



Si vous souhaitez modifier l'ordre ou nommer d'autres chaînes, recommencez l'opération au paragraphe "**Ordonnez vos chaînes**".

Lorsque vous avez terminé le Classement des Chaînes, quitter le menu avec **exit**.

CLASSEMENT DES CHAÎNES		
		10 MTV
		11 FR2
		12 TF1
Retour		13 EURO
		14 CH40
Chaîne	◀▶ 13	15 CC01
Permuter avec	--	16 ARTE
Changer de nom	EURO	17 CART
Effacer chaîne	13	18 ----
		19 ARD

Choisissez une chaîne en utilisant les touches **PR-/PR+**, **</>** ou **0 à 9**.

La ligne **Retour** permet de revenir au menu précédent.

Programmation manuelle des chaînes

L'installation manuelle des chaînes peut être utile si certaines chaînes n'ont pas été installées malgré l'**INSTALLATION AUTOMATIQUE**.

1. Longue pression sur la touche **menu**, le **SOMMAIRE** s'affiche d'abord puis est remplacé par le **SOMMAIRE INSTALLATION**.
2. Sélectionnez la ligne **Programmation manuelle**.
3. Affichez le menu avec **ok**.
4. Continuez en suivant les messages en bas de l'écran. Pour plus de détails, lisez les informations ci-dessous.

Norme :

Sélectionnez parmi les normes suivantes, celle qui correspond à votre pays.

Le nombre des normes proposées varie en fonction des modèles.

France	pour France et le Luxembourg
DKK'	pour l'Europe de l'Est, le Moyen-Orient
I	pour le Royaume-Uni et l'Irlande
Euro BG	pour l'Europe de l'Ouest

Réception :

Votre téléviseur peut capter des chaînes par l'antenne (chaînes hertziennes) ou par réseau câblé. Certains réseaux câblés utilisent les mêmes fréquences que les chaînes hertziennes. Dans ce cas sélectionnez **Antenne** au lieu de **Câble**.

Recherche automatique :

Rentrez le numéro de canal si vous le connaissez, sinon lancez la recherche avec les touches **Gauche/Droite**. Votre téléviseur s'arrêtera sur la première chaîne trouvée. Si vous souhaitez la mémoriser allez à la ligne **Mémoriser sur le n°**. Sinon lancez la recherche avec les touches **Gauche/Droite**.

Réglage fin :

Permet d'améliorer l'image si la fréquence de l'émetteur est décalée. Réglez avec les touches **Gauche/Droite** pour obtenir la meilleure image possible.

Mémoriser sur le n° :

Tapez le n° que vous souhaitez attribuer à la chaîne (ex. : 01 pour TF1). Mémorisez avec **ok**.

Nom :

Si la chaîne est identifiée par l'émetteur, son nom s'inscrit automatiquement. Vous pouvez modifier le nom proposé ou le rentrer si la chaîne n'a pas été identifiée. Sélectionnez le caractère à modifier avec les touches **Gauche/Droite**. A l'aide des touches **1** ou **2**, affichez la caractère souhaité.

Décodeur :

A l'aide des touches **Gauche/Droite** cochez la case si la chaîne est cryptée et si un décodeur est branché sur la prise AV1.

Routage du son externe :

Mettez votre décodeur en marche. Si le son est crypté ou si vous n'avez pas de son, activez ou désactivez la case avec les touches **Gauche/Droite**.



Quand vous aurez effectué tous les réglages relatifs à une chaîne, allez dans **Mémoriser sur le n°** pour les mémoriser. Puis passez à la chaîne suivante.

Lorsque vous aurez terminé la Programmation Manuelle, quittez le menu avec **exit**.

SOMMAIRE INSTALLATION

Sortie

► **Programmation manuelle**

Installation auto

Classement des chaînes

Réglages personnels

PROGRAMMATION MANUELLE

Retour

Norme	EURO BG
Réception	Câble
Recherche automatique	◀▶ CH -
Réglage fin	
Mémoriser sur le n°	--
Nom	----
Décodeur	<input checked="" type="checkbox"/>
Routage du son externe	<input type="checkbox"/>

Entrez un numéro de canal ou lancez la recherche automatique avec < ou >.

La ligne Retour permet de revenir au menu précédent.

Réglages personnels

1. Longue pression sur la touche **menu**, le **SOMMAIRE** s'affiche d'abord puis est remplacé par le **SOMMAIRE INSTALLATION**.

2. Sélectionnez la ligne **Réglages personnels**.

3. Affichez le menu avec **ok**.

4. Continuez en suivant les messages en bas de l'écran.

Pour plus de détails, lisez les informations ci-dessous.

Langue des menus :

Choisissez la langue souhaitée pour les menus.

Pays :

Indiquez le pays où vous trouvez si vous souhaitez relancer la **Programmation automatique**.



Dans le cas de réseaux câblés, si certaines chaînes non pas été trouvées, sélectionnez Autre en lieu et place du pays avant de relancer l'installation automatique.

En fonction du pays sélectionné, les caractères de certains télétextes peuvent être inaccessibles.

Niveau du son auto :

Cette fonction permet d'avoir le même niveau sonore sur toutes les chaînes.

Activez ou désactivez le niveau de volume automatique.



Sur les modèles équipés du Virtual Dolby Surround, cette fonction reste inactive si Dolby Virtual est sélectionné dans le menu SON (voir Réglage du son).

Nom AV1, AV2, AV3 :

Vous permet de donner un nom à chacun des programmes audiovisuels. Sélectionnez le caractère à modifier avec les touches **Gauche/Droite**.

A l'aide des touches **1** ou **2**, affichez le caractère souhaité.

Chaîne pour heure de référence :

Pour afficher l'heure avec la touche **info** ou pour utiliser le réveil, l'horloge du téléviseur doit être mise à l'heure. Sélectionnez la ligne **Chaîne pour heure de référence** et choisissez une chaîne avec du télétexte. La mise à l'heure se fait automatiquement, l'heure s'affiche après le numéro de chaîne.

Quitter le menu avec **exit**.

SOMMAIRE INSTALLATION

Sortie

Programmation manuelle

Installation auto

Classement des chaînes

▶ Réglages personnels

RÉGLAGES PERSONNELS

Retour

Langue des menus Français

Pays France

Niveau du son auto

Nom AV1 VCR

Nom AV2 - - - -

Nom AV3 CAMC

Chaîne pour heure de référence ◀▶ 06

13:15

Désignez la chaîne sur laquelle sera prise l'heure.

La ligne Retour permet de revenir au menu précédent.

Réglages préférentiels

1. Affichez le menu **SOMMAIRE** par une brève pression sur la touche **menu** de la télécommande .
2. Sélectionnez la ligne **Préférences**.
3. Affichez le menu avec **ok**.

 Choisissez parmi les options proposées en vous aidant des informations ci-dessous.

Afficher n° chaîne :

Pour afficher en permanence le numéro de la chaîne regardée, cochez la case avec les touches **Gauche/Droite**. Une nouvelle pression sur les touches **Gauche/Droite** désactive la fonction.

Vidéo AV2 :

Sélectionnez avec les touches **Gauche/Droite** le type de signal vidéo entrant sur la prise péritélévision AV2 (Vidéo ou S-Vidéo).

Vidéo AV3 :

Sélectionnez avec les touches **Gauche/Droite** le type de signal vidéo entrant sur les prises AV3 (prises situées en façade ou sur le côté du téléviseur).

Format :

Sélectionnez avec les touches **Gauche/Droite** le format d'image souhaité.

Auto : si l'émetteur (sur les TV 16/9) ou l'appareil raccordé à l'une des prises péritélévision fournit le signal de commutation, le téléviseur s'adapte automatiquement au format d'image transmis.

16/9 : pour sélectionner manuellement ce format d'image.

4/3 : pour sélectionner manuellement ce format d'image.

 Si vous avez sélectionné 16/9 ou 4/3, le téléviseur se remettra sur Auto lorsque vous changerez de chaîne ou lorsque vous l'arrêterez.

Préférences image :

Pour accéder au menu **PRÉFÉRENCES IMAGE** appuyez sur **ok**.

 Vous pouvez si vous le souhaitez personnaliser certains réglages de l'image. Choisissez et réglez les options proposées en vous aidant des informations ci-dessous.

Réglages :

Sélectionnez **Standard** ou **Personnalisé**.

Standard correspond aux réglages usine.

Personnalisé correspond aux réglages que vous aurez vous même pré-réglés.

 Les lignes **Lumière**, **Couleur** et **Contraste** n'apparaissent que si vous avez sélectionné **Personnalisé** à la ligne **Réglages**.

Sélectionnez successivement chacune des lignes et réglez selon vos goûts. Ces réglages pourront être rappelés ultérieurement avec la touche rouge de la télécommande.

Quitter le menu avec **exit**.

PRÉFÉRENCES	
Retour	
Afficher n° chaîne	< > <input checked="" type="checkbox"/>
Vidéo AV2	Vidéo
Vidéo AV3	S-Vidéo
Format	Auto
Préférences image	

PRÉFÉRENCES IMAGE	
Retour	
Réglages	< > Personnalisé
Lumière	██
Couleur	██
Contraste	██

La ligne **Retour** permet de revenir au menu précédent.

Réglage de l'image

Affichez le **SOMMAIRE** avec la touche **menu** de la télécommande. Sélectionnez **Image**. Validez avec **Ok**. Le menu **IMAGE** apparaît.

 Choisissez et réglez les options proposées en vous aidant des indications ci-dessous.

Lumière, Couleur, Contraste, Contour :
Sélectionnez successivement chacune des lignes et réglez à votre convenance.

Super contraste :
Sélectionnez la ligne, puis choisissez le niveau de Super contraste souhaité (Fort ou Faible).

Tonalité :
Sélectionnez la ligne, puis choisissez la Tonalité de couleur souhaitée (Chaude, Neutre ou Froide).

Quitter le menu avec **exit**.

Réglage du son

Affichez le **SOMMAIRE** avec la touche **menu** de la télécommande. Sélectionnez la ligne **Son**. Validez avec **Ok**. Le menu **SON** apparaît.

 Choisissez et réglez les options proposées en vous aidant des indications ci-dessous :

Type de son :
Les choix auxquels vous aurez accès dépendent du modèle de téléviseur et de l'émission. Les émissions **Stéréo, Dual** ou **NICAM** et les choix qui s'y rattachent ne seront accessibles que sur les téléviseurs **Stéréo** ou **NICAM Stéréo**.

Sélectionnez la ligne, puis choisissez le type de son souhaité.

Mode :
Sélectionnez la ligne, puis choisissez le mode souhaité avec les touches **Gauche/Droite**.

 Les choix auxquels vous aurez accès dépendent du modèle de téléviseur et du type de son. Les modes **Magique** et **Dolby Virtual** ne sont disponibles qu'en stéréo sur les TV équipés du **Virtual Dolby Surround**.

 Le mode **Stéréo élargie** n'est disponible que sur les téléviseurs **Stéréo** ou **Nicam** non équipés du **Virtual Dolby Surround**.

Balance G/D :
Sélectionnez la ligne, puis équilibrez le son entre les haut-parleurs **Gauche** et **Droite**.

Aigus, Graves :
Sélectionnez successivement chacune des lignes et réglez à votre convenance.

Effet surround :
 Cette ligne n'apparaît que si **Dolby Virtual** a été sélectionné à la ligne **Mode**.

Sélectionnez la ligne et réglez l'effet surround à votre convenance.

Quitter le menu avec **exit**.

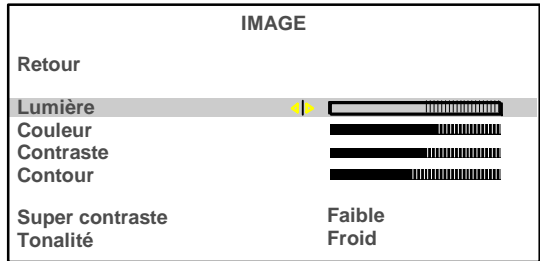

La ligne **Retour** permet de revenir au menu précédent.

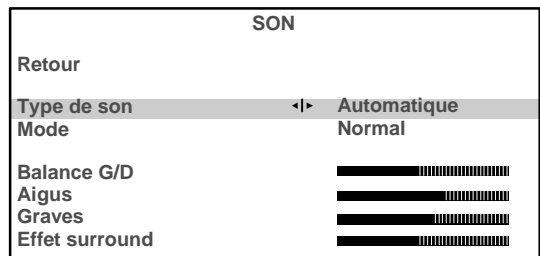

Emission	Choix
mono	automatique - mono
stéréo	mono - stéréo
dual	son 1 - son 2
NICAM-3	son 1 - son 2 - son 3
AV	stéréo - son 1 - son 2

Mode

Normal : son d'origine (mono ou stéréo).
Son élargi : effet stéréo pour son mono.
Stéréo élargie : accentuation de l'effet stéréo.
Magique : accentuation de l'effet stéréo et ajout d'écho.

Dolby Virtual : Virtual Dolby Surround.

Basé sur le décodage **Dolby Pro Logic**, le **Virtual Dolby Surround** reproduit sur deux haut-parleurs les voies **Gauche, Droite, Centre** et **Virtual Surround**.

"Dolby", "Pro Logic" et le symbole du double "D" sont des marques déposées par **Dolby Laboratories Licensing Corporation**.

Fabriqué sous licence de **Dolby Laboratories Licensing Corporation**.

Effet

Heures



Vous pouvez programmer dans ce menu l'arrêt ou le réveil automatique de votre téléviseur.

Affichez le **SOMMAIRE** avec la touche **menu** de la télécommande. Sélectionnez la ligne **Heures**. Validez avec **OK**. Le menu **HEURES** apparaît.

Arrêt automatique :

Réglez avec les touches **Gauche/Droite** la durée souhaitée avant l'arrêt du téléviseur. Il s'éteindra lorsque ce temps sera écoulé. Pour annuler un arrêt automatique, réglez à **00:00**.

Une minute avant l'arrêt, un message vous informe que le téléviseur va s'éteindre. Si vous souhaitez qu'il reste allumé, appuyez sur n'importe quelle touche de la télécommande ou du clavier.

Le téléviseur se met en sécurité enfant après un arrêt automatique. Il ne peut être remis en marche qu'avec la télécommande.

Heure courante :

L'heure courante est donnée par le télétexte (voir menu **RÉGLAGES PERSONNELS**). Vous pouvez aussi régler l'heure manuellement avec les touches numériques (0 à 9) de votre télécommande.

Réveil :



Pour vous faire réveiller par votre téléviseur, sur la chaîne de votre choix, vous devez préalablement mettre à l'heure l'horloge du téléviseur (voir ci-dessus).

Cochez la case avec les touches **Gauche/Droite** pour afficher le menu **Réveil**.



*Les lignes **Heure de réveil**, **Numero de chaîne** et **Quotidien** n'apparaissent que si la case est cochée à la ligne **Réveil**.*

Heure de réveil :

A l'aide des touches numériques (0 à 9) de la télécommande, réglez l'heure à laquelle vous souhaitez être réveillé.

Numero de chaîne :

Choisissez la chaîne qui vous réveillera.

Quotidien :

Cochez la case pour être réveillé tous les jours.

Quitter le menu avec **EXIT**.

Mettez le téléviseur en veille avec la touche **(I)** de la télécommande. Le voyant rouge du téléviseur clignote. Le téléviseur se mettra automatiquement en marche à l'heure programmée et s'arrêtera une heure après, si vous n'utilisez pas la télécommande.

HEURES	
Retour	
Arrêt automatique	< > 00 : 00
Heure courante	11 : 28
Réveil	<input checked="" type="checkbox"/>
Heure de réveil	07 : 07
Numero de chaîne	08 CART
Quotidien	<input type="checkbox"/>

La ligne **Retour** permet de revenir au menu précédent.

Liste des chaînes



La liste se compose au maximum de 10 pages. Le nombre de pages dépend du nombre de chaînes mémorisées. Elle vous indique pour chaque chaîne: son nom ou bien le type et le numéro de canal. Une onzième page liste les 3 programmes AV.

Pour afficher la liste appuyez sur la touche **list** de la télécommande ou bien

Affichez le **SOMMAIRE** avec la touche **menu** de la télécommande. Sélectionnez la ligne **Liste**. Validez avec **ok**.

La page qui s'affiche est celle sur laquelle se trouve la chaîne que vous regardez. Elle est repérée dans la liste par le symbole **TV**.

La touche **Droite** affiche la page suivante.

La touche **Gauche** affiche la page précédente.

Si vous souhaitez regarder une des chaînes de la page affichée :

Tapez sur la télécommande le dernier chiffre du numéro de la chaîne (ex. pour 25 tapez 5). La liste s'efface de l'écran et la chaîne est sélectionnée.

Ou bien,

- Sélectionnez la chaîne avec les touches **Haut/Bas**
- Validez avec **ok**.
- Quittez le menu avec **exit**.

LISTE	
Sortie	
▶ 01	TF 1
02	FR 2
03	FR 3
04	CC19
05	ARTE TV
06	M6
07	CNN
08	PREM
09	EURO
Page - / +: ◀ / ▶	
Chaîne: 0 - 9	

Sélection des chaînes

Pour les chaînes de 1 à 9, appuyez sur la touche numérique de la télécommande correspondant à la chaîne souhaitée. Pour les chaînes supérieures à 10, appuyez sur la touche **0** de la télécommande. "- -" s'affiche sur l'écran. Tapez alors à l'aide des touches numériques de la télécommande le chiffre des dizaines puis le chiffre des unités.



*Si vous appuyez sur **0** alors que "- -" est affiché, l'affichage devient **0-** et donne accès uniquement aux chaînes de 1 à 9.*

Défilement des chaînes

Vous pouvez faire défiler les chaînes à l'aide des touches **pr + / pr -**.

Programmes audiovisuels

Une pression sur la touche **av** appelle le dernier programme audiovisuel regardé. Des pressions répétées font défiler les programmes audiovisuels.

Réglage du volume

Avec les touches volume +/-, augmentez ou diminuez le volume sonore.

Coupure du son

Une pression sur la touche  coupe le son. une autre pression le rétablit.

Zoom

(sur modèles 16/9 uniquement)

Cette fonction est utile pour des images 4/3 ou letterbox (bandes noires en haut et en bas de l'écran).

Avec les touches **Gauche/Droite** sélectionnez l'agrandissement souhaité.

ZOOM 0 : image 4/3 (bandes noires sur les côtés).

PLEIN ECRAN : image 4/3 remplissant l'écran.

ZOOM 1 : pour des images en letterbox.

Affichage d'informations

Une pression sur la touche **info** affiche à l'écran les informations suivantes : numéro et nom de la chaîne, heure, zoom, type de son.



Verrouillage du téléviseur

Cette fonction vous permet d'interdire la mise en service du téléviseur à partir des touches de ce dernier.

Les touches du téléviseur sont verrouillées :

- si vous l'arrêtez en appuyant plus de 3 secondes sur la touche veille  de la télécommande,.
- après un arrêt programmé,
- s'il est mis en veille alors qu'une heure de réveil est programmée.

Le verrouillage du téléviseur est signalé par le clignotement en rouge du voyant de mise sous tension.

Le téléviseur ne peut plus être mis en marche que par la télécommande.

Appuyez sur n'importe quelle touche numérique de la télécommande pour le déverrouiller.

Arrêt du téléviseur

Pour éteindre le téléviseur, appuyez sur la touche veille de la télécommande ou sur la touche Marche/Arrêt du téléviseur.



Certaines chaînes diffusent un journal électronique avec des rubriques variées et des informations. La présentation et l'utilisation du télétexte est différente selon les pays et les chaînes (Télétexte, Fasttext ou Toptext).

Appuyez sur la touche **text** pour afficher le **Sommaire du Télétexte** (page 100).

S'il n'y a pas de télétexte sur la chaîne que vous regardez, un message vous l'indique.

Appeler une page :

Tapez les 3 chiffres du numéro de la page que vous souhaitez lire (150 ou 170 par exemple).

Après un moment, la page apparaît.

Utilisez les touches **Gauche/Droite** pour consulter la page suivante ou précédente.

Les fonctions standard

Pages tournantes :

Certaines informations sont réparties sur plusieurs sous-pages. Elles défilent sur votre écran au fur et à mesure de leur réception.

Pour arrêter le défilement, sélectionnez **STOP** avec les touches **Haut/Bas** et validez avec *ok*. Une nouvelle pression sur *ok* relance le défilement.

Réponses cachées :

Pour révéler une réponse cachée (par exemple dans les jeux), sélectionnez **???** avec les touches **Haut/Bas** et validez avec la touche *ok*. Une nouvelle pression sur *ok* la cache à nouveau.

Zoom :

Sélectionnez **ZOOM** avec les touches **Haut/Bas** puis appuyez sur la touche *ok*, une première fois pour agrandir le haut de l'écran, une deuxième fois pour agrandir le bas de l'écran (la page va défiler de haut en bas), une troisième fois pour revenir à l'affichage normal.

Affichage :

Vous pouvez superposer la page télétexte sur l'image TV. Sélectionnez **MIX** avec les touches **Haut/Bas** puis validez avec la touche *ok*, une nouvelle pression sur *ok* ramène à l'affichage normal.

Sous-code :

Pour accéder directement à une sous-page.

Sélectionnez "- - -" avec les touches **Haut/Bas**. Tapez ensuite les quatre chiffres du numéro de sous-page.



Certaines chaînes transmettent des pages **Alarm**, qui peuvent être affichées à l'heure souhaitée.

*Exemple : pour 15h30 tapez 1530 comme numéro de sous-page puis appuyez sur **exit**. Il est bien sûr nécessaire de laisser le téléviseur allumé sur la chaîne qui transmet la page **Alarm**.*

Sommaire :

Pour rappeler la page sommaire, sélectionnez **100** avec les touches **Haut/Bas** puis validez avec la touche *ok*.

Accès direct:

Vous pouvez sélectionner directement la première page d'une rubrique en appuyant sur la touche bleue ou la première page d'un article en appuyant sur la touche jaune.

Les fonctions Fasttext :

Si le télétexte transmis est du Fasttext, un sous-menu en bas de l'écran permet de sélectionner en fonction de sa couleur une des 4 rubriques indiquées.

Pour cela appuyez sur la touche de la couleur correspondante.

Les fonctions Toptext :

Si le télétexte transmis est du TOPtext, les pages sont réunies en rubriques contenant des articles.

Vous pouvez sélectionner directement la première page d'une rubrique en appuyant sur la touche bleue ou la première page d'un article en appuyant sur la touche jaune.

Fonctions supplémentaires :

Certaines chaînes fournissent par télétexte un sous-titrage de certaines de leurs émissions ainsi que des flashes d'information réactualisés.

Le numéro des pages correspondantes vous est indiqué dans le sommaire du télétexte.

Une fois la page trouvée, le sous-titrage ou le flash d'information sera incrusté sur l'image TV.

Le bandeau de navigation disparaît au bout de quelques secondes. Pour le faire réapparaître, appuyez sur la touche **text**.

Pour quitter le télétexte, appuyez sur la touche **exit** ou **text**.

Autres raccordements

Les prises CINCH Vidéo et Audio (1)* permettent le raccordement d'un caméscope VHS ou 8mm.

La prise S et les prises CINCH Audio (1)* permettent le raccordement d'un caméscope S-VHS ou Hi-8.



*Pour utiliser l'appareil raccordé, appuyez plusieurs fois sur la touche **av** jusqu'à ce que le programme AV3 soit sélectionné à l'écran. Lorsque vous arrêterez l'appareil raccordé, le téléviseur restera sur le programme AV3. A l'aide des touches numériques de la télécommande, sélectionnez la chaîne souhaitée.*

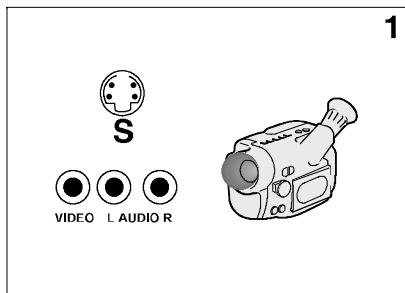

* sur modèles équipés

La prise casque (2)* permet le raccordement d'un casque ou d'écouteurs.



Le raccordement d'un casque coupe le son des haut-parleurs du téléviseur.

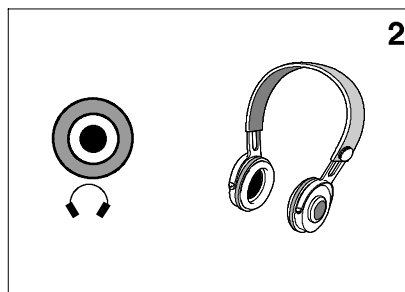

* sur modèles équipés

Possibilités supplémentaires

Copie de cassette :

Branchez le magnéscope **enregistrement** sur la prise péritélévision AV2.

Branchez l'appareil en **lecture** sur la prise péritélévision AV1 s'il s'agit d'un magnéscope ou sur les prises CINCH AV3 s'il s'agit d'un caméscope (voir tableau ci-dessous).

LECTURE		ENREGISTREMENT		APPELEZ PROGRAMME
Appareil	Prise	Appareil	Prise	
 Magnéscope	Péritel AV1	Magnéscope ou Caméscope	Péritel AV2	AV1
 Caméscope	Cinches ou S-Vidéo AV3	Magnéscope ou Caméscope	Péritel AV2	AV3

Raccordement d'un amplificateur HiFi ou AV

Si vous souhaitez raccorder un amplificateur HiFi ou AV, raccordez-le à la prise péritélévision AV2 à l'aide d'un cordon Péritélévision-CINCH.



T H O M S O N
m u l t i m e d i a
46 / 47 Quai
A. Le Gallo
92648 Boulogne
Cedex France
RCS Nanterre
B 322019464

253 682 10



THOMSON