

THOMSON

GUIDE D'INSTALLATION
INSTALLATIONS- UND BETRIEBSANLEITUNG
INSTRUCTIONS FOR USE

Lave-Linge Waschmaschine Washing machine



lave-linge index

AVERTISSEMENTS	6
SPÉCIFICATIONS	7
INSTALLATION ET MONTAGE	8
UTILISATION DE L'APPAREIL ET CONSEILS PRATIQUES	12
ENTRETIEN ET NETTOYAGE	22
SÉCURITÉ ET RÉOLUTION DE PROBLÈMES	24
AVERTISSEMENTS CONCERNANT L'ENVIRONNEMENT	27

waschmaschine inhaltsverzeichnis

WARNUNGEN	30
BESCHREIBUNG	31
INSTALLATION UND EINBAU	32
BEDIENUNG UND PRAKTISCHE HINWEISE	36
INSTANDHALTUNG UND PFLEGE	46
SICHERHEIT UND PROBLEMLÖSUNG	48
UMWELTSCHUTZHINWEISE	51

washing machine

contents

WARNINGS	54
SPECIFICATIONS	55
INSTALLATION AND ASSEMBLY	56
USING THE APPLIANCE. PRACTICAL TIPS	60
MAINTENANCE AND CLEANING	70
SAFETY AND TROUBLESHOOTING	72
ENVIRONMENTAL WARNINGS	75

Chère Cliente, Cher Client,

*Vous venez d'acquérir un lave-linge **THOMSON** et nous vous en remercions.*

Nous avons mis dans cet appareil toute notre passion, notre savoir-faire pour qu'il réponde au mieux à vos besoins. Innovant, performant, nous l'avons conçu pour qu'il soit aussi toujours facile à utiliser.

*Vous trouverez également dans la gamme des produits **THOMSON**, un vaste choix de fours, de fours à micro-ondes, de tables de cuisson, de hottes aspirantes, de lave-vaisselle, de sèche-linge, de réfrigérateurs et congélateurs que vous pourrez coordonner à votre nouveau lave-linge **THOMSON**.*

Bien entendu, dans un souci permanent de satisfaire le mieux possible vos exigences vis à vis de nos produits, notre service consommateurs est à votre disposition et à votre écoute pour répondre à toutes vos questions ou suggestions.

Dans le souci d'une amélioration constante de nos produits, nous nous réservons le droit d'apporter à leurs caractéristiques techniques, fonctionnelles ou esthétiques toutes modifications liées à leur évolution.



Important :

Avant de mettre votre appareil en marche, veuillez lire attentivement ce guide d'utilisation afin de vous familiariser plus rapidement avec son fonctionnement.

merci pour votre confiance

La nouvelle ligne de lave-linge a été conçue pour rendre la vie plus simple.

NOUS PENSONS TOUJOURS A VOTRE CONFORT

■ **Hublot de grande taille.**

Ouverture maximale.

- Conçu plus haut que l'axe habituel et avec le tambour incliné pour une ergonomie maximale.
- Son ouverture maximale permet de charger le linge avec une plus grande facilité.

■ **Accès facile au filtre.**

- Permettant un entretien simple.

NOUS PENSONS TOUJOURS A L'ECONOMIE

■ **Grande capacité.**

- Ce qui permet de faire moins de lavages et par conséquent des économies.

■ **Temps de lavage réduit.**

- La réduction de la durée des programmes de lavage permet d'avoir plus de temps libre.

■ **Départ différé.**

- Pour profiter des tarifs heures creuses EDF.

NOUS PENSONS TOUJOURS A L'INNOVATION

■ **Écrans LCD.**

- Qui vous permettent d'être informés en permanence du programme de lavage et de sa durée.

■ **Bac à lessive conçu pour offrir une commodité maximale.**

- Extraction aisée pour le nettoyage.
- Possibilité d'utiliser de la lessive liquide.

avertissements

Afin d'éviter les risques d'incendie, de décharges électriques, de dommages corporels ou tout autre dommage lors de l'utilisation de votre lave-linge, prenez les précautions suivantes :

■ Ce lave-linge est accompagné d'une notice comportant des instructions de fonctionnement, d'entretien et d'installation. Lire toutes les instructions avant d'utiliser le lave-linge.

■ Ne pas laver d'articles qui auraient été préalablement nettoyés, lavés, trempés ou traités avec de l'essence, des dissolvants pour nettoyage à sec, d'autres substances inflammables ou explosives produisant des vapeurs qui peuvent devenir très inflammables ou exploser.

■ N'ajoutez pas à l'eau de lavage de l'essence, de dissolvants pour nettoyage à sec, d'autres substances inflammables ou explosives produisant des vapeurs qui peuvent devenir très inflammables ou exploser.

■ Ne pas réparer ou remplacer d'élément du lave-linge ni essayer aucun type d'intervention à moins que les instructions d'entretien de la notice ne le recommandent.

■ Ne pas monter sur la machine ni s'appuyer sur la porte ouverte du hublot.

■ Ne pas utiliser de rallonge ou d'adaptateur pour raccorder le lave-linge au réseau électrique.

■ La machine doit être seulement utilisée dans le cadre pour lequel elle a été conçue.

■ Suivre les instructions de lavage recommandées par le fabricant du vêtement à laver.

■ Ne mettre le lave-linge en marche qu'après s'être assuré :

- Qu'il a été installé conformément aux instructions d'installation.

- Que tous les raccordements aux réseaux de l'eau, des eaux usées, électriques et à la terre ont été réalisés conformément aux normes locales et/ou autres normes en vigueur.

lave-linge

spécifications

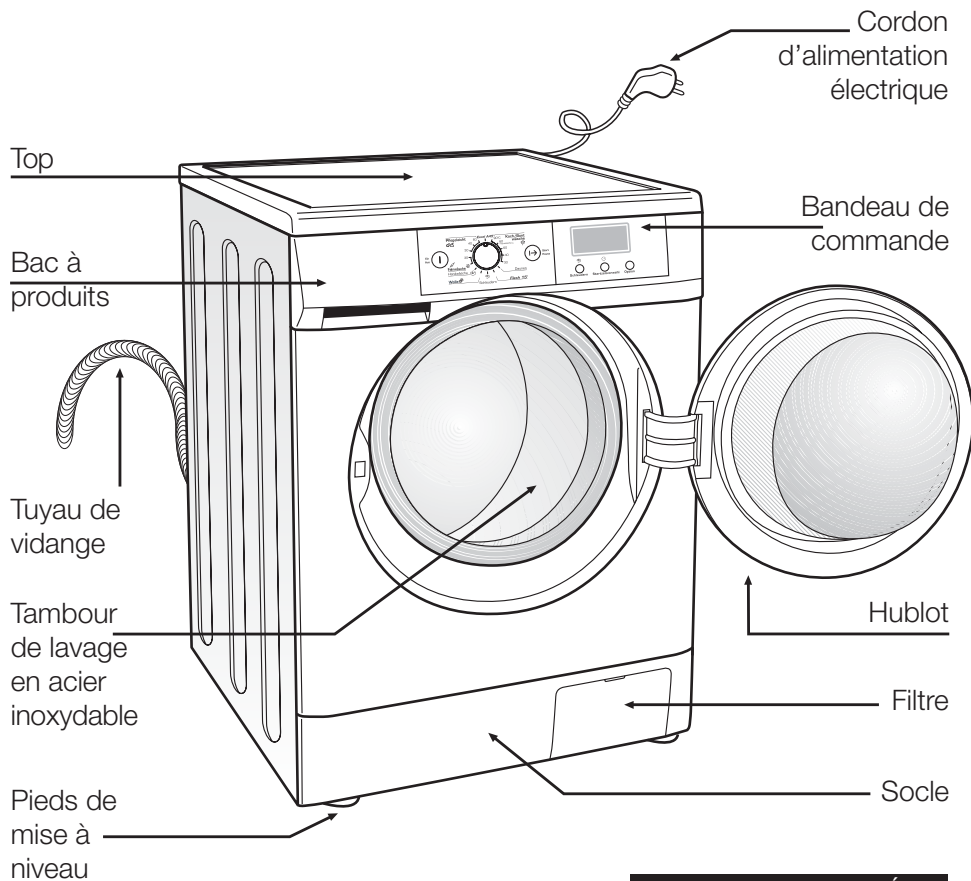

ACCESSOIRES SITUÉS À L'INTÉRIEUR DU TAMBOUR

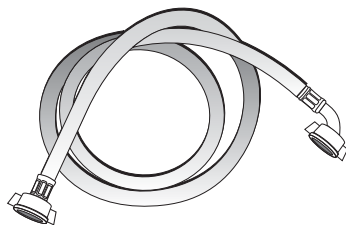

lave-linge

installation et montage

1 DÉBALLAGE ET DÉBLOCAGE DU LAVE-LINGE

DÉBALLAGE

- a Retirer la base, les protège-coins et le couvercle.

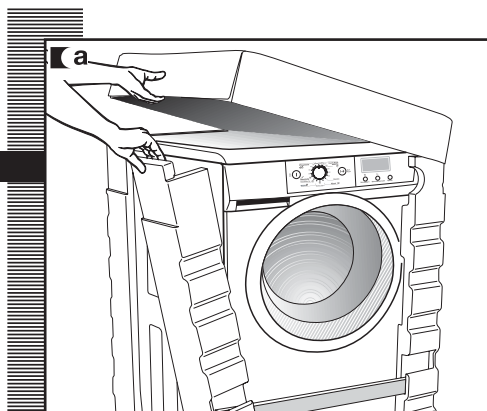

DÉBRIDAGE

- a A l'arrière du lave-linge se trouvent les 3 vis de débridage.
- b Avec la clé fournie, dévissez les 3 vis et retirez-les complètement ainsi que la rondelle métallique et les tubes noirs en caoutchouc et en plastique formant le système de débridage.
- c Placez les 3 cache-orifices en plastique fournis dans les trous laissés par les vis de débridage.

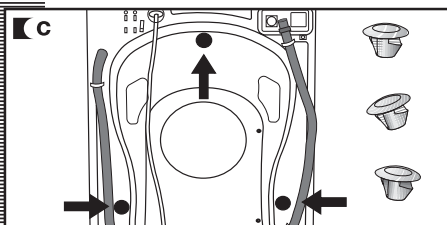
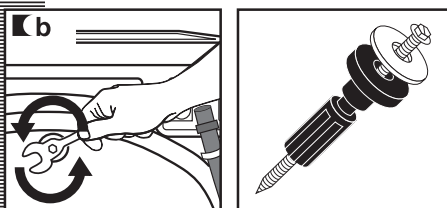
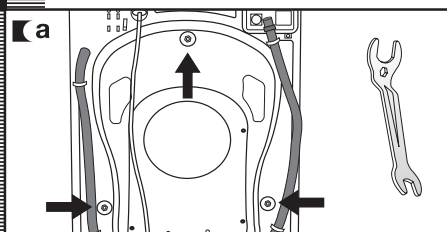

Important

Conserver les vis de débridage pour un futur déplacement.

2 RACCORDEMENT À L'ARRIVÉE D'EAU ET AU RÉSEAU DE VIDANGE

installation et montage

RACCORDEMENT À L'ARRIVÉE D'EAU

A l'intérieur du tambour, vous trouverez le tuyau d'arrivée d'eau :

- a** Raccordez l'extrémité coudée du tuyau à l'entrée fileté de l'électrovanne située sur la partie arrière de l'appareil.
- b** Raccordez l'autre extrémité du tuyau à la prise d'eau. Une fois cette opération réalisée, serrez bien l'écrou de raccordement.

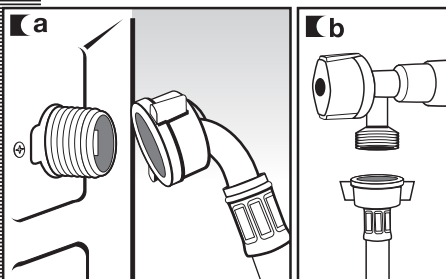
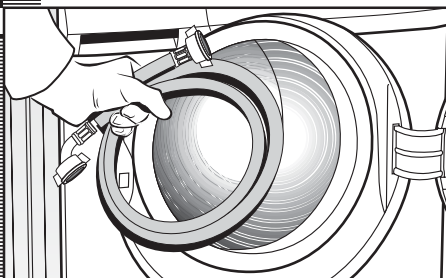

Important

Il est important que le coude du tuyau de vidange soit bien fixé à la sortie pour éviter qu'il tombe et provoque un risque d'inondation.

Le lave-linge devra être raccordé au réseau d'arrivée d'eau avec des tuyaux d'alimentation neufs fournis avec l'appareil. Les tuyaux d'arrivée d'eau ayant déjà servi ne devront pas être utilisés.

Afin que le lave-linge fonctionne correctement, la pression du réseau de l'eau devra être comprise entre 0,05 et 1MPa (0,5 et 10 Kgr/cm²).

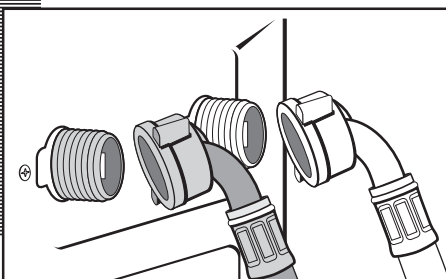

RACCORDEMENT AU RÉSEAU DE VIDANGE

- a** Il est recommandé de disposer d'une sortie fixe de vidange située à une distance du sol de 50 à 70 cm. Evitez que le tuyau de vidange soit trop serré et ne présente des plis ou des étranglements; pour cela, utilisez le coude fourni.

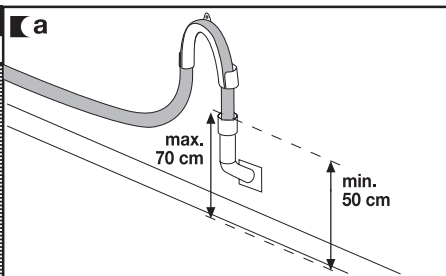

3 MISE À NIVEAU DU LAVE-LINGE ET BRANCHEMENT AU RESEAU ÉLECTRIQUE

installation et montage

MISE À NIVEAU

Important

- a** Premièrement, nous vous recommandons de placer et mettre à niveau les pieds arrières. Lorsqu'ils sont bien placés, fixez avec force le contre-écrou métallique sur la partie supérieure.
- b** Placez le lave-linge dans la niche. Le fait d'humidifier le sol vous aidera à faire glisser le lave-linge jusqu'à sa position définitive.
- c** Enfin, mettez à niveau et fixez les pieds avants de la même manière que ceux de l'arrière.
Conservez la clé fournie, vous pourrez à nouveau en avoir besoin.

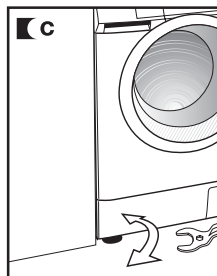
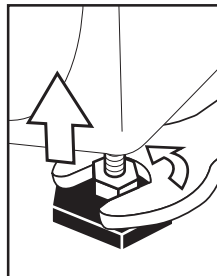
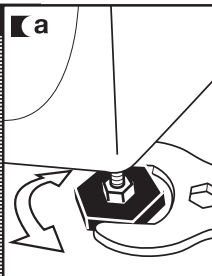

BRANCHEMENT ÉLECTRIQUE

Consultez les données de la plaque des caractéristiques située sur le hublot du lave-linge avant de procéder aux branchements électriques. Vérifiez que la tension qui arrive à la base de la prise correspond à celle qui apparaît sur la plaque.

Ne retirez pas la plaque des caractéristiques, les données qu'elle comporte sont importantes.

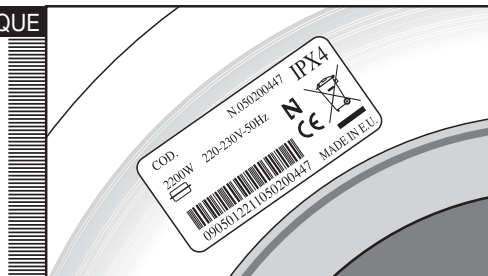

Important

Le lave-linge doit être branché sur une prise de courant avec mise à la terre réglementaire.

L'installation électrique, la fiche, la prise de courant, les fusibles ou l'interrupteur automatique et le compteur doivent être prévus pour la puissance maximale indiquée sur la plaque des caractéristiques.

Ne pas introduire la fiche du lave-linge dans la prise de courant avec les mains mouillées ou humides.

Pour retirer le câble de la prise de courant, tirer sur le corps de la fiche.

Si le câble d'alimentation est endommagé, il doit être remplacé par un câble ou un ensemble spécialement fourni par le fabricant ou son service après-vente.

Sur les lave-linge encastrés, la fiche de la prise de courant devra être accessible après l'installation.

4 NETTOYAGE PRÉALABLE

NETTOYAGE PRÉALABLE

Maintenant que votre lave-linge est correctement installé, nous vous conseillons de procéder à un nettoyage préalable de l'appareil.

Vous pourrez ainsi vérifier l'installation, les raccords et la vidange, tout en procédant à un lavage complet de l'intérieur de l'appareil, avant de procéder au premier lavage (voir instructions ci-après).

- a** Appuyer sur la touche ON/OFF.
- b** Sélectionner le programme coton à 60°C.
- c** Appuyer sur la touche Start/Pause.

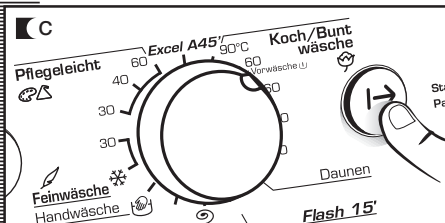
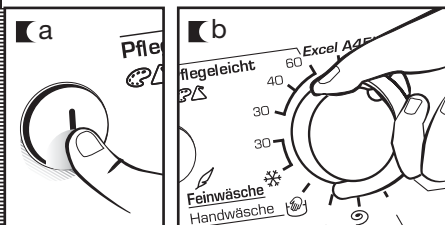

lave-linge

utilisation de l'appareil et conseils pratiques

1 PRÉPARATION DU LINGE AVANT LE LAVAGE

PRÉPARATION

Important

Avant d'introduire le linge dans le tambour, vérifiez que toutes les poches sont vides.

Les petits objets peuvent obstruer la pompe de vidange de l'eau.

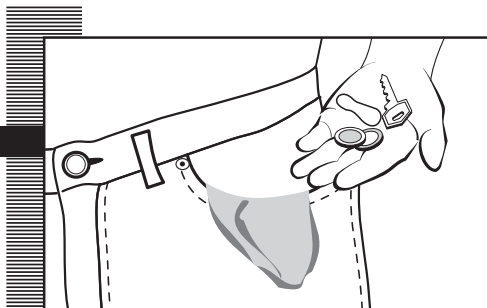

TRI DU LINGE

- a** Triez le linge en fonction du textile ou de la façon dont il est fabriqué. Nous vous conseillons d'utiliser les programmes délicats pour les vêtements sensibles. Les lainages peuvent être lavés avec le programme spécial laine.
- b** Triez votre linge en fonction du degré de saleté.
 - Lavez les vêtements légèrement sales avec un programme court.
 - Lavez les vêtements normalement sales avec un programme sans pré-lavage.
 - Vous pouvez laver les vêtements très sales avec un programme long avec pré-lavage.
- c** Triez votre linge par couleur. Lavez séparément les vêtements blancs et les vêtements de couleur.

Important

Nous vous recommandons de charger le lave-linge à son maximum de capacité. Ainsi vous économiserez de l'eau et de l'énergie.

Nous vous recommandons de laver si possible, des vêtements de dimensions différentes de manière à ce que l'action du lavage soit renforcée. De plus, vous favorisez la distribution du linge à l'intérieur du tambour lors de l'essorage ce qui permettra à la machine de travailler de manière plus silencieuse.

Il convient de mettre le linge de petite dimension dans un filet de lavage.

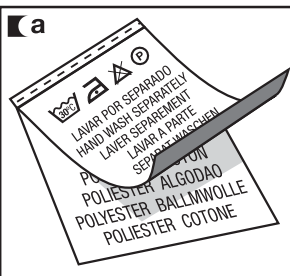

Important
Vérifier au préalable que vos lainages peuvent être lavés en machine.

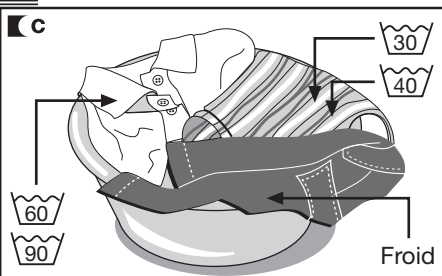
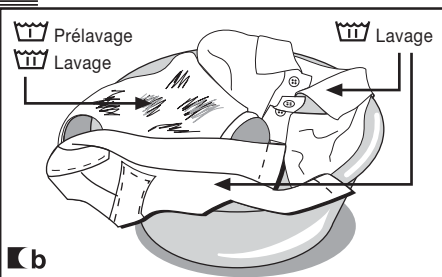

2 UTILISATION DE LA LESSIVE ET DE L'ADOUCISSANT

utilisation de l'appareil et conseils pratiques

LESSIVES ET ADOUCISSANT

a Le bac à produits de votre lave-linge se compose de trois compartiments.

b Si vous utilisez de la lessive liquide, vous devrez fermer la trappe du compartiment de lavage. Attrapez avec 2 doigts la languette bleue qui ressort du fond de ce compartiment et tirez vers l'extérieur jusqu'à la butée. Lâchez la trappe rabattable qui, en restant en position verticale, empêchera que la lessive liquide s'échappe. Si vous utilisez de la lessive en poudre, elle devra rester ouverte. Placez-la en position horizontale en appuyant avec un doigt sur la languette supérieure et poussez-la vers le fond jusqu'à la butée.

c Avant le début du programme de lavage, introduisez la lessive, qu'elle soit liquide ou en poudre, ou l'additif dans le bac à lessive.

Important

Le niveau de liquide ne doit en aucun cas dépasser la marque MAX de référence, gravée sur la paroi du bac.

N'oubliez pas que la dose de lessive à employer dépend toujours de :

- La quantité de linge à laver.
- La saleté du linge.
- La dureté de l'eau (les informations concernant le degré de dureté de l'eau peuvent être demandées aux organismes locaux compétents).

Important

Nous vous recommandons d'utiliser un produit anticalcaire si la dureté de l'eau de votre zone est élevée.

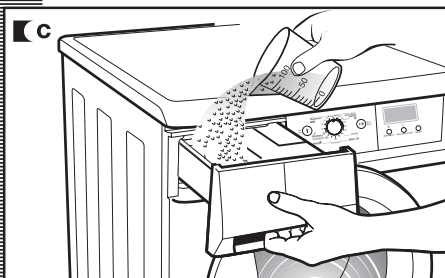
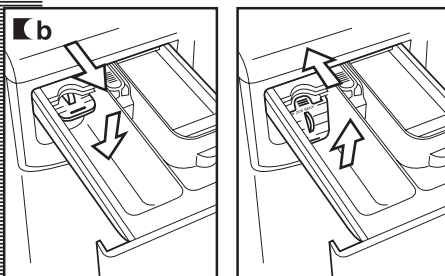
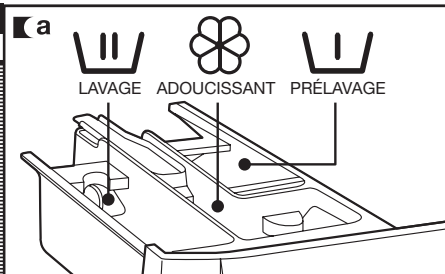

remarque d'ordre écologique

N'oubliez pas qu'il existe des lessives concentrées qui respectent davantage la nature et l'environnement.

L'utilisation d'une plus grande quantité de lessive n'entraîne pas une amélioration des résultats du lavage et, non



seulement vous subissez un préjudice économique, mais aussi vous contribuez négativement à la conservation de l'environnement.

C'est pourquoi, nous vous recommandons de suivre les instructions du fabricant de lessive.

3 SÉLECTION DU PROGRAMME DE LAVAGE

utilisation de l'appareil et conseils pratiques

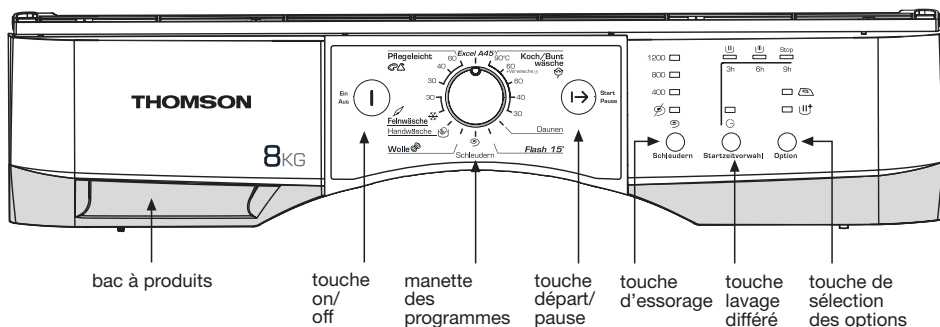
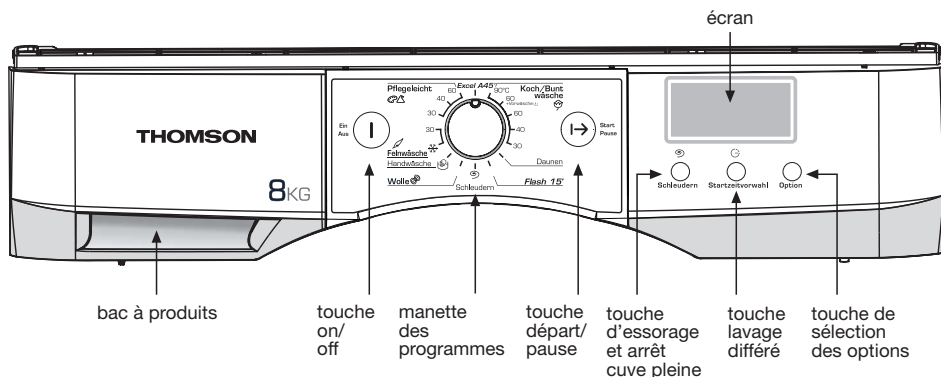

Pour sélectionner le programme de lavage, procéder comme suit :

- a** Allumer l'appareil en appuyant sur la touche ON/OFF.
- b** Sélectionner le programme de lavage souhaité, en faisant tourner la commande de sélection des programmes (voir tableau des programmes).

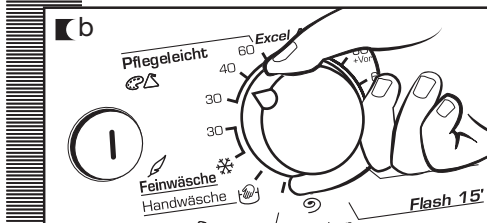
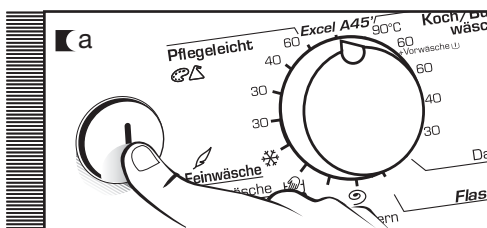

utilisation de l'appareil et conseils pratiques

En sélectionnant le programme, vous visualiserez l'information suivante :

- 1 Phases du programme de lavage :
 - modèles avec écran
 - Prélavage
 - Lavage
 - Rinçage
 - Essorage
 - modèles sans écran
 - Lavage
 - Rinçage
 - Fin
- 2 Nombre de tours/minute
- 3 N° du programme (pendant quelques secondes) et par la suite la durée du programme (pour les modèles avec écran).

Options :

- modèles avec écran
 - Repassage facile
 - Rinçage plus
 - Intensif
- modèles sans écran
 - Repassage facile
 - Intensif

Vous disposez de cinq types de programmes :

















- Programmes coton
- Programmes synthétique
- Programmes délicat
- Programmes laine
- Programmes complémentaires

PROGRAMMES				
Coton	Complém.	Laine	Délicat	Synthétique
1 Coton 90°C	6 Couette	9 Laine	11 Délicat	13 Synthétique
2 Coton 60°C	7 Eclair	10 Lavage	froid	30°C
+ pré-lavage	8 Essorage	main	12 Délicat	14 Synthétique
3 Coton 60°C			30°C	40°C
4 Coton 40°C				15 Synthétique
5 Coton 30°C				60°C
				16 ExcelA 45'

remarque d'ordre écologique





Nous vous recommandons de choisir le programme adéquat et d'éviter le prélavage dans la mesure du possible. Vous économiserez de l'argent et contribuerez à une meilleure conservation de l'environnement.



	Programme	Température conseillée	Type de textile	Touches options possibles					
				Pincage plus (*)	Lavage intensif	Repasse-ge facile	Sélection essorage	Élimination essorage	Avant cure pleine (**)
Programmes coton	1 Coton 90°C		Coton		OUI				
	2 Coton 60°C+prélav.		Coton		OUI				
	3 (*) Coton 60°C		Coton		OUI				
	4 Coton 40°C		Coton		OUI				
	5 Coton 30°C		Coton		OUI				
P. complémentaires	6 Couette		Couette		OUI				
	7 Eclair	Froid	Synthétique		OUI	NON	OUI		
	8 Essorage	-			NON		OUI	NON	
Prog. laine	9 Laine		Laine		OUI	NON	OUI		
	10 Lavage main	Froid	Laine		OUI	NON	OUI		
Prog. délicat	11 Délicat froid	Froid	Délicat		OUI	NON	OUI		
	12 Délicat 30°C		Délicat		OUI	NON	OUI		
Prog. synthétique	13 Synthétique 30°C		Synthétique		OUI				
	14 Synthétique 40°C		Synthétique		OUI				
	15 Synthétique 60°C		Synthétique		OUI				
	16 ExcelA 45'		Coton/Synthétique		OUI	NON	OUI		

(*) Pour programmes de lavage et consommation conformes à la Norme EN60456, appuyer sur la touche de lavage intensif.

(**) Pour les modèles avec écran.

Charge de linge max. (Kg)	Bacs à produits	Description du programme	Consommation total KWh/litres	Durée approx. (minutes)
8		Lavage normal, rinçages, absorption éventuelle automatique de l'adoucissant et essorage final long	2,20/64	110
8		Prélavage, lavage normal, rinçages, absorption éventuelle automatique de l'adoucissant et essorage final long	1,50/64	100
8		Lavage normal, rinçages, absorption éventuelle automatique de l'adoucissant et essorage final long	1,36/59	80
8			0,60/59	57
8			0,30/59	52
8		Lavage délicat, rinçages, absorption éventuelle automatique de l'adoucissant et essorage final doux	0,20/45	50
1		Lavage COURT, rinçage, absorption éventuelle automatique de l'adoucissant et essorage final long	0,05/22	15
8	–	Vidange et essorage final long	0,05/0	10
2		Lavage de LAINAGE, rinçages, absorption éventuelle automatique de l'adoucissant et essorage final doux	0,45/55	40
2			0,05/55	30
4		Lavage délicat, rinçages, absorption éventuelle automatique de l'adoucissant et essorage final doux	0,10/37	50
4			0,20/37	50
4		Lavage linge synthétique, rinçages, absorption éventuelle automatique de l'adoucissant et essorage final doux	0,20/45	50
4			0,40/45	55
4			1,00/45	70
4,5		Lavage normal, rinçages, absorption éventuelle automatique de l'adoucissant et essorage final doux	0,60/40	45

REMARQUE: Les consommations en KWh et litres, de même que la durée des programmes, peuvent varier en fonction du type et du volume de linge, de la pression de l'eau, etc...



4 SÉLECTION DE L'ESSORAGE

utilisation de l'appareil et conseils pratiques

ESSORAGE

Les options de lavage doivent toujours être sélectionnées après avoir choisi le programme de lavage. Tout changement de programme au cours de la sélection annule les options choisies préalablement.

a Touche de sélection de l'essorage

A chaque programme sélectionné le lave-linge vous propose une vitesse d'essorage adaptée, comme indiqué sur l'écran. Sur les modèles sans écran, le témoin lumineux correspondant s'allume.

b Vous pouvez modifier la vitesse d'essorage en appuyant plusieurs fois sur la touche essorage et le nombre de tours/minute ira en diminuant de 100 en 100 jusqu'à 400 sur les modèles avec écran, ou le témoin lumineux s'allumera sur les modèles sans écran.

c Suppression de l'essorage

En appuyant à nouveau sur la touche essorage, vous accédez à l'option de suppression de l'essorage. Un programme sans essorage final est utilisé pour éviter que les tissus spéciaux se froissent.

d Option : arrêt cuve pleine

Disponible sur les modèles avec écran. Le lave-linge s'arrête au dernier rinçage permettant ainsi au linge de rester dans l'eau.

Lorsque la fonction est désactivée, le programme du lave-linge continue avec la vidange et l'essorage.

Cette option s'utilise par exemple, lorsque vous n'êtes pas chez vous et que vous souhaitez retarder l'essorage jusqu'à votre retour pour éviter que l'essorage et le maintien dans le tambour froissent le linge jusqu'à ce qu'on l'enlève.

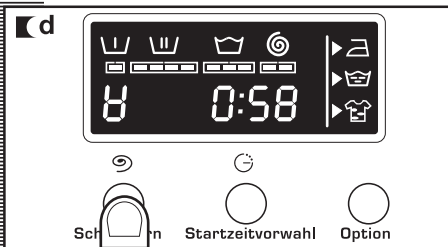
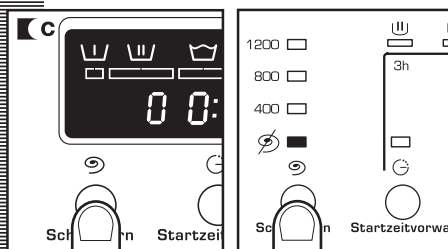
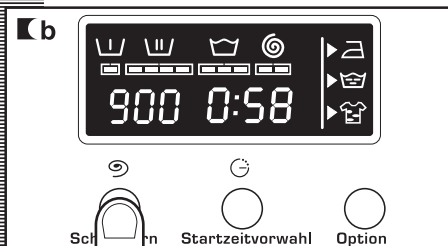
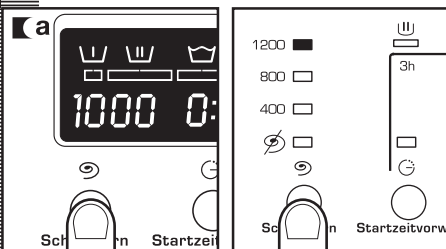

5 SÉLECTION DU LAVAGE DIFFÉRÉ ET DES OPTIONS

utilisation de l'appareil et conseils pratiques

LAVAGE DIFFÉRÉ

Touche de sélection du lavage différé

Vous pouvez sélectionner un lavage différé jusqu'à 24 heures pour les modèles avec écran. Le lavage différé doit être sélectionné après avoir choisi le programme de lavage.

Pour sélectionner les heures du lavage différé, appuyez sur la touche lavage différé. Sur les modèles avec écran, chaque pression retarde le lavage d'une heure. Sur les modèles sans écran, choisir 3, 6 ou 9 heures de lavage différé.

Annulation du lavage différé

Pour annuler le lavage différé, il faut appuyer plusieurs fois sur la touche lavage différé. En atteignant les 24 heures et en appuyant encore une fois, le lavage différé sera annulé. Le lavage différé est également annulé en changeant de programme.

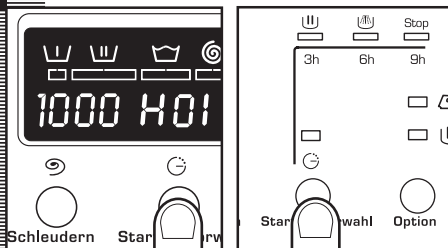

OPTIONS

Touche de sélection des options selon les programmes

Il existe 3 ou 2 options, selon modèle : repassage facile, rinçage plus et intensif. Appuyez sur la touche pour visualiser l'option souhaitée.

En appuyant plusieurs fois, vous pourrez choisir entre différentes combinaisons d'une, deux ou jusqu'à trois options à la fois en fonction du programme sélectionné.

Option : Repassage facile

Cette fonction évite que le linge ne se froisse, grâce au programme spécial qui fait tourner le tambour en douceur pour défaire le linge après l'essorage et faciliter ainsi le repassage.

Option : Rinçage plus (uniquement pour les modèles avec écran)

Augmente le degré de rinçage final obtenu sur le linge; recommandé pour les grosses charges et les vêtements des personnes dont la peau est sensible. Il augmente la consommation d'eau.

Option : Intensif

Cette option est spécialement recommandée pour les vêtements très sales et tachés et permet d'obtenir de meilleurs résultats en rallongeant le cycle normal de lavage.

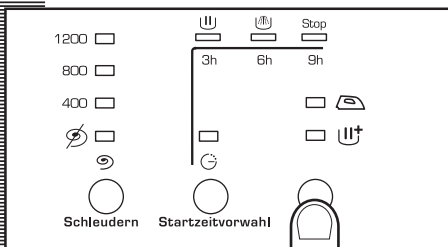
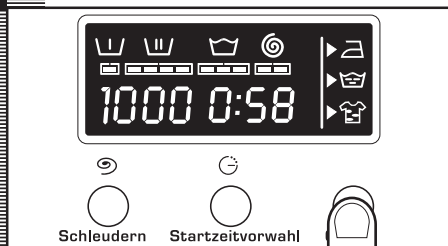

6 MISE EN MARCHÉ ET SÉLECTION DU VERROUILLAGE

utilisation de l'appareil et conseils pratiques

MISE EN MARCHÉ

Touche Start/Pause

- a** Pour démarrer le cycle, il faut appuyer sur la **touche Start/Pause** et vous verrez à chaque moment les minutes restantes jusqu'à la fin du lavage sur les modèles avec écran.

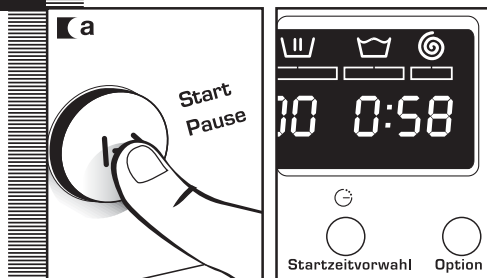

VERROUILLAGE

Sélection du verrouillage sur les modèles avec écran

Grâce au verrouillage, vous êtes sûr que les manipulations des différentes touches n'affecteront pas le programme et les options de lavage que vous avez déjà sélectionnés. Utilisé pour éviter les manipulations des enfants, etc.

Le verrouillage doit être activé après avoir sélectionné le programme de lavage ainsi que toutes les options.

Actionner le verrouillage

- a** Le verrouillage est actionné en appuyant sur la touche Start/Pause pendant au moins 3 secondes. L'écran indique que le verrouillage est activé.

Annuler le verrouillage

- b** Le verrouillage s'annule à la fin du programme de lavage. Si vous souhaitez supprimer le verrouillage avant la fin du programme, il faut appuyer à nouveau sur la touche de départ pendant au moins 3 secondes. A la fin des 3 secondes, l'indicateur du verrouillage disparaît de l'écran, et le lave-linge est en pause. La touche On/Off n'annule pas le verrouillage.

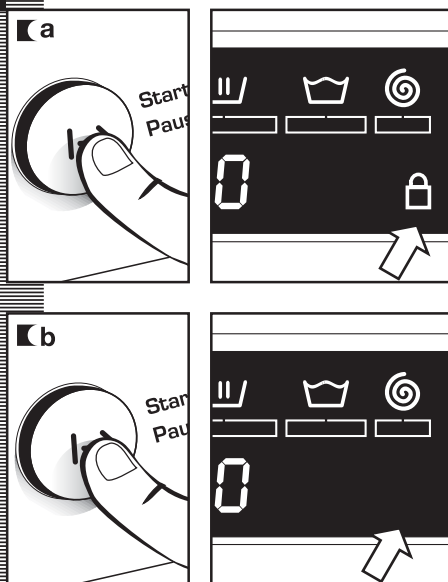

7

DÉROULEMENT DU PROGRAMME DE LAVAGE ET COUPURE D'ÉLECTRICITÉ

utilisation de l'appareil et conseils pratiques

DÉROULEMENT DU PROGRAMME

Sur les modèles avec écran, lorsque le programme est en marche, l'écran peut indiquer la phase où il se trouve ainsi que le temps qu'il reste jusqu'à son achèvement. Sur les modèles sans écran, les témoins lumineux indiquent la phase en cours.

Les phases actives apparaissent successivement sur la partie supérieure de l'écran au fur et à mesure que le programme avance. Le temps qu'il reste jusqu'à la fin du programme apparaît également sur l'écran. Il s'actualise à intervalles périodiques et non minute par minute.

Toute touche d'option peut être sélectionnée dans la mesure où la phase du lavage où elle doit avoir son effet n'est pas achevée et lorsque le programme admet cette option.

La mise en marche de la touche départ différé pendant le lavage n'a aucun effet sur le lave-linge.

Le fait d'appuyer sur la touche Start/Pause durant le lavage met le lave-linge en état de PAUSE.

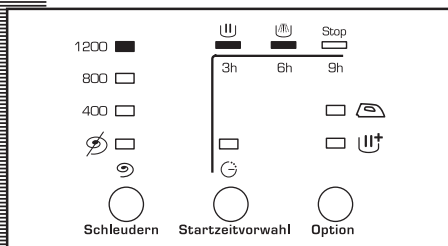
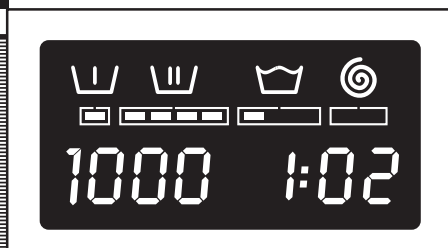

Important

Si, durant le lavage, vous changez le programme de lavage avec le sélecteur, le lave-linge se mettra en état de PAUSE et le programme sera annulé.

Si vous avez besoin d'ajouter ou de retirer certains vêtements, appuyez sur la touche Départ/Pause et vérifiez que le niveau de l'eau n'est pas supérieur au débordement de la porte et que la température à l'intérieur n'est pas élevée. En appuyant à nouveau sur la touche Start/Pause, le lavage reprend là où il a été interrompu.

COUPURE D'ÉLECTRICITÉ

Si une coupure d'électricité se produit, le lavage reprend là où il a été interrompu lors du rétablissement de l'électricité (sa mémoire est de quelques heures). Cela se produit également dans le cas où vous appuyez sur la touche Start/Pause.

avertissements

- Pour réduire le bruit de l'essorage : mettez à niveau le lave-linge en réglant les pieds.
- Essayez de laver des vêtements de différentes tailles avec un même programme de lavage, ceci favorise la distribution du linge à l'intérieur du tambour au moment de l'essorage.
- Tous les modèles disposent d'un système de sécurité de l'essorage qui empêche que celui-ci ait lieu en cas de concentration excessive du linge dans le tambour. On évite ainsi que l'appareil n'atteigne un niveau excessif de vibrations.

Si dans certains cas, vous constatez que le linge n'est pas convenablement essoré, recommencez un essorage après avoir réparti uniformément le linge dans le tambour.

lave-linge

entretien et nettoyage

ENTRETEIN

Après chaque lavage, laissez la porte de charge ouverte pendant un certain temps afin que l'air circule librement à l'intérieur de la machine.

Il est conseillé d'effectuer de temps en temps et selon la dureté de l'eau, un cycle de lavage complet en employant un produit anticalcaire. Vous allongerez ainsi la vie de votre lave-linge.

Important

Avant de mener à bien toute opération de nettoyage ou d'entretien, il est conseillé de débrancher le lave-linge.

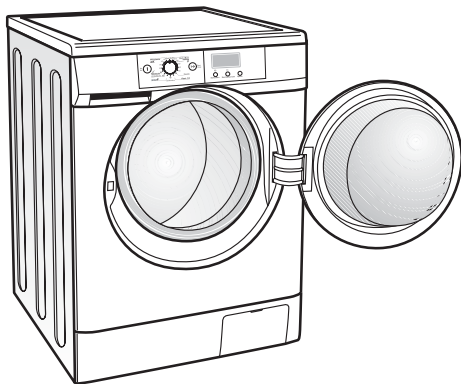

1 NETTOYAGE DU BAC À LESSIVE

Nettoyez le bac à lessive chaque fois que vous constaterez des résidus de tout produit de lavage.

- a** Retirez complètement le bac à lessive en tirant sur la poignée vers l'extérieur et en appuyant avec le doigt sur la manette bleue.

Nettoyez les compartiments du bac. Utilisez de l'eau et une brosse.

- b** Nettoyez également le siphon du bac à adoucissant. Pour le retirer, tirez sur la languette de la partie arrière vers l'extérieur et le haut. Après nettoyage, remettez-le en place en appuyant vers le bas jusqu'à ce qu'il soit bien encastré. Replacez le bac dans le lave-linge.

Important

Un siphon mal encastré ou sale empêche la prise d'assouplissant et laisse de l'eau dans le compartiment en fin de lavage.

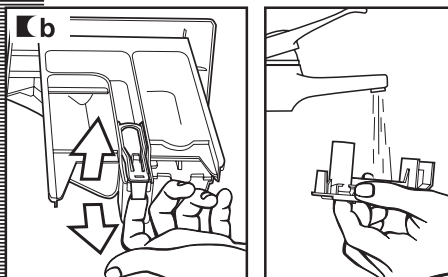
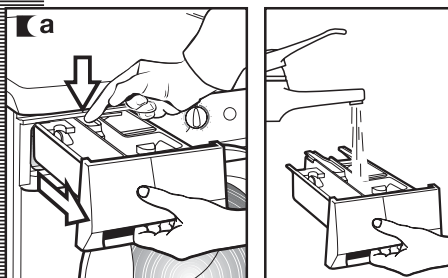

2 NETTOYAGE DU FILTRE ACCESSIBLE ET NETTOYAGE EXTÉRIEUR

entretien et nettoyage

NETTOYAGE DU FILTRE

Nettoyez le filtre accessible dans le cas où la pompe de vidange serait bloquée par des corps étrangers.

- a** Ouvrez le couvercle du socle à l'aide d'une pièce de monnaie tout en tirant légèrement sur le couvercle.
- b** Pour récupérer l'eau qui pourrait sortir du tuyau de vidange, placez un plat ou un autre récipient sous le tuyau. Lâchez le tuyau de vidange en le plaçant sur le plat et ouvrez le couvercle. L'eau commencera à sortir.
- c** Lorsque l'eau du lave-linge a fini de s'évacuer, dévissez le filtre jusqu'à ce qu'il soit possible de le retirer complètement, en tirant légèrement dessus.
- d** Retirez les objets ou les peluches qui ont pu rester dans le filtre ou à l'intérieur de la pompe de vidange.

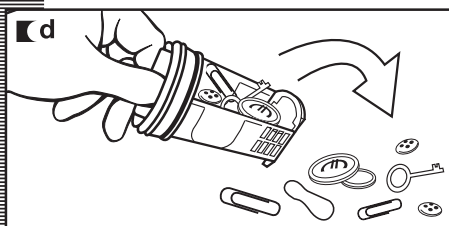
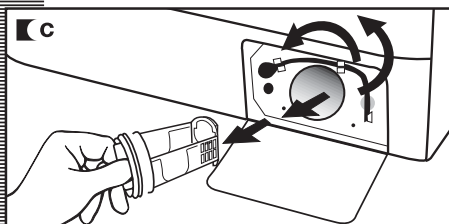
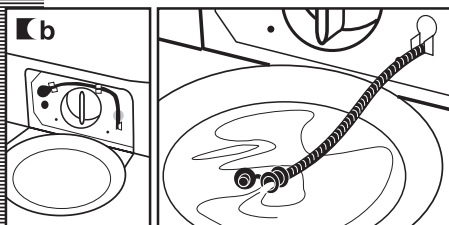
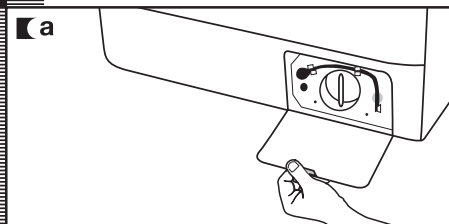

Important

Pour éviter des brûlures, ne pas effectuer cette opération lorsque l'eau de lavage est supérieure à 30°C. Nous vous recommandons de nettoyer le filtre au moins une fois par an.

NETTOYAGE EXTÉRIEUR

Pour nettoyer l'extérieur du lave-linge, employez de l'eau tiède savonneuse, ou un produit de nettoyage doux qui ne soit ni abrasif ni dissolvant. Par la suite, séchez-le bien avec un chiffon doux.

Important

S'il reste des résidus de lessive ou adoucissant du bac sur le lave-linge, nettoyez-les au plus tôt, ils sont corrosifs.

lave-linge

sécurité et résolutions des problèmes

Pour les modèles avec écran: dans le cas où vous constateriez quelque problème que ce soit lors de l'utilisation de votre lave-linge, il est probable que vous puissiez vous-même le résoudre en consultant les indications suivantes.

Si tel n'était pas le cas, débranchez l'appareil et mettez-vous en contact avec le **SERVICE D'ASSISTANCE TECHNIQUE**.

Important

En aucun cas vous ne devez ouvrir l'appareil. A l'intérieur, il n'existe aucun fusible ni composant analogue pouvant être remplacé par l'utilisateur.

Indicateur	Incidents
FO1	L'eau n'entre pas
FO2	Pas de vidange, ni d'essorage
CO3	Pas d'essorage
FO4	Le lave-linge ne fonctionne pas
FO5 ⋮ FO10	Avertir le Service d'Assistance Technique

INCIDENTS

Pourquoi le lave-linge ne fonctionne-t-il pas?

Cela est peut-être dû à :

- Vérifier que la porte est bien fermée.
- Le lave-linge n'est pas branché, ou il n'y a pas de tension dans la prise de courant.
- Vous n'avez pas appuyé sur la touche Start/Pause.
- Lorsque la porte du lave-linge est mal fermée, l'écran indique **F04**.

Pourquoi le lave-linge fait-il du bruit de manière excessive ou vibre-t-il?

Cela est peut-être dû à :

- Les vis de blocage et de transport n'ont pas été enlevées.
- La mise à niveau du lave-linge a été mal effectuée ou le lave-linge n'est pas bien calé.
- Lors de l'essorage, le moteur émet une espèce de "sifflement" qui est normal en raison de l'action mécanique du propre moteur du lave-linge.

Pourquoi le lave-linge ne se remplit-il pas d'eau?

- Lorsque l'eau n'entre pas, l'écran indique **F01**
- L'indicateur **F01**, absence d'entrée d'eau, peut être dû à une coupure de l'alimentation en eau, robinet d'entrée d'eau fermé ou filtre d'entrée d'eau du lave-linge obstrué.
- Par conséquent, les éventuelles mesures à prendre sont : attendre le retour de l'alimentation en eau, ouvrir le robinet d'entrée d'eau, défaire le tuyau d'alimentation d'eau et nettoyer son filtre.

Pourquoi le lave-linge ne vidange-t-il pas et n'essore-t-il pas?

- Lorsque le lave-linge ne vidange pas, l'écran indique **F02**.
- Les causes de l'indicateur **F02** peuvent être : obstruction de la motopompe de vidange du lave-linge, obstruction de la canalisation de vidange de l'immeuble, ou mauvais branchement électrique de la motopompe.
- Mesures : si la cause est l'obstruction de la motopompe, accédez à celle-ci selon les indications du paragraphe 2, entretien et nettoyage de l'appareil.

Pourquoi le lave-linge n'essore-t-il pas?

- Lorsque le lave-linge n'essore pas, l'écran indique **C03**.
- Ceci est dû au fait que la distribution du linge dans le tambour est inégale et peut produire un niveau excessif de vibrations.
- Il faut sélectionner un programme d'essorage.

Pourquoi je ne vois pas d'eau dans le tambour au cours du lavage?

Ceci est dû au fait que le lave-linge est doté d'un système qui a la capacité de s'adapter à la charge du linge et à la nature du tissu, en réglant le niveau de l'eau et l'énergie utilisés, afin de préserver l'environnement. C'est pourquoi, bien que la quantité d'eau que vous pouvez constater à travers le hublot vous paraisse basse, ne vous inquiétez pas, le degré d'efficacité du lavage et du rinçage sera optimal.

Pourquoi reste-t-il de l'eau dans le bac?

Il se peut que le bac ait besoin d'un nettoyage. Cette opération simple est décrite dans **Entretien et nettoyage de l'appareil**.

1- Nettoyage du bac à lessive.

Pourquoi je ne peux pas ouvrir le hublot immédiatement après la fin du lavage?

Les lave-linge actuels sont dotés d'un système de sécurité pour les utilisateurs. L'un d'entre eux empêche d'ouvrir le lave-linge sans avoir la garantie que le tambour est complètement arrêté. Il faut donc attendre environ 2 minutes pour pouvoir ouvrir le hublot.

Autres indications

Le lave-linge a la possibilité de détecter d'autres problèmes. A ce moment-là, l'écran visualisera divers indicateurs **F05**, **F06...**, **F10**. Vous devrez appeler le Service Technique Officiel.

lave-linge

avertissements concernant l'environnement

remarque d'ordre écologique

INFORMATION POUR LE RECYCLAGE CORRECT DES APPAREILS ÉLECTRIQUES ET ÉLECTRONIQUES

A la fin de la vie utile de l'appareil, vous ne devez pas vous en débarrasser en le mélangeant aux débris domestiques généraux.

Vous pouvez le remettre, sans frais, à des centres spécifiques de recyclage agréés par les administrations locales, ou les distributeurs qui proposent ce service.

Éliminer séparément un déchet électroménager, signifie que l'on évite les éventuelles conséquences négatives sur l'environnement et la santé, provenant d'une élimination inappropriée. Ceci permet un traitement et un recyclage des composants en obtenant des économies importantes d'énergie et des ressources.

Pour souligner l'obligation de collaborer avec un ramassage collectif, le produit comporte un logo qui vous avertit qu'il ne faut pas utiliser les containers traditionnels pour se débarrasser de l'appareil.



Pour plus d'information, mettez-vous en contact avec l'autorité locale ou le magasin où vous avez acheté le produit.



Important

Cet appareil n'est pas prévu pour être utilisé par des personnes (y compris les enfants) dont les capacités physiques, sensorielles ou mentales sont réduites, ou des personnes dénuées d'expérience ou de connaissance, sauf si elles ont pu bénéficier, par l'intermédiaire d'une personne responsable de leur sécurité, d'une surveillance ou d'instructions préalables concernant l'utilisation de l'appareil. Il convient de surveiller les enfants pour s'assurer qu'ils ne jouent pas avec l'appareil.



Sehr geehrte Kundin, sehr geehrter Kunde,

*Wir möchten uns dafür bedanken, dass Sie gerade eine **THOMSON**-Waschmaschine erworben haben.*

Wir haben in dieses Gerät unsere Begeisterung und unser Know-how mit dem Ziel einfließen lassen, damit es in vollem Umfang Ihren Bedürfnissen entspricht. Das innovative und leistungsstarke Design sorgt des Weiteren für eine einfache Bedienung.

*Sie finden in der **THOMSON**-Produktpalette außerdem eine große Auswahl an Backöfen, Mikrowellen, Kochfeldern, Dunstabzugshauben, Geschirrspülmaschinen, Wäschetrocknern sowie Kühl- und -Gefrierschränken, die Sie mit Ihrer neuen **THOMSON**-Waschmaschine kombinieren können.*

Selbstverständlich sind wir stets bemüht, Ihren Anforderungen in Bezug auf unsere Produkte so gut wie möglich zu entsprechen. Unser Kundendienst steht Ihnen für Ihre Fragen und Anregungen jederzeit gerne zur Verfügung.

Zugunsten einer fortlaufenden Produktverbesserung behalten wir uns das Recht vor, Änderungen an den technischen, funktionellen und ästhetischen Eigenschaften des Produkts vorzunehmen.



Wichtig:

Wir empfehlen vor Inbetriebnahme des Geräts diese Installations- und Bedienungsanleitung aufmerksam zu lesen, um sich so schnell wie möglich mit dem Betrieb desselben vertraut zu machen.

wir danken für Ihr Vertrauen!

Diese Waschmaschine ist mit dem Ziel entwickelt worden, um Ihnen das Leben zu vereinfachen.

WIR DENKEN IMMER AN IHREN KOMFORT

■ **Großes Sichtfenster.**

Weiter Öffnungswinkel.

- Das im Vergleich zur üblichen Achse höhere Design und die geneigte Trommel wirken sich besonders günstig auf die Ergonomie aus.
- Der weite Öffnungswinkel erleichtert das Be- und Entladen der Maschine.

■ **Einfacher Zugang zum Pumpenfilter.**

- Bequeme Instandhaltung.

WIR DENKEN IMMER WIRTSCHAFTLICH!

■ **Großes Fassungsvermögen.**

- Sparen durch weniger Waschgänge.

■ **Kürzere Waschzeit.**

- Durch die zeitverkürzten Waschprogramme steht Ihnen mehr Freizeit zur Verfügung.

■ **Startzeitvorwahl.**

- Dadurch können günstige Stromtarife genutzt werden.

WIR DENKEN IMMER AN INNOVATION

■ **Flüssigkristall-Anzeigen.**

- Sie sind immer über das gerade laufende Waschprogramm und die verbleibende Waschzeit informiert.

■ **Waschmittelbehälter für maximale Bequemlichkeit.**

- Einfache Entnahme zur Reinigung.
- Für Flüssigwaschmittel geeignet.

Warnungen

Um jegliche, durch die Verwendung Ihrer Waschmaschine verursachte Risiken durch Brand und elektrische Entladung sowie um körperliche Schäden und andere Schäden zu vermeiden, bitten wir um Beachtung folgender Hinweise:

■ Diese Waschmaschine wird zusammen mit Informationen über den Betrieb, die Instandhaltung und Installation geliefert. Wir empfehlen diese vor der Verwendung des Geräts aufmerksam durchzulesen.

■ Keine Gegenstände waschen, die zuvor mit Kraftstoff, bei der Trockenreinigung verwendeten Lösungsmitteln sowie anderen entzündbaren oder explosiven Stoffe, die entzündbare oder leicht explodierende Dämpfe verursachen, gereinigt, gewaschen oder behandelt worden sind.

■ Dem Waschwasser keinen Kraftstoff, bei der Trockenreinigung verwendete Lösungsmittel oder andere entzündbare oder explosive Stoffe, die entzündbare oder leicht explodierende Dämpfe verursachen, begeben.

■ Bitte von dem Versuch, ein Bestandteil der Waschmaschine zu reparieren oder zu ersetzen oder irgendeinen anderen Eingriff vorzunehmen, Abstand nehmen, wenn in den Instandhaltungsempfehlungen keine entsprechenden Anweisungen enthalten sind.

■ Nicht auf die Maschine steigen und sich nicht auf der geöffneten Trommeltür abstützen.

■ Für den Anschluss an das Stromnetz keine Verlängerungskabel und keinen Adapter verwenden.

■ Die Maschine darf ausschließlich für den vorschriftsgemäßen Gebrauch verwendet werden.

■ Beim Waschen die Empfehlungen der Kleidungshersteller beachten.

■ Die Waschmaschine erst in Betrieb nehmen, wenn sichergestellt ist:

- Dass die Installation gemäß der entsprechenden Vorschriften erfolgt ist.
- Dass alle Anschlüsse an das Wasserversorgungsnetz, das Abwassernetz, das Stromnetz und die Erdung unter Einhaltung der örtlichen bzw. anderer gültiger Vorschriften erfolgt sind.

waschmaschine

beschreibung

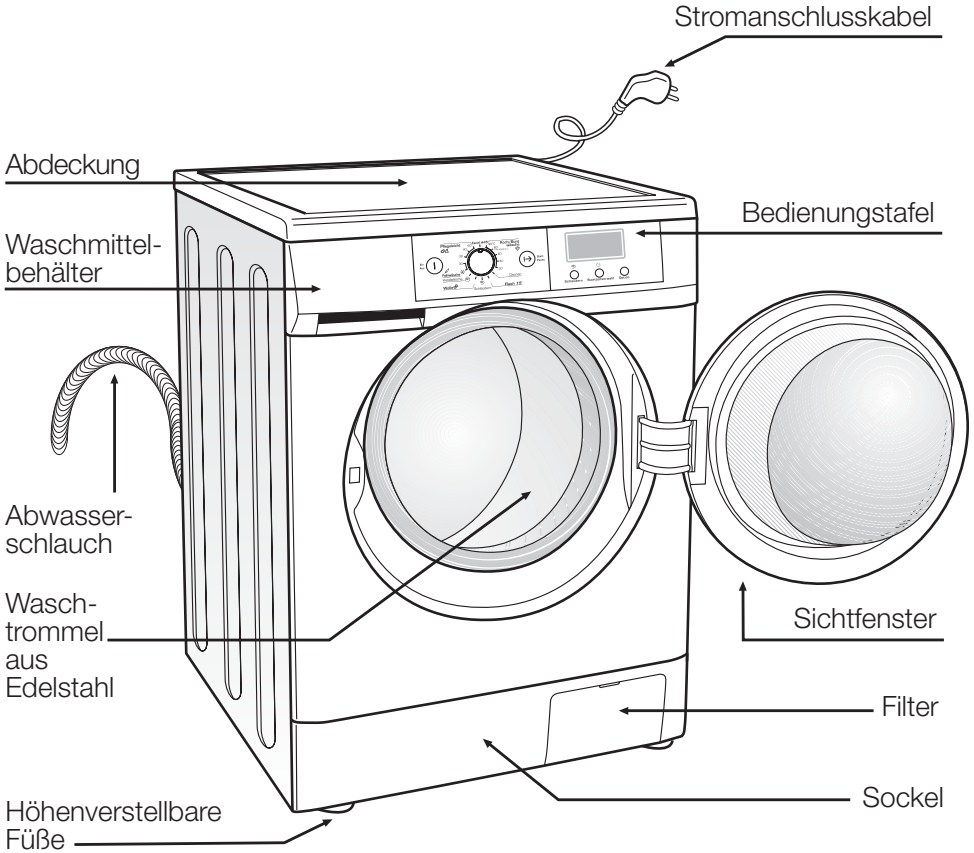

IN DER TROMMEL BEFINDLICHES ZUBEHÖR

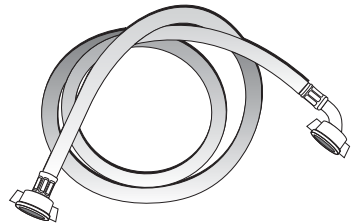

waschmaschine

installation und einbau

1 AUSPACKEN UND ENTRIEGELUNG DER WASCHMASCHINE

AUSPACKEN

- a** Den Boden, den Kantenschutz und die Abdeckung entfernen.

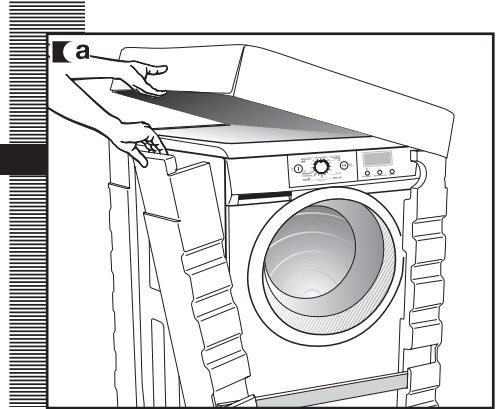

ENTFERNEN DER TRANSPORTSICHERUNGEN

- a** Auf der Rückseite der Waschmaschine befinden sich die drei Transportsicherungsschrauben.
- b** Mit dem in der Lieferung enthaltenen Schraubenschlüssel die 3 Schrauben lösen und das Zubehör sowie die Metallscheibe und die schwarzen Gummi- und Kunststoffrohre, aus denen das Transportsicherungssystem besteht, abnehmen.
- c** Mit den drei im Lieferumfang enthaltenen Plastikkappen die Löcher der entfernten Transportsicherungsschrauben abdecken.

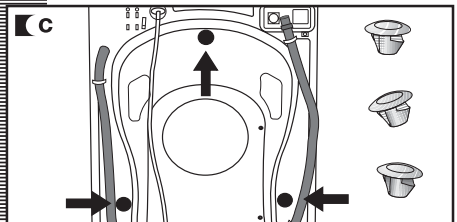
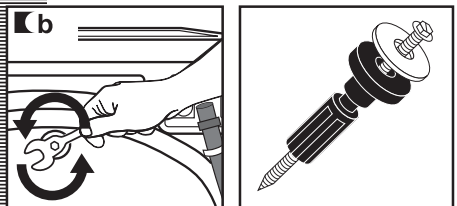
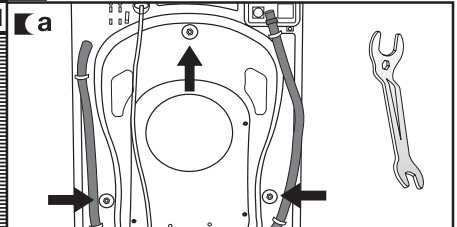

Wichtig

Bewahren Sie die Transportsicherungsschrauben für einen späteren und erneuten Transport der Waschmaschine auf.

2 ANSCHLUSS AN DEN WASSERZULAUF UND AN DAS ABWASSERNETZ

installation und einbau

ANSCHLUSS AN DIE KALTWASSERVERSORGUNG

Sie finden im Trommelinneren den Zulaufschlauch.

- a** Das gebogene Schlauchende auf das Gewinde der Zulauföffnung auf der Geräterückseite aufschrauben.
- b** Das gegenüberliegende Ende des Schlauchs an den Wasseranschluss mit Gewindenase schrauben. Anschließend die Verbindungsmutter fest anziehen.

Das Kniestück des Abwasserschlauchs muss besonders fest am Wasserausgang befestigt sein, um ein Lösen und folglich eine Überschwemmung zu verhindern.

Die Waschmaschine muss mit dem im Lieferumfang des Geräts enthaltenen neuen Wasserzulaufschläuchen an das Kaltwasserversorgungsnetz angeschlossen werden. Es dürfen keine bereits gebrauchten Wasserzulaufschläuche verwendet werden.

Damit die Waschmaschine störungsfrei funktioniert, muss der Druck des örtlichen Wasserversorgungsnetzes zwischen 0,05 und 1 Mpa (0,5 und 10 kg/cm²) betragen.

Wichtig

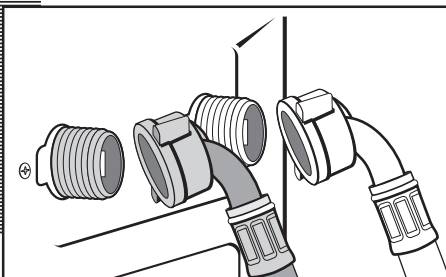
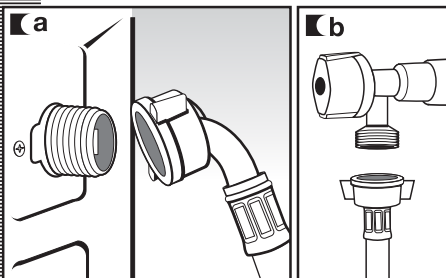
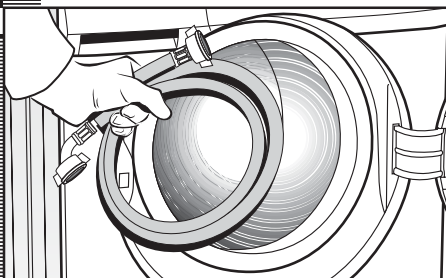

ANSCHLUSS AN DAS ABWASSERNETZ

- a** Es wird empfohlen, einen festen Abwasserablauf in einer Entfernung von 50 bis 70 cm vom Boden vorzusehen. Ein Einklemmen des Abwasserschlauchs sowie Faltenbildung oder Abknicken ist zu vermeiden; dazu soll der mitgelieferte Bogen verwendet werden.

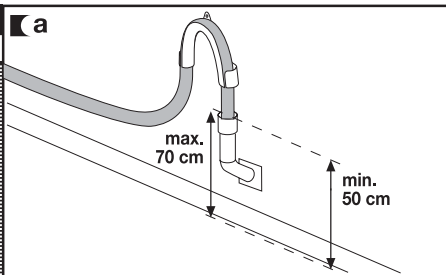

3 HÖHENVERSTELLUNG DER WASCHMASCHINE UND ANSCHLUSS AN DAS STROMVERSORGNUNGSNETZ

installation und einbau

HÖHENVERSTELLUNG

Wichtig

- a** Wir empfehlen, mit der richtigen Positionierung und Höheneinstellung der hinteren FüÙe zu beginnen. Sobald sie richtig platziert sind, die metallene Sicherungsmutter im oberen Bereich fest anziehen.
- b** Die Waschmaschine an Ihrem Aufstellort platzieren. Ein Anfeuchten des Bodens hilft, das Gerät in die richtige Position schieben zu können.
- c** Anschließend die Höheneinstellung der vorderen FüÙe vornehmen und diese wie die hinteren sichern. Den mitgelieferten Schraubenschlüssel für eine eventuelle erneute Verwendung aufbewahren.

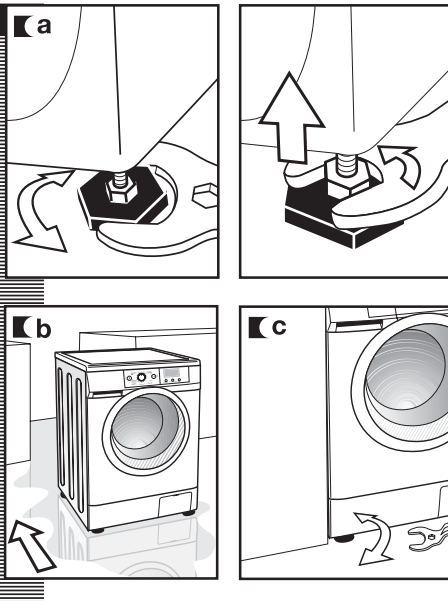

ANSCHLUSS AN DAS STROMNETZ

Vor dem Anschluss an das Stromnetz die Angaben auf dem Typenschild, das sich auf dem Rand des Trommelfensters der Waschmaschine befindet, beachten. Die Stromspannung muss mit den Angaben auf dem Typenschild übereinstimmen. Das Typenschild nicht entfernen, die enthaltenen Angaben sind wichtig.

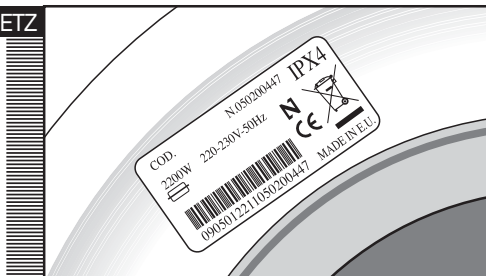

Wichtig

Die Waschmaschine darf nur an eine Steckdose mit vorschriftsmäßiger Erdung angeschlossen werden. Die Auslegung der Elektroinstallation, des Steckers, der Steckdose, der Sicherungen oder des Leistungsschutzschalters muss der auf dem Typenschild angegebenen maximalen Leistungsstärke entsprechen. Den Waschmaschinenstecker nicht mit feuchten oder nassen Händen anschließen.

Um das Stromanschlusskabel wieder aus der Steckdose zu entfernen, am Stecker und nicht am Kabel ziehen.

Wenn das Stromkabel beschädigt ist, darf es ausschließlich durch ein vom Hersteller oder dessen Kundendienst geliefertes Ersatzteil ersetzt werden.

Bei eingebauten Waschmaschinen muss nach dem Einbau die Steckdose zugänglich sein.

4 REINIGUNG VOR DER INBETRIEBNAHME

REINIGUNG VOR DER INBETRIEBNAHME

Nach der korrekten Installation der Waschmaschine empfehlen wir vor der ersten Inbetriebnahme des Geräts eine Reinigung.

Dadurch können vor dem ersten Waschvorgang (siehe die nachfolgenden Anweisungen) die Installation, die Anschlüsse und der Abpumpvorgang geprüft und das Geräterinnere komplett gereinigt werden.

- a** Drücken Sie die Taste Ein/Aus (On-Off).
- b** Wählen Sie das Programm Baumwolle 60°C.
- c** Drücken Sie die Taste Start/Pause.

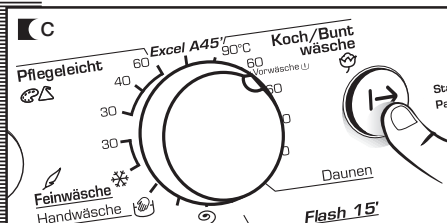
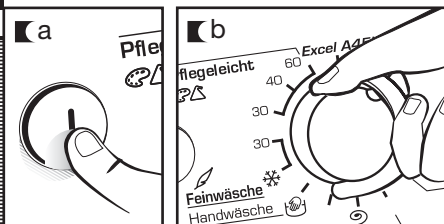

waschmaschine

Bedienung und praktische Hinweise

1 VORBEREITUNG DER WÄSCHE VOR DEM WASCHEN

VORBEREITUNG

Wichtig

Vor dem Einlegen der Wäsche sicherstellen, dass die Taschen der Kleidungsstücke leer sind.

Kleine Gegenstände können die Wasserpumpe verstopfen.

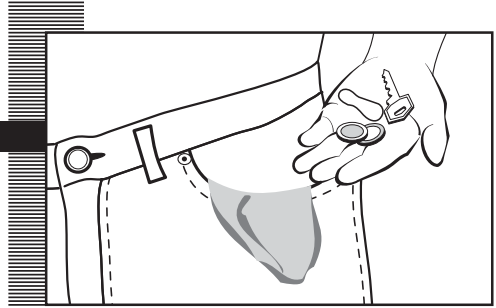

SORTIEREN DER WÄSCHE

- a** Die Wäsche nach Textil- oder Herstellungsart sortieren. Wir empfehlen die Verwendung von Feinwaschprogrammen für empfindliche Kleidungsstücke. Kleidung aus Wolle können mit dem speziellen Wolleprogramm gewaschen werden.
- b** Sortieren Sie die Wäsche nach dem Verschmutzungsgrad.
 - Leicht verschmutzte Wäsche mit einem Kurzprogramm waschen.
 - Normal verschmutzte Wäsche mit einem Waschprogramm ohne Vorwäsche waschen.
 - Stark verschmutzte Wäsche kann mit einem langen Waschprogramm mit Vorwäsche gewaschen werden.
- c** Sortieren Sie die Wäsche nach Farben. Weiße Wäsche nicht zusammen mit Buntwäsche waschen.



Wichtig

Sich vor dem Waschen von Wollsachen vergewissern, dass diese für die Maschinenwäsche geeignet sind.

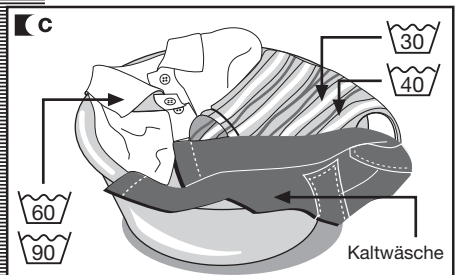
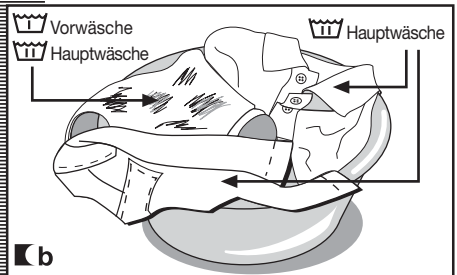
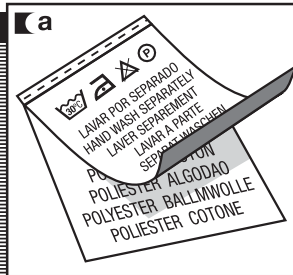

Wichtig

Wir empfehlen, die Beladungskapazität Ihrer Waschmaschine voll auszunutzen, um Wasser und Energie zu sparen.

Wir empfehlen, soweit möglich, in einem Waschgang Textilien unterschiedlicher Größe zu waschen, um die Waschkraft zu verstärken. Dadurch wird außerdem eine bessere Verteilung der Wäsche in der Trommel beim Schleudervorgang gewährleistet, was eine entsprechend geringere Geräuschentwicklung begünstigt.

Kleine Textilien sollten in einem Waschnetz gewaschen werden.

2 VERWENDUNG VON WASCHMITTEL UND WEICHSPÜLER

Bedienung und praktische Hinweise

WASCHMITTEL UND WEICHSPÜLER

- a** Der Waschmittelbehälter Ihrer Waschmaschine besteht aus drei Fächern.
- b** Wenn Sie flüssiges Waschmittel verwenden, muss die Klappe des Waschmittelfachs geschlossen werden. Dazu mit zwei Fingern die blaue Lasche am hinteren Ende des Fachs greifen und bis zum Anschlag herausziehen und nach unten klappen. Die klappbare Lasche verbleibt in senkrechter Position, wodurch verhindert wird, dass Flüssigwaschmittel ausläuft. Soll Waschpulver verwendet werden, muss die Lasche geöffnet werden. Um sie wieder in waagerechte Position zu bringen, drücken Sie mit einem Finger auf den oberen Teil und schieben Sie die Lasche bis zum Anschlag nach hinten.
- c** Vor dem Start des Waschprogramms Waschmittel, flüssig oder in Pulverform, oder Weichspüler in den Waschmittelbehälter einfüllen.

Wichtig

Der Flüssigwaschmittelstand darf unter keinen Umständen die auf der Wand des Waschmittelbehälters vorhandene Markierung MAX überschreiten.

Nicht vergessen, dass die Menge des zu verwendenden Waschmittels immer:

- Von der zu waschenden Wäsemenge.
- Vom Verschmutzungsgrad der Wäsche.
- Von der Wasserhärte abhängt (Angaben zur Wasserhärte können bei den örtlichen, dafür zuständigen Behörden erfragt werden).

Wichtig

Bei einem erhöhten Wasserhärtegrad empfehlen wir die Verwendung eines Anti-Kalk-Produktes.

Umweltschutzhinweise

Nicht vergessen, dass es konzentrierte und somit umweltfreundliche Waschmittel gibt.

Die Verwendung einer größeren Menge Waschmittel führt keineswegs zu einer Verbesserung des



Reinigungsergebnisses. Es hat nicht nur wirtschaftliche Nachteile, sondern ist darüber hinaus auch noch umweltschädlich.

Wir empfehlen deshalb, die Anweisungen der Waschmittelhersteller zu beachten.

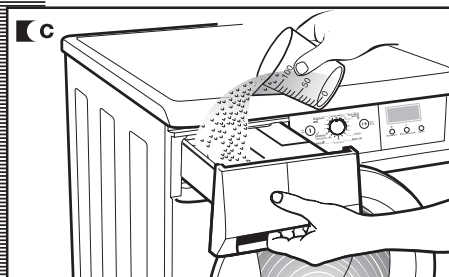
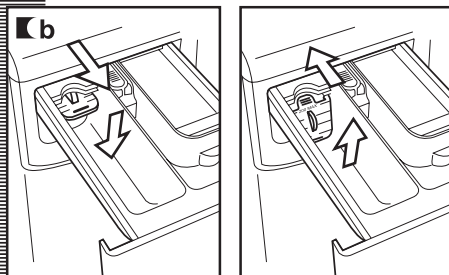
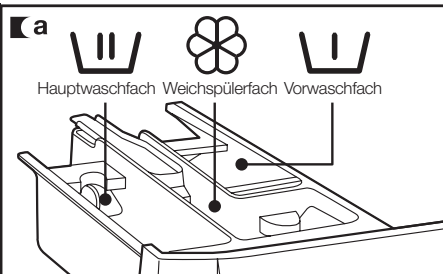

3 AUSWAHL EINES WASCHPROGRAMMS

Bedienung und praktische Hinweise

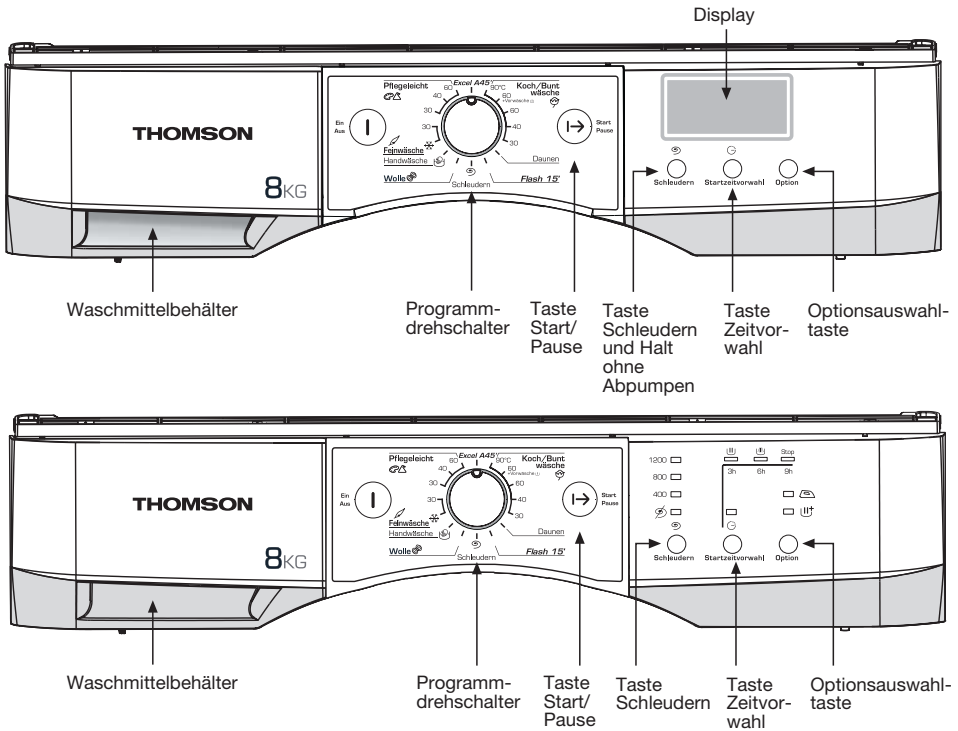

Zur Auswahl eines Waschprogramms folgendermaßen vorgehen:

- a** Das Gerät durch Drücken der Taste Ein/Aus einschalten.
- b** Das gewünschte Waschprogramm durch Drehen des Programmschalters (siehe Programmtabelle) auswählen.

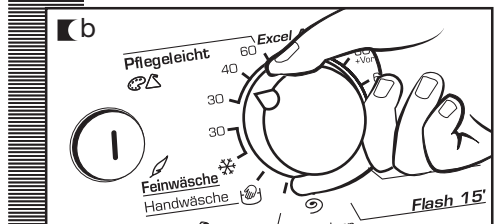
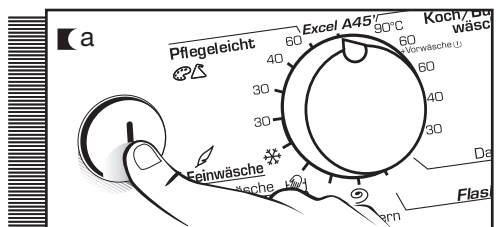

Bedienung und praktische Hinweise

Bei der Programmauswahl werden folgende Informationen angezeigt:

1 Waschprogrammphasen:

- Modelle mit Display
Vorwaschgang
Hauptwaschgang
Spülgang
Schleudergang
- Modelle ohne Display
Hauptwaschgang
Spülgang
Ende

2 Umdrehungen/Minute

3 Programmnummer (einige Sekunden lang) und Programmdauer (bei den Modellen mit Display)

Optionen:

- Modelle mit Display
Bügelleicht
Extraspülen
Intensiv
- Modelle ohne Display
Bügelleicht
Intensiv

Es stehen fünf Programmarten zur Auswahl:

- Baumwolle
- Pflegeleicht
- Feinwäsche
- Wolle
- Zusatzprogramme

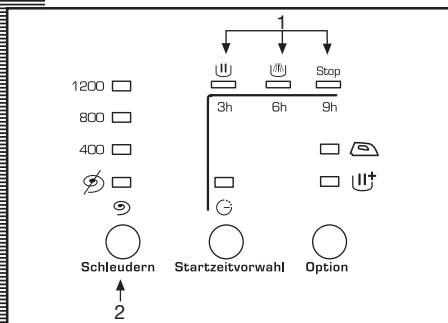
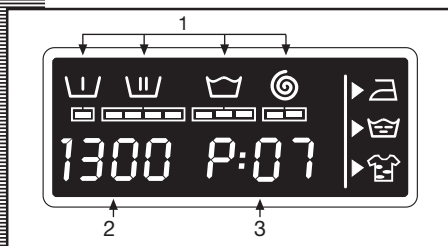



























PROGRAMM				
Baumwolle	Zusatzprog.	Wolle	Feinwäsche	Pflegeleicht
1 Baumwolle 90°C	6 Daunen	9 Wolle	11 Feinwäsche kalt	13 Pflegeleicht 30°C
2 Baumwolle 60°C + vorwäsche	7 Spülen	10 Handwäsche	12 Feinwäsche 30°C	14 Pflegeleicht 40°C
3 Baumwolle 60°C	8 Schleudern			15 Pflegeleicht 60°C
4 Baumwolle 40°C				16 ExcelA 45°
5 Baumwolle 30°C				

Umweltschutzhinweise

Wir empfehlen, das geeignete Waschprogramm auszuwählen und, soweit möglich, auf Vorwäsche zu verzichten. Dadurch sparen Sie Geld und tragen gleichzeitig zum Umweltschutz bei.







	Programm	Empfohlene Temperatur	Textilart	Andere Optionen							
				Extra-spülen ^(*)	Intensiv	Bügeleicht	Schleudern weil	Schleudern Aus	Hält ohne Abkühlen		
Baumwolle	1	Baumwolle 90°C		Baumwolle		JA					
	2	Baumwolle 60°C+Vorwäsche		Baumwolle		JA					
	3 (*)	Baumwolle 60°C		Baumwolle		JA					
	4	Baumwolle 40°C		Baumwolle		JA					
	5	Baumwolle 30°C		Baumwolle		JA					
Zusatzprogramme	6	Daunen		Daunen		JA					
	7	Spülen	Kalt	Pflegeleicht		JA	NEIN	JA			
	8	Schleudern	-			NEIN		JA	NEIN		
Wolle	9	Wolle		Wolle		JA	NEIN	JA			
	10	Handwäsche	Kalt	Wolle		JA	NEIN	JA			
Feinwäsche	11	Feinwäsche kalt	Kalt	Feinwäsche		JA	NEIN	JA			
	12	Feinwäsche 30°C		Feinwäsche		JA	NEIN	JA			
Pflegeleicht	13	Pflegeleicht 30°C		Pflegeleicht		JA					
	14	Pflegeleicht 40°C		Pflegeleicht		JA					
	15	Pflegeleicht 60°C		Pflegeleicht		JA					
	16	ExcelA 45'		Baumwolle/Pflegeleicht		JA	NEIN	JA			

(*) Die Intensiv-Taste für Waschprogramme und Verbrauch gemäß der Norm EN60456 drücken.

(**) Modelle mit Display.



Max. Wäscheladung (kg)	Waschmittelbehälter	Programmbeschreibung	Gesamtverbrauch kWh/l	Dauer (ca.) in Min.	
8	 	Normaler Hauptwaschgang, Spülgänge, gegebenenfalls automatische Aufnahme des Weichspülers und langer abschließender Schleudergang	2,20/64	110	
8	  	Vorwäsche, normaler Hauptwaschgang, Spülgänge, gegebenenfalls automatische Aufnahme des Weichspülers und langer abschließender Schleudergang	1,50/64	100	
8	 	Normaler Waschvorgang, Spülgänge, gegebenenfalls automatische Aufnahme des Weichspülers und langer abschließender Schleudergang	1,36/59	80	
8			0,60/59	57	
8			0,30/59	52	
8			Feinwaschgang, Spülgänge, gegebenenfalls automatische Aufnahme des Weichspülers und sanfter abschließender Schleudergang	0,20/45	50
1			Kurzwaschgang, Spülgang, gegebenenfalls automatische Aufnahme des Weichspülers und langer abschließender Schleudergang	0,05/22	15
8	–	Abpumpen und langer abschließender Schleudergang	0,05/0	10	
2	 	Wollwaschgang, Spülgänge, gegebenenfalls automatische Aufnahme des Weichspülers und sanfter abschließender Schleudergang	0,45/55	40	
2			0,05/55	30	
4		Feinwaschgang, Spülgänge, gegebenenfalls automatische Aufnahme des Weichspülers und sanfter abschließender Schleudergang	0,10/37	50	
4			0,20/37	50	
4		Synthetikwaschgang, Spülgänge, gegebenenfalls automatische Aufnahme des Weichspülers und sanfter abschließender Schleudergang	0,20/45	50	
4			0,40/45	55	
4			1,00/45	70	
4,5			Normaler Hauptwaschgang, Spülgänge, gegebenenfalls automatische Aufnahme des Weichspülers und sanfter abschließender Schleudergang	0,60/40	45

ANMERKUNG: Der Strom- und Wasserverbrauch sowie die Programmdauer kann in Abhängigkeit von der Art und des Volumens der Wäsche, des Wasserdrucks, etc. variieren.



4 AUSWAHL DES SCHLEUDERGANGS

Bedienung und praktische Hinweise

SCHLEUDERN

Die verschiedenen Waschoptionen müssen stets nach der Programmwahl ausgewählt werden. Bei einer Änderung des Waschprogramms während der Auswahl werden die bereits gewählten Optionen wieder gelöscht.

a Taste Schleudern

Die Waschmaschine schlägt zu jedem gewählten Programm eine angemessene Schleudergeschwindigkeit vor, die auf dem Display angezeigt wird. Bei Modellen ohne Display leuchtet die entsprechende Signallampe auf.

b Die Schleudergeschwindigkeit kann durch wiederholtes Drücken der Schleudertaste geändert werden, wobei sich die Anzahl der Umdrehungen/Minute in 100er-Intervallen bei den Modellen mit Display bis 400 verringert. Bei den Modellen ohne Display leuchtet die Signallampe auf.

c Schleuderstopp

Durch erneutes Drücken der Schleudertaste gelangen Sie zur Schleuderstopp-Option. Ein Waschprogramm ohne abschließendes Schleudern wird verwendet, um ein Verknittern besonders empfindlicher Textilien zu vermeiden.

d Option: Halt ohne Abpumpen

Diese Option gibt es bei den Modellen mit Display. Die Waschmaschine hält beim letzten Spülgang an und ermöglicht so, dass die Wäsche im Wasser bleibt. Wenn diese Option deaktiviert ist, macht das Programm mit dem Abpumpen und Schleudern weiter.

Diese Option wird verwendet, wenn Sie beispielsweise nicht zuhause sind und den Schleudervorgang bis zu Ihrer Rückkehr hinauszögern wollen, um ein durch das Schleudern und das anschließende Verbleiben in der Trommel übermäßiges Verknittern der Wäsche zu vermeiden.

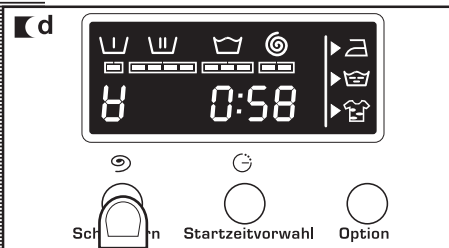
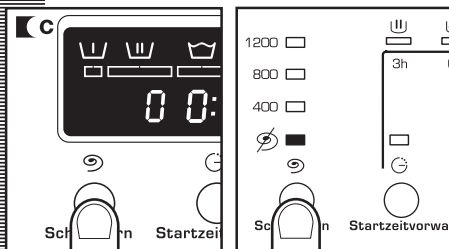
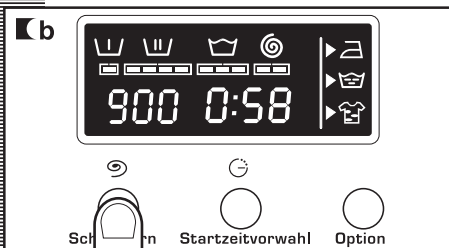
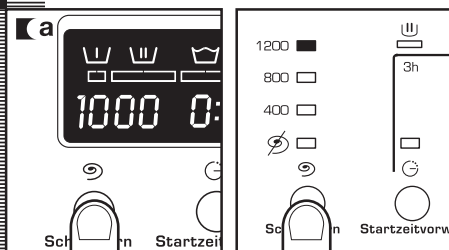

5 ZEITVORWAHL UND AUSWAHL ANDERER OPTIONEN

Bedienung und praktische Hinweise

ZEITVORWAHL

Zeitvorwahltaste

Modelle mit Display: Sie haben die Möglichkeit einen Waschgang mit einer Verzögerung von 1 bis 24 Stunden zu programmieren. Dazu muss die Zeitvorwahl gedrückt werden. Bei den Modellen mit Display verzögert jedes Drücken den Start des Waschgangs um eine Stunde. Bei den Modellen ohne Display können Verzögerungen von 3, 6 oder 9 Stunden gewählt werden.

Löschen der Zeitvorwahl

Zum Löschen der Zeitvorwahl müssen Sie mehrmals die Zeitvorwahltaste drücken. Durch erneutes Drücken nach Erreichen der 24 Stunden wird die Zeitvorwahl gelöscht. Auch ein Programmwechsel bedeutet automatisch das Löschen der Zeitvorwahl.

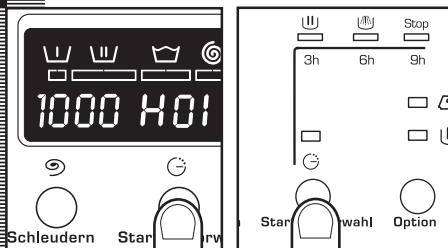

OPTIONEN

Programmabhängige Optionswahltasten.

Es gibt, je nach Modell, 2 oder 3 Optionen: Bügelleicht, Extraspülen und Intensivwäsche. Durch Drücken der entsprechenden Taste wird die gewählte Option angezeigt. Durch mehrmaliges Drücken können je nach gewähltem Programm zwei bis drei dieser Optionen miteinander kombiniert werden.

Option: Bügelleicht

Durch diese Funktion wird dank eines Spezialprogramms, das für sanfte Trommelumdrehungen und dadurch ein Lockern der Wäsche nach dem Schleudergang sorgt, ein Verknittern der Wäsche vermieden und das anschließende Bügeln erleichtert.

Option: Extraspülen (nur für Modelle mit Display)

Dadurch wird die Spülintensität erhöht. Diese Option ist besonders für volle Trommelladungen und für das Spülen von Kleidung von Personen mit empfindlicher Haut geeignet. Es erhöht den Wasserverbrauch.

Option: Intensiv

Diese Option ist besonders für stark verschmutzte und fleckige Kleidungsstücke geeignet, da durch die Verlängerung des Waschgangs ein besseres Ergebnis erzielt wird.

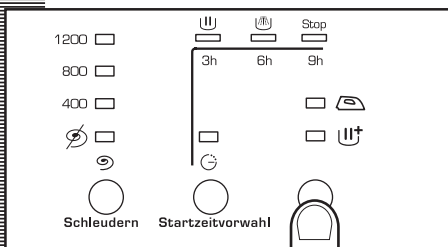
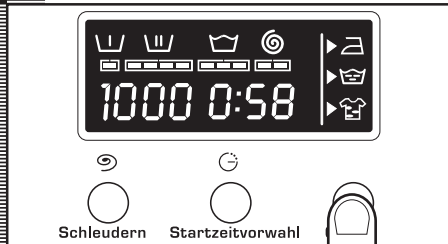

6 INBETRIEBNAHME UND VERRIEGELUNG

Bedienung und praktische Hinweise

INBETRIEBNAHME

Taste Start/Pause

- a** Zur Inbetriebnahme der Waschmaschine die Taste Start/Pause drücken. Bei den Modellen mit Display wird die noch verbleibende Zeit bis zur Beendigung des Waschvorgangs durchgehend angezeigt.

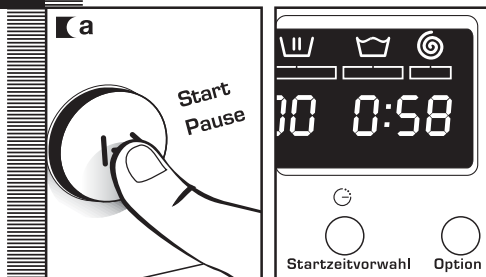

VERRIEGELUNG

Einstellung der Verriegelung bei den Modellen mit Display

Durch die Verriegelung wird sichergestellt, dass die eingestellten Waschprogramme und -optionen nicht durch Drücken der Tasten, durch Kinder beispielsweise, verstellt werden.

Die Verriegelung muss nach der Auswahl des Waschprogramms und der Optionen aktiviert sein.

Aktivieren der Verriegelung

- a** Die Verriegelung wird durch Drücken der Start/Pause-Taste, mindestens drei Sekunden lang, aktiviert. Auf dem Display wird die aktivierte Verriegelung angezeigt.

Aufheben der Verriegelung

- b** Bei Beendigung des Waschprogramms wird die Verriegelung automatisch aufgehoben. Wenn die Verriegelung vor Beendigung des Programms aufgehoben werden soll, erneut mindestens drei Sekunden lang die Start-Taste drücken. Nach drei Sekunden verschwindet das Verriegelungssymbol vom Display, und der Waschvorgang ist unterbrochen (Pause). Die Taste On/Off hebt die Verriegelung nicht auf.

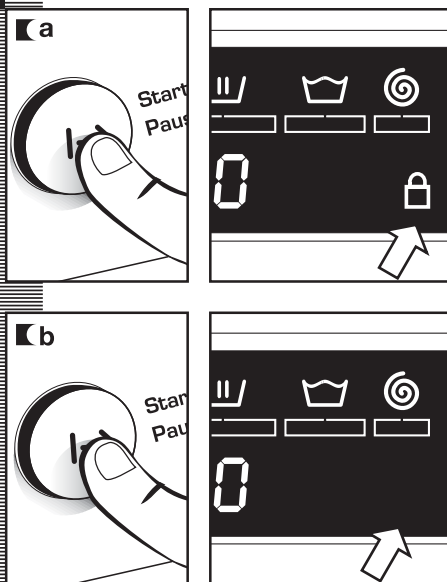

7 ABLAUF DES WASCHPROGRAMMS UND STROMUNTERBRECHUNG

Bedienung und praktische Hinweise

PROGRAMMABLAUF

Bei den Modellen mit Display wird nach dem Programmstart auf dem Display die gerade laufende Phase sowie die noch verbleibende Zeit bis zum Programmende angezeigt. Bei den Modellen ohne Display geben die Signallämpchen die gerade laufende Phase an.

Im Programmverlauf erscheinen die aktivierten Phasen nacheinander im oberen Displaybereich. Auch die noch verbleibende Waschzeit wird angegeben. Sie wird in regelmäßigen Abständen und nicht minütlich aktualisiert.

Die Optionstasten können auch dann noch gedrückt werden, wenn ein Programm bereits läuft, sofern das Programm die gewünschte Option zulässt und die Programmphase, in der die Option ihre Wirkung entfalten soll, noch nicht erreicht ist.

Ein Drücken der Zeitvorwahltaaste während des Waschvorgangs hat keine Auswirkung auf die Waschmaschine.

Durch das Drücken der Start/Pause-Taste während des Waschvorgangs wird der Waschvorgang vorübergehend angehalten (Pause).

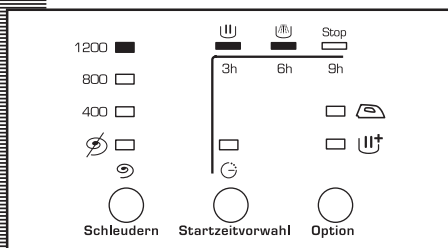
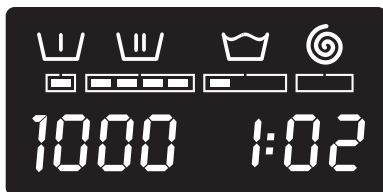

Wenn während eines Waschvorgangs das Programm mit dem Programmdrehschalter geändert wird, pausiert die Waschmaschine und das laufende Programm wird gelöscht.

Wenn noch Kleidungsstücke in die Trommel gelegt oder aus der Trommel entnommen werden sollen, die Start/Pause-Taste drücken und sicherstellen, dass der Wasserstand nicht höher als der untere Rand der Trommelöffnung ist und die Innentemperatur nicht zu hoch ist. Durch erneutes Drücken der Start/Pause-Taste wird der Waschvorgang an der Stelle, an der er unterbrochen wurde, wieder aufgenommen.

STROMUNTERBRECHUNG

Auch bei einer Stromunterbrechung wird nach der Wiederaufnahme der Stromversorgung der Waschvorgang an der Stelle, an der er unterbrochen wurde, wieder aufgenommen (der Programmspeicher hält mehrere Stunden lang). Dies ist auch beim Drücken der Start/Pause-Taste der Fall.

Warnungen

- Um den durch das Schleudern verursachten Lärm zu verringern, die Waschmaschine durch Einstellung der FüÙe gleichmäßig ausrichten.
- Unterschiedlich große Kleidungsstücke mit demselben Waschprogramm waschen, damit beim Schleudern eine gleichmäßige Verteilung im Trommelinneren gewährleistet wird.
- Alle Modelle sind mit einem Schleudersicherheitssystem ausgestattet, das im Fall einer schlechten Lastverteilung den Schleudervorgang aussetzt. Dadurch werden zu starke Vibrationen der Maschine verhindert. Wenn Sie in bestimmten Fällen feststellen sollten, dass die Wäsche nicht ausreichend geschleudert worden ist, empfehlen wir nach einer gleichmäßigen Verteilung der Wäsche in der Trommel die Durchführung eines erneuten Schleudergangs.

Wichtig

waschmaschine

Instandhaltung und Reinigung

INSTANDHALTUNG

Nach jedem Waschgang die Trommeltür eine Zeit lang offen stehen lassen, damit das Maschineninnere gut durchlüftet wird.

Es wird empfohlen, von Zeit zu Zeit und in Abhängigkeit vom Wasserhärtegrad einen kompletten Waschgang mit einem Anti-Kalk-Produkt durchlaufen zu lassen. Das Leben Ihrer Waschmaschine wird dadurch verlängert.

Wichtig

Es wird empfohlen, vor der Durchführung jeglicher Instandhaltungs- oder Reinigungstätigkeit den Netzstecker zu ziehen.

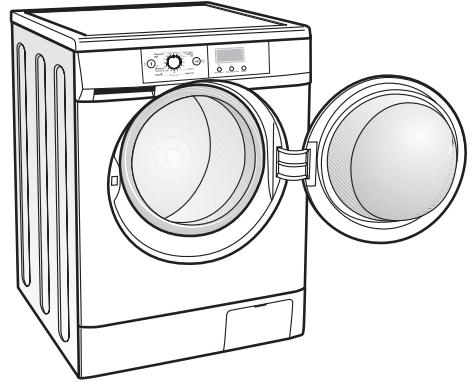

1 REINIGUNG DES WASCHMITTELBEHÄLTERS

Der Waschmittelbehälter sollte immer dann gereinigt werden, wenn er Waschmittelreste enthält.

a Ziehen Sie den Behälter vollständig aus dem Fach, indem Sie am Griff nach außen ziehen und gleichzeitig mit dem Finger auf die blaue Lasche drücken. Reinigen Sie die Fächer des Behälters mit Hilfe einer Bürste und unter fließendem Wasser.

b Reinigen Sie auch den Verschluss des Weichspülerfachs. Um diesen herauszunehmen, die Lasche vorne nach oben und außen ziehen. Nach der Reinigung den Verschluss durch Eindrücken bis zum Einrasten wieder in Position bringen. Den Waschmittelbehälter wieder in die Waschmaschine stecken.

Ein nicht richtig befestigter oder verschmutzter Verschluss verhindert die Entnahme des Weichspülers und hinterlässt nach Beendigung des Waschgangs Wasser im Fach.

Wichtig

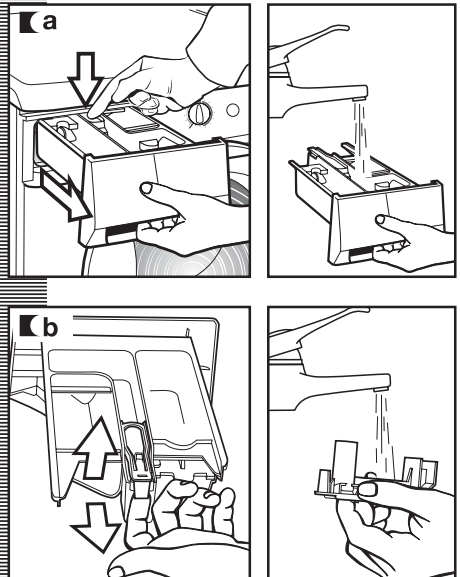

2 REINIGUNG DES FILTERS DES FLUSSENSIEBS UND ÄUßERE REINIGUNG

Instandhaltung und Reinigung

FILTERREINIGUNG

Reinigen Sie Filter des Flusensiebs wenn die Wasserpumpe durch Fremdkörper verstopft sein sollte.

- a** Die Filterabdeckung im Sockel der Maschine mit Hilfe einer Münze und durch leichtes Ziehen an der Abdeckung öffnen.
- b** Um das Wasser aufzufangen, dass aus dem Entleerungsschlauch ausströmen könnte stellen Sie, einen Teller oder ein anderes Gefäß unter den Schlauch. Den Schlauch auf dem Teller oder im Gefäß loslassen. Wasser tritt aus.
- c** Sobald das Wasser aus der Waschmaschine ausgelaufen ist, den Filter solange aufdrehen, bis er unter leichtem Ziehen vollständig herausgenommen werden kann.
- d** Im Filter oder in der Wasserpumpe angesammelte Gegenstände oder Flusen entfernen.

Wichtig

Um Verbrennungen zu vermeiden, darf dieser Vorgang nicht vorgenommen werden, wenn die Temperatur des Waschwassers über 30°C beträgt. Wir empfehlen eine Reinigung des Pumpenfilters mindestens einmal pro Jahr.

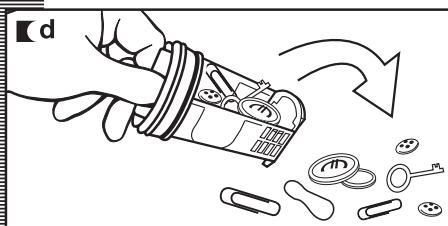
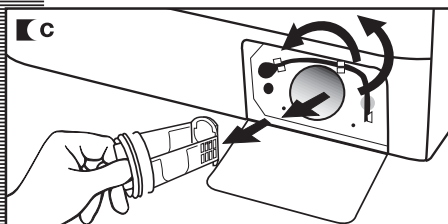
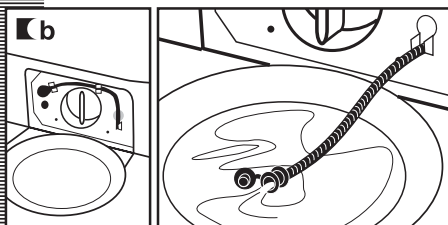
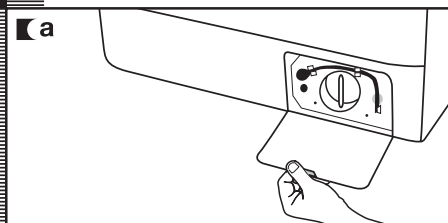

ÄUßERE REINIGUNG

Für die äußere Reinigung der Waschmaschine lauwarmes Seifenwasser oder ein sanftes Reinigungsmittel verwenden, das weder scheuernde noch zersetzende Wirkung hat. Anschließend mit einem weichen Tuch trockenreiben.

Wichtig

Waschmittel- oder Weichspülerreste auf der Waschmaschine so rasch wie möglich entfernen, sie greifen den Lack an.

Waschmaschine

Sicherheit und Problemlösung

Falls beim Betrieb der Waschmaschine Probleme auftreten, können Sie diese nach dem Lesen der nachfolgenden Hinweise wahrscheinlich selber lösen.

Falls dies nicht der Fall sein sollte, den Netzstecker ziehen und den **TECHNISCHEN KUNDENDIENST** anrufen.

Wichtig

In keinem Fall darf das Gerät geöffnet werden. Im Maschineninneren gibt es keine Sicherung oder ähnliches Bestandteil, das der Kunde austauschen könnte.

Fehlermeldung (Modelle mit Display)	Beschreibung
FO1	Kein Wassereinlauf
FO2	Kein Abpumpen, kein Schleudern
CO3	Kein Schleudern
FO4	Die Waschmaschine läuft nicht
FO5 ⋮ ⋮ ⋮ F10	Technischen Kundendienst rufen

STÖRUNGEN

Warum wäscht die Maschine nicht?

Das kann folgenden Grund haben:

- Prüfen, ob die Trommeltür fest verschlossen ist.
- Die Waschmaschine ist nicht an die Stromversorgung angeschlossen, oder die Steckdose ist stromlos.
- Sie haben nicht die Taste Start/Pause gedrückt.
- Da die Trommeltür nicht richtig verschlossen ist, wird auf dem Display **F04** angezeigt.

Warum macht die Waschmaschine so viel Lärm oder warum vibriert sie?

Das kann folgenden Grund haben:

- Die Transportsicherungen sind nicht entfernt worden.
- Die Höheneinstellung der Waschmaschine ist nicht korrekt erfolgt oder das Gerät ist nicht richtig in seiner Position befestigt worden.
- Beim Schleudern erzeugt der Motor ein Pfeifgeräusch, das aufgrund des mechanischen Vorgangs des Waschmaschinenmotors normal ist.

Warum füllt sich die Waschmaschine nicht mit Wasser?

- Wenn kein Wasser einläuft, erscheint auf dem Display **F01** (Modelle mit Display).
- Der Grund für die Anzeige **F01**, kein Wassereinlauf, kann eine Unterbrechung der Wasserversorgung, ein geschlossener Wasserzulaufhahn oder ein verstopfter Wassereintrittsfilter sein.
- Gegenmaßnahmen: Auf die Wiederherstellung der Wasserversorgung warten, den Wasserzulaufhahn aufdrehen, den Wasserzulaufschlauch abnehmen und den Filter reinigen.

Warum pumpt die Waschmaschine nicht ab und warum schleudert sie nicht?

- Wenn nicht abgepumpt wird, erscheint auf dem Display **F02** (Modelle mit Display).
- Der Grund für die Anzeige **F02** kann eine Verstopfung der motorbetriebenen Wasserpumpe, eine Verstopfung der Abwasserkanalisation des Gebäudes oder ein fehlerhafter Elektroanschluss der motorbetriebenen Wasserpumpe sein.
- Gegenmaßnahmen: Wenn der Grund eine Verstopfung ist, diese gemäß der Anweisungen des 2. Kapitels, Instandhaltung und Reinigung, beseitigen.

Warum schleudert die Waschmaschine nicht?

- Wenn nicht geschleudert wird, erscheint auf dem Display **C03** (Modelle mit Display).
- Dies kann an einer ungleichmäßigen Wäscheverteilung in der Trommel liegen, was vermehrte Vibrationen zur Folge hat.
- Es muss ein Schleuderprogramm gewählt werden.

Warum sehe ich während des Waschvorgangs kein Wasser in der Trommel?

Das liegt daran, dass die Waschmaschine mit einem System ausgerüstet ist, das die Wasserhöhe und den Energieverbrauch aus Umweltschutzgründen an die Maschinenfüllung und Textilart anpasst. Falls Ihnen der Wasserstand in der Trommel sehr niedrig erscheint, ist das kein Grund zur Beunruhigung, da dennoch ein optimales Reinigungs- und Spülergebnis erreicht wird.

**Warum bleibt Wasser im
Waschmittelbehälter?**

Es kann sein, dass der Waschmittelbehälter gereinigt werden muss. Dieser einfache Vorgang ist im Kapitel Instandhaltung und Reinigung beschrieben.

1- Reinigung des Waschmittelbehälters.

**Warum kann ich die
Trommeltür nicht unmittelbar
nach Beendigung des
Waschgangs öffnen?**

Heutige Waschmaschinen sind mit einem Sicherheitssystem für den Verbraucher ausgestattet. Es wird unter anderem verhindert, dass die Trommeltür geöffnet werden kann, ohne dass der vollständige Stillstand der Trommel gewährleistet ist. Man muss deshalb zwei Minuten bis zum Öffnen der Trommeltür warten.

Andere Hinweise

Die Waschmaschine erkennt noch andere Störungen. Dazu zeigt der Display Meldungen wie **F05, F06...**, **F010** an (Modelle mit Display).

Wenden Sie sich in diesem Fall an den technischen Kundendienst.

waschmaschine

Umweltschutzhinweise

Umweltschutzhinweise

INFORMATIONEN BEZÜGLICH DES VORSCHRIFTSMÄSSIGEN RECYCLINGS ELEKTRISCHER UND ELEKTRONISCHER GERÄTE

Am Ende der Lebensdauer eines Geräts dürfen Sie dieses nicht im normalen Hausmüll entsorgen.

Sie können es kostenlos bei von den örtlichen Behörden zugelassenen speziellen Recyclingzentren oder bei Händlern, die diesen Service anbieten, entsorgen.

Eine spezielle und getrennte Entsorgung eines Haushaltsgeräts vermeidet die mit einer unangemessenen Entsorgung verbundenen gesundheitlichen Beeinträchtigungen und umweltschädlichen Einflüsse. Außerdem können dadurch einzelne Bestandteile aufbereitet und recycelt werden, was Energie und Ressourcen spart.

Das Gerät ist mit einem Aufkleber versehen, der Sie daran erinnert, dass es nicht im gewöhnlichen Hausmüll sondern als besonderer Müll entsorgt werden muss.



Wenden Sie sich für weitergehende Informationen an die örtlichen Behörden oder an das Geschäft, in dem Sie das Produkt erworben haben.



Wichtig

Dieses Gerät ist nicht für eine Benutzung durch Personen (Kinder inbegriffen) mit vermindertem körperlichen, geistigen oder sinnlichen Leistungsvermögen oder durch Personen ohne entsprechende Erfahrung und Kenntnisse vorgesehen, es sei denn, diese werden durch eine für sie verantwortliche Person beim Betrieb der Maschine beaufsichtigt oder angeleitet. Lassen Sie Kinder nicht mit dem Gerät spielen.

Dear Customer,

*You have just acquired a **THOMSON** washing machine and we would like to thank you.*

We have invested all our dedication and know-how in this appliance so that it would best meet your needs. With innovation and performance, we designed it to be always easy to use.

*In the **THOMSON** product range, you will also find a wide choice of ovens, microwaves, cooking hobs, ventilation hoods, dishwashers, driers, fridges and freezers, that you can coordinate with your new **THOMSON** washing machine.*

As part of our commitment to constantly improving our products, we reserve the right to make changes to them based on technical advances to their technical and functional features and appearance.



Warning:

Before installing and using your appliance, please carefully read this Guide to Installation and Use, which will allow you to quickly familiarise yourself with its operation.

thanks for placing your trust in us

Our new range of washing machines has been designed to make life more convenient for you:

WITH YOUR CONVENIENCE ALWAYS IN MIND

■ Large hatch.

Maximum opening.

- Designed higher than the normal axis and with the drum tilted to achieve maximum ergonomics.
- Its maximum opening makes it much easier to put clothes in.

■ Easy-access filter.

- And simple maintenance.

WITH SAVINGS ALWAYS IN MIND

■ 8 kg capacity.

- Which allows you to do less washes and make savings.

■ Washing in less time.

- The wash programmes do not last as long giving you more free time.

■ Time delay.

- To take advantage of cheap electricity rates.

WITH INNOVATION ALWAYS IN MIND

■ LCD screens.

- Which allows you to have constant information about the wash programme and its duration.

■ Detergent dispenser designed to offer maximum convenience.

- Easy to remove for cleaning.
- Possibility of using liquid detergent.

warnings

To avoid the risk of fire, electrical shocks, injury or damage when using your washing machine, please take the following precautions:

■ This washing machine comes with a manual that includes operating, maintenance and installation instructions. Please read all the instructions before using the washing machine.

■ Do not wash items that have previously been cleaned, washed, soaked or treated with petrol, solvents for dry cleaning, other inflammable substances or explosives, as they produce fumes that could catch fire or explode.

■ Do not add petrol, solvents for dry cleaning or other inflammable or explosive substances to the wash water as they produce fumes that could catch fire or explode.

■ Do not repair or replace any part of the washing machine or try to carry out any type of servicing unless it is recommended in the maintenance instructions in the manual.

■ Do not climb onto the machine or stand on the open hatch door.

■ Do not use an extension lead or adaptor to connect your washing machine to the mains supply.

■ The machine should only be used for the purpose it is designed for.

■ Follow the washing instructions recommended by the manufacturer of the garment to be washed.

■ Do not turn your washing machine on until you are sure that:

- It has been installed in accordance with the installation instructions.
- All the water, drainage, mains electricity and earth connections meet the local regulations and/or other applicable regulations.

washing machine specifications

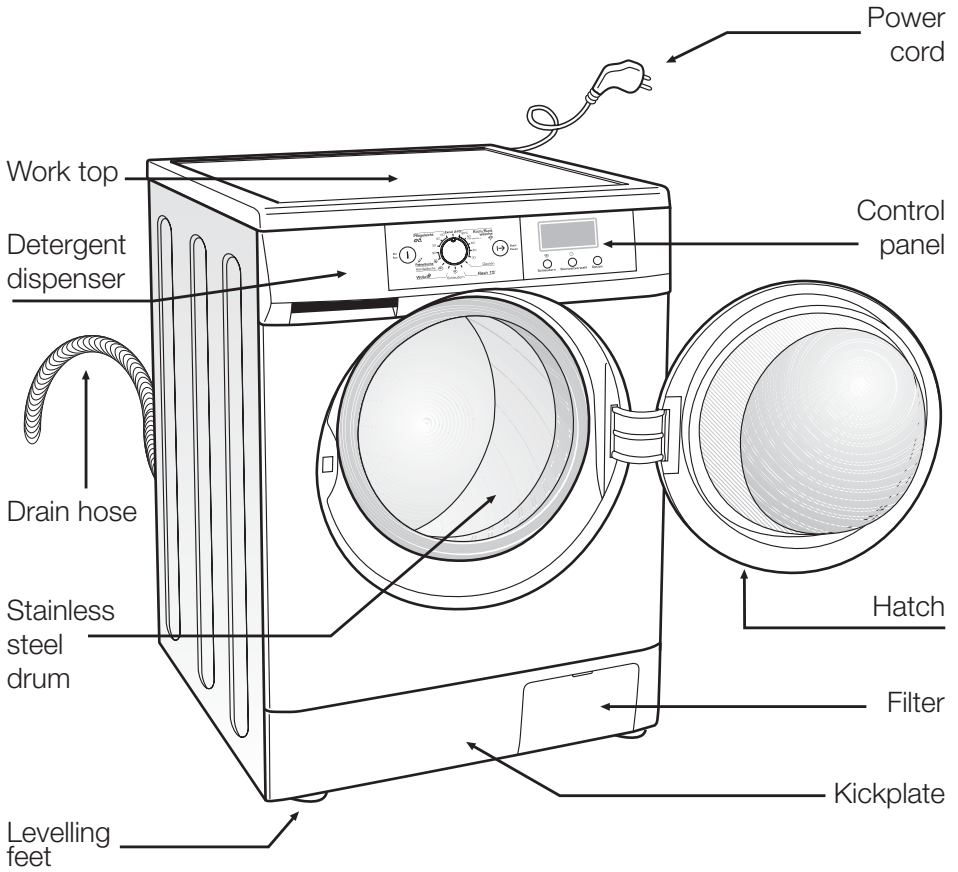

ACCESSORIES LOCATED INSIDE THE DRUM

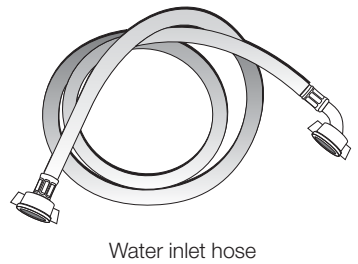
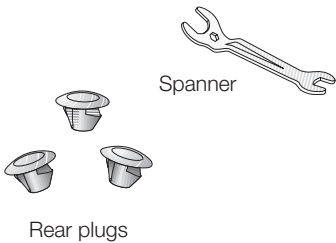

washing machine

installation and assembly

1 UNPACKING AND UNBLOCKING THE WASHING MACHINE

UNPACKING

- a** Remove the base, corner protectors and top cover.

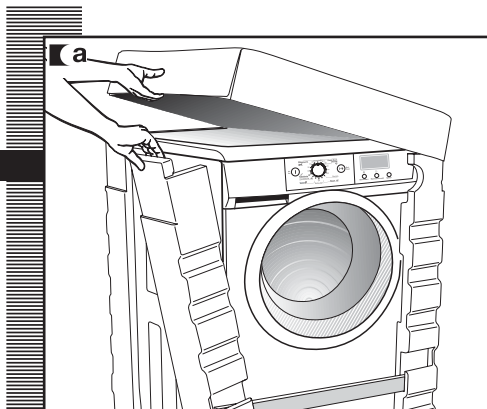

UNBLOCKING

- a** There are 3 blocking screws on the back of the washing machine.
- b** Use the spanner supplied to loosen and completely remove the 3 screws together with the metal washer and the black rubber and plastic tubes that make up the blocking system.
- c** Fit the 3 plastic plugs supplied in the holes you removed the screws from.

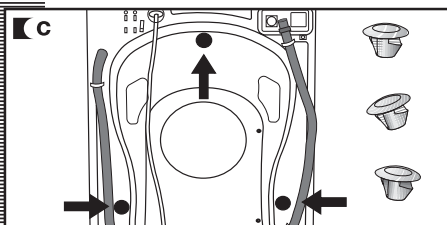
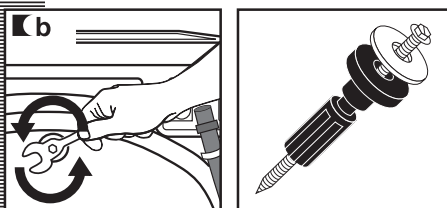
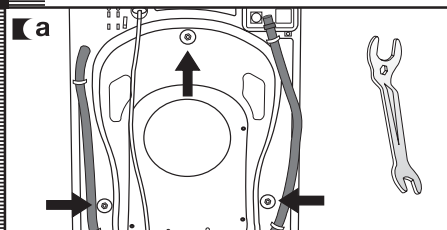

Important

Do not throw the blocking screws away. You may need to move the washing machine at a later date.

2 CONNECTION TO THE MAINS WATER SUPPLY AND DRAINAGE

installation and assembly

CONNECTION TO THE MAINS WATER SUPPLY

The water supply hose is inside the drum:

- a** Connect the bent end of the hose to the threaded inlet of the electrovalve located at the rear of the washing machine.
- b** Connect the other end of the hose to the water intake. Then securely tighten the connection nut.

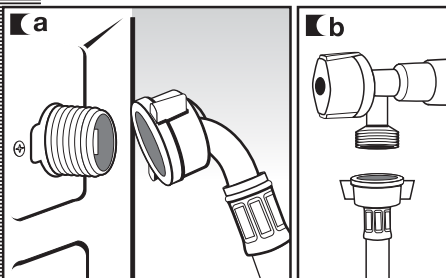
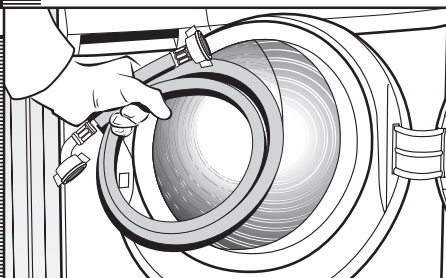

Important

It is important that the drain hose bend is correctly fastened to the outlet, to prevent any risk of it becoming detached and causing flooding.

If your washing machine has a hot water intake, connect the hose with the red threaded end to the hot water tap, and to the electrovalve with the red filter.

The washing machine must be connected to the mains water supply, using the new supply hoses supplied with the appliance. Do not use water supply hoses that have been used before. For your washing machine to work properly, the mains water pressure must be between 0.05 and 1MPa (0.05 and 10 Kgr/cm²).

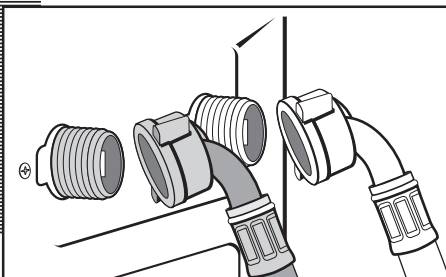

DRAINAGE CONNECTION

- a** It is recommended that you have a fixed drainage outlet 50 to 70 cm from the floor. Avoid the drain hose being too tight, kinked or restricted. Use the bend supplied.

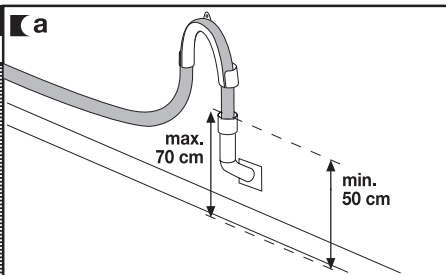

3 LEVELLING THE WASHING MACHINE AND CONNECTING IT TO THE MAINS ELECTRICITY SUPPLY

installation and assembly

LEVELLING

Important

- a** First of all, we recommend that you fix and level the rear feet. When they are properly fixed, secure the metal locknut tightly to the top part.
- b** Put the washing machine into its niche. Dampen the floor to help you move the machine into its final position.
- c** Finally level and secure the front feet in the same way as you levelled the rear feet. Keep the spanner supplied, in case you need it again.

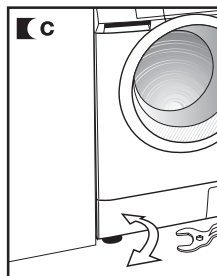
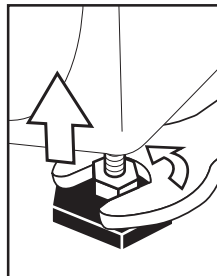
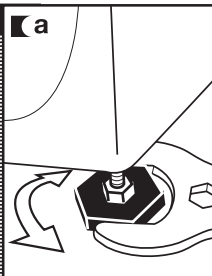

ELECTRICAL CONNECTION

Consult the specifications plate located on the hatch door of the washing machine before making the electrical connections. Ensure that the voltage reaching the plug is the same as that on the plate.

Do not remove the specifications plate. The information on it is important.

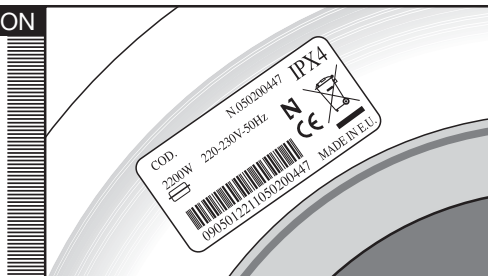

Important

It is very important to correctly earth the washing machine.

The electrical installation, plug, socket, fuses or automatic switch and counter must be correctly dimensioned for the maximum power indicated on the specifications plate.

Do not plug the washing machine plug into the socket with wet or damp hands.

To remove the power cord, pull on the body of the plug.

If the power cord is damaged, it must be replaced by a cord or special unit provided by either the manufacturer or your after-sales service.

With built-in washing machines, the plug must be accessible after installation.

4 PRE-CLEANING

PRE-CLEANING

When your washing machine has been correctly installed, we recommend that you pre-clean the machine.

This is to check that the installation, the connections and the drainage are all correct, and to thoroughly clean the inside of the washing machine before any wash programmes are run (see the operating instructions on the following pages).

- a** Press ON/OFF button.
- b** Select the normal programme at 60°C.
- c** Press the start/pause button.

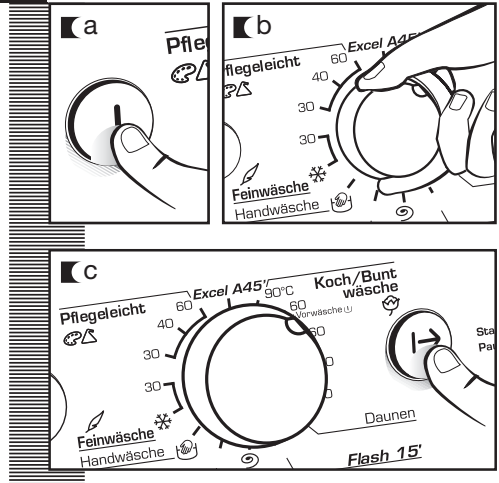

washing machine

using the appliance and practical tips

1 PREPARING GARMENTS FOR WASHING

PREPARATION

Important

Before placing the clothes in the drum, make sure all the pockets are empty. Any small objects may block the drain pump.

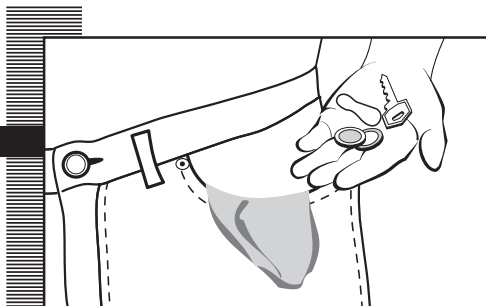

SORTING THE CLOTHES

- a** Sort the clothes according to fabric and how they are made. We recommend using the delicate programmes for sensitive fabrics. There is a special wool programme for woollens.
- b** Sort clothes according to how soiled they are.
 - Wash lightly soiled garments using a short programme.
 - Use a programme without prewash for medium-soiled garments.
 - Wash heavily soiled garments using a long programme with prewash.
- c** Sort your clothes according to colour. Wash whites and coloureds separately.



Important
Make sure beforehand that your woollens can be machine-washed.

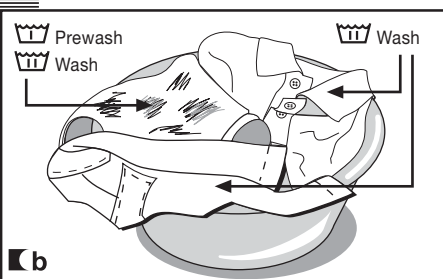
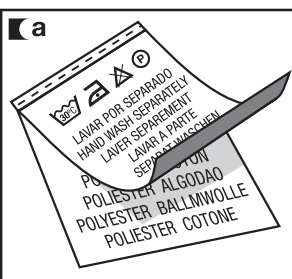

Important

We recommend loading the washing machine to its full capacity. This means savings on water and energy.

Whenever possible, we recommend that you wash garments of different sizes within the same wash programme. This improves the washing action and also aids the correct distribution of the garments in the drum when spin-drying, and the washing machine will therefore be quieter.

It is a good idea to put small garments in a wash bag.

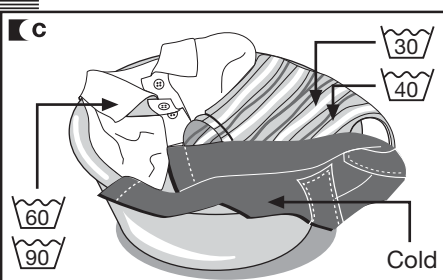

2 USING DETERGENT AND ADDITIVES

using the appliance and practical tips

DETERGENT AND ADDITIVES

- a** Your washing machine's detergent dispenser has three compartments.
- b** If you are going to use liquid detergent you must close the wash compartment flap. Take the blue tab protruding from the bottom of the compartment between 2 fingers and pull outwards as far as it will go. Release the flap and it will remain in the vertical position and prevent the liquid detergent from getting out. It must be open for powdered detergent. Put it in the horizontal position, pressing the top tab with your finger and pushing it back as far as it will go.
- c** Put the detergent, either liquid or powder, or additive into the detergent dispenser before starting the wash programme.

Important

The liquid level must never be higher than the MAX mark printed on the dispenser wall.

Remember that the amount of detergent to be used will always depend on:

- The amount of clothes to be washed.
- How heavily the clothes are soiled.
- The water hardness (information about water hardness is available from the relevant local authorities).

Important

We recommend the use of a decalcifying product if the water hardness is high in your area.

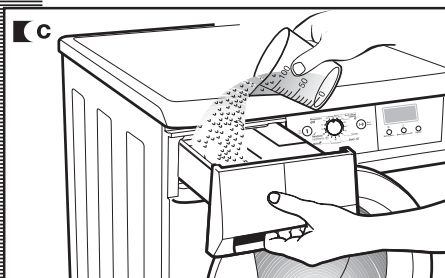
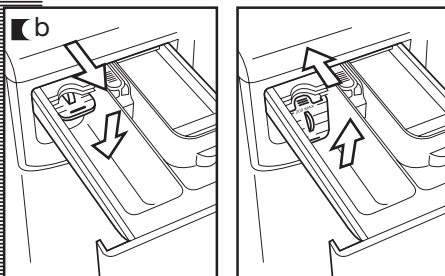
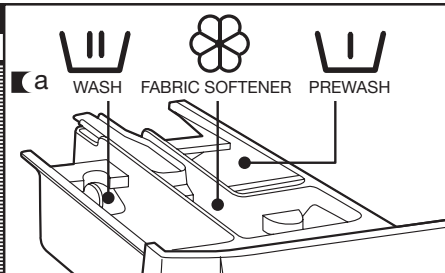

eco-note

Remember that concentrated detergents exist which are more environment- and nature-friendly.

The use of more detergent than necessary will not improve your washing results, and apart from costing you

money it will have a negative effect on the preservation of the environment.

We therefore recommend you follow the detergent manufacturer's instructions.



3 WASH PROGRAMME SELECTION

using the appliance and practical tips

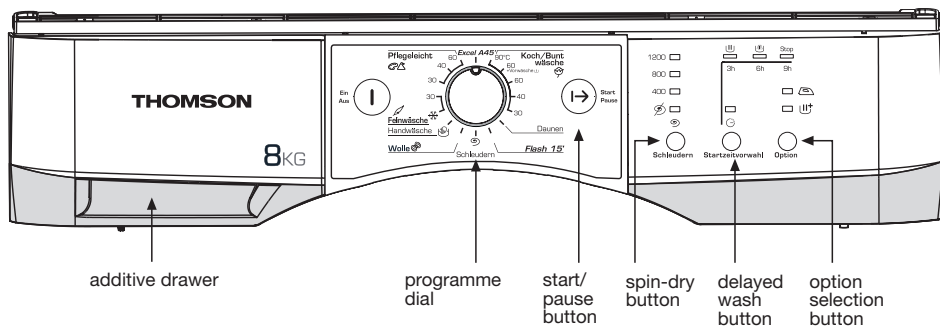
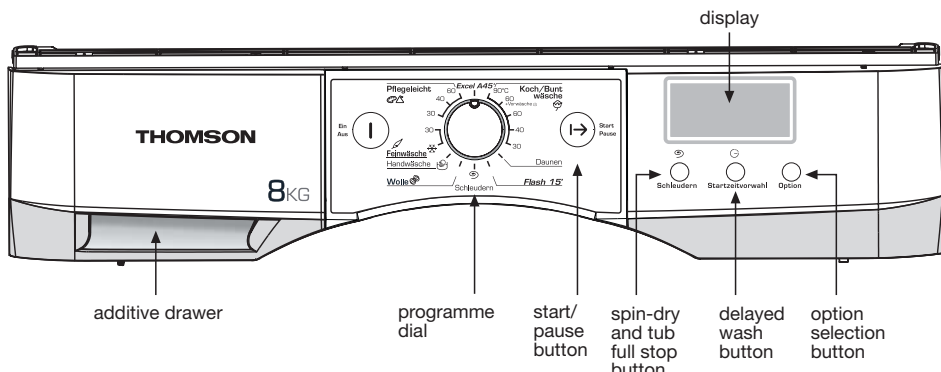

The procedure for selecting a wash programme is as follows:

- a** Press the On/Off button to switch on the washing machine.
- b** Select the desired wash programme by turning the programme selector dial (see programme table).

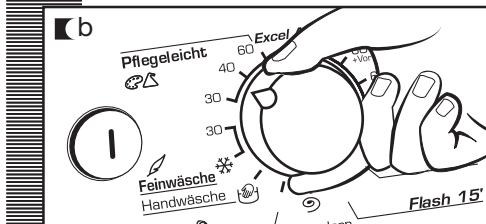
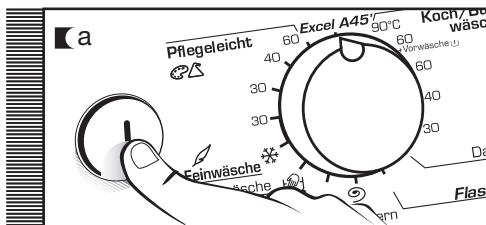

using the appliance and practical tips

When you select a programme, the following information will appear on the display:

- 1 Wash programme phases:
 - display models
 - Prewash
 - Wash
 - Rinse
 - Spin-dry
 - non-display models
 - Wash
 - Rinse
 - End
- 2 Spin speed
- 3 Programme n° (for a few seconds) and then programme duration (display models only).

Options:

- display models
 - Easy ironing
 - Extra rinse
 - Intensive
- non-display models
 - Easy ironing
 - Intensive

There are five programme types:

- Cotton programmes
- Synthetic programmes
- Delicate programmes
- Wool programmes
- Complementary programmes

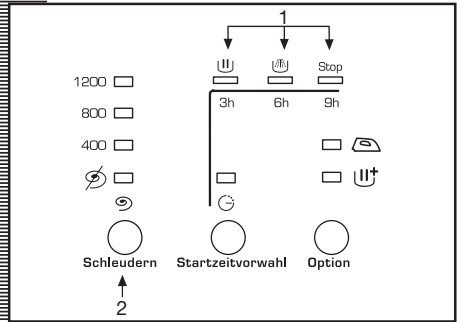
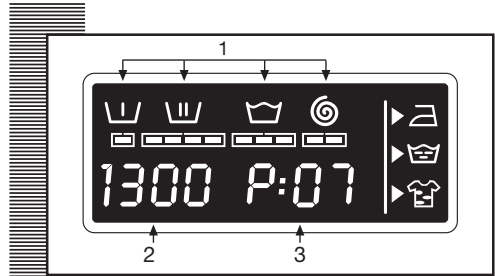



























PROGRAMMES				
Cotton	Compl.	Wool	Delicates	Synthetic
1 Cotton 90°C	6 Duvet	9 Wool	11 Delicate	13 Synthetic
2 Cotton 60°C	7 Rapid' + prewash 15 min	10 Hand wash	12 Delicate cold	14 Synthetic 30°C
3 Cotton 60°C	8 Spin-dry		30°C	40°C
4 Cotton 40°C				15 Synthetic 60°C
5 Cotton 30°C				16 ExcelA 45'

eco-note









We recommend choosing the most suitable programme and avoiding using the prewash whenever possible. This will save you money and help to preserve the environment.



	Programme	Recommended temperature	Textile type	Option buttons possible							
				Extra rinse (**)	Intensive wash	Easy ironing	Spin-dry select	No spin	Tub full stop (**)		
Cotton programmes	1	Cotton 90°C		Cotton		YES					
	2	Cotton 60°C + prewash		Cotton		YES					
	3 (*)	Cotton 60°C		Cotton		YES					
	4	Cotton 40°C		Cotton		YES					
	5	Cotton 30°C		Cotton		YES					
Comp. prog.	6	Duvet		Duvet		YES					
	7	Rapid' 15 min	Cold	Synthetic		YES	NO	YES			
	8	Spin-dry	-			NO		YES	NO		
Wool prog.	9	Wool		Wool		YES	NO	YES			
	10	Hand wash	Cold	Wool		YES	NO	YES			
Delicate prog.	11	Delicate cold	Cold	Delicate		YES	NO	YES			
	12	Delicate 30°C		Delicate		YES	NO	YES			
Synthetic prog.	13	Synthetic 30°C		Synthetic		YES					
	14	Synthetic 40°C		Synthetic		YES					
	15	Synthetic 60°C		Synthetic		YES					
	16	ExcelA 45'		Cotton/ Synthetic		YES	NO	YES			

(*) For wash programmes and consumption in accordance with Standard EN60456, press the intensive wash button.

(**) For display models only.

Max. load of clothes (kg)	Additive compartments	Programme description	Total consumption KWh/litres	Approx. duration (minutes)
8	 	Normal wash, rinses, fabric softener added automatically if used and long final spin	2,20/64	110
8	  	Prewash, normal wash, rinses, fabric softener added automatically if used and long final spin	1,50/64	100
8	 	Normal wash, rinses, fabric softener added automatically if used and long final spin	1,36/59	80
8			0,60/59	57
8			0,30/59	52
8		Delicate wash, rinses, fabric softener added automatically if used and gentle final spin	0,20/45	50
1		SHORT wash, rinse, fabric softener added automatically if used and long final spin	0,05/22	15
8	–	Draining and long final spin	0,05/0	10
2	 	WOOLLENS wash, rinses, fabric softener added automatically if used and gentle final spin	0,45/55	40
2			0,05/55	30
4		Delicate wash, rinses, fabric softener added automatically if used and gentle final spin	0,10/37	50
4			0,20/37	50
4		Synthetics wash, rinses, fabric softener added automatically if used and gentle final spin	0,20/45	50
4			0,40/45	55
4			1,00/45	70
4,5		Normal wash, rinses, fabric softener added automatically if used and gentle final spin	0,60/40	45

NOTE: Consumptions in kWh and litres and programme duration may vary depending on the type and amount of clothes loaded, water pressure, etc.

4 SPIN SPEED SELECTION

using the appliance and practical tips

SPIN DRYING

The wash options must always be selected after choosing the wash programme. Any programme change during selection cancels the previously selected options.

- a Spin speed selection**
The programme selected is associated with certain spin revolutions, as shown on the display.
- b** It can be modified by pressing the spin button and the number of revolutions will be reduced by 100 revolutions at a time to 400.
- c No spin**
Press the spin button again to get to the no spin option. A programme without a final spin. It is used to prevent creasing when washing special fabrics.
- d Full tub stop option**
The wash programme stops on the last rinse, with the clothes left in water. When the function is deactivated, the washing machine continues the programme, draining and spin-drying. It is used, for example, when you are not at home and want to delay the spin-drying until you get home, to prevent the clothes creasing after spin-drying and being left in the drum to be removed.

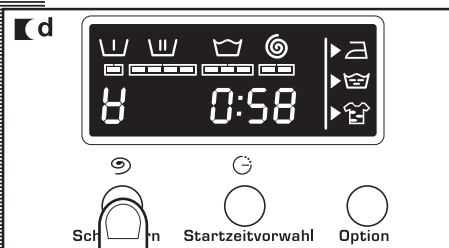
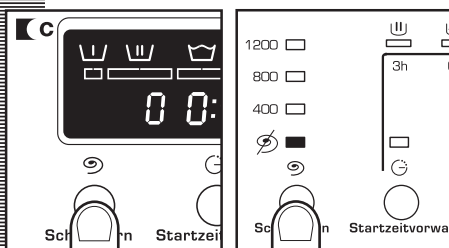
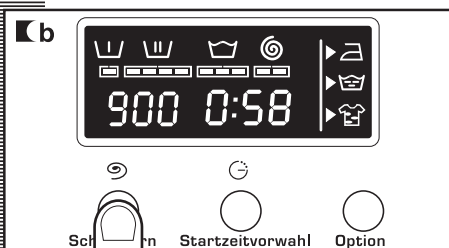
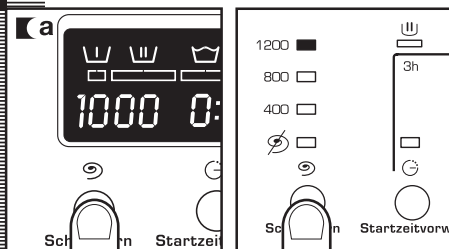

5 TIME DELAY SECTION AND ADDITIONAL FUNCTIONS

using the appliance

TIME DELAY

Time delay selection button

On display models, a delay of up to 24 hours can be selected. The delay must be selected after choosing the wash programme.

To select the delay time, press the clock button. On display models, the delay will be increased by an hour each time the button is pressed. On non-display models, you can choose a delay of either 3, 6 or 9 hours.

Cancelling the delay

To cancel the delay you have to press the clock button successively. The delay will be cancelled when 24 hours have been reached and the button is pressed once more. If the programme is changed the delay is also cancelled.

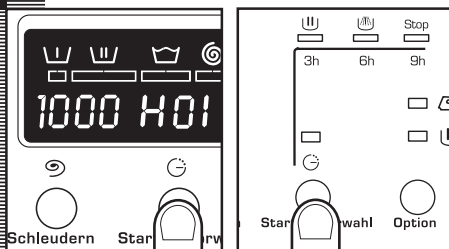

ADDITIONAL FUNCTIONS

Additional function selection button depending on programmes

There are either 3 options or 2 options, depending on the model: easy ironing, extra rinse and intensive.

Press the select button to display the option required.

By pressing the button several times you can choose between several combinations of one, two and up to three additional functions at the same time depending on the programme selected.

Button: Easy ironing

This option prevents garments from creasing by means of carrying out a special programme with special turns to fluff out the garments after spin-drying and make them easier to iron.

Button: Extra rinse (on display models)

Increases the level of the final rinse obtained in the clothes; suitable for large loads and garments belonging to people with sensitive skin. Increases water consumption!

Button: Intensive

This option, specially recommended for heavily soiled, stained clothes, achieves better results by extending the normal wash cycle.

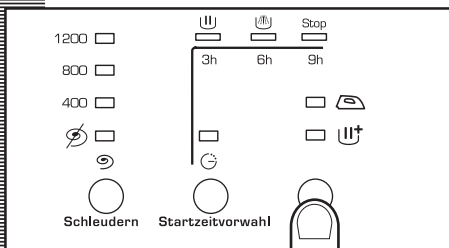
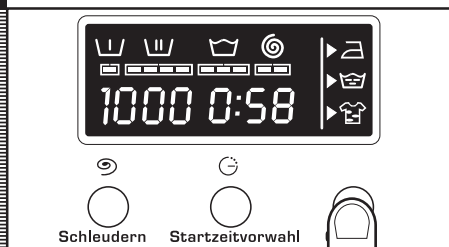

6 STARTING UP AND LOCK FUNCTION SELECTION

using the appliance

STARTING UP

Start/pause button

- a** To start up the washing machine you have to press the start / pause button. The display will constantly show the minutes left until the wash is over (on display models).

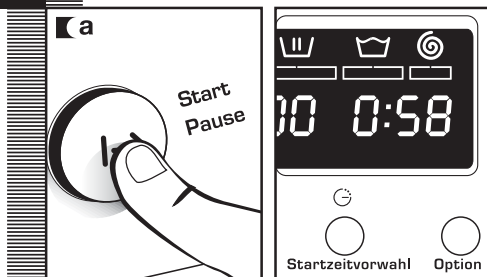

LOCK FUNCTION

Lock function selection

Available on display models.

The various buttons can be locked to prevent them from being pressed and affecting the selected wash programme and options. This can be used to stop children playing with the buttons, etc.

The lock function should be activated after the wash programme has been selected together with all its options.

Activating the lock function

- a** The lock function is activated by pressing the start/pause button and holding it down for at least 3 seconds. The display will show if it is activated.

Deactivating the lock function

- b** The lock function is cancelled when the wash programme comes to an end. If you want to deactivate the lock function before the end of the programme, you have to hold the start button down again for at least 3 seconds. After 3 seconds, the lock function indicator will disappear from the display, and it will go into pause status. The ON/OFF button does not cancel the lock function.

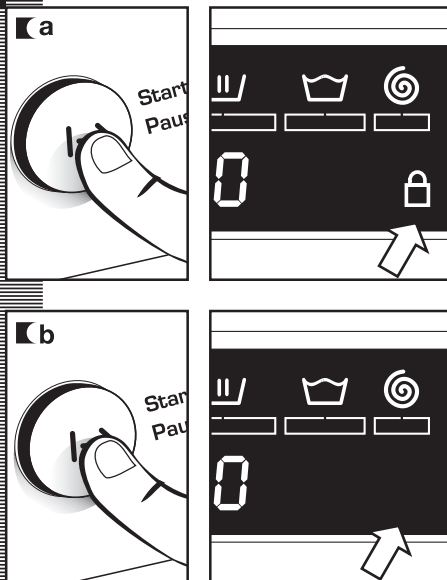

7 WASH PROGRAMME PHASES AND POWER CUTS

using the appliance

PROGRAMME PHASES

On display models, when the programme is running you can see which phase it is at on the display, as well as how long there is to the end of the programme. On non-display models the phase the programme is at is shown by the LEDs.

The active phases will appear successively at the top of the display as the programme progresses. The time remaining until the end of the programme will also appear on the display. It updates at regular intervals, but not minute by minute.

Any option button can be selected provided the wash phase in which it takes effect has not been passed and when the programme accepts the option.

Pressing the delay button during the wash has no effect on the washing machine.

Pressing the start/pause button during the wash activates the PAUSE function.

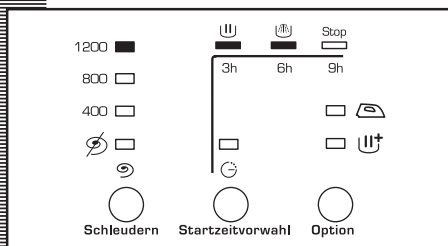
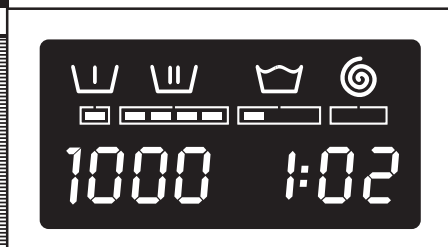

Important

If you change the wash programme during the wash using the selector, the PAUSE function is activated and the programme is cancelled.

If you need to add or remove a garment, press the start/pause button and make sure that the water level is not above the door overflow level and that the temperature inside is not high. Press the start/pause button again to restart the wash from the same cycle phase it had stopped at.

POWER CUTS

If there is a power cut, when the electricity comes back on the washing machine will continue to run from where it left off (it has several hours of memory). The same will happen if the ON/OFF button is pressed.

warnings

- Level the washing machine by adjusting the feet to reduce the noise caused by spin-drying.
- Try and wash clothes of different sizes in the same wash programme to favour the distribution of the clothes inside the drum during spin-drying.
- All the models have a safety system for spin-drying that prevents spin-drying from being carried out if the distribution of the clothes inside the drum is too concentrated. This prevents the appliance from vibrating too much.

If you find that the clothes are not properly wrung out, try spin-drying them again after having distributed the clothes more evenly in the drum.

washing machine

maintenance and cleaning

MAINTENANCE

After each wash, leave the door open for a while to allow the air to circulate freely inside the machine.

From time to time, depending on the hardness of your water, it is recommendable to run a full wash cycle using a decalcifying product. This will extend the life of your washing machine.

Important

The washing machine should be disconnected from the mains electricity supply before any cleaning or maintenance is carried out.

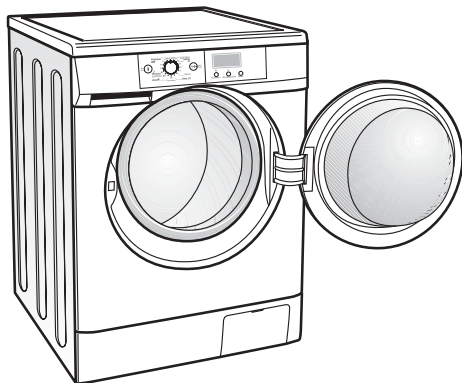

1 CLEANING THE DETERGENT DISPENSER

Clean the detergent dispenser whenever there is any washing product residue left inside.

- a** Pull outwards on the handle and press the blue lever with your finger to remove the detergent dispenser completely. Use warm water and a brush to clean the compartments.
- b** Also clean the additive compartment siphon. To remove it, pull the flap at the back out. Once it has been cleaned, put it back pressing down to make sure that it fits right in. Put the dispenser back into the washing machine.

Important

A dirty or incorrectly fitted siphon will prevent the additives from being taken in and leave water inside the compartment at the end of the wash.

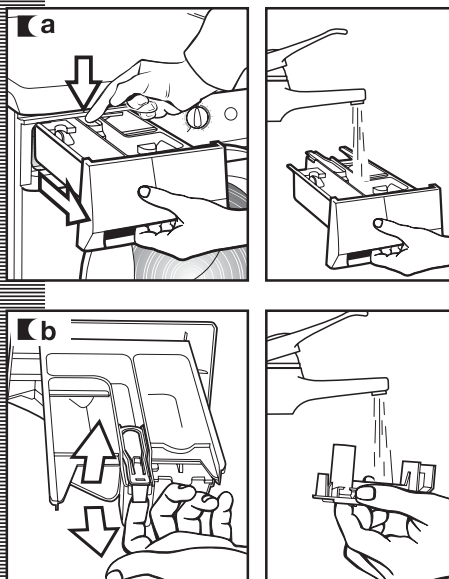

2 CLEANING THE ACCESSIBLE FILTER AND THE OUTSIDE

maintenance and cleaning

CLEANING THE FILTER

Clean the accessible filter if the drain pump is blocked by any foreign objects.

- a** Open the kickplate cover with the aid of a coin and by pulling gently on it.
- b** Place a container under the drain pipe to collect any water that comes out of it. Remove the drain pipe, place it on the container and open the cover. Water will start to come out.
- c** When all the water has come out of the machine, turn the filter several times until it can be completely removed, by pulling gently on it.
- d** Remove the objects or fluff caught in the filter or the drain pump. Put the filter, the drain pipe and cover back in place again.

Important

We recommend that you clean the filter at least once a year. To avoid burns, do not carry out this operation when the wash water is at a temperature of over 30°C.

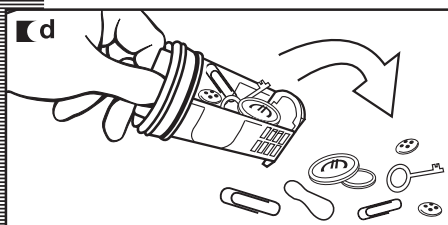
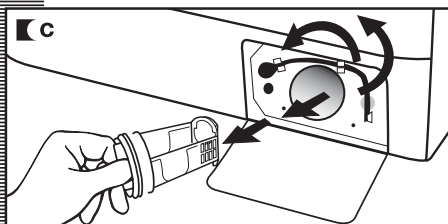
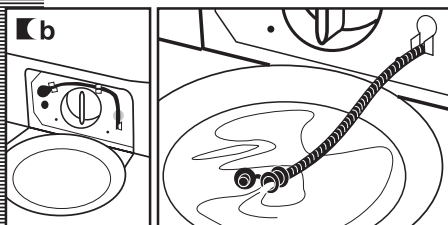
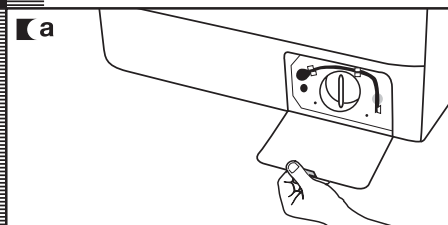

CLEANING THE OUTSIDE

The outside of the washing machine should be cleaned with warm soapy water or a gentle cleaning agent. Do not use abrasive cleaning products or solvents. It should then be thoroughly dried with a soft cloth.

Important

When there have been spillages of detergent or additives from the dispenser onto the washing machine cabinet, clean them up right away as they are corrosive.

washing machine

safety and troubleshooting

If you detect any problems with your washing machine, you will probably be able to rectify them yourself by consulting the following instructions.

If this is not the case, unplug the appliance and contact the **TECHNICAL ASSISTANCE SERVICE**.

Important

Never open up the appliance. There is no fuse or similar component inside that can be replaced by the user.

Indicator	Problems
FO1	No water coming in
FO2	Does not drain or spin-dry
CO3	Does not spin-dry
FO4	Does not start
FO5 ⋮ ⋮ ⋮ F10	Call the Technical Assistance Service

PROBLEMS

Why won't the washing machine start?

This may be due to the following:

- The washing machine is not plugged into the mains or there is no voltage in the mains supply.
- The Start/Pause button has not been pressed.
- When the washing machine door is not properly closed, **F04** appears on the display. Check that the door has been closed properly.

Why is the washing machine vibrating or making too much noise?

This may be due to the following:

- The blocking and transport screws have not been removed.
- The washing machine has not been correctly levelled.
- During spin-drying the motor makes a "whistling" noise which is normal due to the mechanical action of the motor itself.

Why doesn't the washing machine take in water?

- When there is no water coming in **F01** will appear on the display.
- Indicator **F01**, no water coming in, this may be due to a cut in the water supply, a tap turned off or a blocked water inlet filter.
- The possible solutions are as follows: wait for the water supply to be reconnected, turn on the tap, or remove the water inlet hose and clean the filter.

Why doesn't the washing machine drain or spin dry?

- When **F02** appears on the display.
- The reasons for the **F02** indicator may be the following: washing machine drain pump blocked, building drainage pipes blocked, or incorrect pump electrical connection.
- Solution: if the pump is blocked, gain access to it as described in section 2, maintaining and cleaning the appliance.

Why doesn't the machine spin-dry?

- When it does not spin-dry, **C03** appears on the display.
- This may be due to an uneven distribution of clothes in the drum and may cause an excessive level of vibrations.
- The solution is to select a spin-drying programme.

Why can't I see any water in the drum during the wash?

This is due to the fact that the washing machine is provided with a system which is able to adapt to the load and type of fabrics, adjusting the levels of water and energy used, in order to preserve the environment.
So, although the water level you can see through the hatch may look low, there is no cause for concern as washing and rinsing efficiency will still be optimum.

Why is there still some water in the dispenser?

This may be because the dispenser needs cleaning. This simple operation is described in **Maintaining and cleaning the appliance**.

1. Cleaning the detergent dispenser.

Why can't I open the hatch immediately after the wash has finished?

Washing machines today are provided with safety systems for users. One of them is that the washing machine cannot be opened until it is certain that the drum is quite still. This is why the hatch cannot be opened for 2 minutes.

Other indications

- The washing machine can detect other indications. When this happens a number of other indicators appear on the display: **F05, F06..., F10**.
- This information may be due to very different reasons.
- Check if the problem is repeated and in this case call the **AUTHORISED SERVICE CENTRE**.

washing machine

environmental warnings

eco-note

INFORMATION FOR THE CORRECT DISPOSAL OF WASTE ELECTRICAL AND ELECTRONIC APPLIANCES

When your appliance is of no further use, it should not be disposed of together with general domestic waste.

It can be taken, free of charge, to a specific waste collection centre, run by your local authority, or dealers who provide this service.

Disposing of waste domestic appliances separately means avoiding possible negative consequences for the environment and health, derived from incorrect disposal. This will enable the materials in them to be treated and recycled, obtaining important savings in energy and resources.

To highlight the obligation of collaborating with selective waste collection, the product is marked with a symbol to warn against using traditional containers for disposing of the appliance.



For further information, contact your local authority or the shop where you purchased the product.



Important

This appliance is not designed for use by physically, sensorially or mentally handicapped people or people without experience or knowledge of it (including children), unless they are supervised or instructed in the use of the appliance by a person responsible for their safety.

Children should be watched to ensure they do not play with the appliance.



EN After Sales Service :

Any maintenance on your equipment should be undertaken by:

- either your dealer,
- or another qualified mechanic who is an authorized agent for the brand appliances.

When making an appointment, state the full reference of your equipment (model, type and serial number). This information appears on the manufacturer's nameplate attached to your equipment.

FR Service après vente :

Les éventuelles interventions sur votre appareil doivent être effectuées :

- soit par votre revendeur,
- soit par un autre professionnel qualifié dépositaire de la marque.

Lors de votre appel, mentionnez la référence complète de votre appareil (modèle, type et numéro de série). Ces renseignements figurent sur la plaque signalétique fixée sur votre appareil.

DE Kundendienst :

Eingriffe an Ihrem Gerät dürfen nur:

- von Ihrem Händler oder
- von einem sonstigen Fachmann und Vertragshändler der Marke durchgeführt werden.

Geben Sie bei der Meldung einer Störung die vollständige Typenbezeichnung Ihres Gerätes an (Modell, Typ, Seriennummer). Diese Angaben finden Sie auf einem an Ihrem Gerät angebrachten Schild.

ES Servicio postventa :

Las intervenciones que requiera la máquina deberán ser efectuadas:

- por el revendedor,
 - o por cualquier profesional cualificado depositario de la marca.
- Al llamar, mencione la referencia completa de la máquina (modelo, tipo y número de serie). Estos datos figuran en la placa de identificación situada en la máquina.

PT Serviços autorizados :

Qualquer intervenção no seu aparelho deve ser realizada:

- quer pelo seu revendedor,
 - quer por outro profissional qualificado autorizado pela marca.
- Ao chamá los, indique a referência completa do seu aparelho (modelo, tipo e número de série). Estas informações figuram na placa de identificação fixada no aparelho.

DA Kundeservice :

Eventuel vedligeholdelse af apparatet skal foretages:

- enten af Deres forhandler,
- eller af en kvalificeret fagmand, som er anerkendt til dette mærke.

Når De ringer op, skal De angive apparatets fulde reference (model, type, serienummer). Disse oplysninger står på typeskiltet, der sidder på apparatet.

NL Serviceafdeling :

De eventuele ingrepen in de machine moeten worden uitgevoerd :

- of door uw vakhandelaar,
 - of door een andere gekwalificeerd technicus van dit merk.
- Tijdens het telefoneren, dient u de complete referentie op te geven van uw machine (model, type, serienummer). Deze informatie staat op het typeplaatje op de machine.

PL Usługi serwisowe :

Wszelkie czynności serwisowe wykonywane na urządzeniu muszą być wykonane przez:

- sprzedawcę,
- wyspecjalizowany zakład naprawczy posiadający atest producenta.

Aby przyspieszyć i ułatwić obsługę prosimy o podanie dokładnych danych dotyczących urządzenia (model, typ, numer seryjny). Wszystkie te dane znajdują się na tabliczce znamionowej umieszczonej na urządzeniu.

CS Záruční servis :

Případné opravy na přístroji může provádět pouze :

- váš prodejce
 - nebo záruční opravna, která má smlouvu s výrobcem
- Při telefonickém styku uvádějte úplné označení vašeho přístroje (model, typ a výrobní číslo). Tyto údaje jsou uvedeny na výrobním štítku přístroje.

RU Сервисное обслуживание :

При необходимости ремонта Вашей машины, он должен производиться:

- либо тем, кто ее продал Вам;
- либо специалистом, имеющим квалификацию по ремонту данной модели.

При обращении в службу ремонта укажите все данные Вашей машины (модель, тип и серийный номер). Эти данные указаны на идентификационной табличке, закрепленной на устройстве.

EL Τεχνική υποστήριξη :

Οι ενδεχόμενες επεμβάσεις πάνω στη συσκευή σας θα πρέπει να διενεργούνται:

- είτε από τον προμηθευτή σας,
- είτε από το κατά τόπους εξουσιοδοτημένο σέρβις.

Σε περίπτωση που τηλεφωνήσετε, θα πρέπει να αναφέρετε όλα τα στοιχεία της συσκευής σας (μοντέλο, τύπο και αριθμό σειράς). Τα στοιχεία αυτά αναγράφονται στην ετικέτα των χαρακτηριστικών του κατασκευαστή που βρίσκεται πάνω στη συσκευή.