



MARQUE: THOMSON
REFERENCE: THOM TOP 14
CODIC: 4098030



NOTICE
↓

THOMSON

LAVE-LINGE

MODÈLE THOM TOP 14



MODE D'EMPLOI

Table des matières

MISES EN GARDE IMPORTANTES	2
INTRODUCTION	3
INSTRUCTIONS DE SÉCURITÉ GÉNÉRALES	3
DESCRIPTION DE L'APPAREIL.....	4
Panneau de commande.....	5
Bac à produits.....	9
INSTALLATION.....	9
UTILISATION	10
Ouverture/Fermeture du tambour.....	10
Fonctionnement.....	11
Fonction de départ différé	12
Modification d'un programme en cours.....	13
Ajout de linge après le début d'un programme.....	13
Capacité variable automatique – « Fuzzy Logic »	14
Tableau des programmes	14
Recommandations pour le choix de la lessive.....	16
Conseils de lavage	16
Symboles de lavage	17
NETTOYAGE ET ENTRETIEN.....	18
Nettoyage du filtre de vidange.....	18
Nettoyage du bac à produits et de ses compartiments.....	19
GUIDE DE DÉPANNAGE.....	20

MISES EN GARDE IMPORTANTES

Cet appareil est destiné à un usage domestique uniquement. Toute utilisation autre que celle prévue pour cet appareil, ou pour une autre application que celle prévue, par exemple une application commerciale, est interdite.

Si le câble d'alimentation est endommagé, il doit être remplacé par le fabricant, son service après-vente ou des personnes de qualification similaire afin d'éviter un danger.

ATTENTION: Ne pas raccorder à une alimentation en eau chaude.

Les ouvertures ne doivent pas être obstruées par un tapis.

La pression d'eau ne doit pas être inférieure à 0.05MPa ni supérieure à 0.8MPa.

Cet appareil peut être utilisé par des enfants âgés d'au moins 8 ans et par des personnes ayant des capacités physiques, sensorielles ou mentales réduites ou dénuées d'expérience ou de connaissance, s'ils (si elles) sont correctement surveillé(e)s ou si des instructions relatives à l'utilisation de l'appareil en toute sécurité leur ont été données et si les risques encourus ont été appréhendés. Les enfants ne doivent pas jouer avec l'appareil. Le nettoyage et l'entretien par l'utilisateur ne doivent pas être effectués par des enfants sans surveillance.

Il convient de maintenir à distance les enfants de moins de 3 ans, à moins qu'ils ne soient sous une surveillance continue.

Les ensembles de raccordement neufs fournis avec l'appareil doivent être utilisés; il convient de ne pas réutiliser les ensembles de raccordement usagés.

La masse maximale de linge à l'état sec pour l'appareil est 6 kg.

En ce qui concerne la méthode du nettoyage, référez-vous à la section “NETTOYAGE ET ENTRETIEN” en pages 18-19.



INTRODUCTION

Nous vous invitons à lire attentivement les informations contenues dans ce manuel et à le conserver pour pouvoir vous y reporter ultérieurement.

Ce manuel vous donne les informations nécessaires à l'installation et à l'utilisation quotidienne de votre appareil. Il contient également quelques suggestions utiles pour vous aider à trier votre linge, ou encore en cas de panne de l'appareil.

INSTRUCTIONS DE SÉCURITÉ GÉNÉRALES

Cet appareil est prévu pour un usage domestique uniquement. Toute utilisation non conforme avec les indications de ce manuel risque de réduire la durée de vie de l'appareil et ne sera pas couvert par la garantie.

- Avant toute opération de nettoyage ou d'entretien, débranchez la prise de courant.
- Fermez le robinet d'alimentation d'eau après chaque utilisation.
- Cet appareil est équipé d'un raccordement à la terre. Assurez-vous que l'installation électrique soit équipée d'une prise de terre dûment raccordée. Si ce n'est pas le cas, faire appel à un service spécialisé.

Le raccordement à la prise de terre est indispensable pour la sécurité de l'utilisateur, étant donné qu'il élimine les risques de décharges électriques.

Les connexions électriques doivent être effectuées par un technicien qualifié en conformité avec les réglementations de sécurité en vigueur.

- **La prise de courant doit demeurer parfaitement accessible après l'installation de l'appareil, de sorte que la prise d'alimentation électrique puisse être débranchée immédiatement en cas de nécessité.**

Le fabricant ne pourra être tenu responsable d'éventuels dommages matériels ou corporels entraînés par le non-respect des consignes d'installation et d'utilisation présentes dans ce manuel.

- Ne touchez pas l'appareil avec les mains ou les pieds mouillés. N'utilisez pas l'appareil pieds nus.

- N'utilisez pas de rallonges électriques ni de prises multiples.
- Ne débranchez jamais l'appareil en tirant sur le câble d'alimentation : saisissez toujours la prise.
- Veillez à protéger l'appareil des intempéries (pluie, soleil, poussière, etc.).
- Ne recouvrez jamais l'appareil avec des toiles ou du plastique lors de son fonctionnement.
- Veillez à installer l'appareil à l'abri de l'humidité et éloigné de tout jet d'eau.
- Assurez-vous que la surface sur laquelle est installé l'appareil laisse un espace suffisant pour une bonne ventilation.
- Gardez les matériaux d'emballage hors de portée des enfants pour éviter tout risque d'accident.
- Pour éteindre l'appareil, placez le sélecteur de programme sur **Arrêt** (position verticale). Si le sélecteur de programme est réglé sur une autre position, cela signifie que l'appareil est allumé.

ATTENTION : PENDANT LE LAVAGE, L'EAU PEUT ATTENDRE DES TEMPÉRATURES ÉLEVÉES.

DESCRIPTION DE L'APPAREIL

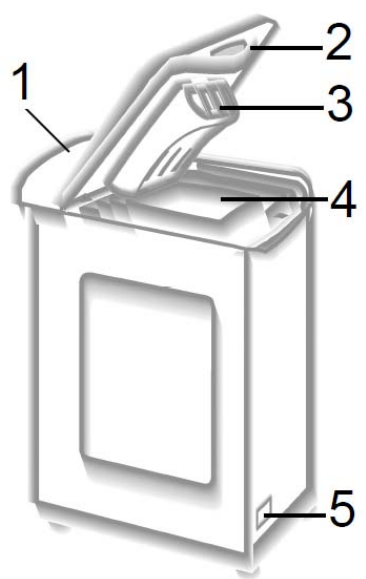

1. Panneau de commande
2. Porte
3. Bac à produits
4. Tambour
5. Filtre

Panneau de commande

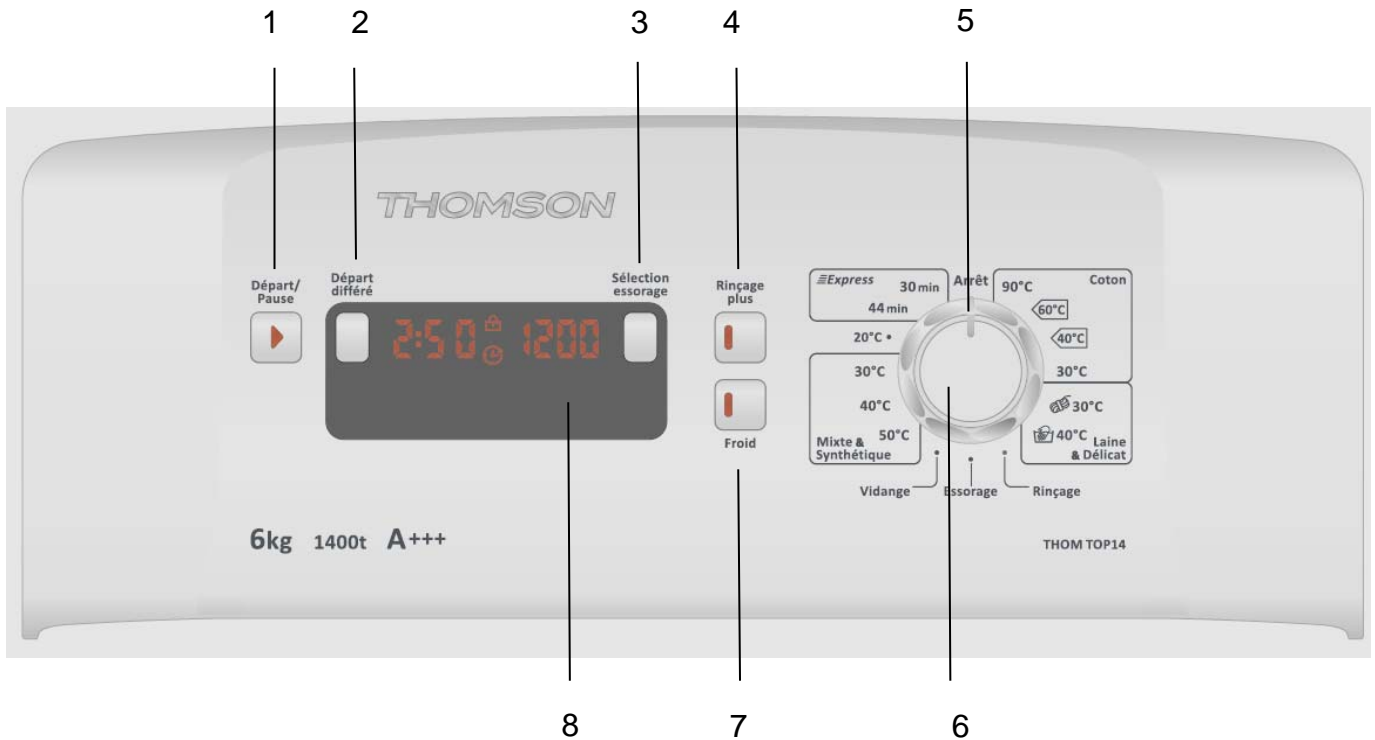



1. Bouton Départ/Pause
2. Bouton de départ différé
3. Bouton de sélection de la vitesse d'essorage
4. Bouton Rinçage plus
5. Repère du sélecteur de programme
6. Sélecteur de programme

Choisissez votre programme de lavage en tournant cette manette jusqu'à ce que le repère se trouve en face du programme souhaité. En fonction du programme sélectionné, vous pourrez choisir différentes températures de lavage (voir le tableau des programmes).

7. Bouton de lavage à froid
8. Écran

Cet écran affiche les options paramétrées :

Durée du cycle

 Porte sécurisée
 Départ différé

Vitesse d'essorage

Bac à produits

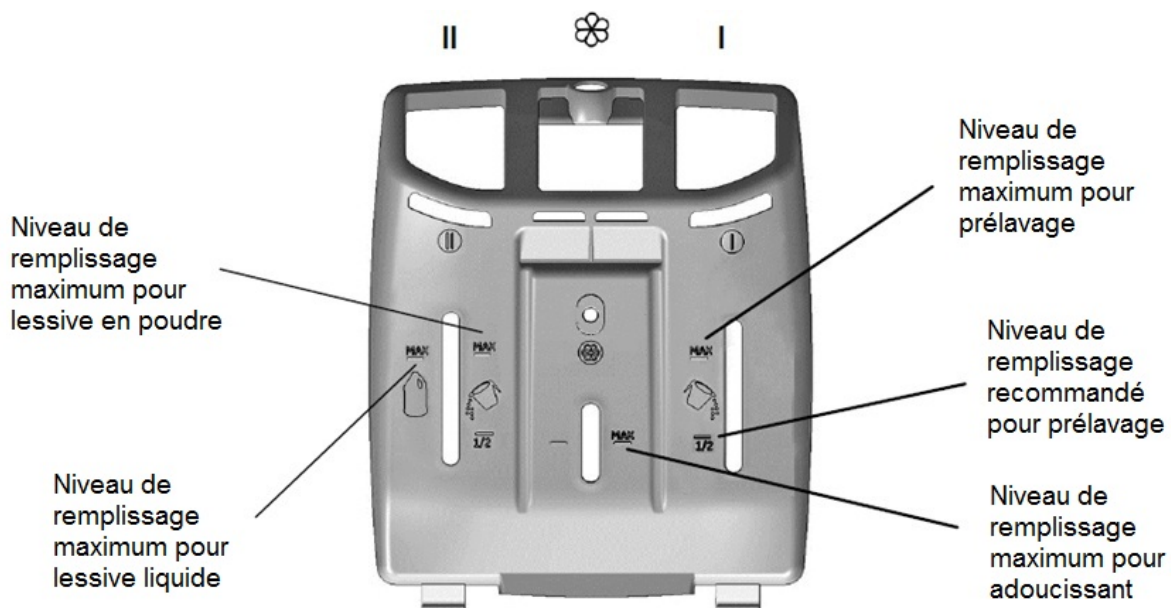

Le bac à produits est divisé en 3 compartiments :

- Compartiment **I** : lessive pour prélavage.
- Compartiment **II** : lessive pour lavage principal.
- Compartiment  : produits adoucissants et additifs spéciaux.

Chaque compartiment comporte deux lignes indicatives :

- La ligne inférieure indique le niveau de produit recommandé.
- L'inscription **MAX** indique le niveau maximum de produit à ne pas dépasser.

INSTALLATION

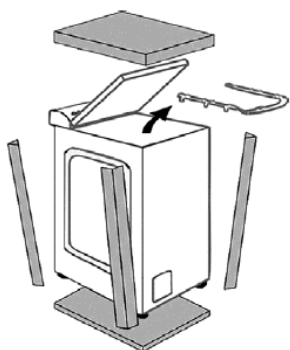

Déballez l'appareil.

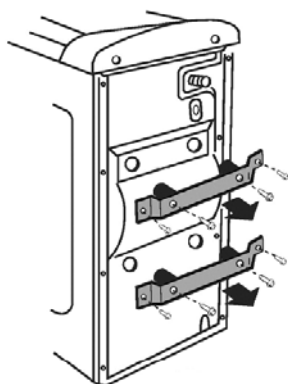

Retirez les vis et les vis de bridage transport.

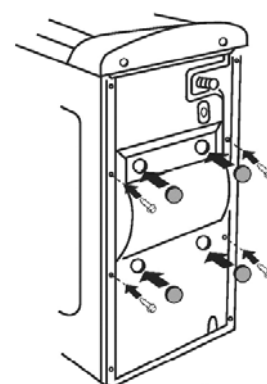

Remettez les vis en place et fixez les caches fournis.

ATTENTION : N'OUVREZ PAS LE ROBINET D'ARRIVÉE D'EAU.

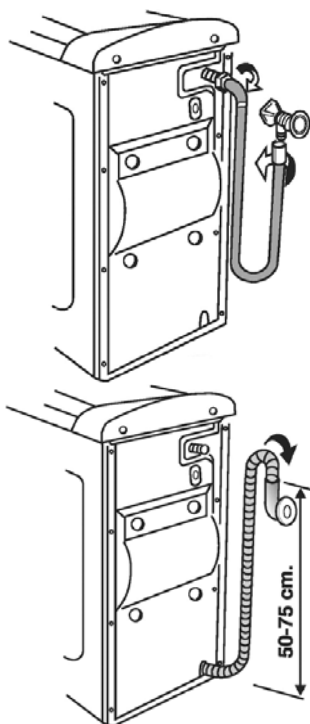

Raccordez l'extrémité coudée du tuyau d'entrée d'eau à l'électrovanne (partie supérieure arrière de l'appareil) et l'autre extrémité au robinet ou la prise d'eau, à l'aide d'un raccord fileté 3/4".

Rapprochez la machine du mur, en veillant à ne pas abîmer ou écraser le tuyau, et raccordez le tuyau de vidange au rebord de l'évier ou, mieux encore, à un dispositif fixe d'évacuation, au diamètre supérieur au tuyau du lave-linge et situé entre 50 cm et 75 cm par rapport au sol.

Mise à niveau

- Si nécessaire, procédez à la mise à niveau de l'appareil en ajustant les pieds avant.
 - a) Faites tourner l'écrou dans le sens des aiguilles d'une montre, afin de débloquer la vis du pied.
 - b) Faites tourner les pieds pour lever ou baisser l'appareil, en veillant à ce qu'ils soient bien stables sur le sol.
 - c) Bloquez les pieds en resserrant fermement l'écrou dans le sens inverse des aiguilles d'une montre.
- Assurez-vous que l'appareil est parfaitement à niveau.
- Si vous déplacez le lave-linge, vous devrez de nouveau ajuster les pieds.

UTILISATION

Ouverture/Fermeture du tambour



ATTENTION:

L'ouverture et la fermeture du tambour doivent se faire avec soin, pour éviter d'endommager le linge et la machine.

Assurez-vous que les deux volets du couvercle sont parfaitement emboîtés et fermés.

Fonctionnement

1. Chargez le linge dans le tambour en procédant comme suit :

- Ouvrez la porte du tambour.
- Faites tourner le tambour jusqu'à ce que vous voyiez apparaître le couvercle.
- Ouvrez le tambour en appuyant sur le bouton (A) d'une main et en appuyant sur l'autre volet du couvercle de l'autre main.
- Introduisez les pièces de linge une par une dans le tambour, sans trop les tasser. Veillez à respecter la charge maximale indiquée pour votre programme (voir le tableau des programmes). Si vous mettez trop de linge, les résultats du lavage seront moins bons, le linge sera froissé et vous risquez d'endommager l'appareil.
- Pour fermer le tambour, placez le volet avec le bouton (A) en-dessous de l'autre, et emboîtez les deux volets.

2. Une fois que vous avez chargé le linge dans le tambour, vérifiez que les volets du tambour sont correctement fermés.

3. Ajoutez la lessive et l'adoucissant (si nécessaire), en veillant à ne pas dépasser l'indication du volume maximum.

- Compartiment **I** : lessive pour pré-lavage
- Compartiment **II** : lessive pour lavage principal
- Compartiment  : adoucissant

4. Réglez le sélecteur sur le programme de votre choix.

Lors de la sélection d'un programme, l'écran indique automatiquement la durée du cycle de lavage : cette dernière peut varier selon les options choisies.

Une fois que le programme a débuté, vous serez constamment informé de la durée restant avant la fin du cycle.

5. Si vous souhaitez ajouter l'une de ces options, appuyez sur le bouton **Froid** et/ou **Rinçage plus**.

- Les témoins lumineux correspondant à ces options s'allumeront.
- Si le programme a déjà dépassé le stade à partir duquel une option ne peut plus être activée, cette option ne sera pas prise en compte.

Lavage à froid

La touche **Froid** vous permet d'effectuer le cycle de lavage de votre choix à froid, sans modifier les autres caractéristiques (niveau d'eau, durée, rythme de lavage, etc.)

Le lavage à froid est recommandé pour les vêtements aux couleurs peu résistantes, ainsi que pour les rideaux, couvre-lits, fibres synthétiques particulièrement délicates ou petits tapis.

Rinçage plus

Grâce au système électronique de cet appareil, la touche **Rinçage plus** vous permet d'effectuer un cycle de lavage spécial prenant particulièrement soin des fibres et protégeant la peau délicate des personnes.

En combinant une quantité d'eau plus élevée et une rotation du tambour adaptée ainsi que des charges et des vidanges d'eau spécifiques, vous obtenez un linge impeccablement propre et rincé. L'eau de lavage est plus abondante pour permettre une dissolution parfaite du détergent et garantir une action de lavage efficace. L'eau de rinçage est également plus abondante afin de pouvoir éliminer toute trace de détergent dans les fibres.

Cette fonction a été spécialement conçue pour les personnes à la peau délicate et sensible, pour lesquelles le moindre résidu de détergent peut provoquer des irritations ou des allergies.

Il est également conseillé d'utiliser cette fonction pour le linge des enfants et les tissus délicats, par exemple pour les serviettes de bain, dont les fibres tendent à retenir le détergent.

Cette option peut être appliquée sur tout type de tissu à l'exception de la laine.

6. Sélectionnez la vitesse d'essorage, si nécessaire.

Une fois le programme sélectionné, la vitesse d'essorage maximale autorisée pour ce programme apparaîtra sur l'affichage. Chaque fois que vous appuyez sur le bouton **Essorage**, la vitesse d'essorage est réduite de 100 tours/minute. La vitesse minimale autorisée est 400 tours par minute. Vous pouvez également choisir de n'effectuer aucun essorage : pour ce faire, appuyez plusieurs fois sur la touche **Essorage**.

7. Après avoir sélectionné les options souhaitées, appuyez sur la touche  **Départ/Pause**. Le lave-linge lancera le programme et l'indicateur lumineux Départ/Pause s'allumera.

Pour annuler une option après l'avoir sélectionnée, appuyez sur le bouton de l'option en question. L'indicateur lumineux correspondant s'éteindra.

8. Une fois le programme terminé, l'écran affiche "End".

Attendez que le témoin de la porte  s'éteigne (après environ 2 minutes) pour pouvoir sortir le linge.



9. Pour sortir le linge, tournez le sélecteur de programme sur la position **Arrêt**.

10. Ouvrez la porte du tambour et le couvercle.

Fonction de départ différé

Le bouton **Départ différé** permet de programmer le départ d'un cycle de lavage jusqu'à 24 heures plus tard.

Afin d'utiliser cette fonction, suivez la procédure ci-dessous :

1. Réglez le programme souhaité.
2. Appuyez une fois sur la touche **Départ différé** pour activer la fonction.
 - L'écran affichera « h00 ».
3. Appuyez plusieurs fois sur **Départ différé** pour régler le délai souhaité pour le départ différé.
 - Chaque fois que vous appuyez sur **Départ différé**, la durée augmentera d'une heure.
4. Appuyez sur  **Départ/Pause** pour confirmer.
 - L'indicateur  clignotera sur l'affichage.
 - Le compte à rebours commencera, et une fois terminé le programme débutera automatiquement.

Si vous souhaitez annuler le départ différé, procédez comme suit :

Maintenez le bouton **Départ différé** enfoncé pendant 5 secondes jusqu'à ce que

l'indicateur lumineux  disparaisse de l'écran.

À ce stade, vous pouvez soit lancer le programme précédemment sélectionné en appuyant sur  **Départ/Pause**, soit annuler le départ différé en positionnant le sélecteur de programme sur la position **Arrêt** puis sélectionner un autre programme.





Modification d'un programme en cours

Si vous souhaitez modifier un programme qui a déjà commencé, procédez de la manière suivante :

1. Réglez le sélecteur de programme sur la position **Arrêt**. Ceci permettra d'annuler le programme et d'en sélectionner un nouveau.
2. Sélectionnez le programme de votre choix.
3. Appuyez sur  **Départ/Pause**. Le lave-linge appliquera le nouveau programme sélectionné.

Ajout de linge après le début d'un programme

Vous avez la possibilité d'arrêter momentanément le programme de lavage en cours pour rajouter du linge. Pour ce faire, procédez de la manière suivante :

1. Maintenez le bouton  **Départ/Pause** enfoncé jusqu'à ce que les témoins lumineux d'options  et , la durée du cycle et l'indicateur lumineux Départ/Pause clignotent.
2. Lorsque le témoin de porte  s'éteint (après environ 2 minutes), ouvrez la porte et introduisez le linge supplémentaire dans le tambour.
3. Fermez correctement le couvercle et la porte du tambour.
4. Appuyez sur  **Départ/Pause**, le lave-linge continuera alors le programme.

Capacité variable automatique – « Fuzzy Logic »

Ce lave-linge est équipé d'un système électronique qui gère automatiquement toutes les phases de lavage, afin d'obtenir des résultats de lavage optimaux tout en faisant d'importantes économies de temps et d'argent.

Dès qu'un programme est sélectionné, le lave-linge optimise les éléments suivants, en fonction de la charge de linge à laver et du type de textiles :



- la quantité d'eau ainsi que la consommation d'énergie ;
- la durée du cycle de lavage ;
- l'efficacité du rinçage.



En plus le lave-linge :

- détecte la présence de mousse et augmente, si nécessaire, la quantité d'eau de rinçage ;
- ajuste la vitesse d'essorage en fonction de la répartition de la charge, évitant ainsi tout « balourd ».



Tableau des programmes

Note : les paramètres figurant dans ce tableau sont donnés uniquement à titre indicatif.

Programme	Convient pour	Durée approx. (heure:minute)	Temp. max. (°C)	Vitesse d'essorage (trs/min.)	Charge max. (kg)	Compartment du bac à produits			Option	
						I	II		Froid	Rinçage plus
Coton	Couleurs résistantes avec pré-lavage	2:54	90°C	1400	7	●	●	●	●	●
	*Couleurs résistantes	3:47	60°C	1400	7		●	●	●	●
	*Couleurs résistantes	3:09	40°C	1400	7		●	●	●	●
	Couleurs délicates	1:32	30°C	1400	7		●	●	●	●
Mixte & Synthétique	Couleurs résistantes	1:59	50°C	1000	3		●	●	●	●
	Couleurs délicates	1:59	40°C	1000	3		●	●	●	●
	Couleurs délicates	1:19	30°C	1000	3		●	●	●	●
Laine & Délicat	 Laine	0:57	30°C	800	1		●	●	●	
		0:57	40°C	800	1		●	●	●	

	Lavage à la main									
Programmes spéciaux	Rinçage	0:25		1000				●		●
	Essorage	0:09		1400						
	Vidange	0.04		0						
	20°C	1:49	20°C	1000	7		●	●	●	●
	 Express 44 min	0:44	40°C	1000	3		●	●	●	
	 Express 30 min	0:30	30°C	1000	2		●	●	●	



* programmes de coton d'essai selon les règlements (EU) N°1015/2010 et N°1061/2010

  programmes de lavage coton

Ces programmes conviennent pour nettoyer du linge en coton normalement sale et sont les plus efficaces en termes de consommation combinée d'eau et d'énergie.

La température réelle de l'eau peut être légèrement différente de celle indiquée lors du cycle.

Programmes spéciaux

Rinçage	L'appareil effectue 3 rinçages et un essorage final (qui peut être réduit ou supprimé au moyen de la touche Essorage). Ce programme permet de rincer tous types de tissus, par exemple après un lavage à la main.
Essorage	L'appareil essore à la vitesse indiquée dans le tableau des programmes.
Vidange	L'appareil vidange l'eau.
 Laine & Délicat	L'appareil effectue un cycle de lavage complet (à 40°C maximum) pour les vêtements qui exigent d'être lavés à la main, et se termine par 3 rinçages et un essorage.
20°C	Ce programme permet de laver ensemble des couleurs et tissus différents (coton, synthétiques et mixtes) à une température de 20°C, avec un rendement optimal. La consommation de ce programme est de 40 % inférieure à la normale en coton à 40°C.
 Express 44 min 33 min	Ces programmes réalisent un cycle complet de lavage à 30°C/40°C pour un maximum de 3 kg de lessive en 44/30 minutes.

Remarques :

1. Dans le cas d'un linge très sale, il est conseillé de réduire la charge à 4 kg maximum.
2. Le lave-linge a été conçu pour verser automatiquement de l'adoucissant lors du dernier rinçage de tous les cycles de lavage.

Recommandations pour le choix de la lessive

- Pour le linge blanc très sale, il est recommandé d'utiliser les programmes Coton à partir de 60°C et une lessive en poudre contenant des agents blanchissants, garantissant ainsi d'excellents résultats de lavage à moyenne/haute température.
- Pour les programmes entre 40°C et 60°C, choisissez le type de lessive en fonction des textiles, des couleurs et du degré de salissure de votre linge.
- En général, il est recommandé d'utiliser une lessive en poudre pour le linge blanc ou de couleur très sale. Pour le linge de couleur légèrement sale, il est en revanche conseillé d'utiliser une lessive liquide ou une lessive en poudre protégeant les couleurs.
- Pour les programmes de lavage à une température inférieure à 40°C, il est recommandé d'utiliser des lessives liquides ou des lessives adaptées au lavage à basse température.
- Si vous lavez du linge en laine ou en soie, utilisez uniquement des lessives spécialement conçues pour ces tissus.
- Respectez les instructions de dosage qui figurent sur les emballages de votre lessive.
- Quand les tissus présentent des tâches qui nécessitent d'être traitées avec des produits blanchissants liquides, vous pouvez effectuer un nettoyage préliminaire à la machine. Pour ce faire, versez le produit blanchissant dans le compartiment II et sélectionnez le programme de rinçage à l'aide du bouton **Rinçage**. Une fois le programme terminé, ramenez le sélecteur sur la position **Arrêt**, ajoutez le reste du linge dans le tambour et procédez au lavage normal avec le programme souhaité.

IMPORTANT : n'utilisez pas de produits liquides dans les programmes avec pré-lavage et/ou avec départ différé.

Conseils de lavage

Vous trouverez ci-dessous quelques conseils pour une utilisation économique et écologique de votre lave-linge.

CONSEILS D'UTILISATION DE VOTRE LAVE-LINGE

Dans un souci d'écologie, attendez d'avoir une charge complète de linge avant de lancer un cycle de lavage : vous éviterez ainsi de gaspiller de l'eau et de l'énergie.

Il est recommandé d'utiliser la capacité maximale de chargement de votre lave-linge : vous pouvez ainsi économiser jusqu'à 50 % d'énergie. Préférez effectuer un lavage unique plutôt que deux lavages à demi-charge.

QUAND LE PRÉLAVAGE EST-IL NÉCESSAIRE ?

Seulement dans le cas d'un linge particulièrement sale.

Dans le cas d'un linge normalement sale, ne sélectionnez pas l'option de pré-lavage, ceci vous permettra d'économiser 5 à 15 % d'énergie.

QUELLE TEMPÉRATURE DE LAVAGE SÉLECTIONNER ?

Pour savoir quelle température de lavage sélectionner, reportez-vous au tableau des programmes.

Si vous appliquez un détachant sur votre linge, vous n'aurez pas besoin de sélectionner une température supérieure à 60°C.

SYMBOLES D'ÉTIQUETAGE

Ils sont généralement apposés sur les cols et les coutures des vêtements et donnent les informations suivantes :

- Température maximale de lavage ;
- Méthodes de lavage appropriées ou non ;
- Produits appropriés ou non.



Avant d'introduire le linge dans le tambour, prenez en compte les recommandations suivantes :

- Placez les tissus ou articles fragiles dans un filet.
- Videz toutes les poches et assurez-vous qu'elles ne contiennent pas d'objets métalliques (par exemple des clips, des épingles à nourrice, des pièces de monnaie, etc.).
- Fermez les housses des coussins et les fermetures éclair, attachez les ceintures et les cordons des vêtements.
- Enlevez tous les accessoires (métalliques et en plastique) de fixation ou d'accrochage des rideaux et des voilages. Il est recommandé de « plier » le ruban en un bloc fermé avec sa propre ficelle.
- Dépliez les vêtements à laver.
- Veillez à ne pas dépasser la charge maximale indiquée pour le programme sélectionné (voir le tableau des programmes).
- Pour laver des tapis, des couvre-lits ou d'autres tissus ultra-absorbants, annulez l'essorage.
- Les vêtements en laine lavables à la machine doivent porter le symbole « Pure laine vierge »  et l'indication « ne feutre pas » ou bien « lavable en machine ».
- Si possible, ne lavez pas les serviettes seules. Lavez-les avec d'autres articles.
- Vérifiez que le linge ne reste pas coincé entre les volets du tambour.

Utilisation d'eau de Javel





L'eau de Javel est un produit utilisé pour blanchir les textiles, mais il convient de savoir que dans certains cas, il peut les endommager.

Avant d'utiliser de l'eau de Javel, vérifiez les indications figurant sur l'étiquette de votre article :

-  : peut être traité à l'eau de Javel.
-  : ne peut pas être traité à l'eau de Javel.

Symboles de lavage

Les instructions de lavage sont toujours représentées par un baquet, accompagné de différentes indications :

-  : Aucun lavage possible
-  : Peut être lavé à la main et à la machine. Les chiffres à l'intérieur du baquet indiquent la température maximale de l'eau du lavage.
-  : Lavage à la main seulement.
Lorsque la main n'est introduite que jusqu'à à la moitié du baquet, cela signifie qu'il convient d'appliquer au linge une action mécanique réduite. Si la main est entièrement introduite dans le baquet, le linge peut être lavé uniquement à la main.
-  : La ligne soulignant le baquet indique qu'il convient d'appliquer une action mécanique réduite.
-  : Ne pas essorer.

NETTOYAGE ET ENTRETIEN

N'utilisez jamais de produits abrasifs, d'alcool et/ou de dissolvants pour nettoyer l'extérieur de l'appareil. Utilisez simplement un chiffon humide.

L'appareil demande très peu d'entretien :

- Séchage du joint d'entrée de cuve.
- Nettoyage du bac à produits et de ses compartiments.
- Nettoyage du filtre.
- Nettoyage avant déménagement ou en cas de longues périodes d'inactivité de l'appareil.

Pour une bonne conservation de votre lave-linge, à la fin de chaque cycle séchez le joint d'étanchéité et laissez la porte ouverte.

Nettoyage du filtre de vidange

Le lave-linge est doté d'un filtre spécial, situé en partie basse de l'appareil.

Il est conseillé de nettoyer le filtre tous les mois.

Après avoir débranché électriquement votre machine et fermé le robinet d'arrivée d'eau, nettoyez le filtre en respectant les étapes suivantes :

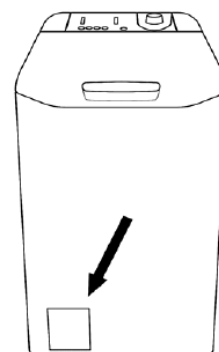

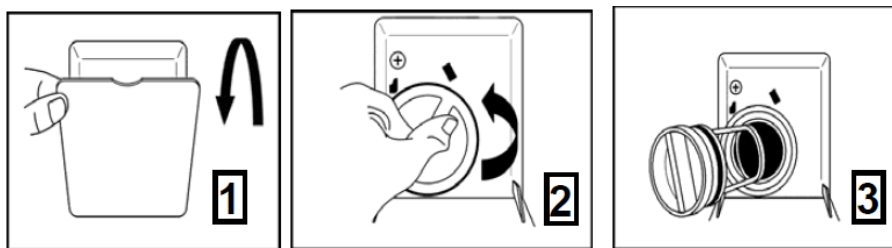

Ouvrez la trappe.

Utilisez une bassine pour recueillir l'eau s'écoulant de la machine (environ 2 litres).

Dévissez le bouchon de vidange. Sortez le filtre et passez-le sous l'eau courante.

Après l'avoir nettoyé et vous être assuré qu'aucun corps étranger ne gêne la turbine au fond, remettez le filtre en place.

Nettoyage du bac à produits et de ses compartiments

Il est conseillé de régulièrement nettoyer les trois compartiments du bac à produits (prélavage, lavage et assouplissant).

Pour ce faire, retirez le bac comme indiqué sur les schémas ci-dessous, et remontez-le une fois nettoyé.

Démontage

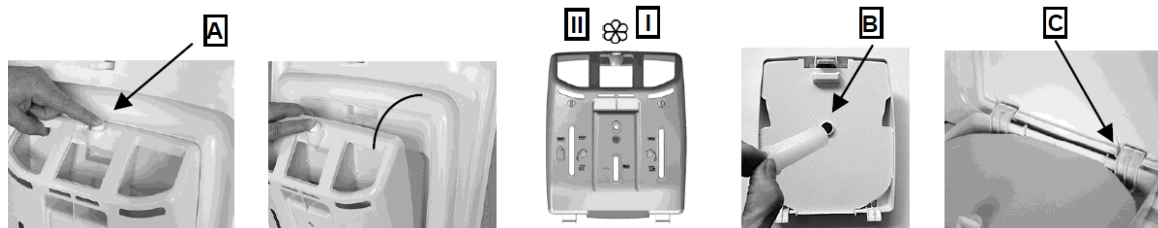

1. Appuyez sur le bouton (A) en le maintenant enfoncé et sortez le bac à produits.

2. Nettoyez le bac à produits.

3. Il est recommandé d'enlever des compartiments de prélavage (I) et lavage (II) tous les résidus de détergent qui obstruent le passage du détergent dans le tambour.

4. Pour le compartiment d'assouplissant, sortez le couvercle (B) situé à l'arrière du bac à produits en le tirant.

5. Enlevez les résidus solides susceptibles d'obstruer les compartiments.

Remontage

Placez les ergots tel qu'indiqué (C).

Introduisez le bac à produits sous le couvercle jusqu'à ce que les ergots s'enclenchent en place.

GUIDE DE DÉPANNAGE

Problème	Causes possibles	Solutions possibles
Aucun programme ne fonctionne.	L'appareil n'est pas branché.	Branchez-le.
	Le fusible est coupé.	Contrôlez le fusible.
	Il y a une coupure de courant.	Vérifiez l'alimentation électrique.
	La porte du tambour est ouverte.	Fermez la porte.
L'appareil ne se remplit pas d'eau.	Voir les causes ci-dessus.	Vérifiez les solutions possibles.
	Le robinet d'arrivée d'eau est fermé.	Ouvrez le robinet.
L'appareil ne vidange pas l'eau.	Le filtre est obstrué.	Débloquez le filtre.
	Le tuyau de vidange est plié.	Remplacez le tuyau de vidange.
L'appareil n'essore pas.	L'appareil n'a pas encore vidangé l'eau.	Attendez que l'appareil vidange l'eau.
	La vitesse d'essorage est réglée sur 0.	Sélectionnez la vitesse d'essorage.
L'appareil émet des vibrations ou est trop bruyant pendant le cycle d'essorage.	L'appareil n'est pas correctement mis à niveau.	Ajustez les pieds réglables.
	Les boulons de transport n'ont pas été retirés.	Retirez tous les boulons de transport.
	La charge de linge n'est pas répartie de manière uniforme.	Répartissez le linge de manière uniforme.
Les résultats du lavage ne sont pas satisfaisants.	Votre linge était trop sale pour le programme sélectionné.	Sélectionnez un programme approprié.
	La quantité de détergent utilisée n'était pas adaptée.	Utilisez plus ou moins de détergent en suivant les instructions du fabricant.
	La quantité de linge introduite dans la machine dépassait la capacité maximale indiquée.	Ne dépassez pas la capacité maximale de votre machine.

Messages d'erreur

Affichage	Cause	Solution
E02	L'appareil ne se remplit pas d'eau.	Vérifiez que le robinet d'arrivée d'eau est ouvert.
E03	L'appareil ne vidange pas l'eau.	Vérifiez que la sortie d'eau n'est pas obstruée. Vérifiez que le tuyau de vidange n'est pas plié ou écrasé.
E04	Il y a trop d'eau dans la machine.	Fermez le robinet d'arrivée d'eau.

Si l'erreur persiste, contactez le service après-vente.

Thomson est une marque déposée de Technicolor.

En raison des mises au point et améliorations constamment apportées à nos produits, de petites incohérences peuvent apparaître dans le mode d'emploi. Veuillez nous excuser pour la gêne occasionnée.

Darty Holdings SNC © 14 route d'Aulnay, 93140 Bondy, France
06/05/2015