



MARQUE: THOMSON
REFERENCE: ECO PREMIUM FULL
CODIC: 4086929



NOTICE
↓

THOMSON

ECO PREMIUM FULL

Lave-vaisselle

Dishwasher

Vaatwasser

Lavavajillas



**Manuel d'instructions
Instruction Manual**

**Gebruiksaanwijzing
Manual de instrucciones**

TABLE DES MATIÈRES

AVERTISSEMENTS	1
CONSIGNES DE SÉCURITÉ IMPORTANTES.....	6
DESCRIPTION	6
AVANT D'INSTALLER VOTRE LAVE-VAISSELLE.....	8
INSTRUCTIONS D'INSTALLATION	8
Préparer et assembler une porte décorative (non fournie).....	9
Régler la tension des ressorts de porte	11
Raccordement à l'alimentation en eau	11
Appliquer la bande anti-condensation	13
Mise à l'horizontale.....	13
UTILISATION	13
Recommandations et avertissements généraux.....	14
Charger les paniers.....	15
Utiliser un adoucisseur d'eau	18
Utiliser les distributeurs de liquide de rinçage et de détergent.....	20
Programmes de lavage	22
Démarrer le lave-vaisselle	23
NETTOYAGE ET ENTRETIEN.....	26
Nettoyer les filtres	26
Nettoyer la porte	27
Nettoyer les bras de lavage	27
Précautions contre le gel	27
DÉPANNAGE	28
FICHE PRODUIT	31

AVERTISSEMENTS

Cet appareil est destiné à être utilisé dans des applications domestiques et analogues telles que:

- des coins cuisines réservés au personnel dans des magasins, bureaux et autres environnements professionnels;
- des fermes;
- l'utilisation par les clients des hôtels, motels et autres environnements à caractère résidentiel;
- des environnements du type chambres d'hôtes.

Cet appareil peut être utilisé par des enfants âgés d'au moins 8 ans et par des personnes ayant des capacités

physiques, sensorielles ou mentales réduites ou dénuées d'expérience ou de connaissance, s'ils (si elles) sont correctement surveillé(e)s ou si des instructions relatives à l'utilisation de l'appareil en toute sécurité leur ont été données et si les risques encourus ont été appréhendés. Les enfants ne doivent pas jouer avec l'appareil. Le nettoyage et l'entretien par l'utilisateur ne doivent pas être effectués par des enfants sans surveillance.

Si le câble d'alimentation est endommagé, il doit être remplacé par le fabricant, son service après-vente ou des personnes de qualification similaire afin d'éviter un danger.

Les détails concernant la méthode et la fréquence du nettoyage sont définis en pages 26&27 dans la section de “NETTOYAGE ET ENTRETIEN”.

Il convient que la porte ne soit pas laissée en position ouverte dans la mesure où cela pourrait présenter un danger de basculement.

MISE EN GARDE: Les couteaux et les autres ustensiles pointus doivent être placés dans le panier pointe vers le bas ou en position horizontale.

Les ensembles de raccordement neufs fournis avec l'appareil doivent être utilisés; Il convient de ne pas

réutiliser les ensembles de raccordement usagés.

Les informations sur la façon de charger le lave-vaisselle sont définies en pages 15-18 dans la section “CHARGEMENT”.

La pression minimale admissible pour l'arrivée d'eau est de 0.04 MPa.

La pression maximale admissible pour l'arrivée d'eau est de 1 MPa.

La fiche de prise de courant doit demeurer facilement accessible après l'installation de l'appareil.

Le nombre maximal de couverts à laver par ce lave-vaisselle est de 14 couverts.

En ce qui concerne les informations détaillées sur la méthode de la fixation et les dimensions nécessaires, référez-vous dans la section “INSTALLATION”.



CONSIGNES DE SÉCURITÉ IMPORTANTES

- Le lave-vaisselle ne doit être utilisé que pour laver de la vaisselle et des ustensiles de cuisson domestiques.
- Ne débranchez jamais l'appareil de la prise secteur en tirant sur son cordon d'alimentation, saisissez toujours la fiche.
- Ne touchez jamais le lave-vaisselle si vous êtes pieds nus ou si vos mains ou vos pieds sont mouillés.
- N'ouvrez jamais la porte pendant un cycle de lavage, car de l'eau et de la vapeur brûlantes pourraient être éjectées.
- Quand vous mettez au rebut un appareil usagé pourvu d'une porte avec verrou/loquet, veillez à ce que ce dernier soit désactivé pour éviter qu'un enfant ne s'y retrouve enfermé en jouant.
- Ne laissez pas les enfants grimper sur la porte du lave-vaisselle et ne placez jamais d'objet lourd sur la porte quand elle est ouverte, car cela pourrait déséquilibrer l'appareil.

DESCRIPTION

Vue avant (intérieur)

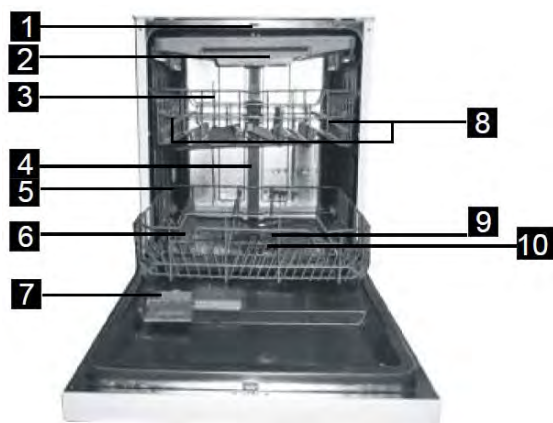

1. Bras de lavage supérieur
2. Panier à couverts
3. Panier supérieur
4. Tuyau interne
5. Panier inférieur
6. Réservoir de sel
7. Distributeur de liquide de

Vue arrière



8. Supports à tasses
9. Bras de lavage inférieur
10. Filtre
11. Valve d'alimentation en eau
12. Tuyau de vidange

Panneau de contrôle

Description



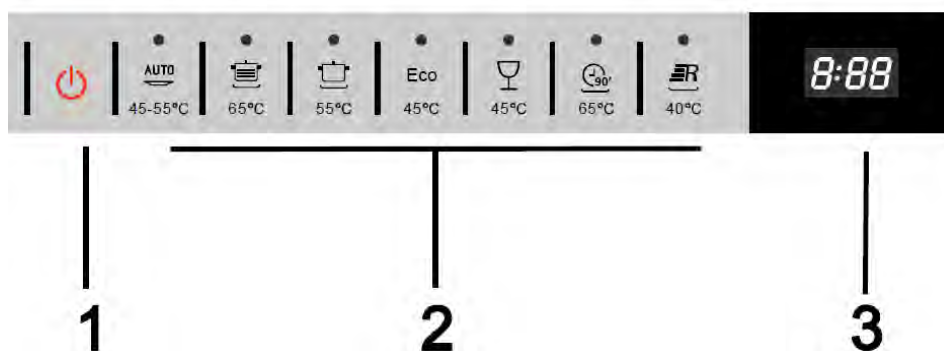

Partie gauche du panneau de contrôle



1.  Marche/Arrêt

2. Touches et voyants des programmes de lavage :

			Eco			
45-55°C	65°C	55°C	45°C	45°C	65°C	40°C
Auto	Intensif	Normal	Éco	Verre	90 minutes	Rapide

3. Affichage

- Affiche la durée du programme, le délai de départ différé, le réglage de la dureté de l'eau et les codes d'erreur.

Partie droite du panneau de contrôle

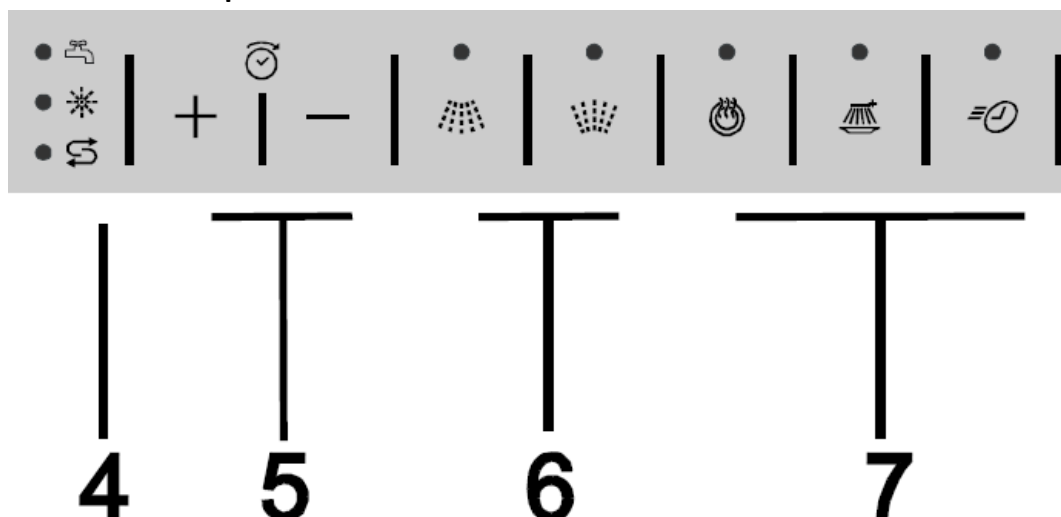

4. Voyants d'état :

Problème
d'alimentation en eau



Rajouter du
liquide de
rinçage

Rajouter
du sel

5. Touche Départ différé

+/- : Permet d'accroître ou de réduire le délai de départ différé.

6. Doubles touches et voyants de pulvérisation

- Permet de régler le programme de lavage sur le panier supérieur () ou inférieur ()

7. Touches et voyants de fonctions :

Séchage
extra

Lavage extra

Express

Une seule fonction peut être sélectionnée par cycle de lavage.

AVANT D'INSTALLER VOTRE LAVE-VAISSELLE

Avant de brancher votre lave-vaisselle à une prise électrique, vérifiez que la tension indiquée sur la plaque signalétique de votre appareil correspond à la tension du secteur de votre logement.

Cet appareil doit être mis à la terre. Le fabricant n'est pas responsable des dommages se produisant à cause de l'utilisation de l'appareil sans mise à la terre.

AVERTISSEMENT : Coupez l'alimentation électrique avant d'installer votre lave-vaisselle.

INSTRUCTIONS D'INSTALLATION

Ce lave-vaisselle peut être installé n'importe où dans votre cuisine à partir du moment où vous disposez d'assez d'espace pour le brancher et le relier aux canalisations d'arrivée et de sortie d'eau.

Pour des raisons de sécurité, ne branchez pas cet appareil sur une rallonge électrique.

Exigences spatiales du meuble

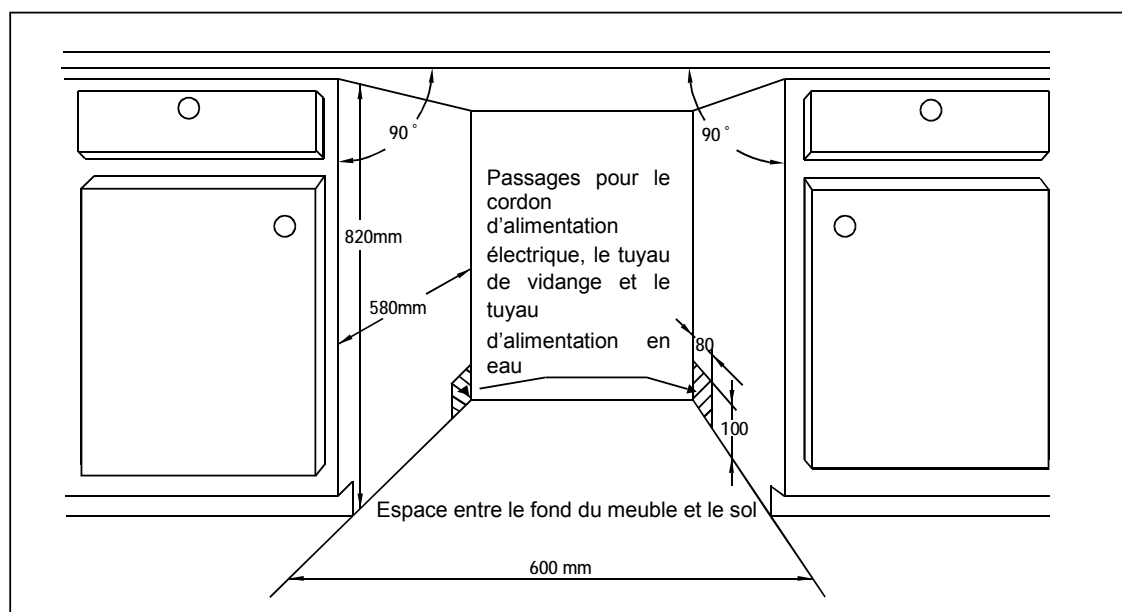

Il doit y avoir un espace de 50 mm au minimum entre le bord de la porte du lave-vaisselle et les murs ou les meubles qui lui sont adjacents.

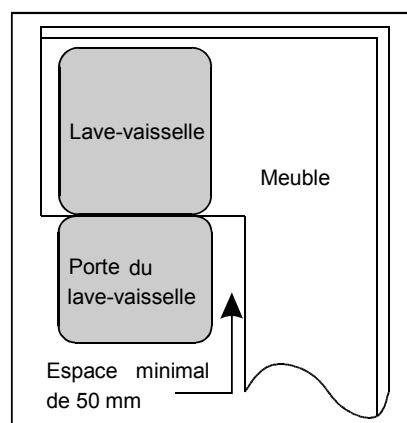

Préparer et assembler une porte décorative (non fournie)

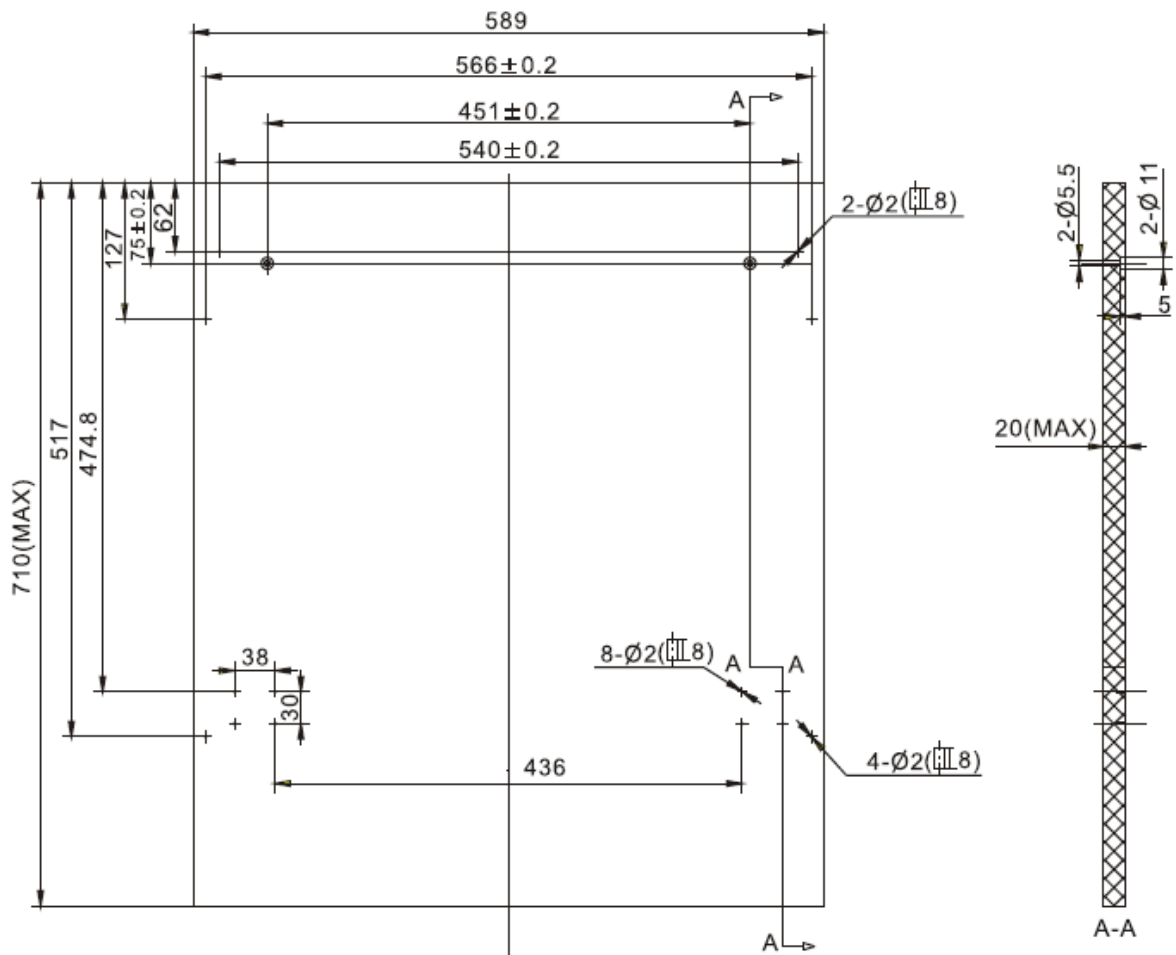

(Unité : mm)

1. Aidez-vous du schéma d'installation ci-dessus pour marquer l'emplacement des trous, puis percez les trous dans la porte décorative.

2. Fixez la porte décorative sur la porte du lave-vaisselle avec les vis, boulons et supports fournis.

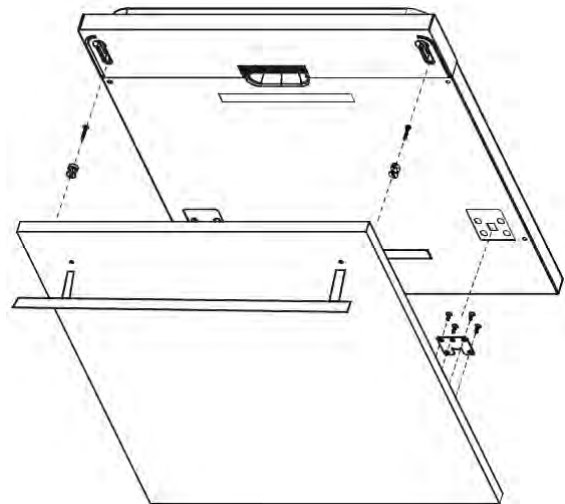

3. Retirez les quatre vis de l'intérieur de la porte du lave-vaisselle, puis fixez la porte décorative sur la porte du lave-vaisselle en insérant et en serrant les quatre longues vis.

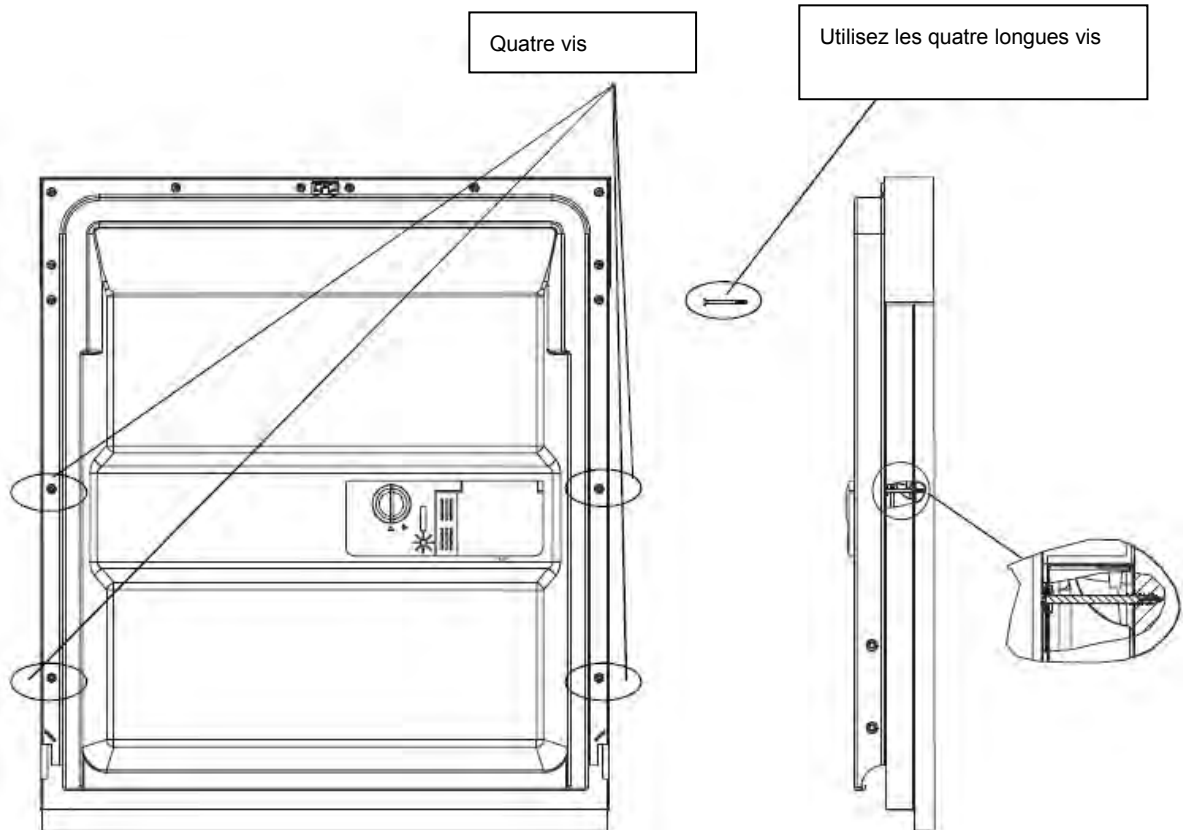

Régler la tension des ressorts de porte

La porte du lave-vaisselle est attachée à des ressorts. Ils sont assemblés en usine pour garantir qu'ils soient à la bonne tension afin que la porte s'ouvre et se ferme avec fluidité.

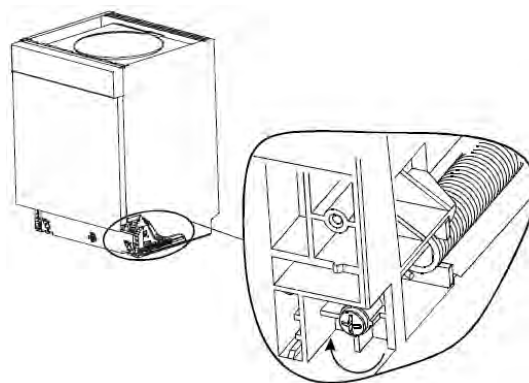

- Après avoir assemblé une porte décorative, il faut régler la tension des ressorts de la porte.
- Avec une clé six pans (non fournie), tournez les vis de réglage pour resserrer ou desserrer le câble d'acier.
- La tension des ressorts est correcte quand :
 - a) La porte reste à l'horizontale quand elle est complètement ouverte.
 - b) Vous pouvez facilement fermer la porte.

AVERTISSEMENT : Si la tension des ressorts de porte n'est pas réglée, cela peut endommager l'appareil.

Raccordement à l'alimentation en eau

Tuyau d'alimentation (alimentation en eau froide)



Le tuyau d'alimentation en eau de l'appareil se termine par un raccord femelle $\frac{3}{4}$ " (1,9 cm). L'alimentation en eau doit donc être pourvue d'un raccord mâle similaire et d'une canalisation avec robinet d'arrêt à proximité.



Raccordez fermement le raccord droit du tuyau d'alimentation à l'alimentation en eau en veillant à ce que les rondelles soient bien positionnées aux deux extrémités du tuyau.

Pression de l'eau

Pour des résultats de fonctionnement optimaux, la pression de l'eau d'alimentation doit être comprise entre 0,04 et 1 MPa. L'alimentation en eau du lave-vaisselle est contrôlée par un pressostat; ainsi, si la pression des canalisations n'est pas assez forte, le lave-vaisselle mettra plus de temps à se remplir et pourra ne pas fonctionner.

AVERTISSEMENT : Refermez le robinet après utilisation.

Raccordement à la conduite de vidange

Insérez le tuyau de vidange dans un tuyau d'évacuation ou une colonne d'évacuation.

Fixez le tuyau de vidange au mur en utilisant le raccord de siphon fourni. L'extrémité du tuyau doit être raccordée à un tuyau d'évacuation dont la hauteur maximale doit être de 500 mm à 1100 mm au-dessus de la base du lave-vaisselle.

Le diamètre de la colonne d'évacuation doit être d'au moins 40 mm afin de permettre une entrée d'air autour de l'extrémité du tuyau d'évacuation.

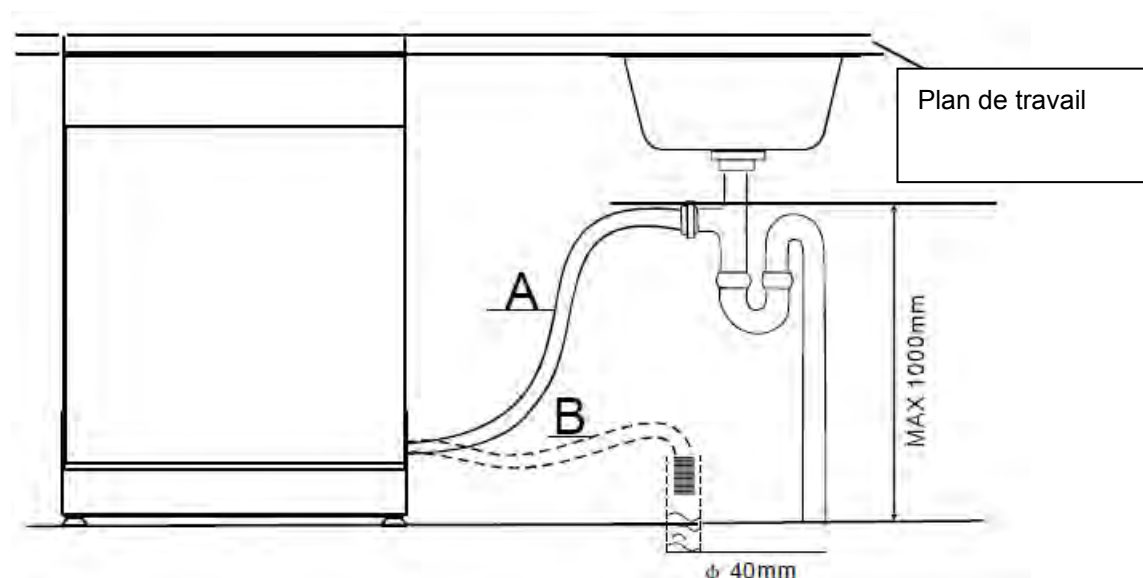

En cas de fuite, coupez immédiatement l'alimentation en eau et vérifiez tous les raccords du tuyau. Resserrez les raccords si nécessaire.

Si vous n'êtes pas en mesure d'arrêter la fuite vous-même, demandez conseil à un plombier qualifié.

Appliquer la bande anti-condensation

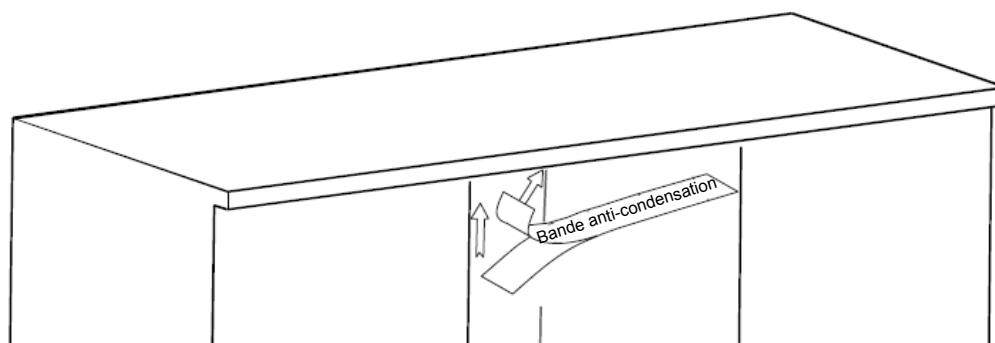

La bande anti-condensation doit être placée sous le plan de travail pour le protéger de la pénétration d'humidité.

1. Veillez à ce que le dessous du plan de travail soit propre.
2. Décollez le film de la bande.
3. Collez la bande anti-condensation sous le plan de travail.

Mise à niveau

Placez le lave-vaisselle sur une surface horizontale et stable.

Il est très important que le lave-vaisselle soit parfaitement positionné à l'horizontale pour éviter un dysfonctionnement. Vous pouvez mettre le lave-vaisselle à niveau en ajustant les pieds situés à la base de l'appareil.

UTILISATION

Votre lave-vaisselle nettoie en pulvérisant un mélange d'eau propre et de détergent (sous pression) contre les surfaces sales de la vaisselle. L'eau est pompée à travers des bras de lavage rotatifs, puis elle passe à travers un filtre pour retenir les particules alimentaires et les saletés, puis elle retourne dans les bras de lavage.

L'eau sale est pompée hors de l'appareil et remplacée par de l'eau propre à la fin de chaque cycle (la fréquence dépend du cycle utilisé).

REMARQUE :

Une eau trop dure affecte le fonctionnement du lave-vaisselle. L'eau dure provoque également des dépôts d'hydroxyde de calcium (pellicule blanche) et/ou de tartre sur la surface intérieure en inox de la cuve et sur la résistance du lave-vaisselle, située dans le puisard sous la grille amovible du filtre.

Pour minimiser ce problème, il est recommandé de faire fonctionner/rincer régulièrement l'intérieur du lave-vaisselle (vide) avec un verre de vinaigre blanc (au moins une fois par semaine).

Recommandations et avertissements généraux

Avant d'utiliser le lave-vaisselle pour la première fois, il est conseillé de lire les recommandations suivantes concernant les types de vaisselle à laver et leur chargement.

Avant de placer la vaisselle dans les paniers, il faut :

- Enlever le gros des résidus alimentaires (par exemple les os), car ils pourraient boucher le filtre ou endommager la pompe de lavage.
- Faire tremper les poêles et les casseroles au fond desquelles il y a des résidus brûlés avant de les mettre dans le lave-vaisselle.

Il n'est en revanche pas nécessaire de rincer la vaisselle sous le robinet avant de la mettre dans la machine.

AVERTISSEMENTS :

- Veillez à ce que les plats soient solidement positionnés de sorte qu'ils ne puissent pas se renverser ou bloquer la rotation des bras de lavage pendant le cycle de lavage.
- Les récipients, tels que les tasses, verres, bols et pots, doivent toujours être placés avec leur ouverture vers le bas et leurs cavités inclinées pour permettre à l'eau d'en sortir.
- N'empilez pas la vaisselle.
- Ne placez pas les verres trop près les uns des autres, car ils risquent de s'entrechoquer et de se casser.
- Placez les articles les plus grands ou les plus difficiles à nettoyer dans le panier inférieur.
- Veillez à ce que les articles à laver soient conçus pour pouvoir être lavés dans un lave-vaisselle.

Articles ne pouvant pas être lavés dans un lave-vaisselle :

- Assiettes, pots et plats en bois
- Articles d'artisanat
- Plats en plastique (sauf indication contraire)
- Plats et objets en cuivre, zinc, étain ou laiton.
- Plats en aluminium
- Argenterie
- Verre et cristal
- Articles décorés (sauf indication contraire)

Chargement des paniers

Chargement des paniers supérieur et inférieur

Le panier supérieur est conçu pour les articles délicats et légers, par exemple les verres, tasses, soucoupes, bols et plats peu profonds.

Le panier inférieur est conçu pour les casseroles, couvercles, assiettes, saladiers, couverts, etc.

Les plats de service et les grands couvercles doivent être placés sur les bords du panier en veillant à ce qu'ils ne gênent pas la rotation du bras de lavage.

Placez les articles de sorte que l'eau puisse atteindre toutes les surfaces.

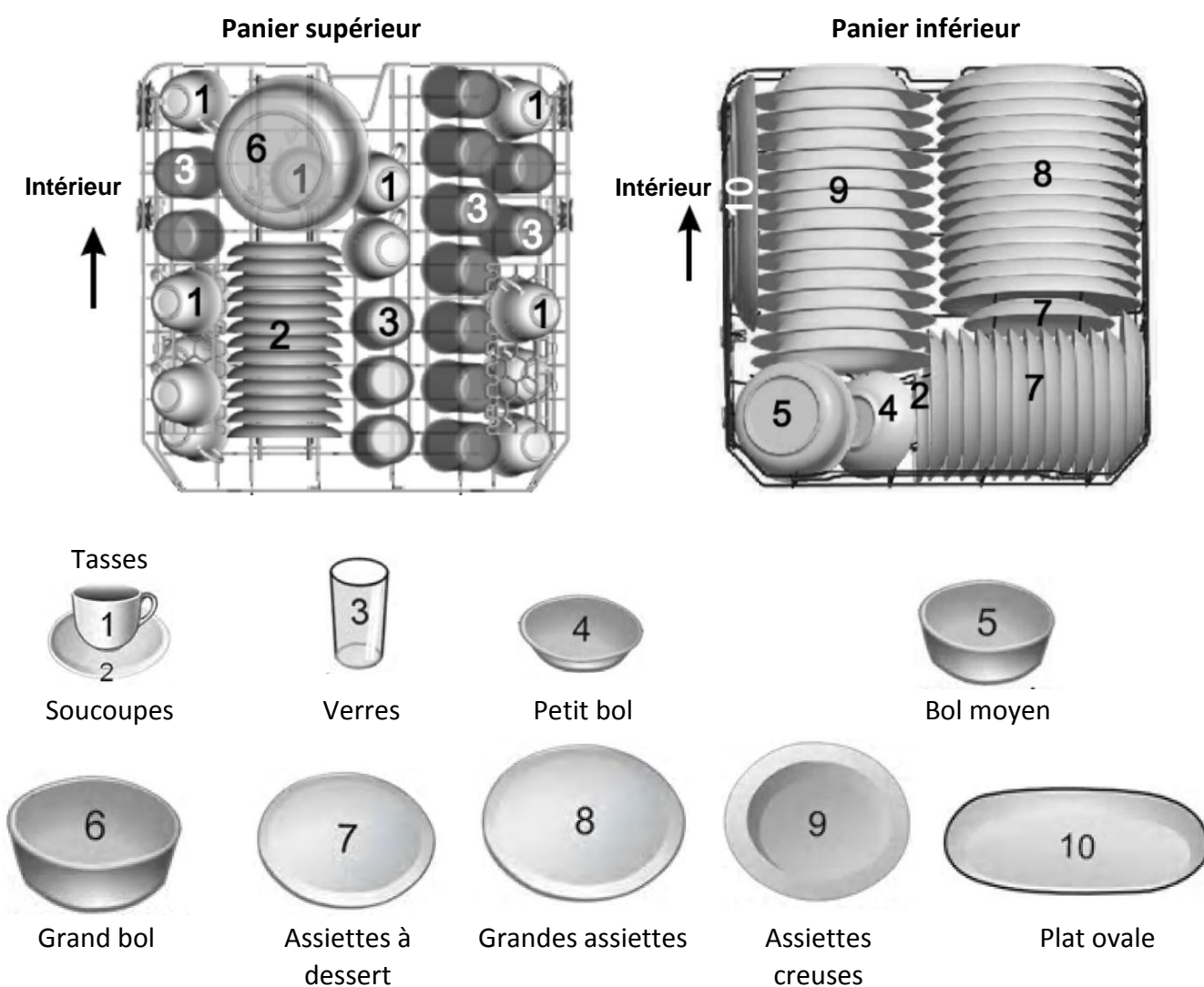

Le panier supérieur comporte deux supports à tasses.

Pour réduire les charges, les supports à tasses supplémentaires peuvent être repliés vers le bas quand ils ne sont pas requis, comme montré.

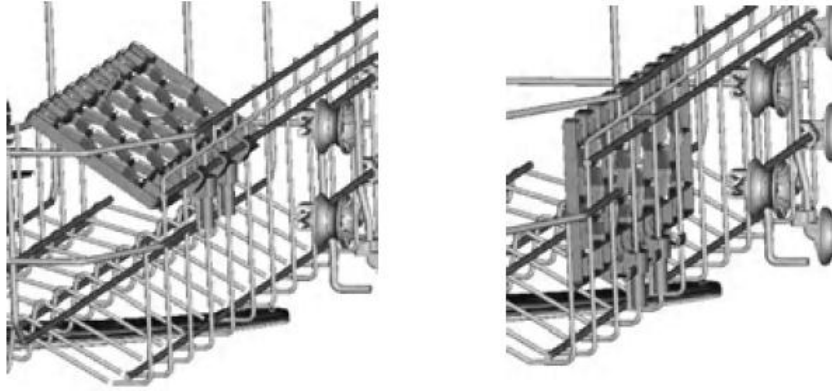

Pour pouvoir utiliser pleinement l'espace du panier inférieur lorsque de grands plats sont placés dedans, ses supports inclinés peuvent être positionnés à l'horizontale.



Réglage en hauteur du panier supérieur

La hauteur du panier supérieur peut être modifiée afin de faire de la place pour les articles de grande taille placés sur le panier supérieur ou inférieur. La hauteur du panier supérieur peut être réglée en relevant les leviers de chaque côté du panier (voir les images ci-dessous) :

Position basse



Position haute



Levier de réglage

Chargement du panier à couverts

Placez les couverts dans le panier.

Le bras de lavage supérieur ne doit pas être bloqué par les articles.

Pendant le chargement, veillez à ne pas vous blesser avec les lames des couteaux.

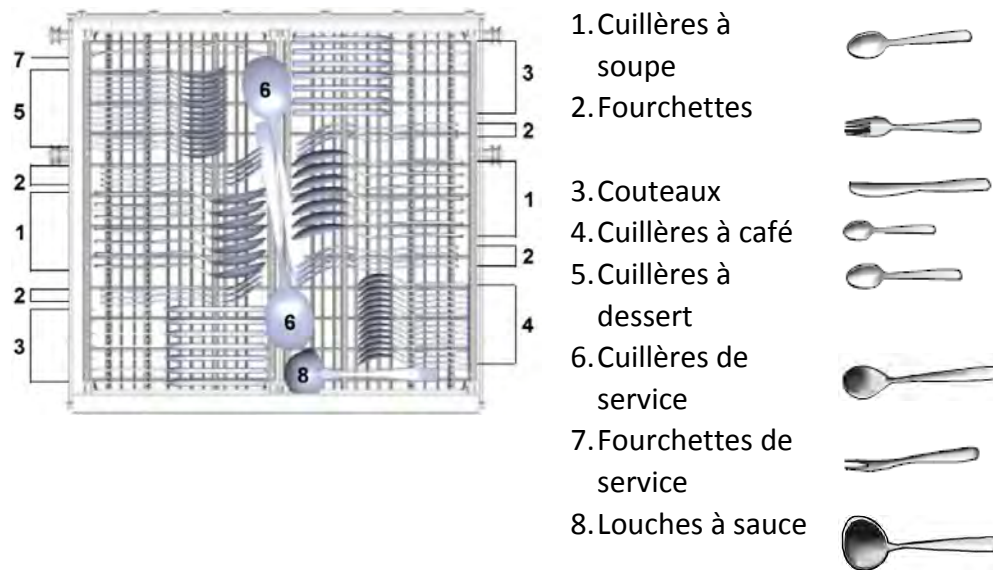

5 positions du panier à couverts :



Les parties gauche et droite du panier sont inclinées.



La partie gauche est à plat et la partie droite est inclinée.

Les deux parties du panier sont à plat.



La partie droite est rabattue sur la partie gauche.



La partie droite du panier est retirée.

Utilisation de l'adoucisseur d'eau

La dureté de l'eau varie d'une région à l'autre. Si l'eau utilisée dans votre lave-vaisselle est dure, il y aura des dépôts sur la vaisselle. Cet appareil est équipé d'un adoucisseur d'eau spécial fonctionnant avec du sel spécifiquement conçu pour éliminer les minéraux présents dans l'eau.

ATTENTION :

- Utilisez **exclusivement** du sel spécifiquement formulé pour les lave-vaisselles domestiques.
- **N'utilisez pas de sel de table**, car il contient des substances insolubles pouvant

endommager le système d'adoucissement d'eau.

- Remplissez le réservoir de sel **avant de démarrer le programme de lavage**. Ainsi, l'excès de solution saline sera immédiatement emporté par l'eau. La présence prolongée d'eau salée dans le réservoir peut provoquer de la **corrosion**.
- Si vous comptez utiliser des tablettes pour lave-vaisselle, il n'est alors pas nécessaire d'utiliser du sel ou du liquide de rinçage, mais sachez que le voyant Rajouter du sel  restera allumé sur le panneau de contrôle. C'est normal et cela n'affecte pas le fonctionnement de votre lave-vaisselle.

Réglage de la consommation de sel

1. Ouvrez la porte et allumez le lave-vaisselle.



2. Pour régler la consommation de sel, maintenez la touche 40°C appuyée jusqu'à ce que « H4 » (réglage d'usine) clignote à l'écran.



3. Quand le réglage clignote, appuyez plusieurs fois sur la touche 40°C pour modifier le réglage entre H1 et H6 selon la dureté de l'eau.

4. Appuyez sur  pour confirmer le réglage.

DURETÉ DE L'EAU				Affichage	Consommation de sel (grammes/cycle)
°dH	°fH	°Clarke	mmol/l		
0~5	0~9	0~6	0~0,94	H1	0
6~11	10~20	7~14	1,0~2,0	H2	9
12~17	21~30	15~21	2,1~3,0	H3	12
18~22	31~40	22~28	3,1~4,0	H4	20
23~34	41~60	29~42	4,1~6,0	H5	30
35~55	61~98	43~69	6,1~9,8	H6	60

REMARQUE :

$1^{\circ}\text{dH} = 1,25^{\circ}\text{Clarke} = 1,78^{\circ}\text{fH} = 0,178 \text{ mmol/l}$

°dH : Degré allemand

°fH : Degré français

°Clarke : Degré britannique

Remplissage du réservoir de sel

1 Dévissez le bouchon du réservoir de sel en le tournant dans le sens antihoraire.

2 Placez l'extrémité de l'entonnoir fourni dans l'ouverture du réservoir de sel. Versez environ 1,5 kg de sel dans le réservoir de sel.

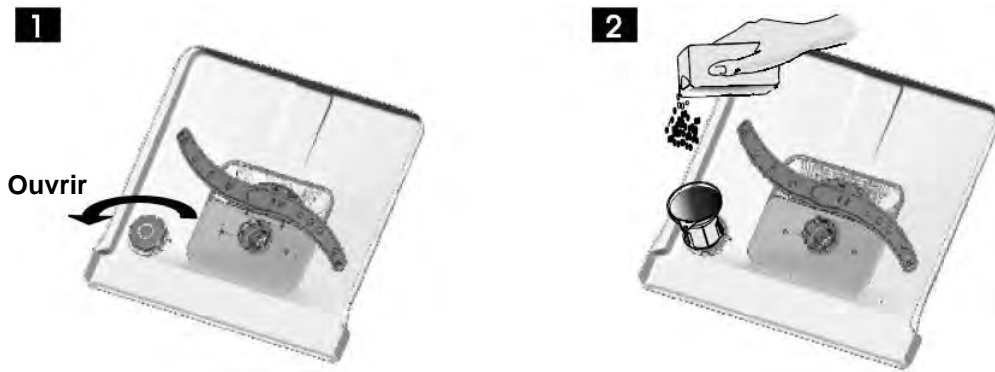

Refermez le bouchon en le tournant dans le sens horaire.

REMARQUE : Rajoutez du sel dans le réservoir uniquement quand le voyant Rajouter du sel

 s'allume. Selon la vitesse de dissolution du sel, le voyant Rajouter du sel peut rester allumé même une fois que vous avez rempli le réservoir de sel.

Utilisation des distributeurs de liquide de rinçage et de détergent

Le liquide de rinçage aide la vaisselle à sécher plus vite et permet d'éviter la formation de tartre et de taches. Il se déverse automatiquement dans l'eau lors du cycle de rinçage final.

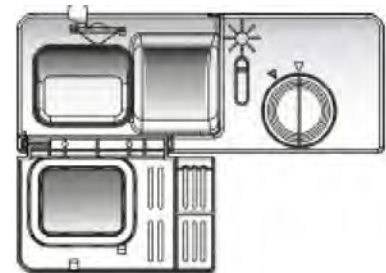

Les distributeurs de liquide de rinçage et de détergent se trouvent sur l'intérieur de la porte : Le **distributeur de détergent** se trouve à gauche et le **distributeur de liquide de rinçage** se trouve à droite.

Remplissage du liquide de rinçage

1 Dévissez le bouchon du distributeur en le tournant dans le sens antihoraire et retirez-le.

2 Versez sur liquide de rinçage jusqu'à ce que le réservoir soit plein.

- L'indicateur visuel du niveau à côté du bouchon doit être complètement noir.

3 Refermez le bouchon en le tournant dans le sens horaire.

REMARQUE : Ajoutez du liquide de rinçage quand l'indicateur visuel du niveau redevient clair ou quand le voyant Rajouter du liquide de rinçage s'allume.

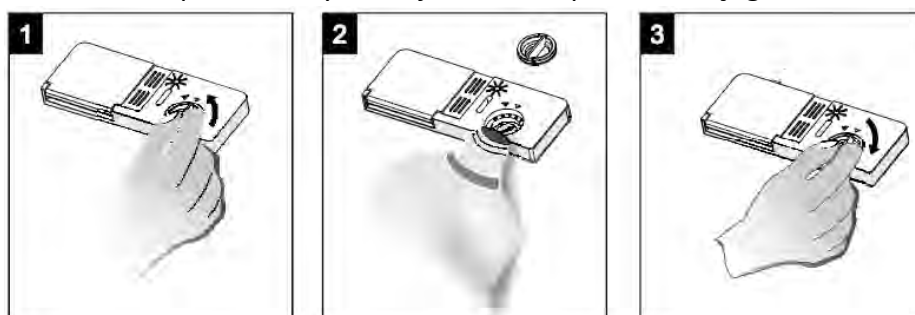

Réglage du distributeur de liquide de rinçage

En usine, le lave-vaisselle est réglé sur 5, mais vous pouvez choisir l'un des 6 réglages. La quantité de liquide de rinçage utilisée est proportionnelle à la position du sélecteur.

1. Pour modifier le réglage du distributeur de liquide de rinçage, retirez le bouchon du distributeur.
2. Avec un tournevis (non fourni), tournez le sélecteur de liquide de rinçage sur le réglage désiré.
3. Refermez le bouchon en le tournant dans le sens horaire.



REMARQUE : Le réglage du distributeur de liquide de rinçage doit être **augmenté** si la vaisselle paraît terne ou comporte des taches circulaires. Si la vaisselle est collante ou comporte des traînées blanches, il faut **baisser** le réglage du distributeur de liquide de rinçage.

Remplissage du détergent

- 1** Pour ouvrir le couvercle du distributeur de détergent, appuyez doucement sur le bouton d'ouverture.
- 2** Versez du détergent et refermez le couvercle précautionneusement.

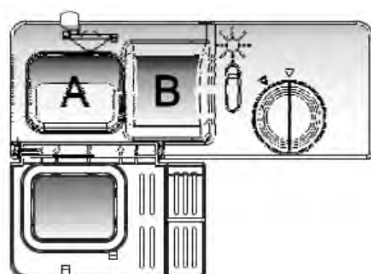
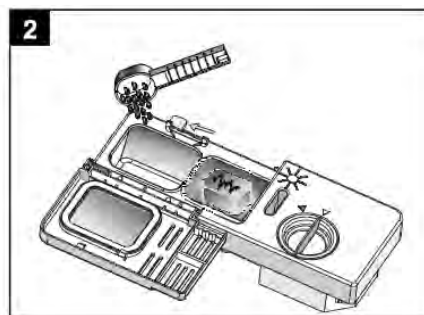
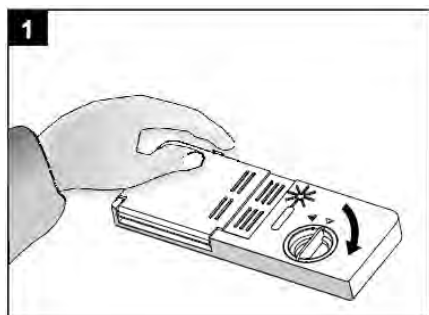







A Détergent pour le cycle de lavage principal

B Détergent pour le cycle de pré-lavage

REMARQUE : Utilisez exclusivement du détergent spécifiquement conçu pour les lave-vaisselles. Pour des résultats de lavage optimaux, il est important d'utiliser du détergent de qualité.

REMARQUE: Afin d'obtenir de meilleures performances de séchage, il est recommandé d'utiliser un agent de rinçage lors de l'utilisation d'une pastille « 3-en-1 » ou « tout-en-1 ».

Programmes de lavage

Programme	Degré de saleté	Description du cycle	Quantités recommandées de détergent pré-lavage/lavage	Durée du programme (minutes)	Électricité (kWh)	Eau (L)	Besoin de liquide de rinçage
 45-55°C Auto	Lavage à détection automatique pour la vaisselle légèrement, normalement ou extrêmement sale.	Prélavage (45°C) Lavage auto (45 °C -55 °C) Rinçage Rinçage (65°C) Séchage	5/30 g (ou 3 en 1)	120-180	0,9-1,3	8,4-16	Oui
 65°C Intensif	Pour la vaisselle très sale et pour les casseroles, poêles et plats normalement sales, mais comportant des résidus secs.	Prélavage (50°C) Lavage (65°C) Rinçage Rinçage (65°C) Séchage	5/30 g (ou 3 en 1)	175	1,6	17	Oui
 55°C Normal	Pour la vaisselle normalement sale, par exemple les poêles légèrement sales, les casseroles et les verres.	Prélavage (45°C) Lavage (55°C) Rinçage Rinçage (65°C) Séchage	5/30 g (ou 3 en 1)	185	1,3	14	Oui
Eco 45°C *Éco	Programme standard quotidien pour la vaisselle normalement sale, par exemple les casseroles, assiettes et verres.	Prélavage Lavage (45°C) Rinçage (55°C) Séchage	5/30 g (ou 3 en 1)	195	0,83	10	Oui
 45°C Verre	Pour les charges peu sales et ne nécessitant pas de séchage intensif.	Prélavage Lavage (45°C) Rinçage Rinçage (60°C) Séchage	5/30 g (ou 3 en 1)	115	0,87	14	Oui
 65°C 90 minutes	Pour la vaisselle peu sale et ne nécessitant pas de séchage intensif.	Lavage (65°C) Rinçage (65°C) Rinçage (65°C) Séchage	35 g	90	1,33	12	Oui
 40°C Rapide	Programme court pour la vaisselle peu sale et pour les lavages rapides.	Lavage (40°C) Rinçage Rinçage (45°C)	30 g	40	0,62	11	Non

* Programme de test pour la norme EN 50242

Informations de test comparatif selon la norme EN 50242 :

- Capacité : 14 couverts
- Position du panier supérieur : Position basse
- Réglage du distributeur de liquide de rinçage : 6

REMARQUE :

1. La durée de lavage peut varier en fonction de la température de l'eau d'alimentation et de la température ambiante.
2. La consommation électrique dans le mode laissé sur marche est de 0,49 W (porte ouverte) et de 0,45 W dans le mode éteint.

Démarrage du lave-vaisselle

1. Ouvrez le robinet d'eau.
2. Ouvrez la porte du lave-vaisselle.
3. Inspectez les filtres.
 - Vérifiez qu'ils sont propres et correctement positionnés. (voir le chapitre « Nettoyage et entretien ».)
4. Vérifiez qu'il y a du sel et du liquide de rinçage dans l'appareil.
5. Placer la vaisselle dans l'appareil.
 - Vérifiez que les bras de lavage peuvent tourner librement.
6. Ajoutez la quantité requise de détergent dans le distributeur conformément aux indications du tableau « Programmes de lavage ».
7. Appuyez sur  pour allumer l'appareil.
8. Sélectionnez le programme de lavage désiré en appuyant sur la touche Programme correspondante.
 - Le voyant du programme sélectionné s'allume.

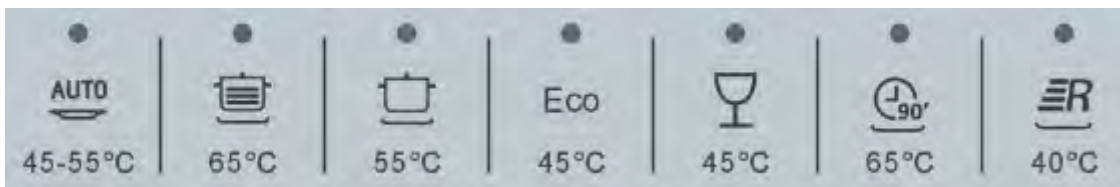

- **Minuteur de départ différé :** Le minuteur de départ différé vous permet de différer le départ du programme de lavage de 1 heure à 24 heures au maximum.



Appuyez plusieurs fois sur  +/- jusqu'à ce que le délai de départ différé désiré soit affiché à l'écran, par exemple « H:03 » pour un départ dans 3 heures.

Une fois le minuteur de départ différé réglé, fermez la porte pour activer cette fonction.

Pour désactiver le départ différé, appuyez plusieurs fois sur  +/- jusqu'à ce que l'écran affiche « H:00 ».

9. Pour utiliser l'une des trois fonctions suivantes, procédez comme suit :

- **Fonction Séchage extra**

Appuyez sur  pour activer cette fonction, le voyant  s'allume.



- Cette fonction ne peut être utilisée qu'avec les programmes Intensif, Normal, Éco et Verre.
- Quand cette fonction est activée, le lave-vaisselle augmente la température à la fin du programme pour améliorer le séchage.

- **Fonction Lavage extra**

Appuyez sur  pour activer cette fonction, le voyant  s'allume.

- Cette fonction ne peut être utilisée qu'avec les programmes Intensif, Normal, Éco et Verre.
- Cette fonction convient pour laver les casseroles et poêles très sales. La température et la quantité d'eau sont accrues pendant le programme de lavage.

- **Fonction Express**

Appuyez sur  pour activer cette fonction, le voyant  s'allume.

- Cette fonction ne peut être utilisée qu'avec les programmes Intensif, Normal, Éco et Verre.
- Quand cette fonction est activée, le lave-vaisselle augmente légèrement la quantité d'eau, la consommation électrique et la durée du programme.

10. Appuyez plusieurs fois sur  /  pour sélectionner le bras de lavage supérieur, inférieur ou les deux pendant le cycle de lavage.

- Le(s) voyant(s) correspondant(s) s'allume(nt) .

11. Refermez bien la porte du lave-vaisselle.

- Le programme de lavage démarre.
- Si vous oubliez d'ouvrir le robinet d'alimentation en eau, le voyant Problème

d'alimentation en eau  s'allume après 1 à 2 minutes. Après quelques minutes supplémentaires, « E1 » clignote à l'écran et l'appareil bipe.

- Pour redémarrer le programme, éteignez d'abord le lave-vaisselle, puis ouvrez le robinet et rallumez le lave-vaisselle en fermant la porte du lave-vaisselle.

12. À la fin du programme de lavage, le lave-vaisselle sonne et s'éteint automatiquement.

13. Attendez 15 minutes environ avant d'ouvrir la porte du lave-vaisselle pour éviter des brûlures.

14. Sortez la vaisselle.



Le programme de lavage ne démarre pas si la porte du lave-vaisselle a été laissée ouverte ou a été mal refermée.



N'ouvrez pas la porte quand le lave-vaisselle est en fonctionnement, car de l'eau brûlante pourrait être éjectée et vous brûler.

Ajout de vaisselle supplémentaire

1. Ouvrez légèrement la porte pour éteindre le lave-vaisselle en prenant garde au dégagement de vapeur.
2. Placez la vaisselle supplémentaire dans le lave-vaisselle.
3. Refermez la porte. Le programme reprend à partir du point où vous l'avez interrompu.

Modification d'un programme de lavage en cours

Si vous vous êtes trompé lors de la sélection du programme de lavage, il est possible d'en changer.

1. Ouvrez la porte.
2. Maintenez la touche du programme courant appuyée pendant 3 secondes environ. Vous entendez un bip.
3. Appuyez sur la touche du programme désiré pour sélectionner ce nouveau programme.
 - Le voyant du nouveau programme s'allume.
4. Fermez la porte pour démarrer le nouveau programme.

NETTOYAGE ET ENTRETIEN

Éteignez et débranchez toujours l'appareil avant de le nettoyer.

N'utilisez pas de solvants chimiques ni de détergents agressifs, car ils peuvent détériorer le revêtement de finition du produit.

Nettoyez les surfaces externes et le réservoir de l'appareil avec un chiffon humidifié.

Nettoyage des filtres

L'unité de filtrage comporte un filtre principal (1), un filtre central (2) et un microfiltre (3).

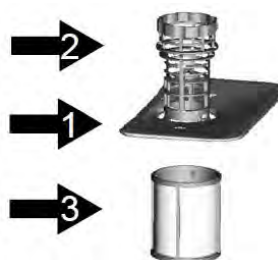

Démontage des filtres

Tournez l'unité de filtrage dans le sens antihoraire pour la retirer de l'appareil.

Relevez-la et séparez ses différents filtres.

Rincez-les à l'eau courante avec une brosse souple.

Nettoyez régulièrement les filtres. Réinsérez l'unité de filtrage en la tournant dans le sens horaire jusqu'à ce qu'elle soit bien en position.

ATTENTION : N'utilisez jamais l'appareil sans ses filtres.

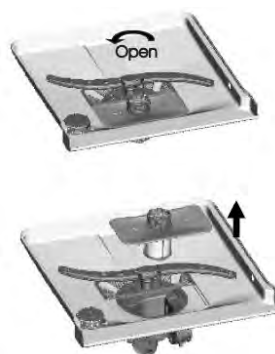

Nettoyage de la porte

Nettoyez le pourtour de la porte avec un chiffon humide.

Pour éviter que de l'eau ne pénètre dans les composants électriques et de verrouillage de la porte, n'utilisez pas de spray nettoyant.

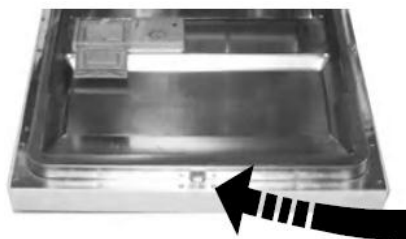

Nettoyage des bras de lavage

Les bras de lavage se démontent facilement. Leurs buses doivent être nettoyées régulièrement pour éviter qu'elles se bouchent.

Pour démonter les bras de lavage supérieur et inférieur, immobilisez-les et dévissez-les ou tirez-les vers l'extérieur.

Lavez les bras de lavage à l'eau courante, puis réassemblez-les, **vérifiez que rien ne gêne leur rotation.**



Précautions contre le gel

Ne placez pas le lave-vaisselle dans un endroit où la température est inférieure à 0 °C. Si cela est inévitable, videz le lave-vaisselle, fermez sa porte, débranchez le tuyau d'alimentation en eau et videz-le.

DÉPANNAGE

Problème	Causes possibles	Solutions
Le lave-vaisselle ne démarre pas.	Le fusible a grillé ou le disjoncteur s'est déclenché.	Changez le fusible ou réenclenchez le disjoncteur. Débranchez tous les autres appareils branchés sur le même circuit électrique que le lave-vaisselle.
	La prise électrique sur laquelle le lave-vaisselle est branché n'est pas sous tension.	Vérifiez que le lave-vaisselle est allumé et que sa porte est complètement fermée. Vérifiez que le cordon d'alimentation est correctement branché dans une prise murale.
	La porte n'a pas été correctement fermée.	Fermez complètement la porte.
L'eau n'est pas évacuée du lave-vaisselle.	Le tuyau de vidange est plié.	Inspectez le tuyau de vidange.
	Les filtres sont encrassés.	Nettoyez les filtres (voir le chapitre « Nettoyage des filtres »).
	L'évier de la cuisine est bouché.	Vérifiez que l'évier de la cuisine se vide correctement. Si l'évier de la cuisine ne se vide pas, demandez à un plombier de l'inspecter.
Il y a de la mousse dans la cuve.	Le détergent utilisé est inapproprié.	Utilisez exclusivement du détergent spécifiquement conçu pour les lave-vaisselles afin d'éviter qu'il n'y ait de la mousse. Si de la mousse se forme, ouvrez la porte du lave-vaisselle et attendez qu'elle se réduise. Refermez complètement la porte du lave-vaisselle, puis démarrez un programme de lavage pour vidanger l'eau. Si nécessaire, répétez cette opération.
	Du liquide de rinçage a été renversé.	Essuyez toujours immédiatement les coulures de liquide de rinçage.
Les surfaces intérieures de la cuve sont tachées.	Le détergent utilisé contient du colorant.	Utilisez exclusivement du détergent sans colorant.
Les surfaces internes sont	Il est dû aux minéraux contenus	Nettoyez l'intérieur de la cuve avec une éponge humide et un détergent pour

recouvertes d'un film blanc.	dans l'eau dure.	lave-vaisselle (portez des gants en caoutchouc). N'utilisez jamais aucun produit autre que des détergents spécifiquement conçus pour les lave-vaisselles afin d'éviter qu'il n'y ait de la mousse.
Il y a des traces de rouille sur les couverts.	Les couverts ne sont pas résistants à la corrosion.	
	Aucun programme de lavage n'a été effectué après l'ajout de sel dans le lave-vaisselle. Un peu de sel a pénétré dans le cycle de lavage.	Faites toujours fonctionner le programme de lavage rapide. Mettez du sel dans le lave-vaisselle sans vaisselle.
Le lave-vaisselle est bruyant.	Les plats s'entrechoquent. Les bras de lavage percutent des plats.	Consultez le chapitre « Chargement des paniers » pour repositionner les plats.
La vaisselle n'est pas propre.	Les plats n'ont pas été correctement positionnés.	Consultez le chapitre « Chargement des paniers ».
	Le programme de lavage sélectionné est trop doux.	Choisissez un programme plus intensif. Consultez le tableau « Programmes de lavage ».
	Une quantité insuffisante de détergent a été utilisée ou le détergent utilisé n'est pas approprié.	Utilisez plus de détergent ou changez-en.
	Les bras de lavage sont bloqués.	Modifiez la position des plats pour qu'ils ne gênent pas la rotation des bras de lavage.
	Les filtres ne sont pas propres ou ne sont pas correctement positionnés.	Nettoyez et/ou installez correctement les filtres.
Il y a des traces ou des taches sur la vaisselle.	Le réglage du distributeur de liquide de rinçage	Modifiez le réglage du distributeur de liquide de rinçage.

	est insuffisant.	
Les plats ne sèchent pas bien.	Les plats n'ont pas été correctement positionnés.	Consultez le chapitre « Chargement des paniers ».
	Il n'y a plus ou pas assez de liquide de rinçage.	Augmentez la quantité de liquide de rinçage ou rajoutez-en.
	Le programme sélectionné n'est pas approprié.	Sélectionnez un programme dont la durée de lavage est plus longue.

Codes d'erreur

En cas de dysfonctionnement, l'écran affiche des codes d'erreur pour vous alerter :

Codes d'erreur	Signification	Cause possible
E1	L'arrivée d'eau prend trop de temps.	Le robinet n'est pas ouvert, ou l'alimentation en eau est restreinte ou la pression d'eau est insuffisante.
E4	Débordement.	Certaines pièces du lave-vaisselle fuient.
E9	Appuyez sur une touche pendant plus de 30 secondes.	Il y a de l'eau ou autre chose sur les touches.

AVERTISSEMENT !

En cas de débordement, fermez l'arrivée d'eau avant d'appeler un réparateur.

FICHE PRODUIT

Cette fiche produit a été établie conformément au règlement EU N°1059/2010.

Marque	Thomson
Modèle	ECO PREMIUM FULL
Nombre de couverts standards	14
Classe d'efficacité énergétique ①	A ⁺⁺⁺
Consommation annuelle d'énergie ②	237 kWh/an
Consommation d'énergie pour un cycle de nettoyage standard	0,83 kWh/cycle
Consommation d'énergie dans le mode éteint	0,45 W
Consommation d'énergie dans le mode laissé sur marche (porte ouverte)	0,49 W
Durée du mode laissé sur marche	30 minutes
Consommation annuelle d'eau ③	2800 litres
Classe d'efficacité de séchage ④	A
Cycle de lavage standard ⑤	Eco 45 °C
Durée du programme correspondant au cycle de lavage standard	195 minutes
Niveau de bruit	42 dB(A) re 1 pW
Installation	Intégrable
Encastrable	Oui (totalement intégrable)
Hauteur	815 mm
Largeur	598 mm
Profondeur (avec raccords)	550 mm
Puissance absorbée	1700-2000 W
Tension et fréquence nominales	220-240 V~ 50 Hz
Pression d'eau (flux d'eau)	0,4~10 bars = 0,04~1 Mpa

REMARQUE :

- ① De A⁺⁺⁺ (meilleure efficacité) à D (plus mauvaise efficacité)
- ② Consommation d'énergie de 237 kWh par an, sur la base de 280 cycles de lavage standard avec alimentation en eau froide et consommation des modes à faible puissance. La consommation d'énergie réelle dépend des conditions d'utilisation de l'appareil.
- ③ Consommation en eau annuelle de 2800 litres calculée sur la base de 280 cycles de nettoyage standards. La consommation réelle d'eau dépend des conditions d'utilisation de l'appareil.
- ④ De A (meilleure efficacité) à G (plus mauvaise efficacité)
- ⑤ Ce programme convient pour nettoyer la vaisselle normalement sale. C'est le programme le plus efficace en termes de consommation combinée d'énergie et d'eau pour ce type de vaisselle.

Cet appareil est conforme aux normes et directives européennes dans leur version actuelle au moment de la livraison :

- LVD 2006/95/CE
- CEM 2004/108/CE
- ERP 2009/125/CE

Les valeurs susmentionnées ont été mesurées conformément aux normes dans les conditions spécifiées de fonctionnement, quantité de détergent, etc.

Cette notice d'utilisation est basée sur les normes et règlements de l'Union Européenne.

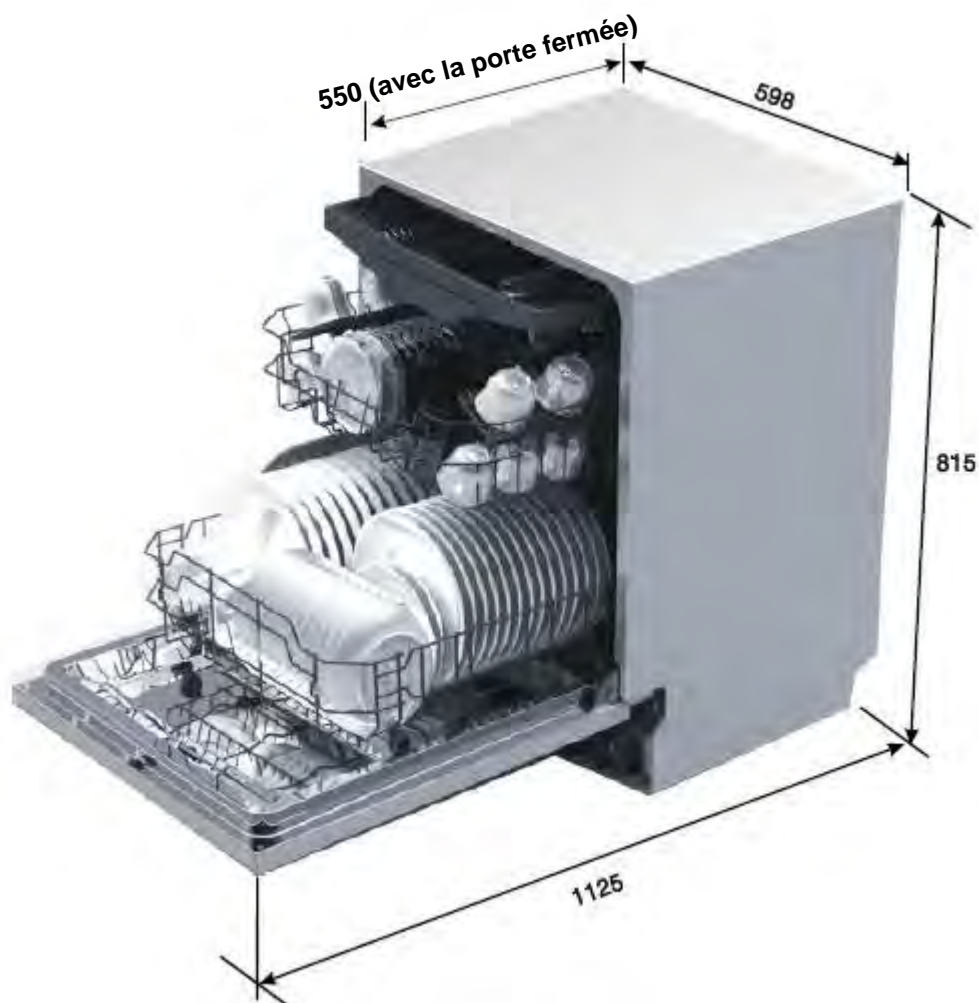

Thomson est une marque déposée de Technicolor.

En raison des modifications et améliorations apportées à nos produits, de petites incohérences peuvent apparaître dans cette notice d'utilisation. Veuillez nous excuser pour la gêne occasionnée.

Darty Holdings SNC © 14 route d'Aulnay 93140 Bondy, France