

# Guide de l'utilisateur HP Photosmart 370 series

Français



## Copyrights et marques commerciales

© Copyright 2004 Hewlett-Packard Development Company, L.P.

Les informations ci-incluses peuvent être modifiées sans préavis. Aucune partie de ce document ne peut être reproduite, adaptée ou traduite sans accord écrit préalable, sauf dans le cadre défini par la réglementation en matière de droit d'auteur.

### Avertissement

Les seules garanties relatives aux produits et services HP sont énoncées dans les déclarations de garantie expresse accompagnant ces produits et services. Aucune partie du présent document ne saurait être interprétée comme une garantie supplémentaire. HP ne sera pas responsable des erreurs techniques ou typographiques ci-incluses.

La société Hewlett-Packard Development Company ne sera pas responsable des dommages accessoires ou consécutifs liés à ou découlant de la fourniture, du fonctionnement ou de l'utilisation de ce document et du matériel qu'il décrit.

### Marques commerciales

HP, le logo HP et Photosmart sont la propriété de Hewlett-Packard Development Company, L.P.

Le logo Secure Digital est une marque commerciale de l'association SD.

Microsoft et Windows sont des marques déposées de Microsoft Corporation.

CompactFlash, CF et le logo CF sont des marques commerciales de la CompactFlash Association (CFA).

Memory Stick, Memory Stick Duo, Memory Stick PRO et Memory Stick PRO Duo sont des marques commerciales ou des marques déposées de Sony Corporation.

MultiMediaCard est une marque commerciale d'Infineon Technologies AG en Allemagne, dont la licence est accordée à l'association MMCA (MultiMediaCard).

SmartMedia est une marque commerciale de Toshiba Corporation.

xD-Picture Card est une marque commerciale de Fuji Photo Film Co., Ltd., Toshiba Corporation et Olympus Optical Co., Ltd.

Mac, le logo Mac et Macintosh sont des marques déposées d'Apple Computer, Inc.

Le terme et les logos Bluetooth sont la propriété de Bluetooth SIG, Inc. et sont utilisés sous licence par Hewlett-Packard Company.

PictBridge et le logo PictBridge sont des marques commerciales de la Camera & Imaging Products Association (CIPA).

Les autres marques et leurs produits sont des marques commerciales ou des marques déposées de leurs propriétaires respectifs.

Les logiciels intégrés à l'imprimante sont partiellement basés sur les travaux du Independent JPEG Group.

Les copyrights de certaines photos figurant dans ce document sont conservés par leurs propriétaires d'origine.

### Numéro réglementaire d'identification du modèle SDGOA-0405

Pour des motifs réglementaires d'identification, un numéro réglementaire de modèle a été affecté à votre produit. Le numéro réglementaire de modèle de votre produit est le SDGOA-0405. Il ne doit pas être confondu avec le nom marketing du produit (imprimante HP Photosmart 370 series) ni avec le numéro de produit (Q3419A).

### Consignes de sécurité

Prenez toujours des précautions de sécurité élémentaires lorsque vous utilisez ce produit afin de réduire les risques de brûlure ou de choc électrique.



**Avertissement** Pour éviter tout risque d'incendie et d'électrocution, tenez ce produit éloigné de la pluie et d'autres sources d'humidité.

- Lisez attentivement toutes les instructions du *Guide d'installation HP Photosmart*.
- Utilisez exclusivement une prise électrique reliée à la terre pour brancher l'imprimante sur une source de courant. Si vous ne savez pas si la prise est reliée à la terre, contactez un électricien qualifié.

- Respectez tous les avertissements et toutes les instructions figurant sur l'imprimante.
- Débranchez l'imprimante de la prise de courant avant de la nettoyer.
- N'installez pas l'imprimante à proximité d'eau et ne l'utilisez pas si vous êtes mouillé.
- Installez l'imprimante sur une surface stable.
- Installez l'imprimante en un lieu sûr de sorte que personne ne puisse marcher ni trébucher sur le cordon d'alimentation, et où le cordon d'alimentation ne risque pas d'être endommagé.
- Si l'imprimante ne fonctionne pas normalement, reportez-vous aux informations de dépannage dans l'aide de l'imprimante HP Photosmart.
- L'imprimante ne contient aucun composant susceptible d'être réparé par l'utilisateur. Pour toute réparation, adressez-vous à du personnel qualifié.
- Utilisez l'imprimante dans une pièce bien aérée.

### Protection de l'environnement

La société Hewlett-Packard s'engage à fournir des produits de qualité qui respectent l'environnement.

#### Protection de l'environnement

Plusieurs éléments de votre imprimante ont été conçus pour en réduire l'impact sur notre environnement. Pour plus d'informations, veuillez consulter le site Web HP consacré à son engagement pour l'environnement à l'adresse [www.hp.com/hpinfo/globalcitizenship/environment/](http://www.hp.com/hpinfo/globalcitizenship/environment/).

#### Emission d'ozone

Ce produit émet une quantité négligeable d'ozone (O<sub>3</sub>).

#### Consommation d'énergie

La consommation d'énergie est considérablement réduite en mode ENERGY STAR®, qui permet d'économiser les ressources naturelles et d'économiser de l'argent sans affecter les performances élevées du produit. Ce produit est conforme à la norme ENERGY STAR, programme volontariste visant à

encourager le développement de produits bureautiques efficaces sur le plan énergétique.



ENERGY  
STAR is  
a U.S.  
registered  
mark of  
the U.S.

EPA. As an ENERGY STAR partner, Hewlett-Packard Company has determined that this product meets the ENERGY STAR guidelines for energy efficiency. For more information, go to [www.energystar.gov](http://www.energystar.gov).

### **Papiers**

Ce produit convient à l'utilisation de papier recyclé conformément aux exigences DIN 19309.

### **Plastiques**

Les pièces en plastique de plus de 24 grammes sont marquées conformément aux normes internationales pour permettre leur identification afin de faciliter leur recyclage une fois l'imprimante hors d'usage.

### **Fiches techniques de sécurité des matériaux**

Vous trouverez des fiches techniques relatives à la sécurité des matériaux sur le site Web HP à l'adresse [www.hp.com/go/msds](http://www.hp.com/go/msds). Les clients ne disposant pas d'un accès Internet peuvent contacter le Support client HP.

### **Programme de recyclage**

HP propose un éventail de plus en plus étendu de programmes de retour de produits et de recyclage dans un grand nombre de pays et a établi des partenariats avec des centres de recyclage électronique majeurs du monde entier. HP conserve des ressources en revendant certains de ses produits les plus réputés.

Ce produit HP contient du plomb sur les soudures ; il sera donc susceptible de requérir une manipulation spéciale lorsqu'il sera hors d'usage.



# Sommaire

<b>1</b>	<b>Bienvenue</b>	<b>3</b>
	Pièces de l'imprimante	4
	Accessoires disponibles	7
	Menu de l'imprimante	8
<b>2</b>	<b>Préparation de l'impression</b>	<b>17</b>
	Chargement du papier	17
	Choix du papier qui convient	17
	Chargement de votre papier	18
	Insertion des cartouches d'impression	18
	Insertion des cartes mémoire	22
	Formats des fichiers pris en charge	22
	Insertion d'une carte mémoire	22
	Retrait d'une carte mémoire	24
<b>3</b>	<b>Impression sans ordinateur</b>	<b>25</b>
	Transfert de photos d'un appareil photo vers l'imprimante	25
	Choix des photos à imprimer	26
	Sélection des photos à imprimer	27
	Votre création en action	28
	Amélioration de la qualité de vos photos	30
	Impression de vos photos	31
	Sélection d'une disposition	31
	Définition de la qualité d'impression	32
	Sélection d'une méthode d'impression	32
<b>4</b>	<b>Connexions diverses</b>	<b>35</b>
	Connexion à d'autres périphériques	35
	Connexion via HP Instant Share	36
<b>5</b>	<b>Entretien et déplacement de l'imprimante</b>	<b>37</b>
	Nettoyage et entretien de l'imprimante	37
	Nettoyage de la partie extérieure de l'imprimante	37
	Nettoyage automatique de la cartouche d'impression	37
	Impression d'une page de test	38
	Alignement de la cartouche d'impression	38
	Stockage de l'imprimante et des cartouches d'impression	39
	Stockage de l'imprimante	39
	Stockage des cartouches d'impression	39
	Entretien de la qualité du papier photo	40
	Stockage du papier photo	40
	Manipulation du papier photo	40
	Déplacement de l'imprimante	40
<b>6</b>	<b>Dépannage</b>	<b>43</b>
	Problèmes matériels de l'imprimante	43
	Problèmes d'impression	46
	Problèmes d'impression Bluetooth	49
	Messages d'erreur	51

<b>7</b>	<b>Caractéristiques</b> .....	<b>53</b>
	Configuration minimale requise .....	53
	Caractéristiques de l'imprimante .....	54
<b>8</b>	<b>Support client</b> .....	<b>57</b>
	Support client par téléphone .....	57
	Comment téléphoner .....	59
<b>a</b>	<b>Installation du logiciel</b> .....	<b>61</b>
	<b>Index</b> .....	<b>63</b>

# 1 Bienvenue

Merci d'avoir acheté une imprimante HP Photosmart 370 series ! Grâce à cette nouvelle imprimante photo compacte, vous pouvez imprimer aisément des photos d'une qualité exceptionnelle, avec ou sans ordinateur.

Ce guide explique comment imprimer des photos depuis l'imprimante, sans pour autant la connecter à un ordinateur. Pour savoir comment imprimer depuis l'ordinateur, installez le logiciel de l'imprimante et cliquez sur **Aide** dans le Directeur HP. Reportez-vous à la section Installation du logiciel.

Parmi l'ensemble des informations fournies, vous apprendrez à :



Imprimer des photos sans bordures avec des cadres colorés et personnalisés. (Reportez-vous à la section *Votre création en action.*)



Transformer vos photos en chefs-d'œuvre instantanés grâce aux effets noir et blanc, sépia et autres effets de couleur. (Reportez-vous à la section *Votre création en action.*)



Améliorer la qualité de vos photos en supprimant l'effet yeux rouges, en augmentant la luminosité et en améliorant le contraste (Reportez-vous à la section *Amélioration de la qualité de vos photos.*)

Votre nouvelle imprimante est livrée avec la documentation suivante :

- **Guide d'installation** : le *Guide d'installation HP Photosmart 370 series* décrit comment installer l'imprimante et imprimer votre première photo.
- **Guide de l'utilisateur** : le *Guide de l'utilisateur HP Photosmart 370 series* correspond au présent document. Ce guide décrit les fonctions de base de l'imprimante, détaille la procédure d'utilisation de l'imprimante sans ordinateur et contient des informations de dépannage relatives au matériel.
- **Aide de l'imprimante HP Photosmart** : l'aide en ligne de l'imprimante HP Photosmart décrit l'utilisation de l'imprimante avec un ordinateur et contient des informations de dépannage relatives au logiciel.

Après avoir installé le logiciel de l'imprimante HP Photosmart sur votre ordinateur, vous pouvez afficher l'aide en ligne en procédant comme suit :

- **PC sous Windows** : dans le menu **Démarrer**, sélectionnez **Programmes** (sous Windows XP, sélectionnez **Tous les programmes**) > **HP** > **Photosmart 320, 370, 7400, 7800, 8100, 8400, 8700 series** > **Aide Photosmart**.
- **Macintosh** : sélectionnez **Aide** > **Aide Mac** dans le Finder, puis **Centre d'aide** > **Aide de l'imprimante HP Photosmart pour Macintosh**.

## Pièces de l'imprimante

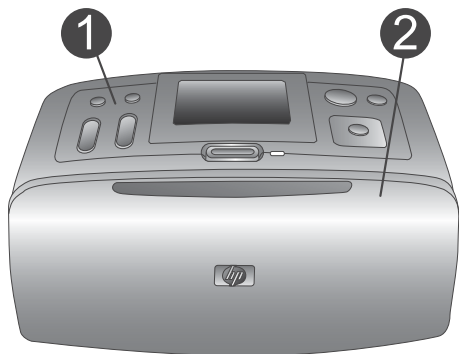

### Face avant de l'imprimante

- 1 **Panneau de commande**  
Utilisez ce panneau pour activer les fonctions de base de l'imprimante.
- 2 **Bac de sortie (fermé)**  
Ouvrez ce bac pour effectuer des impressions, insérer une carte mémoire ou connecter un appareil photo numérique compatible.

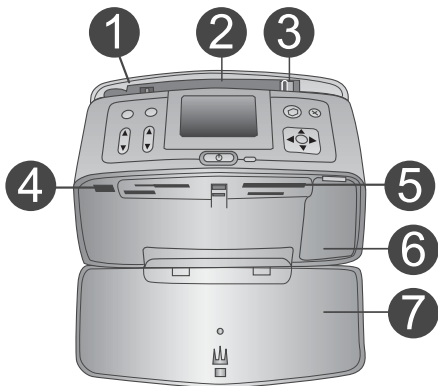

### Face intérieure avant de l'imprimante

- 1 **Bac d'entrée**  
Chargez le papier dans ce bac.
- 2 **Extension du bac d'entrée**  
Tirez sur cette extension pour soutenir le papier.
- 3 **Guide de largeur du papier**  
Réglez ce guide selon la largeur du papier chargé dans l'imprimante pour positionner correctement ce dernier.
- 4 **Port d'appareil photo**  
Utilisez ce port pour connecter un appareil photo numérique PictBridge ou l'adaptateur pour imprimante sans fil HP Bluetooth, disponible en option.
- 5 **Fentes pour cartes mémoire**  
Insérez des cartes mémoire dans ces fentes. Reportez-vous à la section [Insertion des cartes mémoire](#).
- 6 **Voilet de la cartouche d'impression**  
Ouvrez ce volet pour insérer ou extraire une cartouche d'impression.
- 7 **Bac de sortie (ouvert)**  
L'imprimante dépose les photos imprimées dans ce bac.



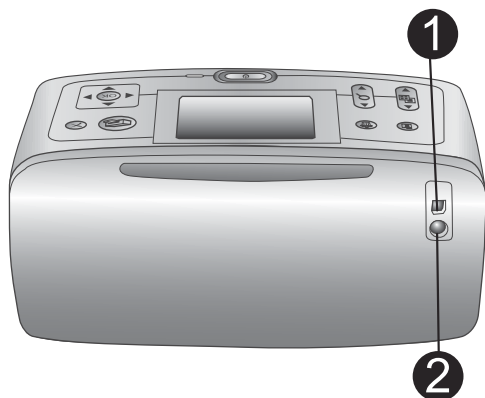

### Face arrière de l'imprimante

- 1 Port USB**  
Utilisez ce port pour connecter l'imprimante à un ordinateur ou à un appareil photo numérique HP à impression directe.
- 2 Prise du cordon d'alimentation**  
Branchez le cordon d'alimentation à cet endroit.



### Voyants indicateurs

- 1 Voyant Carte mémoire**  
Ce voyant indique l'état de la carte mémoire. Reportez-vous à la section Insertion des cartes mémoire.
- 2 Voyant Marche**
  - Vert : l'imprimante est allumée.
  - Vert et clignotant : l'imprimante est occupée.
  - Rouge et clignotant : l'imprimante nécessite une intervention.

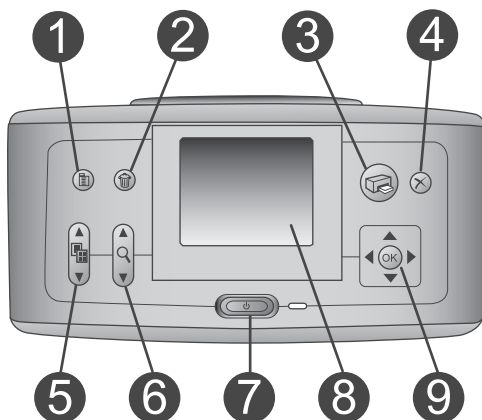

### Panneau de commande

- 1 Menu**  
Appuyez sur ce bouton pour accéder au menu de l'imprimante.
- 2 Supprimer**  
Appuyez sur ce bouton pour supprimer la photo sélectionnée sur une carte mémoire.
- 3 Imprimer**  
Appuyez sur ce bouton pour imprimer les photos sélectionnées sur une carte mémoire.
- 4 Annuler**  
Appuyez sur ce bouton pour désélectionner des photos, quitter un menu ou abandonner une opération.
- 5 Disposition**

Appuyez sur les flèches de ce bouton pour faire défiler les choix de dispositions. Appuyez sur **OK** pour sélectionner une disposition.

6 **Zoom**

Appuyez sur les flèches de ce bouton pour augmenter ou réduire le niveau de zoom.

7 **Alimentation**

Appuyez sur ce bouton pour allumer ou éteindre l'imprimante.

8 **Ecran de l'imprimante**

Vous permet de visualiser les photos et les menus.

9 **Boutons Sélectionner photos**

Utilisez les flèches de ce bouton pour faire défiler les photos d'une carte mémoire ou pour naviguer dans les menus. Appuyez sur **OK** pour sélectionner une photo, un menu ou une option de menu.



**Ecran inactif**

1 **Indicateur de niveau de charge de batterie**

Affiche le niveau de charge de la batterie interne éventuellement installée dans l'imprimante HP Photosmart.

2 **Indicateur de niveau d'encre**

Affiche le niveau d'encre de la cartouche d'impression.

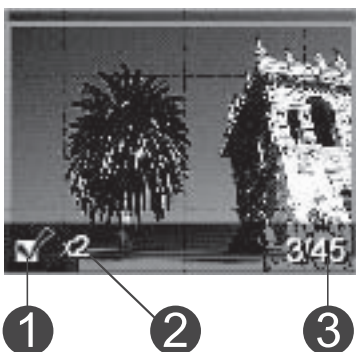

**Ecran Sélectionner photos**

1 **Zone de sélection**

Affiche une coche si une photo est sélectionnée.

2 **Copies**

Indique le nombre de copies de la photo en cours que vous souhaitez imprimer.

3 **Numéro d'index**

Présente le numéro d'index de la photo en cours ainsi que le nombre total de photos sur la carte mémoire insérée.

(suite)

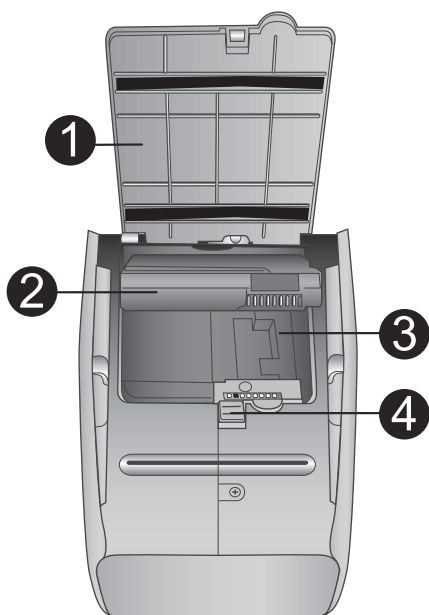

### Logement de batterie interne



- 1 Couverture du logement de la batterie**  
Ouvrez ce capot situé au bas de l'imprimante pour insérer la batterie interne HP Photosmart disponible en option.
- 2 Batterie interne HP Photosmart**  
(numéro de modèle : Q5599A)  
Une batterie complètement chargée permet d'imprimer environ 75 photos. La batterie doit être achetée séparément.
- 3 Logement de batterie interne**  
Insérez la batterie interne HP Photosmart à cet endroit. Nous vous rappelons qu'elle est disponible en option.
- 4 Bouton du logement de la batterie**  
Faites coulisser ce bouton pour ouvrir le couvercle du logement.

## Accessoires disponibles

Différents accessoires permettent d'améliorer la portabilité de l'imprimante HP Photosmart 370 series pour pouvoir imprimer en tous lieux et à tout moment. L'aspect de ces accessoires peut différer de celui représenté ici.

Nom de l'accessoire	Description
 <b>Batterie interne HP Photosmart</b>	Grâce à la batterie interne HP Photosmart, vous pouvez déplacer l'imprimante en tous lieux. (Numéro de modèle : Q5599A)

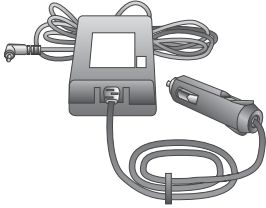
(suite)

Nom de l'accessoire	Description
 <p><b>Adaptateur courant continu (DC) de voiture pour HP Photosmart</b></p>	<p>L'adaptateur courant continu (DC) de voiture pour HP Photosmart vous permet de vous brancher dans votre véhicule pour recharger une batterie interne HP Photosmart disponible en option insérée dans l'imprimante. (Numéro de modèle : Q3448A)</p>
 <p><b>Sacoche de transport HP Photosmart pour imprimante compacte</b></p>	<p>La légère et robuste sacoche de transport HP Photosmart pour imprimante compacte contient et protège tous les éléments nécessaires pour une impression continue sans problème. (Numéro de modèle : Q3424A)</p>
 <p><b>Adaptateur pour imprimante sans fil HP Bluetooth®</b></p>	<p>L'adaptateur pour imprimante sans fil HP Bluetooth® se fixe dans le port d'appareil photo situé à l'avant de l'imprimante et vous permet d'imprimer à l'aide de la technologie sans fil Bluetooth. (Numéro de modèle : Q3395A)</p>

## Menu de l'imprimante

Appuyez sur le bouton **Menu** du panneau de commande de l'imprimante pour accéder au menu de l'imprimante.

### Pour vous déplacer dans le menu de l'imprimante :

- Appuyez sur les boutons **Sélectionner photos** ▲ ou ▼ pour faire défiler les options de menu affichées sur l'écran de l'imprimante. Les options de menu non accessibles sont grisées.
- Appuyez sur **OK** pour ouvrir un menu ou sélectionner une option.
- Appuyez sur le bouton **Annuler** pour fermer le menu.

**Remarque** Vous ne pouvez pas accéder au menu de l'imprimante lorsque le mode affichage par 9 est activé sur l'écran de l'imprimante. Appuyez sur le bouton **Zoom** ▲ pour quitter le mode affichage par 9 et retourner à l'affichage d'une seule photo à la fois avant d'appuyer sur le bouton **Menu**.

## Structure du menu de l'imprimante

Menu principal	Sous-menus / options	Sous-menus / options supplémentaires
Options d'impression	Tout imprimer	
	Imprimer série	Sélectionner 1ère photo de la série : Sélectionner dernière photo de la série :
	Imprimer page index	
Edition	Yeux rouges	Supprimer yeux rouges
	Rotation des photos	Appuyez sur ► pour faire pivoter la photo de 90° dans le sens des aiguilles d'une montre Appuyez sur ◀ pour faire pivoter la photo de 90° dans le sens inverse des aiguilles d'une montre
	Luminosité	Luminosité : (sélectionner -3 à +3 ; 0 par défaut pour aucun changement)
	Ajouter cadre	Choisir bordure :
		Sélect. couleur :
Ajouter effet couleur	Choix effet couleur : <ul style="list-style-type: none"> <li>• Noir et blanc</li> <li>• Sépia</li> <li>• Ancien</li> <li>• Aucun effet (par défaut)</li> </ul>	
Outils	Instant Share	
	Affichage 9 photos	
	Diaporama	
	Qualité d'impression	Qualité d'impression : <ul style="list-style-type: none"> <li>• Supérieure (par défaut)</li> <li>• Normale</li> </ul>

Structure du menu de l'imprimante (suite)

<b>Menu principal</b>	<b>Sous-menus / options</b>	<b>Sous-menus / options supplémentaires</b>
	<b>Imprimer une page de test</b>	
	<b>Nettoyer cartouche</b>	Passer au deuxième niveau de nettoyage ? <ul style="list-style-type: none"> <li>● Oui</li> <li>● Non</li> </ul>
		Passer au 3ème niveau de nettoyage ? <ul style="list-style-type: none"> <li>● Oui</li> <li>● Non</li> </ul>
<b>Aligner cartouche</b>		
<b>Bluetooth</b>	<b>Adresse d'appareil</b>	Adresse d'appareil : (Certains périphériques utilisant la technologie sans fil Bluetooth vous demandent de saisir l'adresse de l'imprimante qu'ils essayent de localiser. Utilisez cette option de menu pour afficher l'adresse de l'imprimante.)
	<b>Nom d'appareil</b>	(Vous pouvez sélectionner le nom d'un périphérique de l'imprimante qui s'affiche sur d'autres appareils équipés de la technologie sans fil Bluetooth lorsqu'ils localisent l'imprimante.)
	<b>Afficher passe-partout</b>	
	<b>Modifier passe-partout</b>	(Vous pouvez affecter un passe-partout Bluetooth numérique à l'imprimante. Ainsi, les utilisateurs des appareils équipés de la technologie sans fil Bluetooth qui tentent de localiser l'imprimante devront saisir ce passe-

Menu principal	Sous-menus / options	Sous-menus / options supplémentaires
		partout avant de lancer une tâche d'impression, si le <b>Niveau de sécurité</b> de l'imprimante Bluetooth est défini sur <b>Elevé</b> . Le passe-partout par défaut est 0000.)
	<b>Accessibilité</b>	<p>Accessibilité :</p> <ul style="list-style-type: none"> <li>● Visible par tous</li> <li>● Non visible</li> </ul> <p>Lorsque le paramètre <b>Accessibilité</b> est défini sur <b>Non visible</b>, seuls les appareils qui connaissent l'adresse du périphérique sont en mesure d'imprimer.</p> <p>(Vous pouvez définir une imprimante équipée de la technologie Bluetooth pour qu'elle soit ou non visible par les autres appareils équipés d'une technologie similaire. Pour cela, il vous suffit de modifier l'option d'accessibilité.)</p>
	<b>Niveau de sécurité</b>	<p>Niveau de sécurité :</p> <ul style="list-style-type: none"> <li>● Faible (Les utilisateurs d'autres appareils équipés de la technologie sans fil Bluetooth ne sont pas obligés de saisir le passe-partout de l'imprimante pour pouvoir l'utiliser.)</li> <li>● Elevé (Les utilisateurs d'autres appareils équipés de la technologie sans fil</li> </ul>

## Structure du menu de l'imprimante (suite)

Menu principal	Sous-menus / options	Sous-menus / options supplémentaires
		Bluetooth sont obligés de saisir le passe-partout de l'imprimante pour pouvoir l'utiliser.)
Aide	Cartouches	Aide pour les cartouches d'impression : (Appuyez sur <b>Sélectionner photos</b> ▲ ou ▼ pour afficher les diverses cartouches d'impression HP disponibles pour l'imprimante, puis appuyez sur <b>OK</b> pour voir comment insérer la cartouche.)
	Formats de papier	Aide pour les formats photo : (Appuyez sur <b>Sélectionner photos</b> ▲ ou ▼ pour afficher les divers formats photos disponibles.)
	Chargement du papier	Aide au chargement du papier : (Appuyez sur <b>Sélectionner photos</b> ▲ ou ▼ pour afficher les informations concernant le chargement du papier.)
	Bourrages papier	Aide en cas de bourrage papier : (Sélectionnez cette option pour voir comment dégager un bourrage papier.)
	Connexion d'appareil photo	Aide à la connexion d'un appareil photo : (Sélectionnez cette option pour savoir à quel endroit de l'imprimante connecter



Structure du menu de l'imprimante (suite)

Menu principal	Sous-menus / options	Sous-menus / options supplémentaires
		un appareil photo compatible PictBridge.)
Préférences	SmartFocus	SmartFocus : <ul style="list-style-type: none"> <li>● Activé (par défaut)</li> <li>● Désactivé</li> </ul>
	Flash numérique	Flash numérique : <ul style="list-style-type: none"> <li>● Activé (par défaut)</li> <li>● Désactivé</li> </ul>
	Date/heure	Date/heure : <ul style="list-style-type: none"> <li>● Date/heure</li> <li>● Date seulement</li> <li>● Désactivé (par défaut)</li> </ul>
	Espace couleur	Choisissez espace couleur : <ul style="list-style-type: none"> <li>● Adobe RGB</li> <li>● sRGB</li> <li>● Sélection automatique (par défaut)</li> </ul> L'option Sélection automatique définie par défaut indique à l'imprimante d'utiliser l'espace couleur Adobe RGB, si disponible. L'imprimante se positionne sur la définition sRGB si Adobe RGB n'est pas disponible.
	Détouré	Impression sans bordure : <ul style="list-style-type: none"> <li>● Activé</li> <li>● Désactivé (par défaut)</li> </ul>
Après l'impression	Après l'impression, désélectionnez toutes les photos : <ul style="list-style-type: none"> <li>● Toujours (par défaut)</li> <li>● Jamais</li> <li>● Demander</li> </ul>	

Structure du menu de l'imprimante (suite)

Menu principal	Sous-menus / options	Sous-menus / options supplémentaires
	<p><b>Photos d'identité</b></p>	<p>Activer mode photos d'identité :</p> <ul style="list-style-type: none"> <li>● Activé</li> <li>● Désactivé (par défaut)</li> </ul> <p>Sélectionnez format :</p> <p>Le mode Photos d'identité indique à l'imprimante d'imprimer toutes les photos au format photos d'identité sélectionné. Toutes les pages contiennent une photo. Toutefois, si vous demandez plusieurs exemplaires de la même photo, elles s'affichent toutes sur la même page (si l'espace est suffisant).</p>
	<p><b>Mode Démo</b></p>	<p>Activation du mode Démo :</p> <ul style="list-style-type: none"> <li>● Activé (par défaut)</li> <li>● Désactivé</li> </ul>
	<p><b>Sauvegarde auto</b></p>	<p>Activer l'enregistrement automatique :</p> <ul style="list-style-type: none"> <li>● Activé (par défaut)</li> <li>● Désactivé</li> </ul> <p>Le paramètre par défaut indique à l'imprimante de transférer toutes les photos d'une carte mémoire sur l'ordinateur, à chaque fois que vous insérez une carte pour la première fois. L'imprimante doit être connectée à l'ordinateur sur lequel vous avez installé le logiciel HP Photosmart. Reportez-vous à la section Installation du logiciel.</p>

Structure du menu de l'imprimante (suite)

Menu principal	Sous-menus / options	Sous-menus / options supplémentaires
	Aperçu d'animation	Activer aperçu d'animation : <ul style="list-style-type: none"> <li>● Activé (par défaut)</li> <li>● Désactivé</li> </ul> (Sélectionnez <b>Désactivé</b> pour ne pas tenir compte des animations de l'imprimante à l'écran.)
	Amélioration vidéo	Activer amélioration vidéo : <ul style="list-style-type: none"> <li>● Activé</li> <li>● Désactivé (par défaut)</li> </ul>
	Restaurer paramètres défaut	Restaurer préférences d'origine : <ul style="list-style-type: none"> <li>● Oui</li> <li>● Non</li> </ul>
	Langue	Choisir la langue : Sélectionner pays/région :



## 2 Préparation de l'impression

Avant de lancer l'impression, familiarisez-vous avec les trois procédures suivantes :

- Chargement du papier
- Insertion des cartouches d'impression
- Insertion des cartes mémoire

Avant d'insérer une carte mémoire, veillez à charger du papier et à insérer une cartouche d'impression.

### Chargement du papier

Apprenez à choisir le papier qui convient à votre tâche d'impression, puis chargez-le dans le bac d'entrée.

#### Choix du papier qui convient

Pour obtenir la liste des papiers jet d'encre HP disponibles ou pour acheter des consommables, consultez le site :

- [www.hpshopping.com](http://www.hpshopping.com) (Etats-Unis)
- [www.hp.com/go/supplies](http://www.hp.com/go/supplies) (Europe)
- [www.hp.com/jp/supply\\_inkjet](http://www.hp.com/jp/supply_inkjet) (Japon)
- [www.hp.com/paper](http://www.hp.com/paper) (Asie-Pacifique)

Pour obtenir des résultats optimaux avec votre imprimante, choisissez parmi des papiers photo HP de grande qualité.

Documents à imprimer	Papier à utiliser
Tirages et agrandissements haute qualité et longue durée	Papier photo HP Premium Plus
Images haute ou moyenne résolution provenant de scanners et d'appareils photo numériques	Papier photo HP Premium
Photos ordinaires ou professionnelles	Papier photo HP Papier photo polyvalent HP

Pour conserver votre papier en bon état pour l'impression :

- Stockez le papier photo dans son emballage d'origine ou à l'intérieur d'un sac plastique refermable.
- Gardez le papier sur une surface plane dans un endroit frais et sec. Si les coins du papier commencent à se courber, placez le papier dans un sac plastique et pliez-le légèrement dans le sens inverse jusqu'à ce qu'il soit aplani.
- Tenez le papier photo par les bords pour éviter les bavures.

## Chargement de votre papier

Conseils de chargement du papier :

- Vous pouvez imprimer des photos sur du papier photo, des fiches bristol, des cartes L ou des cartes Hagaki.
- Avant de charger le papier, faites glisser le guide de largeur du papier pour faciliter l'introduction du papier.
- N'utilisez qu'un seul type et qu'un seul format de papier à la fois. Ne mélangez pas les types et les formats de papier dans le bac d'entrée.

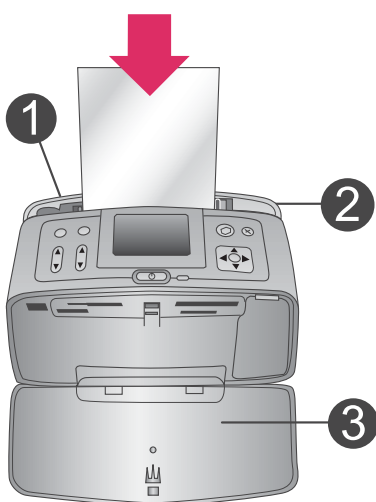
Type de papier	Procédure de chargement							
Papier photo 10 x 15 cm (4" x 6") Fiches bristol Cartes L Cartes Hagaki	<ol style="list-style-type: none"> <li>Ouvrez le bac d'entrée, puis tirez son extension.</li> <li>Chargez jusqu'à 20 feuilles de papier, face à imprimer ou brillante vers le haut. Si vous utilisez du papier à onglet, orientez-le de manière à ce que l'onglet entre en dernier dans l'imprimante.</li> <li>Réglez le guide de largeur du papier contre le bord du papier sans plier ce dernier.</li> <li>Ouvrez le bac de sortie pour préparer l'impression.</li> </ol>	 <table border="1" data-bbox="680 989 982 1093"> <tr> <td>1</td> <td>Bac d'entrée</td> </tr> <tr> <td>2</td> <td>Guide de largeur du papier</td> </tr> <tr> <td>3</td> <td>Bac de sortie</td> </tr> </table>	1	Bac d'entrée	2	Guide de largeur du papier	3	Bac de sortie
1	Bac d'entrée							
2	Guide de largeur du papier							
3	Bac de sortie							

## Insertion des cartouches d'impression

Votre imprimante HP Photosmart 370 series vous permet d'imprimer des photos couleur ou noir et blanc. HP vous propose différents types de cartouches d'impression pour vous permettre de choisir la cartouche la mieux adaptée à votre projet. Le numéro de cartouche varie selon les pays/régions. Choisissez le numéro de cartouche correspondant à votre pays/région.

Pour garantir l'obtention de résultats d'impression optimaux, HP vous recommande de n'utiliser que des cartouches d'impression HP. L'installation d'une cartouche d'impression ne figurant pas dans ce tableau peut invalider la garantie de l'imprimante.

## Utilisation de la cartouche d'impression qui convient

Pour imprimer...	Insérez cette cartouche d'impression dans le berceau
Photos polychromes	<p>Cartouche trichromique (7 ml) HP n°95 (Amérique du Nord, Amérique latine, Asie-Pacifique), n°135 (Europe de l'Est, Russie, Moyen-Orient, Afrique, Japon), □ n°343 (Europe de l'Ouest), n°855 (Chine, Inde)</p> <p>Cartouche trichromique (14 ml) HP n°97 (Amérique du Nord, Amérique latine, Asie-Pacifique), n°134 (Europe de l'Est, Russie, Moyen-Orient, Afrique, Japon), □ n°344 (Europe de l'Ouest), n°857 (Chine, Inde)</p>
Photos noir et blanc	Cartouche photo grise HP n°100 (monde entier)
Photos sépia ou anciennes	<p>Cartouche trichromique (7 ml) HP n°95 (Amérique du Nord, Amérique latine, Asie-Pacifique), n°135 (Europe de l'Est, Russie, Moyen-Orient, Afrique, Japon), □ n°343 (Europe de l'Ouest), n°855 (Chine, Inde)</p> <p>Cartouche trichromique (14 ml) HP n°97 (Amérique du Nord, Amérique latine, Asie-Pacifique), n°134 (Europe de l'Est, Russie, Moyen-Orient, Afrique, Japon), □ n°344 (Europe de l'Ouest), n°857 (Chine, Inde)</p>
Dessins avec texte et traits en couleurs	<p>Cartouche trichromique (7 ml) HP n°95 (Amérique du Nord, Amérique latine, Asie-Pacifique), n°135 (Europe de l'Est, Russie, Moyen-Orient, Afrique, Japon), □ n°343 (Europe de l'Ouest), n°855 (Chine, Inde)</p> <p>Cartouche trichromique (14 ml) HP n°97 (Amérique du Nord, Amérique latine, Asie-Pacifique), n°134 (Europe de l'Est, Russie, Moyen-Orient, Afrique, Japon), □ n°344 (Europe de l'Ouest), n°857 (Chine, Inde)</p>



**Attention** Vérifiez que vous utilisez la bonne cartouche d'impression. A ce sujet, HP vous recommande de ne pas modifier ni de recharger ses

cartouches d'impression. Tout dommage résultant de la modification ou de la recharge des cartouches d'impression HP n'est pas couvert par la garantie HP.

Pour garantir une qualité d'impression optimale, HP vous recommande d'installer toutes les cartouches d'impression acquises au détail avant la date indiquée sur l'emballage.

### Insertion ou remplacement de la cartouche d'impression



**Retirez la bande rose adhésive**



**Ne touchez pas ces endroits**

#### Préparation de l'imprimante et de la cartouche

- 1 Assurez-vous que l'imprimante est sous tension et que vous avez retiré le carton installé dans l'imprimante.
- 2 Ouvrez le volet d'accès à la cartouche d'impression de l'imprimante.
- 3 Retirez la bande adhésive rose de la cartouche.

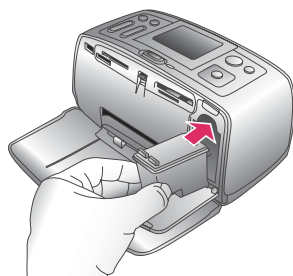

#### Insertion de la cartouche

- 1 Si vous remplacez une cartouche, poussez cette dernière vers le bas tout en la tirant vers l'extérieur pour l'extraire de son berceau.
- 2 Tenez la cartouche de recharge en orientant l'étiquette vers le haut. Faites glisser la cartouche dans son berceau en l'inclinant légèrement vers le haut pour que les contacts cuivrés s'insèrent en premier dans l'imprimante. Appuyez sur la cartouche jusqu'à ce que vous l'entendiez s'enclencher.
- 3 Refermez le volet d'accès à la cartouche d'impression.

Lorsque l'imprimante est inactive, l'écran affiche une icône indiquant le niveau d'encre approximatif de la cartouche installée (100 %, 75 %, 50 %, 25 % ou



## Insertion ou remplacement de la cartouche d'impression (suite)

presque vide). Aucune icône de niveau d'encre n'apparaît si vous n'avez pas installé une cartouche HP d'origine.



Chaque fois que vous installez ou remplacez une cartouche d'impression, l'imprimante affiche un message vous demandant de charger du papier ordinaire pour la procédure d'alignement de la cartouche. Cette procédure garantit des impressions de haute qualité.

### Alignement de la cartouche

- 1 Chargez du papier dans le bac d'entrée, puis appuyez sur **OK**.
- 2 Suivez les instructions à l'écran pour aligner la cartouche.

Reportez-vous à la section Alignement de la cartouche d'impression.

## Lorsque vous n'utilisez pas de cartouche d'impression

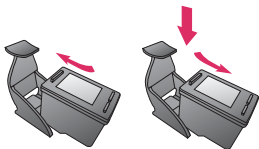

Dès que vous retirez une cartouche de l'imprimante, stockez-la dans une boîte de protection pour cartouche. La boîte de protection empêche l'encre de la cartouche de sécher. Si la cartouche n'est pas protégée, elle risque de ne plus fonctionner correctement.

Dans certains pays/certaines régions, la boîte de protection pour cartouche n'est pas fournie avec l'imprimante, mais accompagne la cartouche photo grise pouvant être acquise séparément. Dans d'autres pays/régions, la boîte de protection est fournie avec l'imprimante.

- Pour introduire une cartouche dans la boîte de protection, faites-la glisser dans la boîte en l'inclinant légèrement, puis enclenchez-la fermement.

## Insertion des cartes mémoire

Après avoir pris des photos avec votre appareil photo numérique, vous pouvez retirer la carte mémoire de votre appareil photo et l'insérer dans l'imprimante pour visualiser et imprimer les photos. L'imprimante peut lire les types de cartes mémoire suivants : CompactFlash™, Memory Sticks, MultiMediaCard™, Secure Digital™, SmartMedia™ et xD-Picture Card™. Les cartes Microdrive ne sont pas prises en charge.



**Attention** L'emploi d'un autre type de carte mémoire peut endommager la carte et l'imprimante.

Pour connaître d'autres procédures de transfert des photos depuis un appareil photo numérique vers l'imprimante, reportez-vous à la section [Connexions diverses](#).

### Formats des fichiers pris en charge

L'imprimante reconnaît et peut imprimer les formats de fichier suivants, directement depuis une carte mémoire : JPEG, TIFF non compressé, Motion JPEG AVI, Motion-JPEG QuickTime et MPEG-1. Si votre appareil photo numérique enregistre les photos et les clips vidéo dans d'autres formats de fichier, enregistrez ces fichiers sur votre ordinateur, puis imprimez-les à l'aide de l'application appropriée. Pour plus d'informations, reportez-vous à l'aide en ligne.

### Insertion d'une carte mémoire

Recherchez votre carte mémoire dans le tableau ci-après, puis suivez les instructions correspondantes pour insérer la carte dans l'imprimante.

Directives :

- N'insérez qu'une seule carte mémoire à la fois.
- Poussez délicatement la carte mémoire dans l'imprimante jusqu'à ce qu'elle bute. La carte mémoire ne s'insère pas complètement dans l'imprimante ; n'essayez donc pas de l'enfoncer totalement.









**Attention 1** Toute autre procédure d'insertion de la carte mémoire risque d'endommager la carte et l'imprimante.

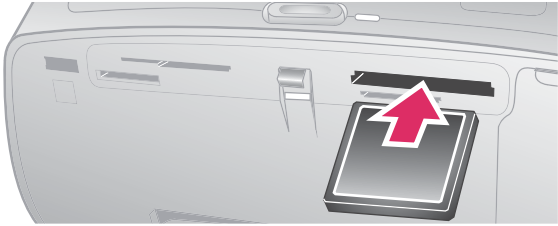

Lorsque la carte mémoire est insérée correctement, le voyant Carte mémoire de l'imprimante clignote, puis devient vert.

**Attention 2** Ne retirez pas la carte mémoire tant que le voyant Carte mémoire clignote. Pour plus d'informations, reportez-vous à la section [Retrait d'une carte mémoire](#).

Carte mémoire	Fente	Procédure d'insertion de la carte mémoire
<b>CompactFlash</b> 	Fente supérieure droite	<ul style="list-style-type: none"> <li>• Etiquette frontale orientée vers le haut et flèche (s'il y en a une) pointant vers l'imprimante</li> <li>• Bord présentant les alvéoles de connexion métalliques introduit en premier dans l'imprimante</li> </ul>

(suite)

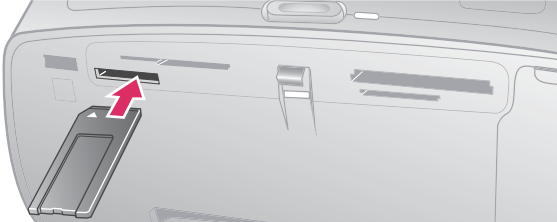
Carte mémoire	Fente	Procédure d'insertion de la carte mémoire
		
<b>MultiMediaCard</b> 	Fente inférieure droite	<ul style="list-style-type: none"><li>• Coin angulaire sur la droite</li><li>• Contacts métalliques orientés vers le bas</li></ul> 
<b>Secure Digital</b> 	Fente inférieure droite	<ul style="list-style-type: none"><li>• Coin angulaire sur la droite</li><li>• Contacts métalliques orientés vers le bas</li></ul> 
<b>SmartMedia</b> 	Partie supérieure de la double fente gauche supérieure	<ul style="list-style-type: none"><li>• Coin angulaire sur la gauche</li><li>• Contacts métalliques orientés vers le bas</li></ul> 
<b>Memory Stick</b>	Fente inférieure gauche	<ul style="list-style-type: none"><li>• Coin angulaire sur la gauche</li><li>• Contacts métalliques orientés vers le bas</li><li>• Si vous utilisez une carte Memory Stick Duo™ ou Memory Stick PRO Duo™, fixez l'adaptateur</li></ul>

Carte mémoire	Fente	Procédure d'insertion de la carte mémoire
		<p>fourni avec la carte avant d'insérer cette dernière dans l'imprimante</p> 
<p><b>xD-Picture Card</b></p> 	<p>Partie inférieure droite de la double fente gauche supérieure</p>	<ul style="list-style-type: none"><li>• Bord incurvé de la carte orienté vers vous</li><li>• Contacts métalliques orientés vers le bas</li></ul> 

### Retrait d'une carte mémoire

Attendez que le voyant Carte mémoire ne clignote plus, puis tirez délicatement sur la carte mémoire pour la sortir de l'imprimante.



**Attention** Ne retirez pas la carte mémoire tant que le voyant Carte mémoire clignote. Une lumière clignotante signifie que l'imprimante accède à la carte mémoire. La retirer à ce moment-là pourrait endommager l'imprimante et la carte mémoire ou corrompre les informations contenues sur la carte mémoire.

# 3 Impression sans ordinateur

L'imprimante HP Photosmart vous permet d'imprimer des photos de qualité stupéfiante sans recourir à un ordinateur. Une fois l'imprimante paramétrée au moyen des instructions du *Guide d'installation* HP Photosmart 370 series, reportez-vous aux étapes décrites pour imprimer.

## Transfert de photos d'un appareil photo vers l'imprimante

Suivez les étapes ci-après pour effectuer une impression complète en quelques minutes !

### Etape n°1

Insérez une carte mémoire.  
Reportez-vous à la section Insertion des cartes mémoire.



### Etape n°2

Choisissez les photos à imprimer.  
Reportez-vous à la section Choix des photos à imprimer.







### Etape n°3

Chargez du papier.  
Reportez-vous à la section Chargement du papier.

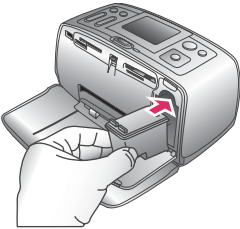

**Suivez les étapes ci-après pour effectuer une impression complète en quelques minutes !**

<p><b>Etape n°4</b>          Insérez les cartouches d'impression qui conviennent.          Reportez-vous à la section Insertion des cartouches d'impression.</p>	
<p><b>Etape n°5</b>          Sélectionnez les photos à imprimer.          Reportez-vous à la section Sélection des photos à imprimer.</p>	
<p><b>Etape n°6</b>          Laissez libre cours à votre imagination !          Reportez-vous à la section Votre création en action.</p>	
<p><b>Etape n°7</b>          Améliorez la qualité de vos photos.          Reportez-vous à la section Amélioration de la qualité de vos photos.</p>	
<p><b>Etape n°8</b>          Imprimez vos photos.          Reportez-vous à la section Impression de vos photos.</p>	

## Choix des photos à imprimer

<p><b>Pour afficher les photos à l'écran de la manière suivante</b></p>	<p><b>Procédure</b></p>
<p><b>Une par une</b></p>	<ol style="list-style-type: none"> <li>1 Insérez une carte mémoire.</li> <li>2 Appuyez sur <b>Sélectionner photos</b>              ◀ ou ▶ pour afficher les photos l'une après l'autre. Appuyez et maintenez le bouton enfoncé pour</li> </ol>

(suite)

<b>Pour afficher les photos à l'écran de la manière suivante</b>	<b>Procédure</b>
	afficher rapidement les photos. Lorsque vous atteignez la dernière photo dans l'une ou l'autre direction, l'affichage repart du début (ou de la fin).
<b>Neuf à la fois</b>	<ol style="list-style-type: none"><li>1 Insérez une carte mémoire.</li><li>2 Appuyez sur <b>Zoom</b> ▼ pour afficher neuf photos.</li><li>3 Appuyez sur <b>Sélectionner photos</b> ◀ ou ▶ pour sélectionner l'une des neuf photos.</li><li>4 Appuyez sur <b>Zoom</b> ▲ pour revenir à un affichage des photos une par une.</li></ol>
<b>Diaporama continu</b>	<ol style="list-style-type: none"><li>1 Appuyez sur <b>Menu</b>.</li><li>2 Sélectionnez <b>Outils</b>, puis appuyez sur <b>OK</b>.</li><li>3 Sélectionnez <b>Diaporama</b>, puis appuyez sur <b>OK</b>.</li></ol> <p>Appuyez sur <b>OK</b> pour mettre le diaporama en pause ou pour le reprendre. Appuyez sur <b>Annuler</b> pour arrêter le diaporama.</p>
<b>Page d'index des photos</b> Une page d'index affiche des vues en miniature et les numéros d'index de toutes les photos stockées sur une carte mémoire (jusqu'à 2 000 photos). Vous pouvez utiliser les numéros d'index pour imprimer des photos précises ou une série de photos. Utilisez une fiche bristol et non pas du papier photo pour réduire le coût.	<ol style="list-style-type: none"><li>1 Appuyez sur <b>Menu</b>.</li><li>2 Sélectionnez <b>Options d'impression</b>, puis appuyez sur <b>OK</b>.</li><li>3 Sélectionnez <b>Imprimer page index</b>, puis appuyez sur <b>OK</b>.</li></ol>

## Sélection des photos à imprimer

<b>Opération souhaitée</b>	<b>Procédure</b>
<b>Imprimer une photo</b>	<ol style="list-style-type: none"><li>1 Insérez une carte mémoire et affichez les photos.</li><li>2 Appuyez sur <b>Imprimer</b> pour imprimer la photo affichée sur</li></ol>

(suite)

Opération souhaitée	Procédure
	l'écran de l'imprimante, en utilisant pour cela la disposition sélectionnée.
<b>Imprimer plusieurs copies d'une photo</b>	<ol style="list-style-type: none"> <li>1 Insérez une carte mémoire et affichez les photos.</li> <li>2 Appuyez une fois sur <b>OK</b> pour chaque copie de la photo à imprimer. Pour diminuer le nombre de copies d'une unité, appuyez sur <b>Annuler</b>.</li> <li>3 Appuyez sur <b>Imprimer</b>.</li> </ol>
<b>Imprimer plusieurs photos</b>	<ol style="list-style-type: none"> <li>1 Insérez une carte mémoire et affichez les photos.</li> <li>2 Appuyez sur <b>OK</b> pour sélectionner chaque photo à imprimer.</li> <li>3 Appuyez sur <b>Imprimer</b>.</li> </ol>
<b>Imprimer une série de photos</b>	<ol style="list-style-type: none"> <li>1 Insérez une carte mémoire.</li> <li>2 Appuyez sur <b>Menu</b>.</li> <li>3 Sélectionnez <b>Options d'impression</b>, puis appuyez sur <b>OK</b>.</li> <li>4 Sélectionnez <b>Imprimer série</b>, puis appuyez sur <b>OK</b>.</li> <li>5 Appuyez sur <b>Sélectionner photos</b> ◀ ou ▶ jusqu'à ce que la première photo à imprimer apparaisse, puis appuyez sur <b>OK</b>.</li> <li>6 Appuyez sur <b>Sélectionner photos</b> ◀ ou ▶ jusqu'à ce que la dernière photo à imprimer apparaisse, puis appuyez sur <b>OK</b>.</li> <li>7 Appuyez sur <b>Imprimer</b>.</li> </ol>

## Votre création en action

L'imprimante vous offre un large ensemble d'outils et d'effets vous permettant de laisser libre cours à votre imagination lorsque vous retouchez vos photos. Les paramètres ne changent en rien la photo d'origine. Ils interviennent uniquement sur l'impression.

Possibilité à tester	Procédure
<b>Recadrage d'une photo</b> Appuyez sur <b>Zoom</b> ▲ ou ▼ pour augmenter ou réduire l'agrandissement	<ol style="list-style-type: none"> <li>1 Naviguez jusqu'à la photo que vous souhaitez modifier, puis appuyez sur <b>OK</b> pour la sélectionner.</li> <li>2 Appuyez sur <b>Zoom</b> ▲ pour agrandir la photo sélectionnée.</li> </ol>



(suite)

Possibilité à tester	Procédure
<p>par incréments de 0,25. Le niveau d'agrandissement maximal est de 5,0.</p>	<ol style="list-style-type: none"><li>3 Utilisez les flèches du bouton <b>Sélectionner photos</b> pour déplacer la zone de recadrage.</li><li>4 Appuyez sur <b>OK</b> lorsque la portion de la photo que vous souhaitez imprimer se trouve dans la zone de recadrage.</li><li>5 Appuyez sur <b>Imprimer</b> pour lancer l'impression.</li></ol> <p>Le recadrage ne modifie pas la photo d'origine. Il n'affecte que l'impression.</p>
<p><b>Ajout d'un cadre décoratif</b></p> <p>Choisissez parmi une large palette de motifs et de couleurs pour que le cadre se détache de l'image.</p>	<ol style="list-style-type: none"><li>1 Naviguez jusqu'à la photo que vous souhaitez modifier, puis appuyez sur <b>OK</b> pour la sélectionner.</li><li>2 Appuyez sur <b>Menu</b>.</li><li>3 Sélectionnez <b>Edition</b>, puis appuyez sur <b>OK</b>.</li><li>4 Sélectionnez <b>Ajouter cadre</b>, puis sélectionnez <b>OK</b>.</li><li>5 Utilisez les flèches du bouton <b>Sélectionner Photos</b> pour sélectionner le motif de cadre que vous souhaitez utiliser, puis appuyez sur <b>OK</b>.</li><li>6 Utilisez les flèches du bouton <b>Sélectionner Photos</b> pour sélectionner la couleur de cadre que vous souhaitez utiliser, puis appuyez sur <b>OK</b>.</li></ol> <p>La photo apparaît sur l'écran de l'imprimante entourée du cadre choisi. L'effet ne modifie pas la photo d'origine. Il n'affecte que l'impression.</p>
<p><b>Ajout d'un effet de couleur</b></p> <p>Définissez l'imprimante de façon à ce qu'elle modifie l'effet de couleur de vos impressions en <b>Noir et blanc</b>, <b>Sépia</b>, <b>Ancien</b> ou <b>Aucun</b> (par défaut).</p>	<ol style="list-style-type: none"><li>1 Naviguez jusqu'à la photo que vous souhaitez modifier, puis appuyez sur <b>OK</b> pour la sélectionner.</li><li>2 Appuyez sur <b>Menu</b>.</li><li>3 Sélectionnez <b>Edition</b>, puis appuyez sur <b>OK</b>.</li><li>4 Sélectionnez <b>Ajouter effet couleur</b>, puis appuyez sur <b>OK</b>.</li><li>5 Utilisez les flèches du bouton <b>Sélectionner Photos</b> pour sélectionner l'effet de couleur que</li></ol>

(suite)

Possibilité à tester	Procédure
	<p>vous souhaitez utiliser, puis appuyez sur <b>OK</b>.</p> <p>La photo apparaît sur l'écran de l'imprimante avec l'effet de couleur choisi. L'effet ne modifie pas la photo d'origine. Il n'affecte que l'impression.</p>
<p><b>Ajout de la date et de l'heure sur vos impressions</b></p> <p>Vous pouvez imprimer une vignette à l'avant de vos photos indiquant le moment où la photo a été prise. Cette préférence affecte toutes les impressions.</p>	<ol style="list-style-type: none"> <li>1 Appuyez sur <b>Menu</b>.</li> <li>2 Sélectionnez <b>Préférences</b>, puis appuyez sur <b>OK</b>.</li> <li>3 Sélectionnez <b>Date/heure</b>, puis appuyez sur <b>OK</b>.</li> <li>4 Utilisez les flèches du bouton <b>Sélectionner photos</b> pour sélectionner une option de vignette de date et d'heure : <ul style="list-style-type: none"> <li>– <b>Date/heure</b></li> <li>– <b>Date seulement</b></li> <li>– <b>Désactivé</b></li> </ul> </li> <li>5 Appuyez sur <b>OK</b>.</li> </ol>

## Amélioration de la qualité de vos photos

L'imprimante HP Photosmart 370 series propose un grand choix de préférences et d'effets pouvant améliorer la qualité des photos imprimées. Les paramètres ne changent en rien la photo d'origine. Ils interviennent uniquement sur l'impression.

Problème et solution	Procédure
<p><b>Yeux rouges sur des photos prises avec flash</b></p> <p><b>Suppression des yeux rouges</b></p> <p>Supprimez l'effet yeux rouges présent sur certaines photos prises avec un flash.</p>	<ol style="list-style-type: none"> <li>1 Appuyez sur <b>Menu</b>.</li> <li>2 Sélectionnez <b>Edition</b>, puis appuyez sur <b>OK</b>.</li> <li>3 Sélectionnez <b>Yeux rouges</b>, puis appuyez sur <b>OK</b>.</li> </ol>
<p><b>Photos floues</b></p> <p><b>SmartFocus</b></p> <p>Améliorez la netteté des photos floues. Cette option est activée par défaut. Utilisez ces instructions pour activer l'option dans le cas où elle serait désactivée. Cette préférence affecte toutes les photos imprimées.</p>	<ol style="list-style-type: none"> <li>1 Appuyez sur <b>Menu</b>.</li> <li>2 Sélectionnez <b>Préférences</b>, puis appuyez sur <b>OK</b>.</li> <li>3 Sélectionnez <b>SmartFocus</b>, puis appuyez sur <b>OK</b>.</li> <li>4 Sélectionnez <b>Activé</b>, puis appuyez sur <b>OK</b>.</li> </ol>
<p><b>Photos ayant une luminosité et un contraste faibles</b></p>	<ol style="list-style-type: none"> <li>1 Appuyez sur <b>Menu</b>.</li> </ol>

(suite)

Problème et solution	Procédure
<p><b>Flash numérique</b> Améliorez l'éclairage et le contraste des impressions. Cette préférence affecte toutes les photos imprimées.</p>	<ol style="list-style-type: none"><li>2 Sélectionnez <b>Préférences</b>, puis appuyez sur <b>OK</b>.</li><li>3 Sélectionnez <b>Flash numérique</b>, puis appuyez sur <b>OK</b>.</li><li>4 Utilisez les flèches du bouton <b>Sélectionner photos</b> pour sélectionner <b>Activé</b>, puis appuyez sur <b>OK</b>.</li></ol>
<p><b>Clips vidéo de mauvaise qualité</b> <b>Amélioration vidéo</b> Améliorez la qualité des clips vidéo imprimés. Les temps d'impression peuvent être plus longs lorsque cette préférence est activée.</p>	<ol style="list-style-type: none"><li>1 Appuyez sur <b>Menu</b>.</li><li>2 Sélectionnez <b>Préférences</b>, puis appuyez sur <b>OK</b>.</li><li>3 Sélectionnez <b>Amélioration vidéo</b>, puis appuyez sur <b>OK</b>.</li><li>4 Utilisez les flèches du bouton <b>Sélectionner photos</b> pour sélectionner <b>Activé</b>, puis appuyez sur <b>OK</b>.</li></ol>
<p><b>Photos avec une faible luminosité</b> <b>Luminosité</b> Améliorez le niveau de luminosité des photos.</p>	<ol style="list-style-type: none"><li>1 Appuyez sur <b>Menu</b>.</li><li>2 Sélectionnez <b>Edition</b>, puis appuyez sur <b>OK</b>.</li><li>3 Sélectionnez <b>Luminosité</b>, puis appuyez sur <b>OK</b>.</li><li>4 Utilisez les flèches du bouton <b>Sélectionner photos</b> pour régler le niveau de luminosité souhaité, puis appuyez sur <b>OK</b>.</li></ol>

## Impression de vos photos

L'impression de vos photos implique l'intervention de trois étapes : la sélection d'une disposition, la définition d'une qualité d'impression et le choix d'une méthode d'impression.

### Sélection d'une disposition

Vous pouvez choisir parmi un ensemble de dispositions d'impression en appuyant sur **Disposition** après avoir inséré une carte mémoire.

Options de disposition	Procédure
	<ol style="list-style-type: none"> <li>1 Insérez une carte mémoire.</li> <li>2 Appuyez sur <b>Disposition</b>.</li> <li>3 Utilisez les flèches du bouton <b>Disposition</b> pour sélectionner une disposition : <ul style="list-style-type: none"> <li>– Impression d'une photo par feuille, sans bordures</li> <li>– Impression d'une photo par feuille, avec des bordures sur les côtés</li> <li>– Impression de deux photos par feuille</li> <li>– Impression de quatre photos par feuille</li> </ul> </li> </ol> <p>L'imprimante peut faire pivoter vos photos pour les adapter à la disposition.</p>

### Définition de la qualité d'impression

En qualité Supérieure, qui correspond au paramètre par défaut de l'imprimante, les impressions ont une meilleure qualité. En qualité Normale, une moindre quantité d'encre est utilisée et l'impression est plus rapide.

#### Pour modifier la qualité d'impression en qualité Normale :

- 1 Appuyez sur **Menu**.
- 2 Sélectionnez **Outils**, puis appuyez sur **OK**.
- 3 Sélectionnez **Qualité d'impression**, puis appuyez sur **OK**.
- 4 Sélectionnez **Normale**, puis appuyez sur **OK**.

La qualité d'impression se repositionne sur Supérieure après la prochaine tâche d'impression.

### Sélection d'une méthode d'impression

L'imprimante HP Photosmart 370 series vous permet d'imprimer depuis une carte mémoire ou directement depuis un appareil photo numérique.

Impression depuis	Procédure
<p><b>Carte mémoire</b></p> <p>Imprimez les photos numériques enregistrées sur une carte mémoire. Les photos peuvent être décochées ou sélectionnées sur l'appareil photo (format Digital Print Order Format, formulaire d'ordre d'impression ou DPOF). L'impression depuis une carte mémoire n'exige pas l'utilisation d'un ordinateur et n'affaiblit pas les piles de</p>	<p><b>Pour imprimer des photos non cochées</b></p> <ol style="list-style-type: none"> <li>1 Insérez une carte mémoire.</li> <li>2 Sélectionnez une ou plusieurs photos. Reportez-vous à la section <b>Sélection des photos à imprimer</b>.</li> <li>3 Appuyez sur <b>Imprimer</b>.</li> </ol>

(suite)

<b>Impression depuis</b>	<b>Procédure</b>
<p>votre appareil photo numérique. Reportez-vous à la section Insertion des cartes mémoire.</p>	<p><b>Pour imprimer des photos sélectionnées sur l'appareil photo</b></p> <ol style="list-style-type: none"><li>1 Insérez une carte mémoire contenant des photos sélectionnées sur l'appareil photo (DPOF).</li><li>2 Lorsque l'imprimante vous demande si vous souhaitez imprimer les photos sélectionnées sur l'appareil photo, sélectionnez <b>Oui</b>, puis appuyez sur <b>OK</b>.</li></ol>
<p><b>Appareil photo numérique</b></p> <p>Imprimez de magnifiques photos depuis un appareil photo numérique à impression directe HP ou PictBridge sans utiliser d'ordinateur. Reportez-vous à la section <b>Connexions diverses</b>.</p> <p>Lorsque vous imprimez directement depuis un appareil photo numérique, l'imprimante utilise les paramètres sélectionnés sur l'appareil photo. Pour plus d'informations sur la sélection des photos sur votre appareil photo numérique, consultez la documentation fournie avec ce dernier.</p>	<p><b>Pour imprimer à partir d'un appareil photo PictBridge</b></p> <ol style="list-style-type: none"><li>1 Allumez l'appareil photo numérique PictBridge, puis sélectionnez les photos que vous souhaitez imprimer.</li><li>2 Assurez-vous que l'appareil photo est en mode PictBridge, puis connectez-le au port d'appareil photo situé à l'avant de l'imprimante à l'aide du câble USB fourni avec l'appareil photo.</li></ol> <p>Dès que l'imprimante reconnaît l'appareil photo PictBridge, elle imprime les photos sélectionnées.</p> <p><b>Pour imprimer à partir d'un appareil photo à impression directe HP</b></p> <ol style="list-style-type: none"><li>1 Allumez l'appareil photo numérique à impression directe HP, puis sélectionnez les photos que vous souhaitez imprimer.</li><li>2 Connectez l'appareil photo au port USB situé à l'arrière de l'imprimante au moyen du câble USB fourni avec l'appareil photo.</li><li>3 Suivez les instructions affichées sur l'écran de l'appareil photo.</li></ol>



# 4 Connexions diverses

Utilisez votre imprimante pour vous connecter à d'autres périphériques ainsi que pour communiquer avec votre famille et vos amis.

## Connexion à d'autres périphériques

Vous disposez de divers moyens pour connecter cette imprimante à des ordinateurs ou à d'autres périphériques. Chaque type de connexion vous permet d'effectuer des opérations différentes.

Type de connexion et éléments requis	Opérations possibles
<b>USB</b> <ul style="list-style-type: none"><li>• Câble compatible USB (Universal Serial Bus) 1.1 ou 2.0 haut débit de 3 mètres (10 pieds) de long maximum. Pour obtenir des instructions concernant la connexion de l'imprimante avec un câble USB, reportez-vous au <i>Guide d'installation</i>.</li><li>• Ordinateur doté d'un accès Internet (pour l'utilisation du logiciel HP Instant Share).</li></ul>	<ul style="list-style-type: none"><li>• Lancez des impressions depuis votre ordinateur vers l'imprimante.</li><li>• Enregistrez sur votre ordinateur des photos stockées sur une carte mémoire insérée dans l'imprimante dans le but d'améliorer ou de classer ces photos au moyen du logiciel HP Image Zone.</li><li>• Partagez des photos grâce à HP Instant Share.</li><li>• Lancez des impressions sur l'imprimante directement à partir d'un appareil photo numérique à impression directe HP Photosmart. Pour plus d'informations, reportez-vous à la section <a href="#">Impression sans ordinateur</a> et à la documentation de l'appareil photo.</li></ul>
<b>PictBridge</b> <p>Appareil photo numérique compatible PictBridge et câble USB.</p> <p>Connexion de l'appareil photo au port d'appareil photo situé à l'avant de l'imprimante.</p>	Lancez des impressions sur l'imprimante directement à partir d'un appareil photo numérique compatible PictBridge. Pour plus d'informations, reportez-vous à la section <a href="#">Impression sans ordinateur</a> et à la documentation de l'appareil photo.
<b>Bluetooth</b> <p>Adaptateur pour imprimante sans fil HP Bluetooth disponible en option.</p> <p>Si cet accessoire a été livré avec l'imprimante ou acquis séparément, reportez-vous à la documentation correspondante ainsi qu'à l'aide en ligne pour obtenir des instructions.</p>	Lancez des impressions sur l'imprimante depuis n'importe quel périphérique doté de la technologie sans fil Bluetooth. <p>Si vous connectez l'adaptateur pour imprimante sans fil HP Bluetooth optionnel à l'imprimante par l'intermédiaire du port d'appareil photo, veillez à configurer les options de menu</p>

(suite)

Type de connexion et éléments requis	Opérations possibles
	Bluetooth selon vos besoins. Reportez-vous à la section Menu de l'imprimante. L'adaptateur n'est pas compatible avec le système d'exploitation Macintosh.

## Connexion via HP Instant Share

HP Instant Share vous permet de partager des photos avec vos amis et vos proches au moyen de courriers électroniques, d'albums en ligne ou d'un service de retouche de photos en ligne. L'imprimante doit être connectée, via un câble USB, à un ordinateur doté d'un accès Internet et être équipée de tous les logiciels HP. Si vous tentez d'utiliser HP Instant Share sans avoir installé ou configuré tous les logiciels requis, un message vous invite à effectuer les opérations correspondantes.

### Pour utiliser HP Instant Share

- 1 Insérez une carte mémoire et sélectionnez certaines photos.
- 2 Appuyez sur **Menu**, sélectionnez **Outils**, puis appuyez sur **OK**.
- 3 Sélectionnez **HP Instant Share**, puis appuyez sur **OK**.
- 4 Suivez les instructions affichées sur l'écran de votre ordinateur pour partager les photos sélectionnées avec d'autres personnes.

Pour plus d'informations sur l'utilisation du programme HP Instant Share, reportez-vous à l'aide en ligne du logiciel HP Image Zone.



# 5 Entretien et déplacement de l'imprimante

L'imprimante HP Photosmart 370 series ne requiert que très peu d'entretien. Suivez les instructions de ce chapitre pour prolonger l'espérance de vie de l'imprimante et de ses consommables et pour bénéficier d'une qualité d'impression optimale pour vos photos.

## Nettoyage et entretien de l'imprimante

Veillez à ce que l'imprimante et les cartouches d'impression soient propres et en bon état de marche en utilisant les procédures simples décrites dans cette section.

### Nettoyage de la partie extérieure de l'imprimante

- 1 Mettez l'imprimante hors tension, puis débranchez le cordon d'alimentation à l'arrière de l'imprimante.
- 2 Si vous avez au préalable installé la batterie interne HP Photosmart fournie en option, retirez-la, puis replacez le couvercle du logement de la batterie.
- 3 Nettoyez la partie externe de l'imprimante avec un chiffon doux légèrement humidifié.



**Attention 1** N'utilisez aucun produit de nettoyage. Les produits d'entretien ménager et les détergents risqueraient d'endommager l'aspect extérieur de l'imprimante.

**Attention 2** Ne nettoyez pas l'intérieur de l'imprimante. Veillez à ce qu'aucun liquide ne pénètre dans l'imprimante.

### Nettoyage automatique de la cartouche d'impression

La présence de lignes blanches ou de traînées monochromes sur les photos indique que la cartouche d'impression doit être nettoyée. Ne nettoyez pas la cartouche plus souvent que nécessaire car le nettoyage utilise de l'encre.

- 1 Appuyez sur **Menu**.
- 2 Sélectionnez **Outils**, puis appuyez sur **OK**.
- 3 Sélectionnez **Nettoyer cartouche**, puis appuyez sur **OK**.
- 4 Suivez les instructions s'affichant sur l'écran de l'imprimante, puis chargez du papier pour que l'imprimante imprime une page de test après le nettoyage de la cartouche. Utilisez du papier ordinaire ou des fiches bristol pour éviter de gaspiller le papier photo.
- 5 Appuyez sur **OK** pour commencer à nettoyer la cartouche d'impression.
- 6 Lorsque l'imprimante a fini de nettoyer la cartouche et qu'elle imprime une page de test, elle vous demande si vous souhaitez **Passer au deuxième niveau de nettoyage**. Vérifiez la page de test et sélectionnez l'une des options suivantes :
  - Si la page de test présente des traînées blanches ou si des couleurs n'apparaissent pas, vous devez de nouveau nettoyer la cartouche. Sélectionnez **Oui**, puis appuyez sur **OK**.
  - Si la qualité d'impression de la page de test semble bonne, sélectionnez **Non**, puis appuyez sur **OK**.

Vous pouvez nettoyer la cartouche d'impression trois fois de suite. Par leur succession, les nettoyages sont ainsi plus complets mais utilisent une quantité d'encre plus importante.

Si après avoir procédé aux trois niveaux de nettoyage via cette procédure, vous remarquez que des traînées blanches persistent ou que des couleurs ne s'impriment toujours pas, vous devez peut-être remplacer la cartouche.

**Remarque** Si vous avez récemment laissé tomber une cartouche ou l'imprimante, vous pouvez également constater la présence de traînées blanches ou l'absence de certaines couleurs dans vos impressions. Ce problème est temporaire et disparaîtra dans les 24 heures.

## Impression d'une page de test

Vous pouvez imprimer une page de test pour vérifier l'état de l'imprimante, connaître son numéro de série, vérifier la cartouche d'encre, etc. Imprimez une page de test avant de prendre contact avec le Support client.

- 1 Appuyez sur **Menu**.
- 2 Sélectionnez **Outils**, puis appuyez sur **OK**.
- 3 Sélectionnez **Imprimer une page de test**, puis appuyez sur **OK**.
- 4 Suivez les instructions s'affichant sur l'écran de l'imprimante, puis chargez du papier pour que l'imprimante imprime une page de test après le nettoyage de la cartouche. Utilisez du papier ordinaire ou des fiches bristol pour éviter de gaspiller le papier photo.
- 5 Appuyez sur **OK** pour lancer l'impression de la page de test.

## Alignement de la cartouche d'impression

Lors de la première installation d'une cartouche d'impression dans l'imprimante, celle-ci procède automatiquement à un alignement de la cartouche. Toutefois, si les couleurs des impressions sont mal alignées ou si la page d'alignement ne s'imprime pas correctement à l'installation d'une nouvelle cartouche d'impression, utilisez la procédure ci-jointe pour aligner la cartouche d'impression.

- 1 Appuyez sur **Menu**.
- 2 Sélectionnez **Outils**, puis appuyez sur **OK**.
- 3 Sélectionnez **Aligner cartouche**, puis appuyez sur **OK**.
- 4 Un message s'affiche sur l'écran de l'imprimante vous rappelant de charger du papier ordinaire. Chargez du papier de sorte que l'imprimante puisse imprimer une page de calibrage. Utilisez du papier ordinaire ou des fiches bristol pour éviter de gaspiller le papier photo.
- 5 Appuyez sur **OK** pour commencer l'alignement de la cartouche d'impression.

Lorsque l'imprimante a terminé d'aligner la cartouche d'impression, elle imprime une page d'alignement pour confirmer la réussite de l'alignement.



- Les coches permettent de vérifier que la cartouche d'impression est correctement installée et qu'elle fonctionne normalement.
- Si un "x" apparaît à gauche de n'importe quelle barre, vous devez de nouveau aligner la cartouche d'impression. Si le "x" est toujours présent, remplacez la cartouche.

## Stockage de l'imprimante et des cartouches d'impression

Protégez l'imprimante et les cartouches d'impression en les entreposant dans un endroit adapté lorsque vous ne les utilisez pas.

### Stockage de l'imprimante

L'imprimante a été conçue pour supporter de longues ou de courtes périodes d'inactivité.

- Fermez les bacs d'entrée et de sortie et rabattez l'écran de l'imprimante lorsque cette dernière n'est pas utilisée.
- Entreposez l'imprimante dans un endroit où elle ne sera pas directement exposée à la lumière du soleil et où les températures ne sont pas trop fluctuantes.
- Si l'imprimante et la cartouche d'impression n'ont pas été utilisées pendant un mois ou plus, nettoyez la cartouche d'impression avant de l'utiliser. Pour plus d'informations, reportez-vous à la section **Nettoyage automatique de la cartouche d'impression**.

### Stockage des cartouches d'impression

Lorsque vous stockez ou déplacez l'imprimante, laissez toujours la cartouche d'impression ouverte à l'intérieur de l'imprimante. L'imprimante protège la cartouche d'impression au moyen d'une capsule durant le cycle de mise hors tension.



**Attention** Vérifiez que l'imprimante a terminé son cycle de mise hors tension avant de débrancher le cordon d'alimentation ou de retirer la batterie interne.

Cela lui permet de refermer la cartouche d'impression de manière à ce qu'elle soit protégée.

Suivez les conseils fournis pour entretenir les cartouches d'impression HP et garantir une qualité d'impression stable :

- Dès que vous retirez une cartouche de l'imprimante, stockez-la dans une boîte de protection adaptée pour éviter que l'encre ne se déverse.  
Dans certains pays/certaines régions, la boîte de protection pour cartouche n'est pas fournie avec l'imprimante, mais accompagne la cartouche photo grise pouvant être acquise séparément. Dans d'autres pays/régions, la boîte de protection peut être fournie avec l'imprimante.
- Conservez toutes les cartouches inutilisées dans leur emballage d'origine fermé jusqu'au moment de leur utilisation. Stockez les cartouches d'impression à la température ambiante (15 à 35°C ou 59 à 95°F).
- Ne retirez pas la bande adhésive plastifiée recouvrant les buses d'encre tant que vous n'êtes pas prêt à installer la cartouche d'impression dans l'imprimante. Si la bande plastifiée a été ôtée d'une cartouche d'impression, ne tentez pas de la remettre en place. Toute remise en place de la bande endommagera la cartouche d'impression.

## Entretien de la qualité du papier photo

Pour optimiser vos résultats d'impression sur du papier photo, suivez les instructions de cette section.

### Stockage du papier photo

- Stockez le papier photo dans son emballage d'origine ou à l'intérieur d'un sac plastique refermable.
- Conservez le papier photo emballé sur une surface plane dans un endroit frais et sec.
- Replacez le papier photo inutilisé dans le sac en plastique. Tout papier photo laissé dans l'imprimante ou exposé à l'air libre risque de se courber.

### Manipulation du papier photo

- Tenez toujours le papier photo par les bords pour ne pas y laisser de marques de doigts.
- Si les bords du papier photo sont courbés, rangez le papier dans son sac plastique et pliez-le légèrement dans le sens inverse jusqu'à ce qu'il soit aplani.

## Déplacement de l'imprimante

Rien de plus facile que de déplacer et d'installer l'imprimante, où que vous soyez. Vous pouvez l'emmener avec vous en vacances, dans les réunions en famille ou entre amis pour imprimer instantanément et pouvoir partager vos photos.

Pour rendre encore plus simple l'impression de documents lorsque vous êtes en déplacement, vous pouvez acheter les accessoires suivants :

- **Batterie interne HP Photosmart** : mettez l'imprimante sous tension en insérant une batterie rechargeable pour pouvoir imprimer où que vous soyez.
- **Adaptateur courant continu (DC) de voiture pour HP Photosmart** : mettez l'imprimante sous tension en la branchant à l'allume-cigares de votre voiture.
- **Sacoche de transport HP Photosmart** pour imprimante compacte : transportez en même temps l'imprimante et les consommables d'impression dans la sacoche de voyage fournie qui vous surprendra par son côté pratique.

#### Pour transporter l'imprimante :

- 1 Mettez l'imprimante hors tension.
- 2 Retirez les cartes mémoire des fentes pour carte mémoire.
- 3 Retirez toutes les feuilles de papier des bacs d'entrée et de sortie, puis fermez les volets des bacs.
- 4 Rabattez l'écran de l'imprimante.

**Remarque** Vérifiez que l'imprimante a terminé son cycle de mise hors tension avant de débrancher le cordon d'alimentation. Cela lui permet de refermer la cartouche d'impression de manière à ce qu'elle soit protégée.

- 5 Débranchez le cordon d'alimentation.
- 6 Si l'imprimante était connectée à l'ordinateur, débranchez le câble USB de l'ordinateur.
- 7 Veillez à toujours porter l'imprimante à l'endroit.

**Remarque** Ne retirez pas la cartouche d'impression de l'imprimante au moment de la déplacer.

Assurez-vous d'avoir avec vous les éléments suivants :

- Papier
- Cordon d'alimentation
- Appareil photo numérique ou carte mémoire contenant les photos
- Cartouches d'impression supplémentaires (si vous prévoyez d'imprimer un grand nombre de photos)
- Accessoires en option que vous prévoyez d'utiliser, par exemple la batterie, un adaptateur courant continu (DC) ou un adaptateur pour imprimante sans fil HP Bluetooth
- Câble USB et CD du logiciel de l'imprimante HP Photosmart, si vous prévoyez de connecter l'imprimante à un ordinateur

**Remarque** Si vous n'avez pas avec vous le guide de l'utilisateur de l'imprimante, veillez à écrire sur un bout de papier le numéro des plumes correspondant à votre pays ou à votre région ou achetez suffisamment de cartouches d'impression avant de partir.



# 6 Dépannage

L'imprimante HP Photosmart est conçue pour être fiable et facile à utiliser. Cette section répond aux questions les plus fréquemment posées concernant l'utilisation de l'imprimante et l'impression sans ordinateur. Il contient des informations sur les sujets suivants :

- Problèmes matériels de l'imprimante
- Problèmes d'impression
- Problèmes d'impression Bluetooth
- Messages d'erreur

Pour des informations liées au dépannage et à l'utilisation du logiciel de l'imprimante et de l'impression depuis un ordinateur, reportez-vous à l'aide en ligne de l'imprimante HP Photosmart. Pour davantage d'informations sur l'affichage de cette aide, reportez-vous à la section [Bienvenue](#).

## Problèmes matériels de l'imprimante

Avant de contacter le Support client HP, lisez les conseils de dépannage de cette section ou consultez les services d'assistance en ligne à l'adresse [www.hp.com/support](http://www.hp.com/support).

**Remarque** Si vous souhaitez connecter l'imprimante à un ordinateur, HP vous recommande d'utiliser un câble USB d'une longueur maximale de 3 mètres (10 pieds) pour réduire le bruit dû aux champs électromagnétiques potentiellement puissants.

### Le voyant Etat de l'imprimante est vert clignotant mais aucune impression n'est en cours.

- Si l'imprimante est sous tension, cela signifie qu'elle est occupée à traiter des informations. Attendez qu'elle ait terminé.
- Si l'imprimante est hors tension et que la batterie interne HP Photosmart en option est installée, la batterie est en cours de charge.

### Le voyant Etat est rouge clignotant.

Une intervention est nécessaire. Essayez l'une des solutions suivantes :

- Lisez les instructions affichées sur l'écran de l'imprimante. Si un appareil photo numérique est connecté à l'imprimante, lisez les instructions affichées sur l'écran de l'appareil photo. Si l'imprimante est connectée à un ordinateur, lisez les instructions affichées sur l'écran de l'ordinateur.
- Mettez l'imprimante hors tension.

Si la batterie interne HP Photosmart n'est **pas** installée dans l'imprimante :

Débranchez le cordon d'alimentation de l'imprimante. Patientez environ 10 secondes, puis rebranchez le cordon d'alimentation et rallumez l'imprimante.

Si la batterie interne HP Photosmart est installée dans l'imprimante :

Débranchez le cordon d'alimentation de l'imprimante si celui-ci est branché.

Ouvrez le couvercle du logement de la batterie, puis retirez la batterie. Patientez

environ 10 secondes, puis réinstallez la batterie. Si nécessaire, branchez le cordon d'alimentation. Rallumez l'imprimante.

### **Le voyant Etat est orange clignotant et cela dure un bref instant après la mise hors tension de l'imprimante.**

Il s'agit d'une étape normale du cycle de mise hors tension de l'imprimante. Ceci ne correspond pas à un problème au niveau de l'imprimante.

### **Le voyant Etat est orange clignotant.**

Une erreur s'est produite. Essayez l'une des solutions suivantes :

- Lisez les instructions affichées sur l'écran de l'imprimante. Si un appareil photo numérique est connecté à l'imprimante, lisez les instructions affichées sur l'écran de l'appareil photo. Si l'imprimante est connectée à un ordinateur, lisez les instructions affichées sur l'écran de l'ordinateur.
- Mettez l'imprimante hors tension.  
Si la batterie interne HP Photosmart n'est **pas** installée dans l'imprimante :  
Débranchez le cordon d'alimentation de l'imprimante. Patientez environ 10 secondes, puis rebranchez le cordon d'alimentation et rallumez l'imprimante.  
Si la batterie interne HP Photosmart est installée dans l'imprimante :  
Débranchez le cordon d'alimentation de l'imprimante si celui-ci est branché. Ouvrez le couvercle du logement de la batterie, puis retirez la batterie. Patientez environ 10 secondes, puis réinstallez la batterie. Si nécessaire, branchez le cordon d'alimentation. Rallumez l'imprimante.
- Si le voyant Etat de l'imprimante reste orange clignotant, rendez-vous sur le site [www.hp.com/support](http://www.hp.com/support) ou contactez le Support client.

### **Les boutons du panneau de commande ne répondent pas.**

Une erreur s'est produite. Patientez environ une minute pour voir si l'imprimante se réinitialise. Si ce n'est pas le cas, procédez comme suit :

- Mettez l'imprimante hors tension.  
Si la batterie interne HP Photosmart n'est **pas** installée dans l'imprimante :  
Débranchez le cordon d'alimentation de l'imprimante. Patientez environ 10 secondes, puis rebranchez le cordon d'alimentation et rallumez l'imprimante.  
Si la batterie interne HP Photosmart est installée dans l'imprimante :  
Débranchez le cordon d'alimentation de l'imprimante si celui-ci est branché. Ouvrez le couvercle du logement de la batterie, puis retirez la batterie. Patientez environ 10 secondes, puis réinstallez la batterie. Si nécessaire, branchez le cordon d'alimentation. Rallumez l'imprimante.
- Si l'imprimante ne se réinitialise pas et que les boutons du panneau de commande ne répondent toujours pas, rendez-vous sur le site [www.hp.com/support](http://www.hp.com/support) ou contactez le Support client.

### **L'imprimante ne trouve pas et n'affiche pas les photos de la carte mémoire.**

Essayez l'une des solutions suivantes :

- Mettez l'imprimante hors tension.



Si la batterie interne HP Photosmart n'est **pas** installée dans l'imprimante :  
Débranchez le cordon d'alimentation de l'imprimante. Patientez environ 10 secondes, puis rebranchez le cordon d'alimentation. Mettez ensuite l'imprimante sous tension.

Si la batterie interne HP Photosmart est installée dans l'imprimante :  
Débranchez le cordon d'alimentation de l'imprimante si celui-ci est branché. Ouvrez le couvercle du logement de la batterie, puis retirez la batterie. Patientez environ 10 secondes, puis réinstallez la batterie. Si nécessaire, branchez le cordon d'alimentation. Rallumez l'imprimante.

- Il est possible que la carte mémoire contienne des types de fichiers que l'imprimante ne peut lire directement depuis la carte.
  - Enregistrez les photos sur un ordinateur, puis imprimez-les à partir de ce dernier. Pour plus d'informations, reportez-vous à la documentation de l'appareil photo ainsi qu'à l'aide en ligne de l'imprimante HP Photosmart.
  - La prochaine fois que vous prendrez des photos, configurez l'appareil photo numérique pour qu'il les enregistre dans un format de fichier lisible par l'imprimante directement depuis la carte mémoire. Pour connaître la liste des formats de fichiers pris en charge, reportez-vous à la section [Caractéristiques](#). Pour obtenir des instructions sur la façon de configurer votre appareil photo numérique pour qu'il enregistre des photos dans des formats de fichiers spécifiques, reportez-vous à la documentation de l'appareil photo.

#### **L'imprimante est branchée, mais ne s'allume pas.**

- L'imprimante a absorbé trop de puissance.  
Si la batterie interne HP Photosmart n'est **pas** installée dans l'imprimante :  
Débranchez le cordon d'alimentation de l'imprimante. Patientez environ 10 secondes, puis rebranchez le cordon d'alimentation. Mettez ensuite l'imprimante sous tension.  
Si la batterie interne HP Photosmart est installée dans l'imprimante :  
Débranchez le cordon d'alimentation de l'imprimante si celui-ci est branché. Ouvrez le couvercle du logement de la batterie, puis retirez la batterie. Patientez environ 10 secondes, puis réinstallez la batterie. Si nécessaire, branchez le cordon d'alimentation. Rallumez l'imprimante.
- L'imprimante est peut-être branchée sur un bloc multiprise hors tension. Mettez le bloc multiprise sous tension, puis allumez l'imprimante.

#### **La batterie interne HP Photosmart en option est installée dans l'imprimante mais celle-ci ne se met pas sous tension en utilisant la batterie.**

- La batterie doit être rechargée. Branchez le cordon d'alimentation de l'imprimante pour recharger la batterie. Le voyant Etat est vert clignotant et indique que la batterie se recharge.
- Si la batterie est chargée, essayez de la retirer puis de la réinstaller.

### **La batterie interne HP Photosmart en option est installée dans l'imprimante mais ne se charge pas.**

- Ouvrez le couvercle du logement de la batterie. Retirez la batterie et réinstallez-la. Pour plus d'informations sur la façon d'installer la batterie, reportez-vous à la documentation accompagnant la batterie.
- Vérifiez que le cordon d'alimentation de l'imprimante est bien connecté à l'imprimante et à la source d'alimentation. Lorsque l'imprimante est hors tension, le voyant Etat est vert clignotant, ce qui indique que la batterie est en cours de charge.
- Rallumez l'imprimante. L'icône Eclair de charge, correspondant à l'icône de charge de la batterie, clignote au-dessus de l'icône de la batterie sur l'écran de l'imprimante et indique que la batterie est en cours de charge.
- Une batterie vide se recharge entièrement en quatre heures environ lorsque l'imprimante n'est pas utilisée. Si la batterie ne se recharge toujours pas, remplacez-la.

### **Un avertissement apparaît indiquant la faible charge de la batterie interne HP Photosmart. J'ai connecté l'adaptateur courant continu (DC) de voiture pour HP Photosmart à l'imprimante, mais cette dernière ne reconnaît pas la nouvelle source d'alimentation.**

- Avant de connecter l'adaptateur à l'imprimante, mettez l'imprimante hors tension.
- Connectez l'adaptateur à l'imprimante.
- Rallumez l'imprimante.

### **L'imprimante produit des bruits lors de sa mise sous tension ou après être restée inutilisée pendant un moment.**

Il est possible que l'imprimante produise des bruits après de longues périodes d'inactivité (environ 2 semaines) ou après une coupure d'alimentation. Ces bruits signalent simplement que l'imprimante exécute une procédure de maintenance automatique pour garantir une qualité d'impression optimale.

## **Problèmes d'impression**

Avant de contacter le Support client HP, lisez les conseils de dépannage de cette section ou consultez les services d'assistance en ligne à l'adresse [www.hp.com/support](http://www.hp.com/support).

### **L'imprimante n'imprime aucune photo sans bordures lorsque j'imprime depuis le panneau de commande.**

L'option d'impression sans bordures est désactivée. Pour réactiver l'option d'impression sans bordures, suivez les instructions ci-dessous :

- 1 Appuyez sur **Menu** pour afficher le menu de l'imprimante.
- 2 Sélectionnez **Préférences**, puis appuyez sur **OK**.
- 3 Sélectionnez **Détouré**, puis appuyez sur **OK**.
- 4 Sélectionnez **Activé**, puis appuyez sur **OK**.

### **Le papier ne s'insère pas correctement dans l'imprimante.**

- Vérifiez que le guide de largeur du papier est placé contre les bords du papier sans le faire plier.
- Le bac d'entrée contient trop de papier. Retirez une partie du papier, puis essayez d'imprimer à nouveau.
- Si les feuilles de papier photo se collent les unes aux autres, essayez de n'en charger qu'une à la fois.
- Si vous utilisez l'imprimante dans un environnement possédant un taux d'humidité trop fort ou trop faible, insérez le papier au maximum dans le bac d'entrée, puis chargez une feuille de papier photo à la fois.
- Si le papier photo que vous utilisez est courbé, placez-le dans un sac plastique et pliez-le légèrement dans le sens inverse jusqu'à ce qu'il soit aplani. Si le problème persiste, utilisez du papier qui n'est pas courbé. Pour plus d'informations sur le stockage et la manipulation du papier photo, reportez-vous à la section [Entretien de la qualité du papier photo](#).
- Le papier est trop mince ou trop épais. Essayez d'utiliser du papier photo HP. Pour plus d'informations, reportez-vous à la section [Choix du papier qui convient](#).

### **La photo est imprimée dans un coin ou est décentrée.**

- Le papier n'a pas été correctement chargé. Rechargez le papier, assurez-vous qu'il est correctement orienté dans le bac d'entrée et que le guide de largeur du papier se trouve près du bord du papier. Pour connaître les instructions relatives au chargement du papier, reportez-vous à la section [Chargement du papier](#).
- La cartouche d'impression a besoin d'être alignée. Pour plus d'informations, reportez-vous à la section [Alignement de la cartouche d'impression](#).

### **Aucune page ne sort de l'imprimante.**

- Une intervention est peut-être nécessaire. Lisez les instructions affichées sur l'écran de l'imprimante.
- L'imprimante est hors tension ou une connexion est défectueuse. Assurez-vous que l'imprimante est sous tension et que le cordon d'alimentation est correctement connecté. Si vous utilisez une batterie, veillez à ce qu'elle soit correctement installée.
- Le bac d'entrée est vide. Vérifiez que le papier est correctement chargé dans le bac d'entrée. Pour connaître les instructions relatives au chargement du papier, reportez-vous à la section [Chargement du papier](#).
- Un bourrage s'est formé durant l'impression. Reportez-vous à la section suivante pour obtenir des instructions sur la résolution d'un bourrage papier.

### Un bourrage s'est formé durant l'impression.

Lisez les instructions affichées sur l'écran de l'imprimante. Pour dégager un bourrage, essayez ce qui suit :

- Si le papier s'arrête en chemin sur la partie frontale de l'imprimante, tirez-le délicatement vers vous pour le sortir.
- Si le papier ne se présente pas sur la partie frontale de l'imprimante, essayez de le retirer depuis la partie arrière de l'imprimante.
  - Retirez le papier du bac d'entrée, puis tirez sur le bac d'entrée en appuyant vers le bas pour l'ouvrir entièrement à l'horizontale.
  - Dégagez délicatement le bourrage papier pour le retirer de l'arrière de l'imprimante.
  - Soulevez le bac d'entrée jusqu'à ce qu'il revienne dans la position de chargement du papier.
- Si vous ne pouvez pas atteindre l'extrémité du bourrage papier pour le retirer, procédez comme suit :
  - Mettez l'imprimante hors tension.
  - Si la batterie interne HP Photosmart en option n'est **pas** installée dans l'imprimante, débranchez le cordon d'alimentation de l'imprimante. Patientez environ 10 secondes, puis rebranchez le cordon d'alimentation.
  - Si la batterie interne HP Photosmart en option est installée dans l'imprimante, débranchez le cordon d'alimentation de l'imprimante si celui-ci est connecté. Ouvrez le couvercle du logement de la batterie, puis retirez-la. Patientez environ 10 secondes, puis réinstallez la batterie. Si nécessaire, branchez le cordon d'alimentation.
  - Rallumez l'imprimante. L'imprimante opère une vérification de la trajectoire du papier et éjecte automatiquement le bourrage.
- Appuyez sur **OK** pour continuer.

**Conseil** Si vous constatez un bourrage papier en cours d'impression, essayez de charger les feuilles de papier photo l'une après l'autre. Introduisez le papier dans le bac d'entrée jusqu'à ce qu'il bute.

### La page qui sort de l'imprimante est blanche.

- Vérifiez l'icône du niveau d'encre sur l'écran de l'imprimante. Si l'une des cartouches n'a plus d'encre, remplacez-la. Reportez-vous à la section [Insertion des cartouches d'impression](#). Imprimez une page de test pour vérifier la cartouche d'impression. Reportez-vous à la section [Impression d'une page de test](#).
- Vous avez lancé l'impression puis annulé le traitement. Si vous annulez le traitement avant le démarrage de l'impression de la photo, il se peut que l'imprimante ait déjà chargé une feuille en préparation de l'impression. La prochaine fois que vous lancerez une impression, l'imprimante éjectera une feuille blanche avant de démarrer la nouvelle tâche.

### La photo ne s'est pas imprimée avec les paramètres par défaut de l'imprimante.

Vous avez modifié les paramètres d'impression pour la photo sélectionnée. Les paramètres d'impression appliqués à une seule photo sont prioritaires sur les paramètres d'impression par défaut de l'imprimante. Ignorez tous les paramètres d'impression appliqués à une seule photo et désélectionnez-la. Pour plus d'informations, reportez-vous à la section [Sélection des photos à imprimer](#).

### **L'imprimante éjecte le papier au moment de la préparation de l'impression.**

L'impact direct du soleil sur l'imprimante peut entraîner un dysfonctionnement du détecteur automatique de papier. Déplacez l'imprimante à l'abri du soleil.

### **La qualité d'impression est médiocre.**

- Les cartouches d'impression sont peut-être à court d'encre. Vérifiez l'icône du niveau d'encre sur l'écran de l'imprimante, puis remplacez la cartouche si nécessaire. Pour plus d'informations, reportez-vous à la section [Insertion des cartouches d'impression](#).
- Si vous avez utilisé le bouton **Zoom** du panneau de commande de l'imprimante pour agrandir la photo, vous l'avez peut-être trop agrandie. Appuyez sur **Zoom** ▼ une ou plusieurs fois pour réduire l'agrandissement.
- Il se peut que vous ayez sélectionné une faible résolution sur l'appareil photo numérique au moment de prendre la photo. Pour obtenir de meilleurs résultats à l'avenir, réglez l'appareil photo numérique sur une haute résolution photo.
- Assurez-vous que vous utilisez le bon type de papier photo pour le projet. Pour obtenir des résultats optimaux, utilisez du papier photo HP. Pour plus d'informations, reportez-vous à la section [Choix du papier qui convient](#).
- Vous imprimez sur la mauvaise face du papier. Vérifiez que le papier est chargé face à imprimer vers le haut.
- La cartouche d'impression a besoin d'être nettoyée. Pour plus d'informations, reportez-vous à la section [Nettoyage automatique de la cartouche d'impression](#).
- La cartouche d'impression a besoin d'être alignée. Pour plus d'informations, reportez-vous à la section [Alignement de la cartouche d'impression](#).

### **Les photos marquées pour l'impression sur l'appareil photo numérique ne s'impriment pas.**

Certains appareils photo numériques tels que le HP 318 et le HP 612 vous permettent de sélectionner des photos pour l'impression à la fois dans la mémoire interne de l'appareil et sur la carte mémoire. Si vous sélectionnez des photos dans la mémoire interne, puis que vous les déplacez de la mémoire interne de l'appareil vers la carte mémoire, les sélections ne sont pas transférées. Sélectionnez les photos à imprimer après les avoir transférées de la mémoire interne de l'appareil photo numérique vers la carte mémoire.

## **Problèmes d'impression Bluetooth**

Avant de contacter le Support client, lisez les conseils de dépannage de cette section ou consultez les services d'assistance en ligne à l'adresse [www.hp.com/support](http://www.hp.com/support). Assurez-vous de lire également la documentation fournie avec l'adaptateur pour imprimante sans fil HP Bluetooth et celle de votre périphérique équipé de la technologie sans fil Bluetooth.

### **Mon périphérique Bluetooth ne trouve pas l'imprimante.**

- Assurez-vous que l'adaptateur pour imprimante sans fil HP Bluetooth est bien connecté au port de l'appareil photo situé sur la face avant de l'imprimante. Le

voyant de l'adaptateur clignote au moment où l'adaptateur est prêt à recevoir les données.

- L'option **Accessibilité** Bluetooth est peut-être positionnée sur **Non visible**. Modifiez ce paramètre en le passant sur **Visible par tous** en procédant comme suit :
  - Appuyez sur **Menu** pour afficher le menu de l'imprimante.
  - Sélectionnez **Bluetooth**, puis appuyez sur **OK**.
  - Sélectionnez **Accessibilité**, puis appuyez sur **OK**.
  - Sélectionnez **Visible par tous**, puis appuyez sur **OK**.
- Le **Niveau de sécurité** Bluetooth est peut-être positionné sur **Elevé**. Modifiez ce paramètre et passez-le sur **Faible** en procédant comme suit :
  - Appuyez sur **Menu** pour afficher le menu de l'imprimante.
  - Sélectionnez **Bluetooth**, puis appuyez sur **OK**.
  - Sélectionnez **Niveau de sécurité**, puis appuyez sur **OK**.
  - Sélectionnez **Faible**, puis appuyez sur **OK**.
- Le passe-partout (PIN) que le périphérique équipé de la technologie sans fil Bluetooth utilise pour l'imprimante est peut-être incorrect. Assurez-vous que le passe-partout correct pour l'imprimante est saisi dans le périphérique équipé de la technologie sans fil Bluetooth.
- Vous vous trouvez peut-être trop loin de l'imprimante. Déplacez le périphérique doté de la technologie sans fil Bluetooth et positionnez-le plus près de l'imprimante. La distance maximale recommandée entre le périphérique équipé de la technologie sans fil Bluetooth et l'imprimante est de 10 mètres (30 pieds).

#### **Aucune page ne sort de l'imprimante.**

L'imprimante ne reconnaît peut-être pas le type de fichier envoyé par le périphérique doté de la technologie sans fil Bluetooth. Pour obtenir une liste des formats de fichier pris en charge par l'imprimante, reportez-vous à la section **Caractéristiques**.

#### **La qualité d'impression est mauvaise.**

La photo imprimée possède une faible résolution. Pour obtenir de meilleurs résultats à l'avenir, réglez l'appareil photo numérique sur une haute résolution photo. Sachez cependant que les photos prises avec des appareils photo à résolution VGA, comme par exemple les téléphones sans fil, ne disposent pas toujours d'une résolution suffisante pour obtenir des impressions de haute qualité.

#### **Les photos s'impriment sans bordures.**

L'application d'impression installée sur votre périphérique doté de la technologie sans fil Bluetooth ne prend pas en charge l'impression sans bordures. Contactez le fournisseur du périphérique ou consultez le site Web d'assistance pour télécharger les dernières mises à jour de l'application d'impression.

#### **Mon ordinateur ne parvient pas à définir le nom de l'appareil à l'aide de la connexion sans fil Bluetooth.**

Utilisez un câble USB pour connecter l'ordinateur à l'imprimante afin de définir le nom d'appareil de l'imprimante Bluetooth à l'aide de la Boîte à outils du pilote. Le logiciel de l'imprimante doit être préalablement installé sur l'ordinateur. Reportez-vous à la section **Installation du logiciel** ainsi qu'à l'aide en ligne de l'imprimante.

## Messages d'erreur

Avant de contacter le Support client HP, lisez les conseils de dépannage de cette section ou consultez les services d'assistance en ligne à l'adresse [www.hp.com/support](http://www.hp.com/support).

Voici les principaux messages d'erreur susceptibles d'apparaître sur l'écran de l'imprimante. Suivez les instructions fournies pour résoudre le problème.

### Message d'erreur : **Bourrage papier. Dégagez le papier et appuyez sur OK.**

Pour dégager un bourrage, essayez ce qui suit :

- Si le papier s'arrête en chemin sur la partie frontale de l'imprimante, tirez-le délicatement vers vous pour le sortir.
- Si le papier ne se présente pas sur la partie frontale de l'imprimante, essayez de le retirer depuis la partie arrière de l'imprimante.
  - Retirez le papier du bac d'entrée, puis tirez sur le bac d'entrée en appuyant vers le bas pour l'ouvrir entièrement à l'horizontale.
  - Dégagez délicatement le bourrage papier pour le retirer de l'arrière de l'imprimante.
  - Soulevez le bac d'entrée jusqu'à ce qu'il revienne dans la position de chargement du papier.
- Si vous ne pouvez pas atteindre l'extrémité du bourrage papier pour le retirer, procédez comme suit :
  - Mettez l'imprimante hors tension.
  - Si la batterie interne HP Photosmart en option n'est **pas** installée dans l'imprimante, débranchez le cordon d'alimentation de l'imprimante. Patientez environ 10 secondes, puis rebranchez le cordon d'alimentation.
  - Si la batterie interne HP Photosmart en option est installée dans l'imprimante, débranchez le cordon d'alimentation de l'imprimante si celui-ci est connecté. Ouvrez le couvercle du logement de la batterie, puis retirez-la. Patientez environ 10 secondes, puis réinstallez la batterie. Si nécessaire, branchez le cordon d'alimentation.
  - Rallumez l'imprimante. L'imprimante opère une vérification de la trajectoire du papier et éjecte automatiquement le bourrage.
- Appuyez sur **OK** pour continuer.

### Message d'erreur : **Echec du détecteur automatique de papier.**

Le détecteur automatique de papier est obstrué ou endommagé. Essayez de protéger l'imprimante du soleil, puis appuyez sur **OK** et relancez l'impression. Si cela ne fonctionne pas, rendez-vous sur le site [www.hp.com/support](http://www.hp.com/support) ou contactez le Support client.

### Message d'erreur : **Cartouche non compatible. Utilisez la cartouche HP adéquate.**

Remplacez la cartouche d'impression par une cartouche compatible avec l'imprimante. Pour plus d'informations, reportez-vous à la section Insertion des cartouches d'impression.

**Message d'erreur : Berceau cartouche d'impression bloqué. Dégagez le bouchage et appuyez sur OK.**

Suivez les étapes fournies pour dégager la trajectoire du berceau de la cartouche d'impression :

- 1 Ouvrez le capot avant.
- 2 Retirez tout objet obstruant le berceau.
- 3 Fermez le capot avant, puis appuyez sur **OK** pour continuer.

**Message d'erreur : Dispositif de maintenance de la cartouche bloqué.**

Le dispositif de maintenance se situe sous le berceau de la cartouche d'impression qui nettoie et verrouille la cartouche d'impression en vue de son stockage. Suivez les étapes fournies pour débloquer le dispositif de maintenance de la cartouche d'impression :

- 1 Ouvrez le capot avant.
- 2 Déplacez délicatement la cartouche d'impression et son berceau vers la gauche pour accéder au dispositif de maintenance de la cartouche.
- 3 Dégagez tous les éléments provoquant l'obstruction.
- 4 Fermez le capot avant, puis appuyez sur **OK** pour continuer.

**Message d'erreur : Carte mémoire insérée à l'envers. Le côté noir doit être orienté vers le haut.**

Une carte mémoire SmartMedia est insérée à l'envers. Retirez délicatement la carte de sa fente, puis réinsérez-la en positionnant les contacts dorés vers le bas.



# 7 Caractéristiques

Cette section décrit la configuration système minimale pour l'installation du logiciel de l'imprimante HP Photosmart et fournit certaines caractéristiques de l'imprimante.

Vous pouvez obtenir la liste complète des caractéristiques de l'imprimante et de la configuration système minimale en vous reportant à l'aide en ligne. Pour plus d'informations sur l'affichage de cette aide en ligne, reportez-vous à la section Bienvenue.

## Configuration minimale requise

Composant	PC sous Windows (minimum)	Macintosh (minimum)
Système d'exploitation	Microsoft® Windows 98, 2000 Professionnel, Me, XP Edition familiale et XP Professionnel	Mac® OS X 10.1 à 10.3
Processeur	Intel® Pentium® II (ou équivalent) ou supérieur	G3 ou supérieur
RAM	64 Mo (128 Mo recommandés)	Mac OS 10.1 à 10.3 : 128 Mo
Espace disque disponible	500 Mo	500 Mo
Affichage vidéo	800 x 600, 16 bits ou supérieur	800 x 600, 16 bits ou supérieur
Lecteur de CD-ROM	4x	4x
Connexion	<b>USB</b> : Microsoft Windows 98, 2000 Professionnel, Me, XP Edition Familiale et XP Professionnel <b>PictBridge</b> : utilisation du port d'appareil photo avant <b>Bluetooth</b> : utilisation de l'adaptateur pour imprimante sans fil HP Bluetooth disponible en option	<b>USB</b> : Mac OS X 10.1 à 10.3 <b>PictBridge</b> : utilisation du port d'appareil photo avant
Navigateur	Microsoft Internet Explorer 5.5 ou supérieur	—

## Caractéristiques de l'imprimante

Catégorie	Caractéristiques
<b>Formats de fichiers image</b>	<p>JPEG codé Baseline</p> <p>TIFF 24 bits RGB non compressé intercalé</p> <p>TIFF 24 bits YCbCr non compressé intercalé</p> <p>TIFF 24 bits RGB bits compressés intercalé</p> <p>TIFF 8 bits gris non compressé/bits compressés</p> <p>TIFF 8 bits palette de couleur non compressé/bits compressés</p> <p>TIFF 1 bit non compressé/bits compressés/1D Huffman</p>
<b>Marges</b>	<p>Impression sans bordures : supérieure 0,0 mm (0,0") ; inférieure 12,5 mm (0,50") ; gauche/droite 0,0 mm (0,0")</p> <p>Impression avec bordures : supérieure 4 mm (0,16") ; inférieure 12,5 mm (0,50") ; gauche/droite 4 mm (0,16")</p>
<b>Formats des supports d'impression</b>	<p>Papier photo 10 x 15 cm (4" x 6")</p> <p>Papier photo 10 x 15 cm avec onglet de 1,25 cm (4" x 6" avec onglet de 0,5")</p> <p>Fiches bristol 10 x 15 cm (4" x 6")</p> <p>Cartes Hagaki 100 x 148 mm (3,9" x 5,8")</p> <p>Cartes A6 105 x 148 mm (4,1" x 5,8")</p> <p>Cartes format L 90 x 127 mm (3,5" x 5")</p> <p>Cartes L 90 x 127 mm avec onglet de 12,5 mm (3,5" x 5" avec onglet de 0,5")</p>
<b>Types de supports d'impression</b>	<p>Papier (photo)</p> <p>Cartes (fiches bristol, Hagaki, A6, L)</p>
<b>Cartes mémoire</b>	<p>CompactFlash Type I et II</p> <p>MultiMediaCard</p> <p>Secure Digital</p> <p>SmartMedia</p> <p>Memory Sticks</p> <p>xD-Picture Card</p>
<b>Formats des fichiers carte mémoire pris en charge</b>	<p>Impression : tous les formats de fichier vidéo et image pris en charge</p> <p>Enregistrement : tous les formats de fichier</p>
<b>Température en fonctionnement</b>	0 à 45°C (32 à 113°F)

(suite)

Catégorie	Caractéristiques
	[15 à 35°C (59 à 95°F) recommandés]
<b>Bac à papier</b>	Un bac à papier photo 10 x 15 cm (4" x 6")
<b>Capacité des bacs à papier</b>	20 feuilles, épaisseur maximale 11,5 mil (292 µm) par feuille
<b>Consommation</b>	<b>Etats-Unis</b> Impression : 12,2 W Inactive : 6,76 W Eteinte : 5,16 W <b>International</b> Impression : 12,0 W Inactive : 6,06 W Eteinte : 4,53 W
<b>Cartouche d'impression</b>	<b>Trichromique (7 ml)</b> HP n°95 (Amérique du Nord, Amérique latine, Asie-Pacifique), n°135 (Europe de l'Est, Russie, Moyen-Orient, Afrique, Japon), □ n°343 (Europe de l'Ouest), n°855 (Chine, Inde) <b>Trichromique (14 ml)</b> HP n°97 (Amérique du Nord, Amérique latine, Asie-Pacifique), n°134 (Europe de l'Est, Russie, Moyen-Orient, Afrique, Japon), n°344 (Europe de l'Ouest), n°857 (Chine, Inde) <b>Photo grise</b> HP n°100 (monde entier)
<b>Prise en charge USB</b>	Microsoft Windows 98, 2000 Professionnel, Me, XP Edition Familiale et XP Professionnel Mac OS X 10.1 à 10.3 HP vous recommande d'utiliser un câble USB d'une longueur maximale de 3 mètres (10 pieds)
<b>Formats de fichiers vidéo</b>	Motion JPEG AVI Motion JPEG QuickTime MPEG-1



# 8 Support client

En cas de problème, suivez les instructions ci-dessous :

- 1 Consultez la documentation fournie avec l'imprimante.
  - **Guide d'installation** : le *Guide d'installation HP Photosmart 370 series* décrit comment installer l'imprimante et imprimer votre première photo.
  - **Guide de l'utilisateur** : le *Guide de l'utilisateur HP Photosmart 370 series* correspond au présent document. Ce guide décrit les fonctions de base de l'imprimante, détaille la procédure d'utilisation de l'imprimante sans ordinateur et contient des informations de dépannage relatives au matériel.
  - **Aide de l'imprimante HP Photosmart** : l'aide en ligne de l'imprimante HP Photosmart décrit l'utilisation de l'imprimante avec un ordinateur et contient des informations de dépannage relatives au logiciel.
- 2 Si vous ne parvenez pas à résoudre le problème à l'aide des informations de cette documentation, connectez-vous au site [www.hp.com/support](http://www.hp.com/support) pour :
  - accéder aux pages d'assistance en ligne ;
  - envoyer un courrier électronique à HP pour obtenir des réponses à vos questions ;
  - communiquer avec un technicien HP par l'intermédiaire d'une session de "chat" en ligne ;
  - rechercher l'existence de mises à jour logicielles.

Les options d'assistance technique et leur disponibilité varient selon les produits, les pays/régions et les langues.

- 3 **Pour l'Europe uniquement** : Contactez votre point de vente local. Si l'imprimante présente un dysfonctionnement matériel, vous serez invité à la rapporter à l'endroit où vous l'avez achetée. Les réparations sont gratuites pendant la période de garantie limitée de l'imprimante. Au-delà de la période de garantie, les réparations vous seront facturées.
- 4 Si vous ne trouvez pas la solution à votre problème dans l'aide en ligne ou sur les sites Web HP, appelez le Support client en composant le numéro correspondant à votre pays ou région. Pour obtenir la liste des numéros de téléphone par pays/ région, reportez-vous à la section Support client par téléphone.

## Support client par téléphone

Pendant toute la période de garantie de l'imprimante, vous bénéficiez d'une assistance téléphonique gratuite. Pour plus d'informations, reportez-vous à la garantie incluse dans l'emballage ou rendez-vous sur le site [www.hp.com/support](http://www.hp.com/support) pour vérifier la durée de votre assistance gratuite.

Au-delà de la période d'assistance téléphonique gratuite, vous pouvez obtenir de l'aide de la part d'HP moyennant un coût supplémentaire. Contactez votre distributeur HP ou appelez le numéro d'assistance correspondant à votre pays ou à votre région pour connaître les options d'assistance.

Pour recevoir une assistance téléphonique HP, appelez le numéro correspondant à votre résidence. Les frais de communication téléphonique standard s'appliquent.

**Amérique du Nord :** Appelez le 1-800-HP-INVENT (1-800-474-6836). L'assistance téléphonique est disponible en anglais et en espagnol 24 heures sur 24, 7 jours sur 7 (les jours et les heures d'assistance peuvent changer sans préavis). Ce service est gratuit pendant la période de garantie. Ce service peut être facturé en dehors de la période de garantie.

**Europe de l'Ouest :** Les clients résidant en Autriche, en Belgique, au Danemark, en Espagne, en France, en Allemagne, en Irlande, en Italie, aux Pays-Bas, en Norvège, au Portugal, en Finlande, en Suède, en Suisse ou au Royaume-Uni doivent consulter le site Web [www.hp.com/support](http://www.hp.com/support) pour connaître les numéros d'assistance téléphonique correspondant à leur pays/région.



[www.hp.com/support](http://www.hp.com/support)

61 56 45 43	الجزائر
Argentina	(54) 11-4778-8380 0-810-555-5520
Australia	13 10 47
800 171	البحرين
Brasil (dentro da grande São Paulo)	(11) 3747-7799
Brasil (fora da grande São Paulo)	0800-157751
Canada	(800) 474-6836
Caribbean	1-800-711-2884
Central America	1-800-711-2884
Chile	800-360-999
中国	(8621) 38814518
Columbia	01-800-011-4726
Costa Rica	0-800-011-4114 + 1-800-711-2884
Česká republika	261 307 310
Ecuador (Andinatel)	1-800-711-2884
Ecuador (Pacifitel)	1-800-225528
2 532 5222	مصر
Greece (international)	+ 30 210 6073603
Greece (in-country)	801 11 22 55 47
Greece (Cyprus)	800 9 2649
Guatemala	1-800-999-5105
香港特別行政區	852-2802 4098
Magyarország	1 382 1111
India	1 600 44 7737
Indonesia	62 (21) 350 3408
(0) 9 830 4848	ישראל
Jamaica	0-800-7112884
日本	0570-000511
日本 (携帯電話の場合)	+81-3-3335-9800

한국	1588-3003
Malaysia	1800-80-5405
México (Ciudad de México)	(55)5258-9922
México (fuera de Ciudad de México)	01-800-4726684
22 404747	المغرب
New Zealand	0800 441 147
Nigeria	1 3204 999
Panama	001-800-7112884
Perú	0-800-10111
Philippines	63 (2) 867-3551
Polska	22 5666 000
Puerto Rico	1-877-232-0589
Republica Dominicana	1-800-7112884
România	(21) 315 4442
Russia (Moscow)	095 7973520
Russia (St. Petersburg)	812 3467997
800 897 1444	السعودية
Singapore	65 6272 5300
Slovakia	2 50222444
South Africa (Intl.)	+ 27 11 2589301
South Africa (RSA)	086 0001030
Rest Of West Africa	+ 351 213 17 63 80
臺灣	(02) 8722-8000
Thailand	66 (2) 353 9000
71 89 12 22	تونس
Trinidad & Tobago	1-800-7112884
Türkiye	(212) 444 7171
Ukraine	(380 44) 4903520
800 4520	الإمارات العربية المتحدة
United States	(800) 474-6836
Venezuela	01-800-4746.8368
Việt Nam	84 (8) 823 4530
For Bangladesh, Brunei, Cambodia, Pakistan, and Sri Lanka	Fax to: +65-6275-6707

## Comment téléphoner

Restez à proximité de votre ordinateur et de votre imprimante pour appeler le Support client. Soyez prêt à fournir les informations suivantes :

- Numéro de modèle de l'imprimante (situé à l'avant de l'imprimante).
- Numéro de série de l'imprimante (situé en bas de l'imprimante).
- Système d'exploitation de l'ordinateur.
- Version du pilote de l'imprimante :
  - **PC sous Windows** : pour vérifier la version de votre pilote d'imprimante, cliquez avec le bouton droit sur l'icône HP dans la barre des tâches de Windows et sélectionnez **A propos de**.
  - **Macintosh** : pour vérifier la version de votre pilote d'imprimante, utilisez la boîte de dialogue Imprimer.
- Messages affichés sur l'écran de l'imprimante ou sur l'écran de votre ordinateur.
- Réponses aux questions suivantes :
  - La situation pour laquelle vous appelez s'est-elle déjà produite ? Pouvez-vous la provoquer ?
  - Venez-vous d'installer de nouveaux matériels ou logiciels sur votre ordinateur au moment où le problème est survenu ?





# a Installation du logiciel

L'imprimante est fournie avec un logiciel optionnel que vous pouvez installer sur un ordinateur. Après avoir appliqué les instructions du *Guide d'installation* pour installer le matériel, utilisez les instructions de la présente section pour installer le logiciel.

Utilisateurs Windows	Utilisateurs Macintosh
<p><b>Important</b> : ne connectez pas le câble USB tant que vous n'y avez pas été invité.</p> <p>Le logiciel HP Image Zone et la gamme complète de fonctionnalités de l'imprimante sont automatiquement installés lorsque vous procédez à l'<b>Installation par défaut</b> de votre logiciel HP.</p> <ol style="list-style-type: none"><li>1 Insérez le CD HP Photosmart dans le lecteur de CD-ROM de votre ordinateur.</li><li>2 Cliquez sur <b>Suivant</b>, puis suivez les instructions à l'écran. Si aucune instruction ne s'affiche, recherchez le fichier <b>setup.exe</b> sur le lecteur de CD-ROM, puis double-cliquez dessus. Patientez quelques minutes pendant que les fichiers se chargent.</li></ol> <p><b>Remarque</b> Si l'écran <b>Nouveau matériel détecté</b> apparaît, cliquez sur <b>Annuler</b>, débranchez le câble USB et redémarrez l'installation.</p> <ol style="list-style-type: none"><li>3 Lorsque vous y êtes invité, connectez une extrémité du câble USB au port USB situé à l'arrière de l'imprimante, puis connectez l'autre extrémité du câble au port USB de votre ordinateur.</li><li>4 Suivez les instructions à l'écran jusqu'à ce que l'installation soit terminée et que votre ordinateur redémarre. Lorsque la page Félicitations s'affiche, cliquez sur <b>Imprimer une page de démo</b>.</li></ol>	<p><b>Important</b> : ne connectez pas le câble USB tant que vous n'y avez pas été invité.</p> <ol style="list-style-type: none"><li>1 Insérez le CD HP Photosmart dans le lecteur de CD-ROM de votre ordinateur.</li><li>2 Double-cliquez sur l'icône <b>CD HP Photosmart</b>.</li><li>3 Double-cliquez sur l'icône <b>Installation HP Photosmart</b>. Suivez les instructions à l'écran pour installer le logiciel de l'imprimante.</li><li>4 Lorsque vous y êtes invité, connectez une extrémité du câble USB au port USB situé à l'arrière de l'imprimante, puis connectez l'autre extrémité du câble au port USB de votre ordinateur.</li><li>5 Sélectionnez l'imprimante dans la boîte de dialogue Imprimer. Si l'imprimante n'apparaît pas dans la liste, cliquez sur <b>Liste des imprimantes</b> pour ajouter l'imprimante.</li></ol>



# Index

- A**
  - Accessoires 7, 40
  - Adaptateur pour automobile 8, 40
  - Affichage de 9 photos 26
  - Affichage des photos 26
  - Aide. *voir* Dépannage
  - Aide en ligne 3
  - Aide, en ligne 3
  - Ajout de cadres aux photos 28
  - Alignement des cartouches d'impression 20, 38
  - Appareils photo
    - Connexion à l'imprimante 35
    - Impression depuis 32
    - Les photos ne s'impriment pas 49
    - Port 4
  - Appareils photo numériques. *voir* Appareils photo
  - Appareils photo numériques à impression directe HP 32
  - Appareils photo PictBridge 32
  - Aspect ancien 28
- B**
  - Bacs, papier 4
  - Batteries
    - Logement 7
    - Modèle 7
  - Bluetooth
    - Adaptateur pour imprimante sans fil 8
    - Connexion à l'imprimante 35
    - Dépannage 49
    - Nom d'appareil 50
    - Paramètres du menu 8
  - Boutons 5
- C**
  - Caractéristiques 53
  - Cartes mémoire
    - Impression depuis 32
    - Insertion 22
  - Photos ne s'affichent pas 44
  - Retrait 24
  - Types pris en charge 22
  - Cartouches. *voir* Cartouches d'impression
  - Cartouches d'encre. *voir* Cartouches d'impression
  - Cartouches d'impression
    - Alignement 38
    - Choix 19
    - Insertion 20
    - Nettoyage 37
    - Niveau d'encre, vérification 20
    - Remplacement 20
    - Stockage 21, 39
    - Test 38
  - Chargement du papier 18
  - CompactFlash 22
  - Configuration minimale requise 53
- D**
  - Dépannage
    - Bluetooth 49
    - Bruits produits par l'imprimante 46
    - Les boutons ne fonctionnent pas 44
    - Messages d'erreur 51
    - Photos introuvables 44
    - Photos sans bordures 46
    - Problèmes d'alimentation 45
    - Problèmes de papier 47
    - Problèmes de qualité 49
    - Support client 57
    - Voyants clignotants 43
  - Déplacement de l'imprimante 7, 40
  - Disposition, sélection 31
  - Documentation, imprimante 3
- E**
  - Enregistrement des photos sur l'ordinateur 35
- Envoi de photos par courrier électronique 36
- Etui
  - Déplacement de l'imprimante 40
- F**
  - Flash numérique 30
  - Format de fichier JPEG 22
  - Format de fichier MPEG-1 22
  - Format de fichier TIFF 22
  - Formats de fichier, pris en charge 54
  - Formats de fichiers, pris en charge 22
- H**
  - HP Instant Share 35, 36
- I**
  - Impression
    - Depuis des appareils photo 32
    - Depuis des cartes mémoire 32
    - Depuis l'ordinateur 3
    - Index des photos 26
    - Miniatures 26
    - Nouvelles photos 27
    - Page de test 38
    - Photos 31
    - Plusieurs copies 27
    - Plusieurs photos 27
    - Sans ordinateur 25
    - Sélection d'une disposition 31
    - Série de photos 27
  - Imprimante
    - Accessoires 7, 40
    - Avertissements 4
    - Caractéristiques 54
    - Connexion 35
    - Déplacement 40
    - Documentation 3
    - Menu 8
    - Messages d'erreur 51
    - Nettoyage 37

- Pièces 4
- Problèmes d'alimentation 45
- Stockage 39

- Informations réglementaires 65

- Insertion
  - Cartes mémoire 22
  - Cartouches d'impression 20

## L

- Logiciel, installation 61

## M

- Memory Sticks 22
- Menu, imprimante 8
- Messages d'erreur 51
- Microdrive 22
- Miniatures, impression 26
- MultiMediaCard 22

## N

- Nettoyage
  - Cartouches d'impression 37
  - Imprimante 37
- Niveau d'encre, vérification 20, 38

## O

- Ordinateur
  - Configuration minimale requise 53
  - Connexion à l'imprimante 35
  - Impression depuis 3
  - Installation du logiciel 61

## P

- Page d'alignement 38
- Page de test 38
- Panneau de commande 5
- Papier
  - Achat et choix 17
  - Bacs 4
  - Chargement 18
  - Dépannage 47
  - Entretien 17, 40
- papier
  - Caractéristiques 54
- Photos

- Affichage 26
- Amélioration de la qualité 30
- Aspect ancien 28
- Cadre 28
- Cartouches d'impression, choix 19
- Diaporama 26
- Enregistrement sur l'ordinateur 35
- Envoi par courrier électronique 36
- Formats de fichiers pris en charge 22
- Impression 31
- Index 26
- Recadrage 28
- Sélection pour l'impression 27
- Suppression des yeux rouges 30
- Tons sépia 28
- Vignette de date et d'heure 28
- Zoom 28

- Photos noir et blanc 19

- Photos sans bordures
  - Impression avec bordures 50
  - Pas d'impression 46
  - Sélection d'une disposition 31

- Piles
  - Appareil photo numérique 32

## Q

- Qualité
  - Dépannage 49
  - Impression 32
  - Impression d'une page de test 38
  - Papier photo 40
  - Photos 30

## R

- Recadrage de photos 28
- Remplacement des cartouches d'impression 20
- Retrait des cartes mémoire 24

## S

- Sacoche

- Modèle 8
- Secure Digital 22
- SmartFocus 30
- SmartMedia 22
- Stockage
  - Cartouches d'impression 21, 39
  - Imprimante 39
  - Papier photo 40
- Support client 57
- Suppression des yeux rouges 30

## T

- Tons sépia 28

## U

- USB
  - Caractéristiques 54
  - Port 4
  - Type de connexion 35

## V

- Vignettes de date et d'heure 28
- Voyants 5

## X

- xD-Picture Card 22

## Z

- Zoom
  - Affichage de 9 photos 26
  - Et recadrage 28

## Declaration of conformity

According to ISO/IEC Guide 22 and EN 45014

---

Manufacturer's name and address:

---

Hewlett-Packard Company, 16399 West Bernardo Drive, San Diego, CA 92127-1899, USA

---

Regulatory model number:	SDGOA-0405
--------------------------	------------

---

Declares that the product:

---

Product name:	Photosmart 370 series (Q3419A)
Model number(s):	Photosmart 375 (Q3419A)
Power adapters:	HP Part # Q3419-60040 (domestic) HP Part # Q3419-60041 (international)

---

Conforms to the following product specifications:

---

Safety:	IEC 60950: 3rd Edition: 1999 EN 60950:2000 UL1950/CSA22.1 No.950, 3rd Edition:1995 NOM 019-SFCI-1993 GB4943:2001
EMC:	CISPR 22: 1997 / EN 55022: 1998, Class B CISPR 24: 1997 / EN 55024: 1998 IEC 61000-3-2: 2000 / EN 61000-3-2: 2000 IEC 61000-3-3/A1: 2001 / EN 61000-3-3/A1: 2001 CNS13438: 1998, VCCI-2 FCC Part 15-Class B/ICES-003, Issue 2 GB9254: 1998

---

Supplementary Information:

The Product herewith complies with the requirements of the Low Voltage Directive 73/23/EEC and the EMC Directive 89/336/EEC and carries the CE marking accordingly.

---

European Contact for regulatory topics only: Hewlett Packard GmbH, HQ-TRE, Herrenberger Strasse 140, D-71034 Böblingen Germany. (FAX +49-7031-14-3143)

---