

EN Start Here

PT Commencez ici

FR Commencez ici

AR

ابدأ هنا

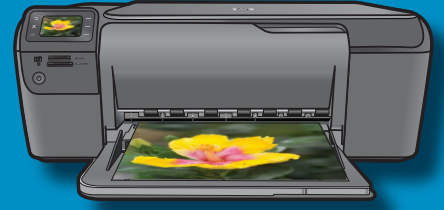

1



EN **IMPORTANT:** Do not connect the USB cable until prompted in **Step 11**.

FR **IMPORTANT :** Ne connectez pas le câble USB avant d'y être invité à l'**Étape 11**.

PT **IMPORTANTE:** Não conecte o cabo USB até ser solicitado na **Etapa 11**.

AR **هام:** لا تقم بتوصيل كابل USB إلى أن تتم مطالبتك بذلك في الخطوة **11**.

2

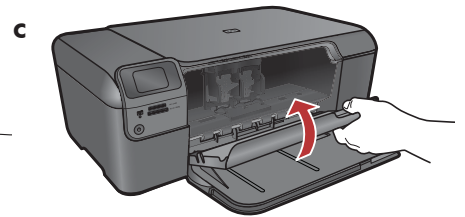
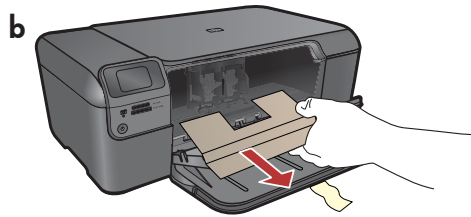
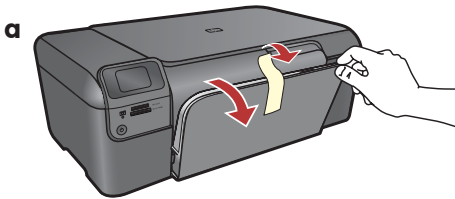

- EN
- Lower both the paper tray and the print cartridge door.
  - Remove all packing material and protective film from the device. If there is a sticker on the color graphics display, remove it.
  - Close the print cartridge door.

- PT
- Abaixe a bandeja de papel e a porta dos cartuchos de impressão.
  - Remova todo o material de embalagem e o filme protetor do dispositivo. Se houver um adesivo no visor gráfico colorido, remova-o.
  - Feche a porta do cartucho de impressão.

- FR
- Abaissez le bac d'alimentation du papier et ouvrez la porte d'accès aux cartouches d'impression.
  - Retirez tout matériel d'emballage ou de protection du périphérique. Si un autocollant est placé sur l'écran graphique couleur, ôtez-le.
  - Fermez la porte d'accès aux cartouches d'impression.

- AR
- قم بخفض كلي من درج الورق وباب خرطوشة الطباعة.
  - قم بإزالة كافة مواد التغليف والغشاء الواقي من الجهاز. في حالة وجود ملصق على الشاشة الرسومية الملونة، قم بإزالتها.
  - أغلق باب خرطوشة الطباعة.



3

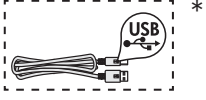
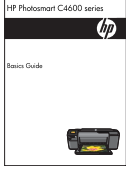
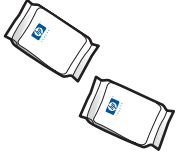
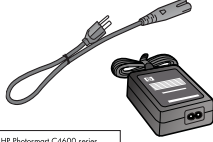

EN

Verify the box contents. The contents of your box may differ.

\*Purchase a USB cable and photo paper separately if it is not included.

FR

Vérifiez le contenu du carton. Le contenu du carton peut varier.

\*Achetez un câble USB et du papier photo séparément si ces éléments ne sont pas inclus.

PT

Verifique o conteúdo da caixa. O conteúdo da sua caixa pode ser diferente do descrito aqui.

\*Adquira um cabo USB e papel fotográfico separadamente, caso não estejam incluídos.

AR

تحقق من محتويات الصندوق. قد تختلف محتويات الصندوق لديك.

\*قم بشراء كابل USB وورق للصور الفوتوغرافية على حدة إذا لم تكن هذه العناصر متوفرة في الصندوق.

4

USB



EN

a. Connect the power cord and adapter. Do not connect the USB cable.  
b. Press  to turn on the HP All-in-One.

**NOTE:** Pay attention to the helpful messages in the display during the setup process.

FR

a. Connectez le cordon d'alimentation et l'adaptateur. Ne branchez pas le câble USB.  
b. Appuyez sur  pour mettre sous tension l'appareil HP tout-en-un.

**REMARQUE:** Soyez attentif aux messages d'aide à l'écran lors de la configuration.

PT

a. Conecte o cabo de alimentação e o adaptador. Não conecte o cabo USB.  
b. Pressione  para ligar o HP All-in-One.

**NOTA:** Observe as mensagens de ajuda que são exibidas no visor durante o processo de instalação.

AR

a. قم بتوصيل سلك الطاقة والمحول. لا تقم بتوصيل كابل USB.

b. اضغط  لتشغيل جهاز HP All-in-One.

**ملاحظة:** احرص على قراءة الرسائل المساعدة التي تظهر على الشاشة أثناء عملية الإعداد.

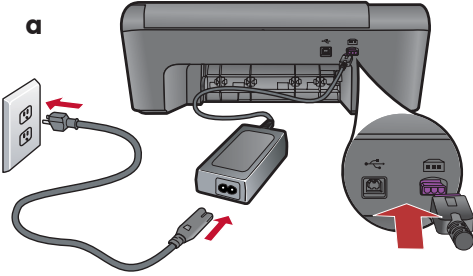

b

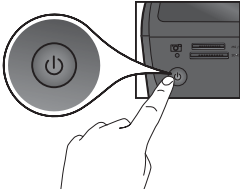

5

EN

- Follow the prompt to set the language and country/region. Use the arrows to select your language from the list of languages, then press **OK** to confirm. Select your country/region, and press **OK** to confirm. To change the language or country/region, use the Back button.
- Follow the prompt to install print cartridges, then go to the next step in this guide.

FR

- Suivez l'invite pour configurer la langue et le pays ou la région. Sélectionnez la langue dans la liste à l'aide des flèches, puis appuyez sur **OK** pour confirmer. Sélectionnez votre pays/région, puis appuyez sur **OK** pour confirmer. Pour changer la langue ou le pays/la région, appuyez sur le bouton Retour.
- Suivez l'invite pour installer les cartouches d'impression, puis passez à l'étape suivante du présent manuel.

PT

- Siga as instruções na tela para definir o idioma e o país/região. Use as setas para selecionar seu idioma, na lista de idiomas, e pressione **OK** para confirmar. Selecione seu país/região e pressione **OK** para confirmar. Para alterar o idioma ou país/região, use o botão Voltar.
- Siga as instruções para instalar os cartuchos de impressão e siga para a próxima etapa deste guia.

AR

- اتباع المطالبات لإعداد اللغة والبلد/المنطقة. استخدم الأسهم لتحديد لغتك من قائمة اللغات، ثم اضغط **OK** (موافق) للتأكيد. حدد البلد/المنطقة التي تقيم بها، ثم اضغط **OK** (موافق) للتأكيد. لتغيير اللغة أو البلد/المنطقة، استخدم زر Back (السابق).
- اتباع المطالبات لتنصيب خرطوشات الطباعة، ثم انتقل إلى الخطوة القادمة في هذا الدليل.

6

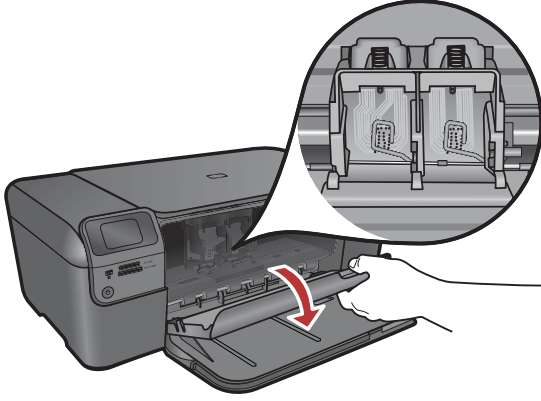

**EN** Open the print cartridge door. Make sure the printer carriage moves to the center. If it does not move to the center, turn the device off, then turn it back on again.

**IMPORTANT:** The device must be turned on to insert cartridges.

**FR** Ouvrez la trappe d'accès aux cartouches d'impression. Assurez-vous que le chariot d'impression se déplace bien vers la partie centrale. Si ce n'est pas le cas, éteignez le périphérique, puis rallumez-le.

**IMPORTANT:** Le périphérique doit être sous tension pour permettre l'insertion des cartouches d'impression.

**PT** Abra a porta dos cartuchos de impressão. Verifique se o carro de impressão se move para o centro. Se isso não acontecer, desligue o dispositivo e ligue-o novamente.

**IMPORTANTE:** Para inserir os cartuchos de impressão, o dispositivo deve estar ligado.

**AR** افتح باب خرطوشة الطباعة. تأكد من أن عربة الطباعة تتحرك إلى الوسط. إذا لم تتحرك إلى الوسط، فقم بإيقاف تشغيل الجهاز، ثم أعد تشغيله مرة أخرى.  
**هام:** يجب تشغيل الجهاز لتركيب الخرطوشات.

7

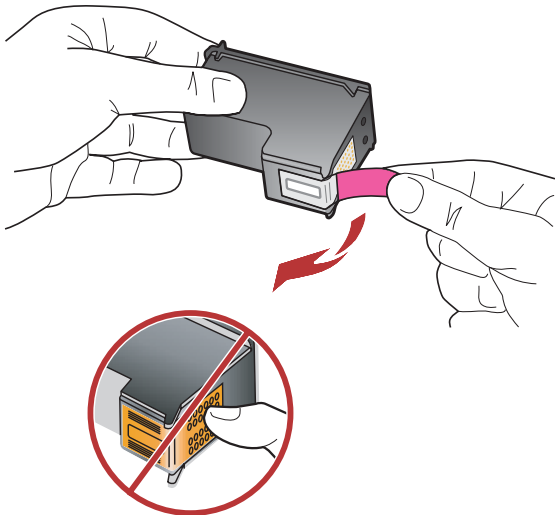

**EN** Remove the tape from both cartridges.  
**CAUTION:** Do not touch the copper-colored contacts or re-tape the cartridges.

**FR** Retirez le ruban adhésif des deux cartouches.  
**ATTENTION:** Ne touchez pas les contacts en cuivre et ne remplacez pas le ruban adhésif sur les cartouches.

**PT** Remova a fita de ambos os cartuchos.  
**CUIDADO:** Não toque nos contatos cor de cobre nem recoloque a fita nos cartuchos.

**AR** قم بإزالة الشريط من كلا الخرطوشتين.  
**تنبيه:** تجنب لمس الموصلات نحاسية اللون أو إعادة لصق الشريط على الخرطوشتين.

a

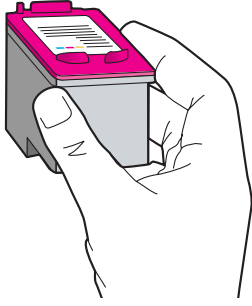

b

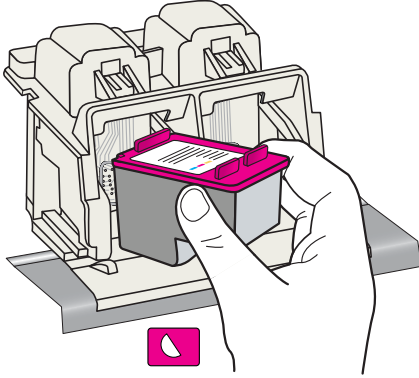

c

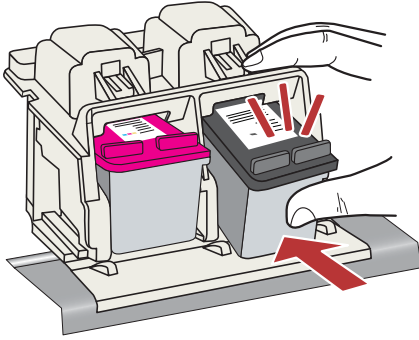

d

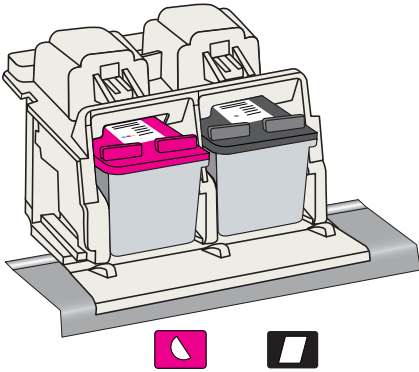

e

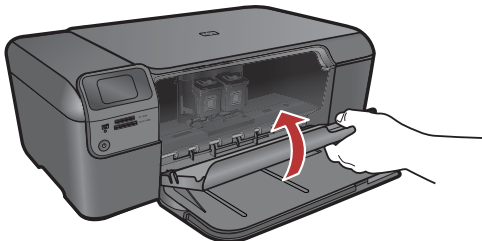

EN

- Hold the cartridges with the HP logo on top.
- Insert the **tri-color** cartridge in the **left cartridge slot** and the **black** cartridge in the **right cartridge slot**.
- Make sure you push the cartridges in **firmly** until they **snap into place**.
- Repeat steps a, b and c to insert black ink cartridge in the right cartridge slot.
- Close the print cartridge door.
- Press **OK** when prompted to confirm the installation of genuine HP print cartridges.

FR

- Tenez les cartouches de manière à ce que le logo HP soit vers le haut.
- Insérez la cartouche **trichromique** dans le **logement pour cartouche gauche** et la cartouche d'encre **noire** dans le **logement pour cartouche droit**.
- Veillez à exercer une pression **ferme** sur les cartouches jusqu'à ce qu'elles se **mettent en place**.
- Répétez les étapes (a), (b) et (c) pour insérer la cartouche d'encre noire dans le logement pour cartouche côté droit.
- Fermez la porte d'accès aux cartouches d'impression.
- Appuyez sur **OK** lorsque vous y êtes invité afin de confirmer l'installation des cartouches d'impression HP authentiques.

PT

- Segure os cartuchos com o logotipo da HP voltado para cima.
- Insira o cartucho **colorido** no **slot de cartucho da esquerda** e o cartucho **preto** no **slot de cartucho da direita**.
- Verifique se empurrou os cartuchos **firmemente** até eles **se encaixarem no lugar**.
- Repita as etapas a, b e c para inserir o cartucho de tinta preto no slot da direita.
- Feche a porta do cartucho de impressão.
- Pressione **OK** quando for solicitado a confirmar a instalação dos cartuchos de impressão HP originais.

AR

- أمسك الخرطوشتين بحيث يكون شعار HP لأعلى.
- قم بتركيب الخرطوشة ثلاثية الألوان في فتحة الخرطوشة اليسرى وخرطوشة الطباعة بالحبر الأسود في فتحة الخرطوشة اليمنى.
- تأكد من دفع الخرطوشتين بإحكام حتى تستقرا في مكانهما.
- كرر الخطوات a, b و c لإدخال خرطوشة الطباعة بالأسود إلى فتحة الخرطوشة اليمنى.
- أغلق باب خرطوشة الطباعة.
- اضغط **OK (موافق)** عند مطالبتك بتأكيد تثبيت خرطوشات طباعة HP الأصلية.

9

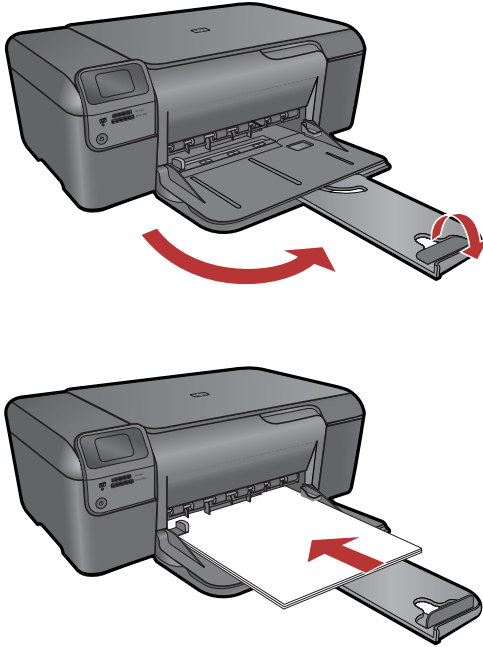

**EN** Pull out the tray extender, and then load plain white paper. Press **OK**.

**FR** Déployez la rallonge du bac et chargez du papier blanc ordinaire. Appuyez sur **OK**.

**PT** Retire o extensor da bandeja e coloque papel branco simples. Pressione **OK**.

**AR** اسحب أداة إطالة الدرج للخارج ثم حمل ورقًا أبيض عاديًا. اضغط **OK** (موافق).

10

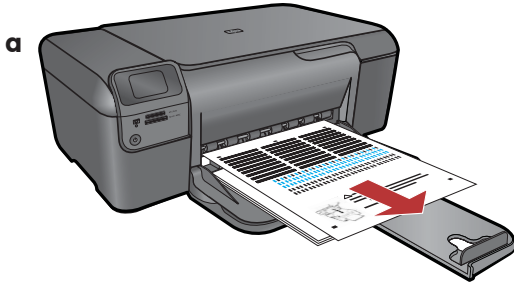

**EN** **a.** Follow the instructions on the display to print the alignment page.  
**b.** Lift the lid. Place the top of the alignment page face down in the front right corner of the glass. Close the lid.  
**c.** Press **OK**.

**FR** **a.** Suivez les instructions affichées à l'écran pour imprimer la page d'alignement.  
**b.** Soulevez le couvercle. Placez le haut de la page d'alignement, face vers le bas, dans l'angle avant droit de la vitre. Refermez le couvercle.  
**c.** Appuyez sur **OK**.

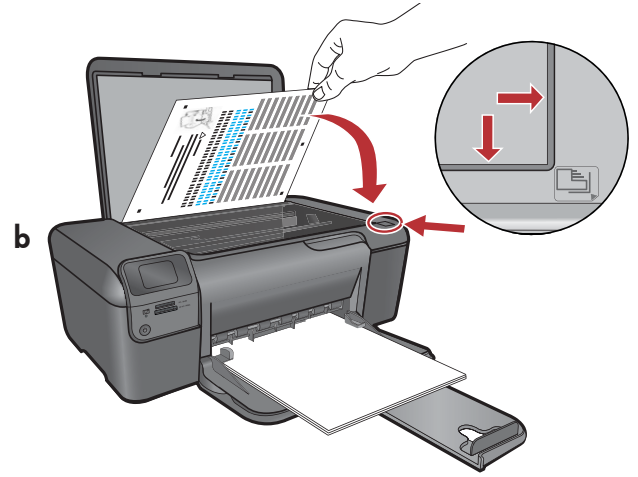

**PT** **a.** Siga as instruções exibidas no visor para imprimir a página de alinhamento.  
**b.** Levante a tampa. Coloque o topo da página de alinhamento voltado para baixo no canto frontal direito do vidro. Feche a tampa.  
**c.** Pressione **OK**.

**AR** **a.** اتبع الإرشادات التي تظهر على الشاشة لطباعة صفحة المحاذاة.  
**b.** قم برفع الغطاء. ضع الجزء العلوي من صفحة المحاذاة ووجهه للأسفل في الزاوية اليمنى الأمامية من السطح الزجاجي. قم بإغلاق الغطاء.  
**c.** اضغط **OK** (موافق).

# 11 - Windows

## A



EN

**NOTE:** Do not connect the USB cable until prompted.

Turn on your computer, login if necessary, and then wait for the desktop to appear. Insert the **blue** CD and follow the onscreen instructions.

**IMPORTANT:** If the startup screen does not appear, double-click **My Computer**, double-click the **CD-ROM** icon with the HP logo, and then double-click **setup.exe**.

FR

**REMARQUE:** ne connectez pas le câble USB avant d'y être invité.

Allumez l'ordinateur, connectez-vous si nécessaire et attendez que le bureau s'affiche. Insérez le CD de couleur **bleue** et suivez les instructions à l'écran.

**IMPORTANT:** Si l'écran de démarrage n'apparaît pas, double-cliquez sur **Poste de travail**, puis double-cliquez sur l'icône du **CD-ROM** comportant le logo HP et double-cliquez sur **setup.exe**.

PT

**NOTA:** Não conecte o cabo USB até ser solicitado.

Ligue o computador, faça login (se necessário) e aguarde a exibição da área de trabalho. Insira o CD **azul** e siga as instruções exibidas na tela.

**IMPORTANTÉ:** Se a tela inicial de instalação não for exibida, clique duas vezes em **Meu Computador**, duas vezes no ícone de **CD-ROM** com o logotipo da HP e duas vezes em **setup.exe**.

AR

**ملاحظة:** لا تقم بتوصيل كابل USB حتى يُطلب منك ذلك. قم بتشغيل جهاز الكمبيوتر وتسجيل الدخول إذا لزم الأمر، ثم انتظر حتى يظهر سطح المكتب. أدخل القرص المضغوط الأزرق واتبع الإرشادات التي تظهر على الشاشة.

**هام:** في حالة عدم ظهور شاشة بدء التشغيل، انقر نقرًا مزدوجًا فوق **My Computer (جهاز الكمبيوتر)**، ثم انقر نقرًا مزدوجًا فوق رمز القرص المضغوط الذي يحمل شعار HP، ثم انقر نقرًا مزدوجًا فوق **setup.exe**.

## B

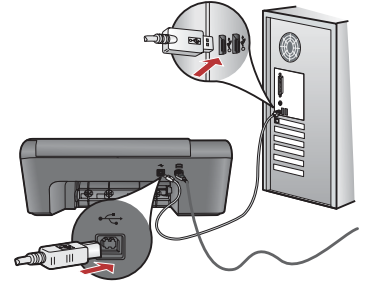
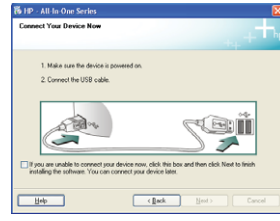

EN

**a.** Once the USB prompt appears, connect the USB cable to the port on the back of the HP All-in-One, and then to any USB port on the computer.

**b.** Follow the onscreen instructions to complete the software installation.

FR

**a.** Lorsque l'invite USB s'affiche, connectez le câble USB au port situé à l'arrière de l'appareil HP Tout-en-un, puis à n'importe quel port USB de l'ordinateur.

**b.** Suivez les instructions à l'écran pour compléter l'installation du logiciel.

PT

**a.** Assim que o prompt USB for exibido, conecte o cabo USB à porta na parte posterior do HP All-in-One e a qualquer porta USB no computador.

**b.** Siga as instruções exibidas na tela para concluir a instalação do software.

AR

**a.** بعد ظهور مطالبة USB، قم بتوصيل كابل USB بالمنفذ الموجود على الجزء الخلفي من جهاز HP All-in-One، ثم قم بتوصيله بأي منفذ USB على جهاز الكمبيوتر.

**b.** اتبع الإرشادات التي تظهر على الشاشة لإكمال تثبيت البرنامج.



# 11 - Mac

## A

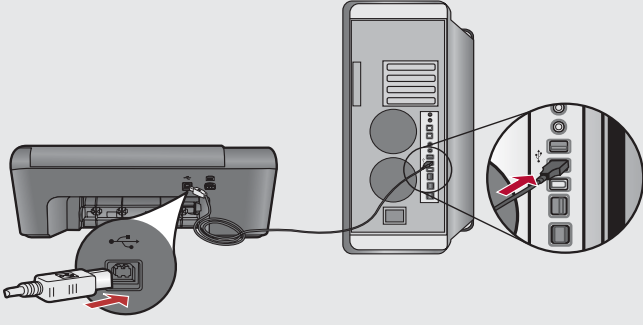

EN

Connect the USB cable to the port on the back of the HP All-in-One, and then to any USB port on the computer.

FR

Connectez le câble USB au port situé à l'arrière du périphérique HP Tout-en-un, puis à n'importe quel port USB de l'ordinateur.

PT

Conecte o cabo USB à porta na parte posterior do HP All-in-One e a qualquer porta USB no computador.

AR

قم بتوصيل كابل USB بالمنفذ الموجود على الجزء الخلفي من جهاز HP All-in-One، ثم قم بتوصيله بأي منفذ USB على جهاز الكمبيوتر.

## B

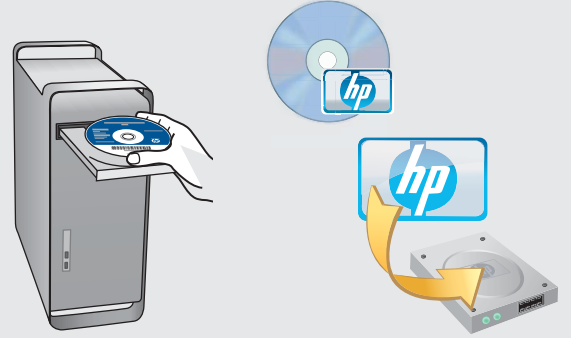

EN

- Insert the **blue** CD.
- Double-click the HP Photosmart CD icon on the desktop.
- Double-click the **HP Installer** icon. Follow the onscreen instructions.
- Complete the **Setup Assistant** screen.

FR

- Insérez le CD de couleur **bleue**.
- Double-cliquez sur l'icône du CD HP Photosmart située sur le bureau.
- Double-cliquez sur l'icône **Programme d'installation HP**. Suivez les instructions affichées à l'écran.
- Renseignez l'écran de l'**Assistant de configuration**.

PT

- Insira o CD **azul**.
- Clique duas vezes no ícone do CD do HP Photosmart na área de trabalho.
- Clique duas vezes no ícone do **HP Installer**. Siga as instruções exibidas na tela.
- Conclua as etapas exibidas na tela do **Assistente de Instalação**.

AR

- أدخل القرص المضغوط الأزرق.
- انقر نقرًا مزدوجًا فوق رمز القرص المضغوط HP Photosmart الموجود على سطح المكتب.
- انقر نقرًا مزدوجًا فوق رمز **HP Installer**. اتبع الإرشادات التي تظهر على الشاشة.
- قم باستكمال شاشة **Setup Assistant** (مساعد الإعداد).



[www.hp.com/support](http://www.hp.com/support)

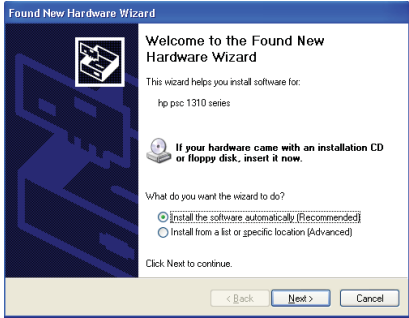

EN

**Problem:** (Windows) The Microsoft Add Hardware screen appears.  
**Action:** Cancel all screens. Unplug the USB cable, and then insert the blue HP All-in-One CD.

FR

**Problème:** (Windows) L'écran Ajout de matériel de Microsoft s'affiche.  
**Action:** Cliquez sur Annuler pour tous les écrans affichés. Débranchez le câble USB, puis introduisez le CD HP Tout-en-un de couleur bleue.

PT

**Problema:** (Windows) A tela Adicionar Hardware da Microsoft é exibida.  
**Ação:** Cancele todas as telas. Desconecte o cabo USB e insira o CD azul do HP All-in-One.

AR

**المشكلة:** (أنظمة تشغيل Windows) تظهر شاشة Add Hardware (إضافة أجهزة) لـ Microsoft.  
**العمل:** قم بإلغاء كافة الشاشات. افصل كابل الـ USB، ثم أدخل قرص HP All-in-One المضغوط الأزرق.

EN

**Problem:** (Windows only) The **Device Setup Has Failed To Complete** screen appears.

**Action:** Unplug the device and plug it in again. Check all connections. Make sure the USB cable is plugged into the computer. Do not plug the USB cable into a keyboard or a non-powered USB hub.

FR

**Problème:** (Windows uniquement) L'écran **La configuration du périphérique a échoué** s'affiche.

**Action:** Débranchez le périphérique, puis rebranchez-le. Vérifiez toutes les connexions. Assurez-vous que le câble USB est branché à l'ordinateur. Ne branchez pas le câble USB sur un clavier ni sur un concentrateur USB non doté de sa propre alimentation.

PT

**Problema:** (Somente Windows) A tela **A configuração do dispositivo não foi concluída** é exibida.

**Ação:** Desconecte o dispositivo e conecte-o novamente. Verifique todas as conexões. Verifique se o cabo USB está conectado ao computador. Não conecte o cabo USB a um teclado ou hub USB sem energia.

AR

**المشكلة:** (أنظمة تشغيل Windows فقط) تظهر شاشة **Device Setup Has Failed To Complete** (فشل استكمال إعداد الجهاز).

**العمل:** افصل الجهاز، ثم أعد توصيله بالكهرباء مرة أخرى. قم بفحص كافة التوصيلات. تأكد من أن كابل USB متصل بجهاز الكمبيوتر. لا تقوم بتوصيل كابل الـ USB بلوحة المفاتيح أو بلوحة توصيلات USB التي لا تصل إليها الطاقة.

