

1 Imprimante HP Deskjet série 6600



Pour trouver une réponse à une question, cliquez sur l'un des liens suivants :

- [Avis](#)
- [Fonctions spéciales](#)
- [Mise en route](#)
- [Connexion à l'imprimante](#)
- [Impression de photos depuis un appareil photo numérique](#)
- [Impression de photos depuis un ordinateur](#)
- [Impression d'autres documents](#)
- [Conseils d'impression](#)
- [Logiciel d'impression](#)
- [Maintenance](#)
- [Dépannage](#)
- [Accessoires facultatifs](#)
- [Spécifications](#)
- [Fournitures](#)

2 Avis

- [Avis et marques déposées](#)
- [Termes et conventions](#)

2.1 Avis et marques déposées

Avis publiés par la société Hewlett-Packard

La reproduction, l'adaptation ou la traduction sans accord écrit préalable est interdite, sauf dans le cadre autorisé par les lois sur le copyright.

Les informations contenues dans ce document sont susceptibles d'être modifiées sans préavis.

Les seules garanties proposées pour les produits et services HP sont stipulées dans les déclarations de garantie expresse qui accompagnent ces produits et services. Aucun élément dans ce document ne constitue une garantie supplémentaire. Hewlett-Packard ne saurait être tenu pour responsable des erreurs ou des omissions techniques ou éditoriales de ce document.

Marques déposées

Apple, le logo Apple, AppleTalk, ColorSync, le logo ColorSync, Finder, Mac, Macintosh, MacOS, Powerbook, Power Macintosh et Quickdraw sont des marques d'Apple Computer, Inc., déposées aux États-Unis et dans d'autres pays.

TrueType est une marque déposée d'Apple Computer, Inc. aux États-Unis.

Adobe et Acrobat sont des marques d'Adobe Systems Incorporated.

© 2004 Copyright Hewlett-Packard Development Company, L.P.

2.2 Termes et conventions

Les termes et conventions de désignation suivants sont utilisés dans le guide de l'utilisateur.

Termes

Les imprimantes HP Deskjet peuvent être désignées sous le terme d'**imprimante** ou d'**imprimante HP**.

Mises en garde, avertissements et remarques

La mention **Attention** indique que l'imprimante HP Deskjet ou d'autres équipements peuvent subir des dommages éventuels, comme l'illustre l'exemple suivant.



Attention : ne touchez pas les gicleurs d'encre des cartouches ou les contacts de cuivre. Si vous touchez ces pièces, vous risquez d'entraîner des obstructions, d'empêcher l'encre de s'écouler et de créer des problèmes de connexion électrique.

La mention **Avertissement** indique que vous risquez de vous blesser ou de blesser des tiers, comme l'illustre l'exemple suivant.



Avertissement : conservez les cartouches d'encre, usagées ou neuves, hors de portée des enfants.

La mention **Remarque** indique que des informations supplémentaires sont proposées, comme l'illustre l'exemple suivant.

Remarque : pour obtenir des résultats optimaux, utilisez les produits HP.

3 Fonctions spéciales

Félicitations ! Vous avez acheté une imprimante HP Deskjet dotée de fonctions très évoluées.

- **Fonctions réseau intégrées** : elles vous permettent de vous connecter à un réseau **câblé** sans avoir recours à un serveur d'impression externe.
- **Mode d'économie d'encre** : le **mode d'économie d'encre** vous permet de poursuivre l'impression avec une cartouche d'encre lorsque l'autre cartouche est vide.
- Bouton d'**annulation** : pour annuler des travaux d'impression, appuyez simplement sur ce **bouton**.
- **Impression de plusieurs pages sur une même feuille de papier** : utilisez le **logiciel d'impression** pour imprimer jusqu'à 16 pages sur une même feuille de papier.
- **Impression sans bordure** : utilisez toute la surface de la page lors de l'impression de photos et de fiches à l'aide de la fonction **Impression sans bordure**.
- **Impression de photos numériques** : utilisez les capacités améliorées d'**impression de photos numériques**.
- **Impression avec six encres** : améliorez l'impression de vos photos avec une **cartouche d'encre photo**.
- **Impression directe depuis un appareil photo** : utilisez le **port PictBridge** situé sur la face avant de l'imprimante pour imprimer des photos directement depuis un appareil photo numérique.
- **Module d'impression recto verso automatique en option** : procurez-vous un **module d'impression recto verso automatique** pour imprimer automatiquement des deux côtés de la feuille.
- **Module d'impression recto verso automatique en option avec petit bac à papier** : procurez-vous un **module d'impression recto verso automatique en option avec petit bac à papier** pour imprimer automatiquement des deux côtés de la feuille et charger des supports de petit format depuis l'arrière de l'imprimante.
- **Bac à papier ordinaire de 250 feuilles en option** : procurez-vous un **bac à papier ordinaire de 250 feuilles** et augmentez la capacité de gestion du papier de l'imprimante.



4 Mise en route



Pour plus d'informations sur les fonctions de l'imprimante, reportez-vous à la rubrique [Fonctions de l'imprimante](#).

Cliquez sur la rubrique appropriée ci-dessous pour obtenir la description d'une fonction de l'imprimante :

- [Boutons et voyants](#)
- [Voyants d'état des cartouches d'encre](#)
- [Bacs à papier](#)
- [Bac pour photos/enveloppes](#)
- [Cartouches d'encre](#)
- [Mode d'économie d'encre](#)
- [Détecteur automatique du type de papier](#)
- [Port PictBridge](#)

Pour plus d'informations sur les accessoires facultatifs, reportez-vous à la rubrique [Accessoires facultatifs](#).

4.1 Fonctions de l'imprimante

L'imprimante HP dispose de plusieurs fonctions destinées à faciliter l'impression et à la rendre plus efficace.

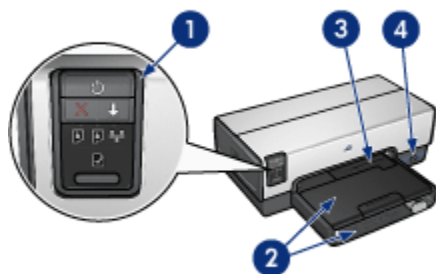

1. Boutons et voyants
2. Bacs à papier
3. Bac pour photos/enveloppes
4. Port PictBridge

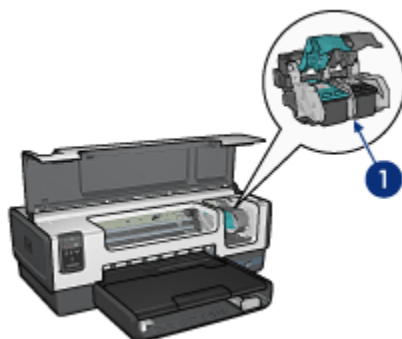

1. Cartouches d'encre
2. Détecteur automatique du type de papier (non illustré)
3. Mode d'économie d'encre (non illustré)

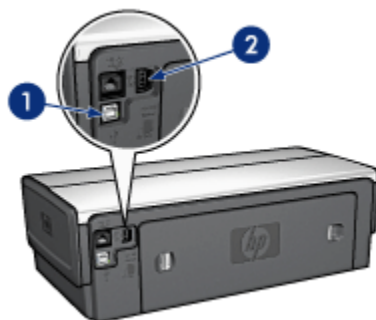

1. Port USB arrière
2. Port Ethernet câblé

Accessoires facultatifs



Module d'impression recto verso automatique (facultatif)

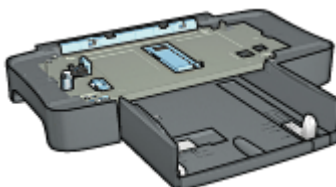

Bac à papier ordinaire de 250 feuilles (facultatif)

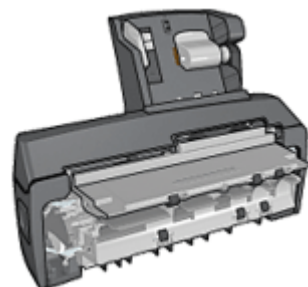

Module d'impression recto verso automatique avec petit bac à papier (facultatif)

4.2 Boutons et voyants

Les boutons de l'imprimante permettent de mettre l'imprimante sous tension ou hors tension, d'annuler ou de redémarrer un travail d'impression. Ils donnent des indications visuelles sur l'état de l'imprimante.

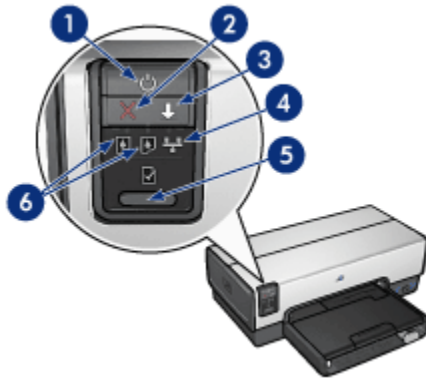

1. Bouton et voyant d'alimentation
2. Bouton d'annulation
3. Bouton et voyant de reprise
4. Voyant Réseau
5. Bouton Rapport
6. Voyants d'état des cartouches d'encre

Cliquez sur l'option appropriée pour obtenir une description des boutons et voyants suivants :

- [Bouton Rapport](#)
- [Voyant Réseau](#)
- [Voyants d'état des cartouches d'encre](#)

Bouton et voyant d'alimentation

Le bouton d'alimentation permet d'allumer et d'éteindre l'imprimante. La mise sous tension de l'imprimante peut prendre quelques secondes après que vous avez appuyé sur le bouton d'alimentation.

Le bouton d'alimentation clignote lorsque l'imprimante traite un travail d'impression.



Attention : pour mettre l'imprimante sous tension ou hors tension, appuyez toujours sur le bouton d'alimentation. L'emploi d'une rallonge électrique, d'un protecteur de surtension ou d'une prise murale avec interrupteur pour la mise sous tension ou hors tension risque d'endommager l'imprimante.

Bouton Annuler l'impression

Le bouton Annuler l'impression permet d'annuler le travail en cours.

Bouton et voyant de reprise

Le voyant de reprise clignote lorsqu'une action est nécessaire, comme le chargement de papier ou l'élimination d'un bouchage papier. Une fois le problème résolu, appuyez sur le bouton de reprise pour continuer l'impression.

4.3 Voyants d'état des cartouches d'encre

Les voyants d'état des cartouches d'encre indiquent l'état de celles-ci.

État des voyants des cartouches d'encre	État des cartouches d'encre
Marche et ne clignote pas	Niveau d'encre bas
Clignote	Maintenance requise

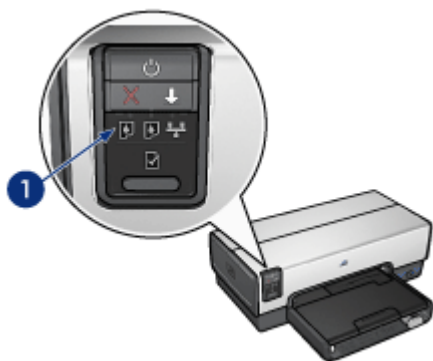

1. Voyants d'état des cartouches d'encre



1. Le voyant d'état **gauche** représente la cartouche d'encre trichromique.
2. Le voyant d'état **droit** représente la cartouche d'encre installée dans le compartiment à droite du support des cartouches. Cette cartouche d'encre peut être la cartouche d'encre noire, la cartouche d'encre photo ou la cartouche d'encre photo grise.

4.4 Bacs à papier

L'imprimante comporte deux bacs à papier :

- Bac d'entrée
- Bac de sortie

Bac d'entrée

Le bac d'entrée contient le papier et les autres supports à imprimer.



1. Bac d'entrée

Faites glisser les guides papier fermement contre les bords des supports d'impression utilisés.



1. Guide de largeur du papier
2. Guide de longueur du papier

Bac de sortie

Les pages imprimées sont déposées dans le bac de sortie.



1. Bac de sortie
2. Bac pour photos/enveloppes

Utilisez le **bac pour photos/enveloppes** pour imprimer à l'unité des enveloppes, des photos de petit format et des cartes.

Soulevez le bac de sortie pour charger le papier.



Pour éviter que le papier tombe du bac de sortie, sortez l'extension de celui-ci, puis déployez la butée de l'extension.



1. Extension du bac de sortie
2. Butée de l'extension du bac de sortie

Ne déployez pas la butée de l'extension du bac de sortie lorsque vous imprimez sur du papier Légal.

Une fois l'impression terminée, pliez la butée d'extension du bac de sortie puis rentrez l'extension du bac de sortie dans le bac de sortie.



4.5 Bac pour photos/enveloppes

Utilisez le bac pour photos/enveloppes pour imprimer les documents suivants :

- Enveloppes

- Photos
- Cartes postales



1. Bac pour photos/enveloppes

Enveloppes

Pour utiliser le bac pour photos/enveloppes avec une enveloppe unique, procédez de la manière suivante.

1. Insérez l'enveloppe, face à imprimer vers le bas et volet de fermeture vers la gauche.



2. Poussez l'enveloppe dans l'imprimante aussi loin que possible sans la plier.
3. Imprimez l'enveloppe.

Photos

Pour utiliser le bac pour photos/enveloppes pour imprimer une seule photo, procédez de la manière suivante.

1. Placez le papier photo dans le bac pour photos/enveloppes, face à imprimer vers le bas.

2. Poussez doucement le papier photo dans le bac aussi loin que possible sans le plier.



3. Faites glisser le bac vers l'avant aussi loin que possible sans forcer.

Remarque : si le papier photo touche le fond du bac de papier, cela signifie que le bac est enfoncé aussi loin que possible.



4. Imprimez la [photo](#).

Cartes postales

Pour utiliser le bac pour photos/enveloppes pour imprimer une seule carte postale, procédez de la manière suivante.

1. Placez la carte postale dans le bac pour photos/enveloppes, face à imprimer vers le bas.
2. Poussez doucement la carte postale dans le bac aussi loin que possible sans la plier.

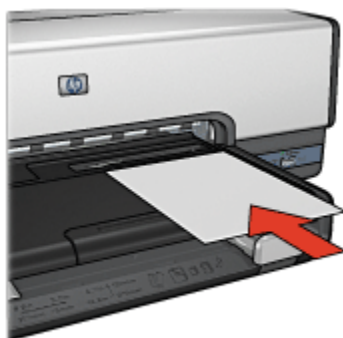

3. Faites glisser le bac vers l'avant aussi loin que possible sans forcer.



4. Imprimez la [carte postale](#).

4.6 Cartouches d'encre

Quatre cartouches d'encre sont disponibles pour utilisation avec l'imprimante.



1. Noire
2. Trichromique
3. Photo
4. Photo grise

Remarque : la disponibilité des cartouches d'encre varie en fonction du pays/de la région.

Utilisation des cartouches d'encre

Impression quotidienne

Utilisez les cartouches noire et trichromique pour les tâches d'impression quotidiennes.

Pour des couleurs plus éclatantes lors de l'impression de photographies en couleur ou autres documents spéciaux, retirez la cartouche d'encre noire et utilisez une **cartouche d'encre photo** de pair avec la cartouche d'encre trichromique.

Pour des photographies en noir et blanc de qualité exceptionnelle, retirez la cartouche d'encre noire et utilisez une **cartouche d'encre photo grise** en association avec la cartouche d'encre trichromique.

Remplacement des cartouches d'encre

Lorsque vous achetez des cartouches d'encre, cherchez le numéro de sélection de la cartouche.

Ce numéro peut se trouver aux endroits suivants.

- Étiquette du numéro de sélection : examinez l'étiquette sur la cartouche d'encre à remplacer.



1. Étiquette du numéro de sélection

- Documentation de l'imprimante : pour obtenir la liste des numéros de sélection des cartouches d'encre, reportez-vous au guide de référence fourni avec l'imprimante.
- Utilitaire HP Inkjet : ouvrez l'**Utilitaire HP Inkjet**, puis sélectionnez l'écran **Fournitures**.

Si une cartouche d'encre est épuisée, l'imprimante peut fonctionner en [mode d'économie d'encre](#).

Pour des informations sur l'installation d'une cartouche d'encre, reportez-vous aux instructions d'[installation des cartouches d'encre](#).

4.7 Mode d'économie d'encre

En mode d'économie d'encre, l'imprimante fonctionne avec une seule cartouche d'encre. Ce mode est activé lorsqu'une cartouche d'encre est retirée du support des cartouches.

Pour retirer une cartouche d'encre, reportez-vous à la rubrique [Installation des cartouches d'encre](#).

Sorties en mode d'économie d'encre

L'impression en mode d'économie d'encre peut entraîner un ralentissement de l'imprimante et avoir une incidence sur la qualité des documents imprimés.

Cartouche d'encre installée	Résultats
Cartouche d'encre noire	Les couleurs sont imprimées en niveaux de gris.
Cartouche d'encre trichromique	Les couleurs sont imprimées, mais le noir apparaît en gris.
Cartouche d'encre photo	Les couleurs sont imprimées en niveaux de gris.
Cartouche d'encre photo grise	Les couleurs sont imprimées en niveaux de gris.

Remarque : il est recommandé de ne pas utiliser la cartouche d'encre photo ou la cartouche d'encre photo grise en mode d'économie d'encre.

Sortie du mode d'économie d'encre

Pour quitter le mode d'économie d'encre, installez deux cartouches d'encre dans l'imprimante.

Pour installer une cartouche d'encre, reportez-vous à la rubrique [Installation des cartouches d'encre](#).

4.8 Détecteur automatique du type de papier

Le détecteur automatique du type de papier sélectionne automatiquement les paramètres d'impression appropriés au support choisi, particulièrement aux supports HP.

Lorsque le détecteur automatique du type de papier est enclenché, l'imprimante numérise la première page du document à l'aide de la lumière optique rouge du détecteur et détermine le meilleur paramètre de type de papier. Une fois que l'imprimante a déterminé le paramètre de type de papier à utiliser, la page est imprimée.

N'exposez pas directement l'imprimante à la lumière du soleil. L'exposition directe à la lumière du soleil peut avoir une répercussion sur le détecteur automatique du type de papier.

Pour utiliser le détecteur automatique du type de papier, reportez-vous à la rubrique [Sélection du type de papier](#).

Remarque : le détecteur automatique du type de papier n'est pas disponible pour l'impression de documents avec le [bac à papier ordinaire de 250 feuilles](#) ou le [module d'impression recto verso automatique avec petit bac à papier](#).

5 Connexion à l'imprimante

- Connexion à un appareil photo numérique
- USB
- Réseau Ethernet câblé
 - Notions de base Ethernet
 - Exemples de réseaux Ethernet
 - Installation de l'imprimante sur un réseau Ethernet
 - Connexion de l'imprimante à un réseau Ethernet
 - Installation du logiciel d'impression
 - Voyants Ethernet
 - Bouton Rapport
 - Voyant Réseau
 - Rapport HP
 - Serveur Web intégré (EWS)
 - Rétablissement des paramètres d'usine par défaut de l'imprimante
 - Glossaire réseau

5.1 USB

Connectez l'imprimante à l'ordinateur via un câble USB.

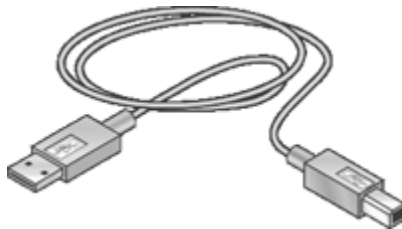

Pour plus d'informations sur la connexion de l'imprimante avec un câble USB, reportez-vous aux instructions de mise en route fournies avec l'imprimante.

5.2 Réseau Ethernet câblé

Pour obtenir des informations sur l'installation, cliquez sur l'un des liens ci-dessous :

- [Notions de base d'Ethernet](#)

- [Installation de l'imprimante sur un réseau Ethernet](#)

Pour une description de la fonction Ethernet de l'imprimante, cliquez sur l'un des liens suivants :

- [Voyants Ethernet](#)
- [Bouton Rapport](#)
- [Voyant Réseau](#)
- [Rapport HP](#)
- [Serveur Web intégré \(EWS\)](#)

Informations complémentaires :

- [Reconfiguration de l'imprimante avec les paramètres usine par défaut](#)
- [Dépannage](#)
- [Glossaire](#)

5.2.1 Notions de base d'Ethernet

La fonction Ethernet intégrée de l'imprimante vous permet de la connecter directement à un réseau Ethernet 10/100 Base-T sans avoir recours à un serveur d'impression externe.

Pour installer l'imprimante sur un réseau Ethernet, suivez les [instructions d'installation Ethernet](#).

Matériel

Concentrateurs, commutateurs et routeurs

Sur un réseau Ethernet, les équipements, tels que les ordinateurs ou les imprimantes, sont tous connectés à un [concentrateur](#), un [commutateur](#) ou un [routeur](#) du réseau.

Même si les concentrateurs, les commutateurs et les routeurs sont assez similaires, il existe des différences notables :

- Les concentrateurs sont passifs. Les autres périphériques du réseau sont branchés sur le concentrateur pour pouvoir communiquer entre eux. Le concentrateur ne gère pas le réseau.
- Un commutateur permet aux périphériques d'un réseau de communiquer entre eux directement de manière efficace et sans incident. Il contrôle et dirige le trafic du réseau de manière à accorder à chaque transmission le plus de bande passante possible, réduisant ainsi les collisions et optimisant la vitesse.
- Le routeur connecte différents réseaux (par exemple, il peut connecter un réseau domestique à Internet). Il est actif et dispose des outils d'administration réseau tels que les [pare-feu](#) et [DHCP](#). Un routeur peut agir en tant que [passerelle](#), contrairement à un concentrateur ou à un commutateur.

Pour connecter l'imprimante à un réseau Ethernet, utilisez un câble Ethernet CAT-5. Les câbles Ethernet comportent une prise RJ-45.

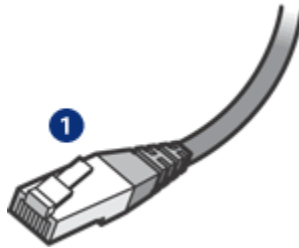

1. Prise RJ-45

Communication réseau

TCP/IP

Les équipements d'un réseau communiquent entre eux à l'aide d'un langage appelé [protocole](#). L'imprimante est conçue pour fonctionner sur des réseaux qui utilisent le protocole [TCP/IP](#).

Chaque périphérique d'un réseau est identifié grâce à une adresse IP qui lui est propre. La plupart des réseaux utilisent un outil logiciel tel que [DHCP](#) ou [AutoIP](#) pour attribuer automatiquement des adresses IP.

Connexions Internet

Les réseaux peuvent être connectés ou non à Internet.

Lorsque vous installez l'imprimante sur un réseau connecté à Internet, il est recommandé d'utiliser une [passerelle](#) pour que l'[adresse IP](#) de l'imprimante soit attribuée via [DHCP](#).

Une passerelle peut être un [routeur](#) ou un ordinateur Macintosh OSX exécutant [Partage Internet](#). Pour plus d'informations sur Partage Internet, consultez la documentation fournie avec l'ordinateur.

Exemples de réseaux Ethernet

Pour voir quelques exemples de réseaux Ethernet, reportez-vous à la rubrique [Exemples de réseaux Ethernet](#).

Impression

Les ordinateurs du réseau envoient des travaux d'impression directement à l'imprimante qui les imprime selon l'ordre d'arrivée.

L'imprimante peut accepter des travaux d'impression envoyés simultanément par quatre utilisateurs.

Ainsi, lorsque cinq utilisateurs envoient simultanément un travail d'impression à l'imprimante, celle-ci accepte les quatre premiers travaux et rejette le dernier. L'utilisateur qui a envoyé le dernier travail d'impression doit patienter quelques minutes avant de l'envoyer à nouveau.

5.2.2 Exemples de réseaux Ethernet

Voici quelques-unes des configurations réseau Ethernet courantes :

Connexion Internet partagée avec routeur servant de passerelle

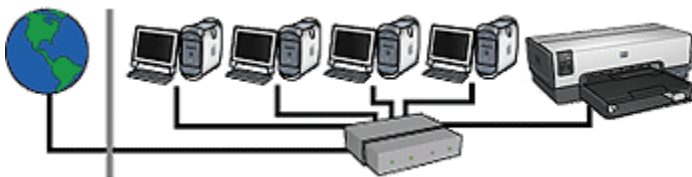

Dans cet exemple, un [routeur](#) gère les connexions réseau et fait office de [passerelle](#) entre le réseau et Internet.

Connexion Internet partagée avec un ordinateur servant de passerelle

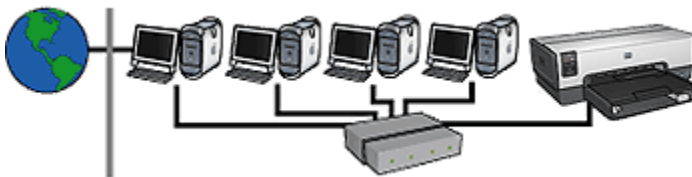

Dans cet exemple, les périphériques réseau sont connectés à un [concentrateur](#). Un ordinateur Macintosh OS X du réseau sert de [passerelle](#) entre le réseau et Internet. Cet ordinateur utilise l'application [Partage Internet](#) pour gérer les connexions réseau et fournir un accès Internet aux autres périphériques.

Connexion à Internet par câble ou par technologie DSL (ligne d'abonné numérique) sans passerelle

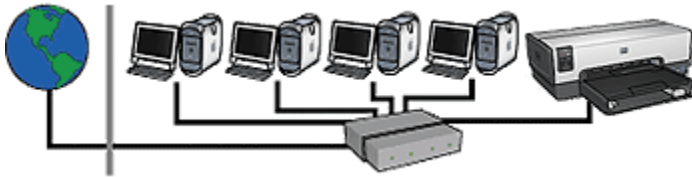

Cet exemple ressemble au premier. Mais dans celui-ci les périphériques réseau sont connectés à un [concentrateur](#), et non à un [routeur](#). Le concentrateur est relié directement à Internet.



Attention : HP déconseille cette configuration. Dans la mesure du possible, utilisez une passerelle pour gérer l'accès Internet de votre réseau : cela réduit le risque de virus et vous protège des intrusions malveillantes.

Réseau Ethernet sans connexion Internet



Dans cet exemple, les périphériques réseau sont connectés à un [concentrateur](#). Les périphériques utilisent la fonctionnalité [AutoIP](#) pour obtenir des adresses IP.

5.2.3 Installation de l'imprimante sur un réseau Ethernet

L'installation de l'imprimante sur un réseau Ethernet s'effectue en deux temps.

Connectez tout d'abord l'imprimante au réseau. Ensuite, installez le logiciel d'impression sur chaque ordinateur qui utilisera l'imprimante.

- [Connexion de l'imprimante à un réseau Ethernet](#)
- [Installation du logiciel d'impression](#)

5.2.4 Connexion de l'imprimante à un réseau Ethernet

Pour connecter l'imprimante à un réseau Ethernet, procédez comme suit :

1. Si nécessaire, installez l'imprimante.

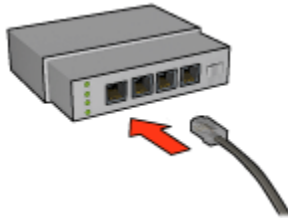

Pour plus d'informations sur l'installation de l'imprimante, consultez la fiche d'installation fournie avec l'imprimante.

2. Vérifiez que l'imprimante est sous tension.
3. Branchez le **câble Ethernet** au port disponible sur le **concentrateur** ou le **routeur** du réseau.



Remarque : ne connectez pas le câble Ethernet à un port de type **WAN** ou **liaison montante**.

4. Branchez le câble Ethernet au port Ethernet situé à l'arrière de l'imprimante.
5. Procédez de l'une des manières suivantes :

État du voyant Connexion	Tâche
Allumé 	Passez à l'étape 6.
Éteint 	Répétez les étapes 2 à 4. Si les voyants sont toujours éteints, vérifiez que : <ul style="list-style-type: none">• L'imprimante est sous tension.• Le concentrateur ou le routeur du réseau est allumé.• Toutes les connexions de câbles sont correctes.• Vous utilisez bien un câble Ethernet.

6. **Imprimez un rapport HP.**
7. Installez le **logiciel d'impression** sur chaque ordinateur qui utilisera l'imprimante.



Attention : il est conseillé d'installer l'imprimante et les ordinateurs qui l'utilisent sur le même sous-réseau. En fonction du type de routeur utilisé, l'installation de l'imprimante sur plusieurs sous-réseaux peut poser problème.

5.2.5 Installation du logiciel d'impression

Avant d'installer le logiciel d'impression sur un ordinateur en réseau, vérifiez que :

- L'imprimante est configurée et allumée.
- Le **concentrateur**, le **commutateur** ou le **routeur** du réseau est allumé et fonctionne correctement.
- Tous les ordinateurs du réseau sont allumés et connectés au réseau.
- L'imprimante est installée sur le réseau.

Installation du logiciel

Pour installer le logiciel d'impression sur l'ordinateur, procédez comme suit :



1. Insérez le CD-ROM du logiciel d'impression dans le lecteur de l'ordinateur, puis double-cliquez sur l'icône du CD sur le bureau.
2. Double-cliquez sur l'icône **HP Deskjet 6600 installer**, puis, à l'invite, redémarrez l'ordinateur.
3. Ouvrez le **Sélecteur**, puis sélectionnez l'icône **HP Inkjet 6.x**.
4. Lorsqu'un message vous demande si vous souhaitez que l'ordinateur recherche les imprimantes réseau TCP/IP, cliquez sur **Oui**.
5. Sélectionnez l'imprimante, puis fermez le **Sélecteur**.

5.2.6 Voyants Ethernet

Les voyants Ethernet de l'imprimante indiquent l'état de la connexion Ethernet de l'imprimante.



Voyant de connexion

Le voyant de connexion est fixe lorsque l'imprimante est connectée à un réseau Ethernet et sous tension.

État du voyant de connexion	État de l'imprimante
<p>Allumé</p> 	<p>Connectée à un réseau Ethernet et sous tension.</p>
<p>Éteint</p> 	<p>Ni connectée à un réseau Ethernet, ni éteinte.</p>

Voyant d'activité

Le voyant d'activité clignote lorsque l'imprimante reçoit ou transmet des données sur la liaison Ethernet.

État du voyant d'activité	État de l'imprimante
<p>Clignote</p> 	<p>Reçoit ou transmet des données via la connexion Ethernet</p>
<p>Éteint</p> 	<p>Ne reçoit et ne transmet pas de données via la connexion Ethernet</p>

5.2.7 Bouton Rapport

Utilisez le bouton Rapport pour effectuer les tâches suivantes :

- Impression d'un rapport HP
- Reconfiguration de l'imprimante avec les paramètres usine par défaut



1. Bouton Rapport

5.2.8 Voyant Réseau

Le voyant Réseau s'allume lorsque l'imprimante est connectée à un réseau Ethernet.

État du voyant	État de la connexion au réseau de l'imprimante
 Allumé	Connectée à un réseau Ethernet.

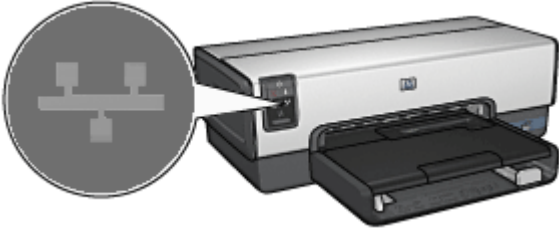
État du voyant	État de la connexion au réseau de l'imprimante
 <p data-bbox="199 552 262 579">Éteint</p>	<p data-bbox="786 395 1002 449">Pas connectée à un réseau Ethernet.</p>

5.2.9 Rapport HP

Le rapport HP donne des informations utiles sur les connexions [câblées](#) et [PictBridge](#) de l'imprimante.

Impression d'un rapport HP

Pour imprimer un rapport HP, vérifiez que l'imprimante est sous tension et qu'elle est en attente, puis appuyez une fois sur le bouton **Rapport**.

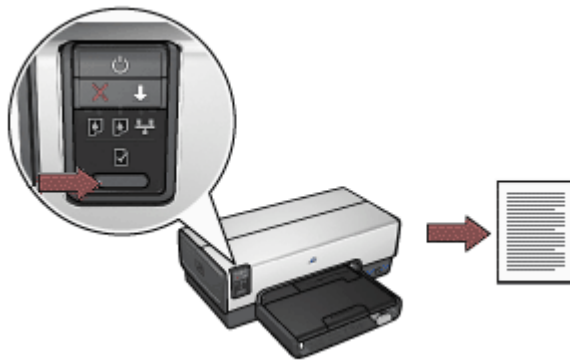

Si l'imprimante vient d'être connectée au réseau, patientez quelques minutes avant d'imprimer le rapport HP pour permettre à l'imprimante d'obtenir des paramètres appropriés.

Sélection de la langue

La langue par défaut du rapport HP est l'anglais. Pour imprimer dans une autre langue, procédez de la manière suivante.

1. Appuyez sur le bouton **Rapport** pour imprimer la version anglaise de cette page.
2. Retrouvez la langue voulue dans la partie inférieure du rapport.
3. Pour imprimer le rapport dans cette langue, suivez les instructions qui lui correspondent.

Par exemple, pour imprimer la page en français, maintenez le bouton **Rapport** enfoncé, appuyez deux fois sur le **bouton de reprise** puis relâchez le bouton **Rapport**.

Compréhension du rapport HP

Le rapport HP comporte les informations ci-dessous, dont vous aurez fréquemment besoin.

Informations générales

Les informations générales s'appliquent aux réseaux Ethernet :

Information	Signification
État du réseau	État du réseau de l'imprimante : <ul style="list-style-type: none">• Prêt : l'imprimante est prête à imprimer.• Hors ligne : l'imprimante n'est connectée à aucun réseau.
Connexion active	Type de réseau auquel l'imprimante est connectée : <ul style="list-style-type: none">• Câblé : l'imprimante est connectée à un réseau Ethernet.• Désactivé : l'imprimante n'est connectée à aucun réseau.
URL	Adresse à utiliser pour activer le serveur Web intégré de l'imprimante.
Adresse matérielle (MAC)	Adresse MAC (Media Access Control) de l'imprimante.
Version du microprogramme	Numéro de révision du logiciel interne de l'imprimante. Le service d'assistance technique HP peut demander ce renseignement.

Information	Signification
Nom d'hôte	Nom d'hôte de l'imprimante sur le réseau.
Adresse IP	Adresse IP actuelle de l'imprimante sur le réseau.
Masque sous-réseau	Masque de sous-réseau de l'imprimante.
Passerelle par défaut	Adresse de la passerelle de l'imprimante.
Configuration	Manière dont l'imprimante a obtenu son adresse IP : <ul style="list-style-type: none"> • Automatique : AutoIP ou DHCP • Manuel : adresse IP statique
Serveur DNS	Adresse IP du serveur de nom de domaine de l'imprimante. Non spécifié signifie qu'aucune adresse IP n'a été définie. Ce paramètre ne s'applique pas à l'imprimante.
mDNS	Nom de service mDNS de l'imprimante sur le réseau. Ce nom est utilisé par Rendezvous d'Apple pour identifier l'imprimante sur Mac OS X v10.2.3 ou supérieure.
Mot de passe administrateur	Indique si le serveur Web intégré de l'imprimante est protégé par un mot de passe. <ul style="list-style-type: none"> • Défini : un mot de passe est requis. • Non défini : aucun mot de passe n'est requis.
Configuration des liaisons	Configuration des liaisons réseau : <ul style="list-style-type: none"> • 10T-Full • 10T-Full • 10T-Full • 10T-Full

Sans fil 802.11

Les informations sur le sans fil 802.11 ne s'appliquent pas à l'imprimante HP Deskjet série 6600.

La section Divers contient des informations relatives aux réseaux Ethernet et aux connexions PictBridge :

Information	Signification
Total de paquets transmis	Nombre de paquets envoyés sans erreur. Le service d'assistance technique HP peut demander ce renseignement.
Total de paquets reçus	Nombre de paquets reçus sans erreur. Le service d'assistance technique HP peut demander ce renseignement.
État PictBridge	<ul style="list-style-type: none"> • Connecté : l'imprimante est connectée à un appareil photo numérique. • Erreur : problème avec la connexion PictBridge.
Dernière erreur PictBridge	Dernière erreur connue dans la fonction PictBridge de l'imprimante depuis son dernier démarrage.

5.2.10 Serveur Web intégré (EWS)

Le serveur Web intégré (EWS) constitue une façon simple de gérer votre imprimante sur un réseau.

Utilisez le serveur Web intégré de l'imprimante pour effectuer les tâches suivantes :



- Vérifier l'état de l'imprimante.
- Régler la configuration réseau de l'imprimante.
- Vérifier les niveaux d'encre des cartouches (approximatifs).
- Afficher les statistiques réseau.
- Visiter le site Internet de HP pour obtenir des informations sur l'assistance et acheter des fournitures.



Attention : il est conseillé d'installer l'imprimante et les ordinateurs qui l'utilisent sur le même sous-réseau. En fonction du type de routeur utilisé, l'installation de l'imprimante sur plusieurs sous-réseaux peut poser problème.

Avant d'utiliser le serveur Web intégré, vérifiez que l'imprimante et l'ordinateur sont sous tension et connectés au réseau.

Pour ouvrir le serveur Web intégré, procédez comme suit :

1. Lancez votre navigateur Internet.

Utilisez Microsoft Internet Explorer version 5.0 ou supérieure ou Netscape version 4.75 ou supérieure.

2. Entrez l'[adresse IP](#) de l'imprimante dans le champ adresse du navigateur.

Remarque : si votre ordinateur utilise un serveur proxy pour accéder à Internet, vous aurez peut-être besoin de configurer votre navigateur afin d'éviter le serveur proxy pour accéder au serveur Web intégré.

Si vous ne connaissez pas l'adresse IP de l'imprimante, imprimez le [rapport HP](#).

Remarque : pour savoir comment utiliser le serveur Web intégré de l'imprimante, consultez l'aide en ligne. Pour accéder à l'aide en ligne, cliquez sur **Aide** sous l'intitulé **Autres liens**.



Attention : si l'imprimante perd sa connexion réseau, vous devrez peut-être utiliser les nouveaux paramètres pour vous reconnecter ou redéfinir les paramètres usine par défaut et réinstaller le logiciel.

5.2.11 Rétablissement des paramètres d'usine par défaut de l'imprimante

Lorsqu'une imprimante est configurée pour un réseau, elle sauvegarde ses paramètres de configuration en mémoire.

La reconfiguration de l'imprimante avec les paramètres usine par défaut efface tous les paramètres de votre réseau stockés dans sa mémoire. Nous vous conseillons d'effectuer cette reconfiguration uniquement en dernier ressort pour dépanner l'imprimante.

Par ailleurs, le fait de restaurer les paramètres d'usine par défaut de l'imprimante efface le mot de passe administrateur du [serveur Web intégré \(EWS\)](#).

Si vous reconfigurez l'imprimante avec les paramètres usine par défaut, vous devrez peut-être réinstaller le logiciel d'impression. De plus, vous devrez reconfigurer les paramètres de sécurité de l'imprimante.

Pour reconfigurer l'imprimante avec ses paramètres usine par défaut, procédez comme suit :

1. Vérifiez que l'imprimante est allumée.
2. Maintenez le bouton **Rapport** enfoncé.
3. Tout en maintenant le bouton **Rapport** enfoncé, appuyez trois fois sur le bouton **Annuler**.
4. Relâchez le bouton **Rapport**.

5.2.12 Glossaire réseau

nombres

10/100 Base-T : Terme technique désignant "Ethernet". 10/100 fait référence à la vitesse à laquelle le réseau Ethernet fonctionne. 10 indique 10 mégabits par seconde (Mbits/s) pour un réseau Ethernet normal et 100 indique 100 Mbits/s pour un réseau Ethernet rapide.

a

Adresse IP (Internet Protocol) : Numéro unique qui identifie un périphérique sur un réseau. Souvent, l'adresse IP est attribuée automatiquement par DHCP ou AutoIP. Toutefois, il est possible d'attribuer manuellement une adresse IP statique à un périphérique.

Adresse IP statique : Adresse IP attribuée manuellement à un périphérique du réseau. L'adresse IP statique ne change pas tant qu'elle n'est pas modifiée manuellement. Il est aussi possible d'attribuer des adresses IP avec DHCP et AutoIP.

Adresse MAC (Media Access Control) : Adresse matérielle d'un périphérique sur un réseau. L'adresse MAC de l'imprimante figure dans le rapport HP.

AutoIP : Processus au cours duquel le périphérique d'un réseau s'attribue automatiquement une adresse IP.

b

BOOTP (Bootstrap Protocol) : Protocole Internet qui permet à un périphérique de trouver son adresse IP, l'adresse IP d'un serveur BOOTP sur le réseau et un fichier à mettre en mémoire pour faire fonctionner la machine. Le périphérique peut ainsi effectuer l'amorçage sans avoir recours au disque dur ou à une disquette.

c

Câble Ethernet : Il existe deux types de câbles Ethernet. Le câble droit est le plus courant. Il sert à connecter les périphériques d'un réseau à un concentrateur ou un routeur. Le câble croisé est utilisé pour connecter deux périphériques disposant de ports Ethernet à condition que ce ne soit ni des concentrateurs, ni des routeurs. Utilisez un câble CAT-5 avec une prise RJ-45 pour connecter l'imprimante à un réseau Ethernet.

Commutateur : Périphérique réseau qui gère le trafic du réseau de manière à réduire les collisions et augmenter la vitesse.

Concentrateur : Périphérique simple qui constitue la partie centrale du réseau Ethernet. D'autres périphériques du réseau sont connectés au concentrateur.

d

DHCP (Dynamic Host Configuration Protocol) : Protocole utilisé pour attribuer automatiquement une adresse IP à chaque périphérique du réseau.

e

EAP (Extensible Authentication Protocol) : Protocole général servant à l'authentification. Il prend aussi en charge plusieurs méthodes d'authentification telles que les cartes à jeton, les mots de passe à usage unique, les certificats et l'authentification par clé publique.

Ethernet : Type très répandu de réseaux d'ordinateurs câblés pour réseaux LAN.

i

ICS (Connexion Internet partagée) : Programme Windows qui permet à un ordinateur de servir de passerelle entre Internet et un réseau. ICS utilise DHCP pour attribuer les adresses IP. Pour plus de détails sur ICS, consultez la documentation Windows.

m

Masque de sous-réseau : Numéro identifiant les adresses IP qui appartiennent à un sous-réseau.

Mbit/s (mégabits par seconde) : Unité de mesure du débit auquel le réseau fonctionne. Par exemple, 1 Mbits/s équivaut à 1 000 000 bits par seconde (soit 125 000 octets par seconde).

mDNS (Multicast Domain Name Server) : Avec cette alternative au serveur de nom de domaine, un équipement émet une notification mDNS pour fournir des informations sur le service qu'il offre. La notification comprend le type de service (tel que l'impression), le nom du service (tel que "votre imprimante"), les adresses IP et de port ainsi que d'autres informations utiles. Chaque périphérique du réseau reçoit une notification et stocke les informations dans un serveur DNS qui lui appartient.

n

Nom d'hôte : Nom qui identifie l'imprimante sur le réseau. Le nom d'hôte de l'imprimante figure dans le rapport HP. Utilisez ce nom pour ouvrir le serveur Web intégré de l'imprimante.

p

Paquet de diffusion : Paquet envoyé d'un périphérique d'un réseau à tous les autres périphériques de ce réseau.

Paquet à diffusion individuelle : Paquet transmis par un périphérique du réseau à un autre périphérique de ce réseau.

Paquet : Message envoyé d'un périphérique du réseau à tous les autres périphériques de ce réseau.

Pare-feu : Combinaison d'outils matériels et logiciels qui protège un réseau des intrusions malveillantes.

Partage Internet : Programme Macintosh OSX qui permet à un ordinateur de servir de passerelle entre Internet et un réseau. Reportez-vous à la documentation de votre Macintosh pour plus d'informations sur Partage Internet.

Passerelle : Périphérique spécialisé (routeur ou ordinateur) qui relie deux réseaux différents. Par exemple, un ordinateur appartenant à un réseau Ethernet peut servir de passerelle entre le réseau et Internet.

Protocole : Langage utilisé par les périphériques d'un réseau pour communiquer. TCP/IP est un exemple de protocole réseau.

r

RJ-45 : Type de prise situé à l'extrémité d'un câble Ethernet.

Routeur : Périphérique réseau complexe qui dirige les paquets d'un réseau à l'autre. Un routeur peut servir de passerelle entre un réseau LAN et Internet.

Réseau LAN (Local Area Network) : Réseau d'ordinateurs très rapide reliant les périphériques situés à une distance relativement limitée les uns des autres. Ethernet est un type de réseau LAN.

s

Sous-réseau : Petit réseau qui se comporte comme une partie d'un réseau plus important. Il est conseillé d'installer l'imprimante et les ordinateurs qui l'utilisent sur le même sous-réseau.

t

TCP/IP (Transmission Control Protocol/Internet Protocol) : Protocole de communication réseau utilisé par Internet. La fonction réseau intégrée de l'imprimante prend en charge les réseaux LAN qui utilisent TCP/IP.

6 Impression de photos depuis un appareil photo numérique

Apprenez à imprimer des photos directement depuis un appareil photo numérique :

- [Description de PictBridge](#)
- [Instructions d'impression avec PictBridge](#)
- [Résolution des problèmes PictBridge](#)
- [Utilisation du module d'impression recto verso automatique avec petit bac à papier et PictBridge](#)

6.1 PictBridge

Si votre appareil photo est doté de la fonction PictBridge, vous pouvez imprimer vos photos numériques sans passer par un ordinateur. Il vous suffit de brancher l'appareil photo sur le port PictBridge de l'imprimante.



1. Port PictBridge

Remarque : lorsque deux périphériques PictBridge communiquent, seuls les services communs aux deux sont disponibles. Par exemple, certains appareils photo permettent d'imprimer des images TIFF ou JPEG via une connexion PictBridge, mais comme l'imprimante ne prend pas en charge l'impression de fichiers TIFF sur une connexion PictBridge, seuls les fichiers JPEG peuvent être imprimés.

Lorsqu'un appareil photo est connecté au port PictBridge, par défaut, l'imprimante imprime les photos au format 4 x 6 pouces, sans bordure, en orientation portrait. Pour plus d'informations sur l'impression depuis l'appareil photo, consultez la documentation fournie avec l'appareil.

6.2 Impression avec PictBridge

Pour imprimer directement vos photos depuis un appareil photo numérique, vous devez disposer des éléments suivants :

- Un appareil photo compatible avec PictBridge
- Un câble USB pour l'appareil photo numérique



Consultez la documentation fournie avec votre appareil photo pour vérifier qu'il est bien compatible avec PictBridge.

Impression

Pour imprimer des photos depuis un appareil compatible avec PictBridge, procédez de la façon suivante :

1. Chargez du papier photo dans l'imprimante.

Pour plus d'instructions sur le chargement de papier photo, sélectionnez l'une des options suivantes :

- [Petites photos](#)
 - [Grandes photos](#)
 - [Petites photos à partir du module d'impression recto verso automatique avec petit bac à papier](#)
2. À l'aide du câble USB fourni avec l'appareil photo, branchez l'appareil sur le port PictBridge situé à l'avant de l'imprimante.
 3. Mettez l'appareil photo sous tension, puis passez en mode PictBridge.

Si vous ne savez pas comment passer en mode PictBridge, consultez la documentation fournie avec l'appareil photo.

Remarque : lorsque l'appareil est correctement branché, le voyant de connexion s'allume. Pendant l'impression depuis l'appareil photo, ce voyant clignote en vert. Si l'appareil photo n'est pas compatible avec PictBridge ou s'il n'est pas en mode PictBridge, le voyant d'erreur clignote.

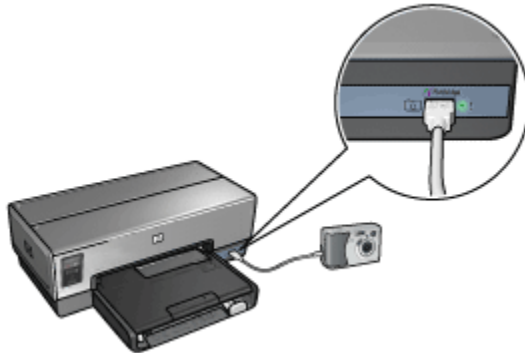

Lorsque l'appareil photo est correctement connecté à l'imprimante, vous pouvez lancer l'impression. Vérifiez que le papier chargé dans l'imprimante correspond bien au format défini sur l'appareil. Pour plus d'informations sur l'impression depuis l'appareil photo, consultez la documentation fournie avec l'appareil.

6.3 En cas de problème avec PictBridge

Les images présentes sur l'appareil photo numérique connecté ne s'impriment pas

Il existe plusieurs raisons pour que les images d'un appareil photo numérique connecté ne s'impriment pas.

- L'appareil photo numérique n'est pas compatible avec PictBridge.
- L'appareil photo numérique n'est pas en mode PictBridge.
- Le format des images n'est pas pris en charge.
- Vous n'avez pas sélectionné les photos à imprimer sur l'appareil.

Consultez la documentation fournie avec votre appareil photo pour vérifier qu'il est bien compatible avec PictBridge.



S'il est compatible, vérifiez que l'appareil est bien en mode PictBridge. Pour savoir comment passer en mode PictBridge, consultez la documentation fournie avec l'appareil photo.

Assurez-vous que l'appareil enregistre les photos dans un format pris en charge par la fonction de transfert PictBridge :

- EXIF/JPEG
- JPEG

Avant de connecter l'appareil photo numérique au port PictBridge de l'imprimante, sélectionnez quelques photos à imprimer.

Les voyants PictBridge clignotent

État des voyants	Explication
<p>Les voyants de connexion et d'erreur clignotent</p> 	<p>La connexion entre l'imprimante et l'appareil photo a été interrompue pendant l'impression.</p> <p>Vérifiez la connexion USB.</p>
<p>Le voyant de connexion est allumé et le voyant d'erreur clignote</p> 	<p>L'appareil photo n'est plus sous tension.</p> <p>Changez les piles de l'appareil ou branchez-le à une prise d'alimentation.</p>
<p>Le voyant de connexion est allumé et le voyant d'erreur clignote deux fois</p> 	<p>L'appareil photo a demandé une fonction non prise en charge.</p>

6.4 Utilisation du module d'impression recto verso automatique avec petit bac à papier pour l'impression à partir d'un appareil photo numérique

Pour pouvoir utiliser le module d'impression recto verso automatique avec petit bac à papier lorsque vous effectuez une impression directement depuis un appareil photo numérique, vous devrez peut-être configurer l'imprimante pour qu'elle utilise le papier du module et non celui du bac d'entrée.

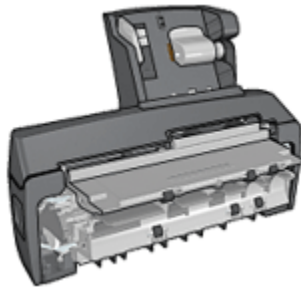

Configuration de l'imprimante pour qu'elle utilise le papier du module

Pour configurer l'imprimante afin qu'elle utilise le papier du module, procédez de la façon suivante :

1. Maintenez le bouton **Rapport** enfoncé.
2. Maintenez le bouton **Rapport** enfoncé et appuyez deux fois sur le bouton **Annuler**.
3. Relâchez le bouton **Rapport**.

Après avoir configuré l'imprimante pour qu'elle utilise le papier du module, [chargez le papier photo dans le module](#), puis suivez les [instructions d'impression PictBridge](#).

Remarque : pour imprimer des photos avec PictBridge, il suffit de configurer une fois l'imprimante pour qu'elle utilise le papier du module d'impression recto verso automatique avec petit bac à papier. L'imprimante essaie ensuite d'imprimer à partir du module jusqu'à ce qu'elle soit reconfigurée pour imprimer les photos PictBridge via le bac d'entrée.

Nouvelle configuration de l'imprimante pour qu'elle utilise le papier du bac d'entrée

Pour reconfigurer l'imprimante pour qu'elle utilise le papier du bac d'entrée pour l'impression de photos PictBridge, procédez de la façon suivante :

1. Maintenez le bouton **Rapport** enfoncé.

-
2. Maintenez le bouton **Rapport** enfoncé et appuyez deux fois sur le bouton **Annuler**, puis appuyez une fois sur la touche de **reprise**.
3. Relâchez le bouton **Rapport**.

7 Impression de photos depuis un ordinateur

Sélectionnez le type de photographie à imprimer :

Photos sans bordure



Petite photo sans bordure



Grande photo sans bordure

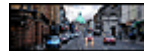

Photo panoramique sans bordure

Photos avec une bordure blanche



Petite photo avec une bordure blanche



Grande photo avec une bordure blanche



Photo panoramique avec une bordure blanche

Amélioration de vos photos

Apprenez à améliorer vos photographies grâce aux [fonctions d'impression photo](#) de l'imprimante.

PictBridge

Utilisez le [port PictBridge](#) de l'imprimante pour imprimer des photos directement depuis un appareil photo numérique.

7.1 Amélioration de vos photos

Le logiciel d'impression offre plusieurs fonctions qui facilitent l'impression des photos numériques et améliorent la qualité des photos.

- Utilisez les [options pour photographie numérique HP](#) pour retoucher les photos.
- Obtenez des photos d'une résolution supérieure grâce à l'option [ppp maximal](#).

- Pour économiser de l'argent et de l'encre lorsque vous imprimez des photos, utilisez du papier photo HP ordinaire, semi brillant.

Apprenez à ajouter une touche professionnelle à vos photographies numériques.

- Utilisez la [cartouche d'encre photo](#) pour obtenir de belles couleurs.
- Utilisez les [paramètres de couleur](#) pour modifier l'impression des couleurs.
- Utilisez la [cartouche d'encre photo grise](#) pour obtenir des photos en noir et blanc sensationnelles.
- Imprimez des [photos en noir et blanc](#).
- Imprimez une photo jusqu'aux bords du papier grâce à l'[impression sans bordure](#).

Pour éviter que le papier photo ne se gondole, suivez les [instructions de stockage de papier photo](#).

7.2 Options pour photographie numérique HP

L'imprimante offre plusieurs options destinées à améliorer la qualité des photographies numériques.

Pour accéder à l'écran **Photographie numérique**, procédez de la manière suivante.

1. Ouvrez la boîte de dialogue [Imprimer](#).
2. Sélectionnez l'écran **Photographie numérique**.

Description

La boîte de dialogue **Photographie numérique** permet de définir les options suivantes.



1. **Menu Options** : sélectionnez l'une des options suivantes.

- **Digital Flash** : permet d'éclaircir les images sombres. Cliquez sur **Automatique** pour que le pilote d'impression règle automatiquement la luminosité.
- **Amélioration du contraste** : permet de régler le contraste à votre convenance. Cliquez sur **Automatique** pour que le pilote d'impression règle automatiquement le contraste.
- **SmartFocus** : permet d'améliorer la qualité et la clarté des images. Cliquez sur **Activé** pour que la netteté des détails des images soit automatiquement réglée par le pilote de l'imprimante.
- **Lissage** : permet de lisser une image. Cliquez sur **Automatique** pour que le pilote d'impression règle automatiquement le lissage.
- **Netteté** : permet de régler la netteté des images à votre convenance. Cliquez sur **Automatique** pour que le pilote d'impression règle automatiquement la netteté.

2. **Menu Réglage de tous les paramètres** : sélectionnez l'une des options de paramètres suivantes.

- **Tous désactivés** : désactive toutes les options de photographie numérique.
- **Tous réglés sur Automatique** : définit toutes les options de photographie numérique sur **Automatique**.
- **Utiliser les préréglages par défaut** : définit toutes les options de photographie numérique sur un ensemble d'options d'impression prédéfinies.

7.3 ppp maximal

Le paramètre de qualité d'impression **ppp maximal** permet d'imprimer avec une résolution de 4800 x 1200 ppp optimisés.

La résolution 4800 x 1200 ppp optimisés offre la meilleure qualité d'impression. Lorsque cette résolution est sélectionnée dans le pilote d'imprimante, la cartouche d'encre trichromique imprime en mode 4800 x 1200 ppp optimisés (jusqu'à 4800 x 1200 ppp optimisés pour la couleur et 1200 ppp de résolution d'entrée). Si une [cartouche d'encre photo](#) est également installée, la qualité d'impression est supérieure. Vous pouvez acheter la cartouche d'encre photo séparément si elle n'est pas fournie avec l'imprimante.

Pour imprimer en mode 4800 x 1200 ppp optimisés, procédez de la manière suivante.

1. Ouvrez la boîte de dialogue **Imprimer**.
2. Sélectionnez l'écran **Type/qualité du papier**.

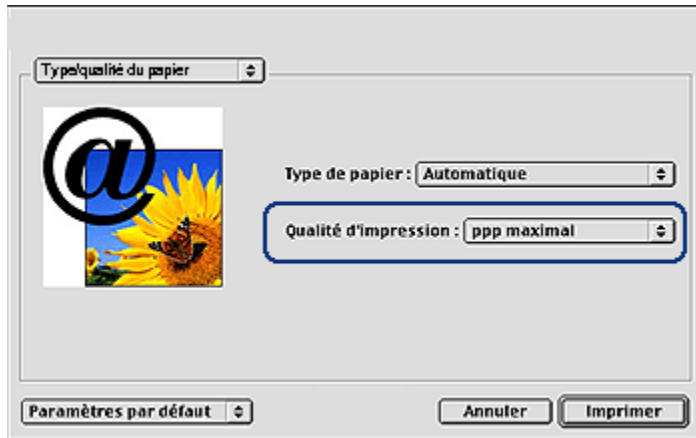

3. Dans la liste déroulante **Qualité d'impression**, cliquez sur **ppp maximal**.
4. Sélectionnez les autres paramètres d'impression appropriés, puis cliquez sur **Imprimer**.

7.4 Impression de photos et économie d'argent

Papier photo ordinaire HP

Pour économiser de l'argent et de l'encre lorsque vous imprimez des photos, utilisez le **papier photo ordinaire HP, semi-brillant** et définissez la **qualité d'impression** sur **Normale**.

Le **papier photo ordinaire HP, semi-brillant** est conçu pour créer des photos de qualité avec moins d'encre.

Remarque : pour imprimer des photos de qualité supérieure, utilisez le papier photo HP Premium Plus et définissez la **qualité d'impression** sur **Supérieure** ou **ppp maximal**.

7.5 Cartouche d'encre photo

La cartouche d'encre photo, utilisée de pair avec la cartouche d'encre trichromique, donne des photos six encres, pratiquement sans grain et présentant une résistance exceptionnelle à la décoloration.



Vous pouvez acheter la cartouche d'encre photo séparément si elle n'est pas fournie avec l'imprimante.

Installation de la cartouche d'encre photo

Pour installer la cartouche d'encre photo, retirez la cartouche d'encre noire de l'imprimante, puis installez la cartouche d'encre photo dans le compartiment à droite du support des cartouches.

Pour plus d'informations, reportez-vous à la rubrique [Installation des cartouches d'encre](#).

Utilisation de la cartouche d'encre photo

Pour imprimer en mode six encres, procédez de la manière suivante.

1. Ouvrez la boîte de dialogue [Imprimer](#).
2. Sélectionnez l'écran **Type/qualité du papier**.
3. Cliquez sur le type de papier photo approprié dans la liste déroulante **Type de papier**.
4. Cliquez sur l'un des modes de qualité d'impression dans la liste déroulante **Qualité d'impression**.
 - Normale
 - Supérieure
 - ppp maximal
5. Sélectionnez les autres paramètres d'impression appropriés, puis cliquez sur [Imprimer](#).

Stockage de la cartouche d'encre photo

Pour conserver la qualité de la cartouche d'encre, respectez les [conseils importants de stockage des cartouches d'encre](#).

7.6 Utilisation des paramètres de couleur

Utilisez l'écran **Couleur** pour régler l'impression des couleurs.

La définition de ces paramètres entraîne une différence entre les couleurs imprimées et celles affichées à l'écran.

Pour définir les paramètres de couleur, procédez de la manière suivante.

1. Ouvrez la boîte de dialogue **Imprimer**.
2. Sélectionnez l'écran **Couleur**.

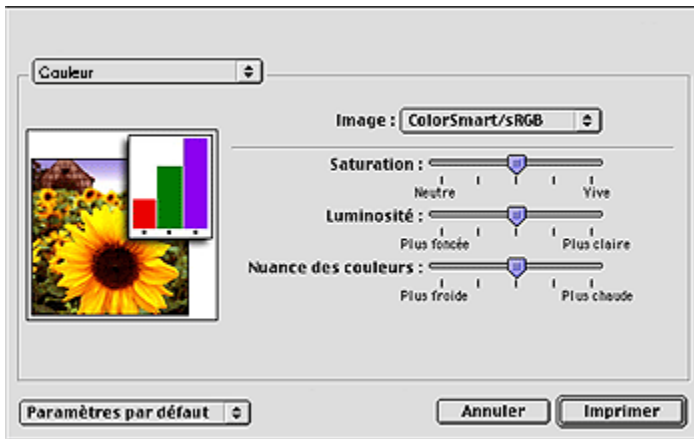

3. Vérifiez que l'option **ColorSmart/sRGB** est sélectionnée dans la liste déroulante **Image**.
4. Réglez les paramètres **Saturation**, **Luminosité** et **Nuance des couleurs** pour définir l'impression des couleurs générales.
5. Sélectionnez les autres paramètres d'impression de votre choix, puis cliquez sur **Imprimer**.

7.7 Cartouche d'encre photo grise

La cartouche d'encre photo grise, utilisée de pair avec la cartouche d'impression trichromique, donne des photographies en noir et blanc d'excellente qualité.



Vous pouvez acheter la cartouche d'encre photo grise séparément si elle n'est pas fournie avec l'imprimante.

Installation de la cartouche d'encre photo grise

Pour installer la cartouche d'encre photo grise, retirez la cartouche d'encre noire de l'imprimante, puis installez la cartouche d'encre photo grise dans le compartiment à droite du support des cartouches.

Pour plus d'informations, reportez-vous à la rubrique [Installation des cartouches d'encre](#).

Utilisation de la cartouche d'encre photo grise

Pour utiliser la cartouche d'impression photo grise, suivez les [étapes pour imprimer une photo en noir et blanc](#).

Stockage de la cartouche d'encre photo grise

Pour conserver la qualité de la cartouche d'encre, respectez les [conseils importants de stockage des cartouches d'encre](#).

7.8 Impression de photos en noir et blanc

L'imprimante vous permet d'exécuter les tâches suivantes :

- [Impression d'une photo en noir et blanc](#)
- [Impression d'une photo couleur en noir et blanc](#)

Pour obtenir des photos en noir et blanc d'une qualité optimale, installez une [cartouche d'encre photo grise](#) et une cartouche d'encre trichromique dans l'imprimante.

Impression d'une photo en noir et blanc

Pour imprimer une photo déjà en noir et blanc, suivez simplement les instructions correspondant aux [type et format de la photo](#) à imprimer.

Impression d'une photo couleur en noir et blanc

Pour imprimer une photo couleur en noir et blanc, procédez de la manière suivante.

1. Ouvrez la boîte de dialogue [Imprimer](#).
2. Sélectionnez l'écran **Couleur**.

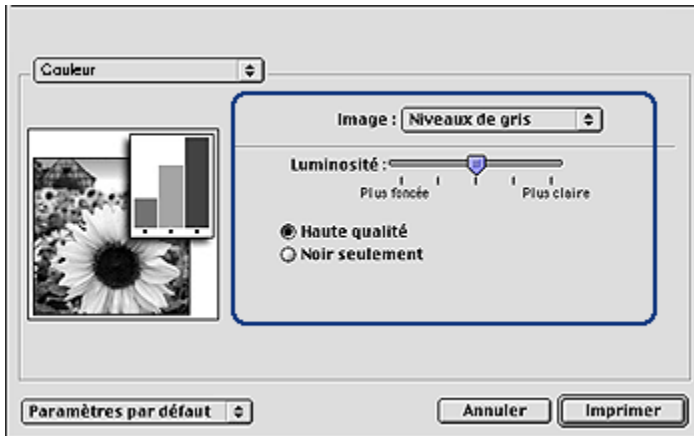

3. Dans la liste déroulante **Image**, cliquez sur **Niveaux de gris**.
4. Cliquez sur **Haute qualité**.
5. Sélectionnez les autres paramètres d'impression de votre choix, puis cliquez sur **Imprimer**.

7.9 Impression de photos sans bordure

L'impression sans bordure permet d'imprimer les bords de certains types de papier dans plusieurs formats standard.

Conseils importants

- N'imprimez pas de documents sans bordure en [mode d'économie d'encre](#). L'imprimante doit toujours contenir deux cartouches d'encre.
- Ouvrez le fichier dans un logiciel et attribuez-lui un format d'image. Vérifiez que le format correspond à celui du papier sur lequel l'image doit être imprimée.

Impression

Pour imprimer un document sans bordure, procédez comme suit :

1. Ouvrez le fichier à imprimer.
2. Ouvrez la boîte de dialogue [Mise en page](#).

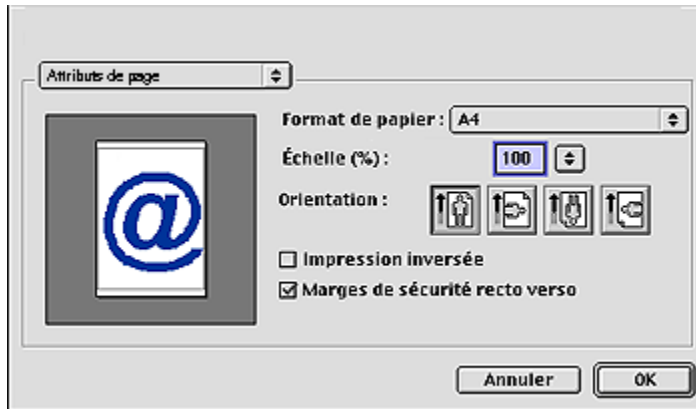

3. Cliquez sur le format de papier sans bordure approprié dans la liste déroulante **Format de papier**.
4. Cliquez sur **OK**.
5. Ouvrez la boîte de dialogue **Imprimer**.
6. Sélectionnez les autres paramètres d'impression de votre choix, puis cliquez sur **Imprimer**.

Le cas échéant, retirez la languette de déchirage du papier photo utilisé pour l'impression d'un document sans bordure.



7.10 Stockage et manipulation de papier photo

Pour préserver la qualité du papier photo HP, procédez de la manière suivante.

Stockage

- Conservez le papier photo non utilisé dans sa boîte d'origine, en le plaçant dans un sac plastique refermable. Stockez le papier photo emballé à plat dans un endroit frais.
- Lorsque vous souhaitez imprimer sur ce papier, ne retirez que les feuilles dont vous avez besoin. Une fois l'impression terminée, rangez le papier photo non utilisé dans le sac en plastique.
- Ne laissez pas de papier photo non utilisé dans le bac à papier de l'imprimante. Le papier pourrait gondoler, risquant ainsi de nuire à la qualité de vos photos.

Manipulation

- Tenez toujours le papier photo par ses bords. Les marques de doigts sur du papier photo nuisent à la qualité de l'impression.
- Vérifiez que le papier photo n'est pas gondolé. Le cas échéant, placez-le dans un sac en plastique et courbez-le doucement dans la direction opposée à la courbure jusqu'à ce qu'il soit bien plat. Si le problème persiste, utilisez du papier photo non gondolé.

7.11 Petite photo sans bordure

Conseils importants

- Pour obtenir de bons résultats, utilisez une [cartouche d'encre photo](#) de pair avec la cartouche d'encre trichromique.
- Pour une résistance maximale à la décoloration, utilisez du papier photo HP Premium Plus et installez une cartouche d'impression photo dans l'imprimante.
- Pour plus d'informations sur les fonctions d'impression photo, reportez-vous à la section [Amélioration de vos photos](#).
- Pour économiser de l'argent et de l'encre lorsque vous imprimez des photos, utilisez du [papier photo ordinaire HP, semi-brillant](#).
- Vérifiez que le papier photo utilisé est plat. Pour plus d'informations sur la manière d'éviter au papier de gondoler, reportez-vous aux [instructions de stockage du papier photo](#).
- Ne dépassez pas la capacité du bac d'entrée : jusqu'à 25 feuilles.

Préparation de l'impression

Pour imprimer une seule photo, utilisez le [bac pour photos/enveloppes](#).

Pour imprimer plusieurs photos, procédez de la manière suivante :

1. Vérifiez que l'imprimante est sous tension.

2. Relevez le bac de sortie, puis retirez tout le papier qui se trouve dans le bac d'entrée.
3. Amenez le guide de largeur du papier à sa position extrême à gauche, puis tirez le guide de longueur du papier.
4. Vérifiez que le papier photo est plat.
Si le papier photo n'est pas plat, reportez-vous aux [conseils importants de stockage du papier photo](#).
5. Placez le papier photo dans le bac d'entrée, face à imprimer vers le bas. Si vous utilisez un papier photo pourvu d'une languette de déchirage, orientez celle-ci du côté opposé à l'imprimante.



6. Faites glisser les guides papier tout contre le papier.
7. Remplacez le bac de sortie.

Impression

1. Ouvrez la boîte de dialogue [Mise en page](#), puis sélectionnez les paramètres suivants.
 - **Format de papier** : format sans bordure approprié
 - **Orientation** : orientation appropriée
2. Cliquez sur **OK**.
3. Ouvrez la boîte de dialogue [Imprimer](#).
4. Sélectionnez l'écran **Général** et, dans la liste déroulante **Source de papier**, cliquez sur **Bac supérieur**.
5. Sélectionnez **Type /qualité du papier**, puis définissez les paramètres suivants.
 - **Type de papier** : cliquez sur **Papier photo**, puis sélectionnez le type de papier photo approprié.
 - **Qualité d'impression** : **Supérieure** ou **ppp maximal**
6. Si nécessaire, définissez les [options pour la photographie numérique HP](#).
7. Sélectionnez les autres paramètres d'impression de votre choix, puis cliquez sur **Imprimer**.

7.12 Grande photo sans bordure

Conseils importants

- Pour obtenir de bons résultats, utilisez une [cartouche d'encre photo](#) de pair avec la cartouche d'encre trichromique.
- Pour une résistance maximale à la décoloration, utilisez du papier photo HP Premium Plus et installez une cartouche d'impression photo dans l'imprimante.
- Pour plus d'informations sur les fonctions d'impression photo, reportez-vous à la section [Amélioration de vos photos](#).
- Pour économiser de l'argent et de l'encre lorsque vous imprimez des photos, utilisez du [papier photo ordinaire HP, semi-brillant](#).
- Vérifiez que le papier photo utilisé est plat. Pour plus d'informations sur la manière d'éviter au papier de gondoler, reportez-vous aux [instructions de stockage du papier photo](#).
- Ne dépassez pas la capacité du bac d'entrée : jusqu'à 25 feuilles.

Préparation de l'impression

1. Vérifiez que l'imprimante est sous tension.
2. Relevez le bac de sortie, puis retirez tout le papier qui se trouve dans le bac d'entrée.
3. Amenez le guide de largeur du papier à sa position extrême à gauche, puis tirez le guide de longueur du papier.
4. Vérifiez que le papier photo est plat.

Si le papier photo n'est pas plat, reportez-vous aux [conseils importants de stockage du papier photo](#).

5. Placez le papier photo dans le bac d'entrée, face à imprimer vers le bas.



6. Faites glisser les guides papier tout contre le papier.
7. Rabaissez le bac de sortie.

Impression

1. Ouvrez la boîte de dialogue [Mise en page](#), puis sélectionnez les paramètres suivants.
 - **Format de papier** : format sans bordure approprié
 - **Orientation** : orientation appropriée
2. Cliquez sur **OK**.
3. Ouvrez la boîte de dialogue [Imprimer](#).
4. Sélectionnez l'écran **Général** et, dans la liste déroulante **Source de papier**, cliquez sur **Bac supérieur**.
5. Sélectionnez **Type /qualité du papier**, puis définissez les paramètres suivants.
 - **Type de papier** : cliquez sur **Papier photo**, puis sélectionnez le type de papier photo approprié.
 - **Qualité d'impression** : **Supérieure** ou **ppp maximal**
6. Si nécessaire, définissez les [options pour la photographie numérique HP](#).
7. Sélectionnez les autres paramètres d'impression de votre choix, puis cliquez sur **Imprimer**.

7.13 Photo panoramique sans bordure

Conseils importants

- Pour obtenir de bons résultats, utilisez une [cartouche d'encre photo](#) de pair avec la cartouche d'encre trichromique.
- Pour une résistance maximale à la décoloration, utilisez du papier photo HP Premium Plus et installez une cartouche d'impression photo dans l'imprimante.
- Pour plus d'informations sur les fonctions d'impression photo, reportez-vous à la section [Amélioration de vos photos](#).
- Pour économiser de l'argent et de l'encre lorsque vous imprimez des photos, utilisez du [papier photo ordinaire HP, semi-brillant](#).
- Vérifiez que le papier photo utilisé est plat. Pour plus d'informations sur la manière d'éviter au papier de gondoler, reportez-vous aux [instructions de stockage du papier photo](#).
- Ne dépassez pas la capacité du bac d'entrée : jusqu'à 25 feuilles.

Préparation de l'impression

1. Vérifiez que l'imprimante est sous tension.
2. Relevez le bac de sortie, puis retirez tout le papier qui se trouve dans le bac d'entrée.

3. Amenez le guide de largeur du papier à sa position extrême à gauche, puis tirez le guide de longueur du papier.

4. Vérifiez que le papier photo est plat.

Si le papier photo n'est pas plat, reportez-vous aux [conseils importants de stockage du papier photo](#).

5. Placez le papier photo dans le bac d'entrée, face à imprimer vers le bas.



6. Faites glisser les guides papier tout contre le papier.

Remarque : le papier au format panoramique dépasse parfois du bord du bac d'entrée. Lors de l'impression sur ce type de papier, veillez à faire coulisser le guide de largeur du papier tout contre la pile de feuilles.

7. Rabaissez le bac de sortie.

Impression

1. Ouvrez la boîte de dialogue [Mise en page](#), puis sélectionnez les paramètres suivants.

- **Format de papier** : format sans bordure approprié
- **Orientation** : orientation appropriée

2. Cliquez sur **OK**.

3. Ouvrez la boîte de dialogue [Imprimer](#).

4. Sélectionnez l'écran **Général** et, dans la liste déroulante **Source de papier**, cliquez sur **Bac supérieur**.

5. Sélectionnez **Type /qualité du papier**, puis définissez les paramètres suivants.

- **Type de papier** : cliquez sur **Papier photo**, puis sélectionnez le type de papier photo approprié.
- **Qualité d'impression** : **Supérieure** ou **ppp maximal**

6. Si nécessaire, définissez les [options pour la photographie numérique HP](#).

7. Sélectionnez les autres paramètres d'impression de votre choix, puis cliquez sur **Imprimer**.

7.14 Petite photo avec bordure blanche

Conseils importants

- Pour obtenir de bons résultats, utilisez une [cartouche d'encre photo](#) de pair avec la cartouche d'encre trichromique.
- Pour une résistance maximale à la décoloration, utilisez du papier photo HP Premium Plus et installez une cartouche d'impression photo dans l'imprimante.
- Pour plus d'informations sur les fonctions d'impression photo, reportez-vous à la section [Amélioration de vos photos](#).
- Pour économiser de l'argent et de l'encre lorsque vous imprimez des photos, utilisez du [papier photo ordinaire HP, semi-brillant](#).
- Vérifiez que le papier photo utilisé est plat. Pour plus d'informations sur la manière d'éviter au papier de gondoler, reportez-vous aux [instructions de stockage du papier photo](#).
- Ne dépassez pas la capacité du bac d'entrée : jusqu'à 25 feuilles.

Préparation de l'impression

Pour imprimer une seule photo, utilisez le [bac pour photos/enveloppes](#).

Pour imprimer plusieurs photos, procédez de la manière suivante :

1. Vérifiez que l'imprimante est sous tension.
2. Relevez le bac de sortie, puis retirez tout le papier qui se trouve dans le bac d'entrée.
3. Amenez le guide de largeur du papier à sa position extrême à gauche, puis tirez le guide de longueur du papier.
4. Vérifiez que le papier photo est plat.

Si le papier photo n'est pas plat, reportez-vous aux [conseils importants de stockage du papier photo](#).

5. Placez le papier photo dans le bac d'entrée, face à imprimer vers le bas. Si vous utilisez un papier photo pourvu d'une languette de déchirage, orientez celle-ci du côté opposé à l'imprimante.



6. Faites glisser les guides papier tout contre le papier.
7. Remplacez le bac de sortie.

Impression

1. Ouvrez la boîte de dialogue [Mise en page](#), puis sélectionnez les paramètres suivants.
 - **Format de papier** : format approprié
 - **Orientation** : orientation appropriée
2. Cliquez sur **OK**.
3. Ouvrez la boîte de dialogue [Imprimer](#).
4. Sélectionnez l'écran **Général** et, dans la liste déroulante **Source de papier**, cliquez sur **Bac supérieur**.
5. Sélectionnez **Type /qualité du papier**, puis définissez les paramètres suivants.
 - **Type de papier** : cliquez sur **Papier photo**, puis sélectionnez le type de papier photo approprié.
 - **Qualité d'impression** : **Supérieure** ou **ppp maximal**
6. Si nécessaire, définissez les [options pour la photographie numérique HP](#).
7. Sélectionnez les autres paramètres d'impression de votre choix, puis cliquez sur **Imprimer**.

7.15 Grande photo avec bordure blanche

Conseils importants

- Pour obtenir de bons résultats, utilisez une [cartouche d'encre photo](#) de pair avec la cartouche d'encre trichromique.
- Pour une résistance maximale à la décoloration, utilisez du papier photo HP Premium Plus et installez une cartouche d'encre photo dans l'imprimante.
- Pour plus d'informations sur les fonctions d'impression photo, reportez-vous à la page [Amélioration de vos photos](#).
- Pour économiser de l'argent et de l'encre lorsque vous imprimez des photos, utilisez du [papier photo ordinaire HP, semi-brillant](#).
- Vérifiez que le papier photo utilisé est plat. Pour plus d'informations sur la manière d'éviter au papier de gondoler, reportez-vous aux [instructions de stockage du papier photo](#).
- Ne dépassez pas la capacité du bac d'entrée : jusqu'à 25 feuilles.

Préparation de l'impression

1. Vérifiez que l'imprimante est sous tension.
2. Relevez le bac de sortie, puis retirez tout le papier qui se trouve dans le bac d'entrée.
3. Amenez le guide de largeur du papier à sa position extrême à gauche, puis tirez le guide de longueur du papier.
4. Vérifiez que le papier photo est plat.

Si le papier photo n'est pas plat, reportez-vous aux [conseils importants de stockage du papier photo](#).

5. Placez le papier photo dans le bac d'entrée, face à imprimer vers le bas.



6. Faites glisser les guides papier tout contre le papier.
7. Rabaissez le bac de sortie.

Impression

1. Ouvrez la boîte de dialogue [Mise en page](#), puis sélectionnez les paramètres suivants.
 - **Format de papier** : format approprié
 - **Orientation** : orientation appropriée
2. Cliquez sur **OK**.
3. Ouvrez la boîte de dialogue [Imprimer](#).
4. Sélectionnez l'écran **Général** et, dans la liste déroulante **Source de papier**, cliquez sur **Bac supérieur**.
5. Sélectionnez l'écran **Type/qualité du papier**, puis définissez les paramètres suivants.
 - **Type de papier** : cliquez sur **Papier photo**, puis sélectionnez le type de papier photo approprié.
 - **Qualité d'impression** : **Supérieure** ou **ppp maximal**
6. Si nécessaire, définissez les [options pour la photographie numérique HP](#).
7. Sélectionnez les autres paramètres d'impression de votre choix, puis cliquez sur **Imprimer**.

7.16 Photo panoramique avec bordure blanche

Conseils importants

- Pour obtenir de bons résultats, utilisez une [cartouche d'encre photo](#) de pair avec la cartouche d'encre trichromique.
- Pour une résistance maximale à la décoloration, utilisez du papier photo HP Premium Plus et installez une cartouche d'impression photo dans l'imprimante.
- Pour plus d'informations sur les fonctions d'impression photo, reportez-vous à la section [Amélioration de vos photos](#).
- Pour économiser de l'argent et de l'encre lorsque vous imprimez des photos, utilisez du [papier photo ordinaire HP, semi-brillant](#).
- Vérifiez que le papier photo utilisé est plat. Pour plus d'informations sur la manière d'éviter au papier de gondoler, reportez-vous aux [instructions de stockage du papier photo](#).
- Ne dépassez pas la capacité du bac d'entrée : jusqu'à 25 feuilles.

Préparation de l'impression

1. Vérifiez que l'imprimante est sous tension.
2. Relevez le bac de sortie, puis retirez tout le papier qui se trouve dans le bac d'entrée.
3. Amenez le guide de largeur du papier à sa position extrême à gauche, puis tirez le guide de longueur du papier.
4. Vérifiez que le papier photo est plat.

Si le papier photo n'est pas plat, reportez-vous aux [conseils importants de stockage du papier photo](#).

5. Placez le papier photo dans le bac d'entrée, face à imprimer vers le bas.



6. Faites glisser les guides papier tout contre le papier.

Remarque : le papier au format panoramique dépasse parfois du bord du bac d'entrée. Lors de l'impression sur ce type de papier, veillez à faire coulisser le guide de largeur du papier tout contre la pile de feuilles.

7. Rabaissez le bac de sortie.

Impression

1. Ouvrez la boîte de dialogue **Mise en page**, puis sélectionnez les paramètres suivants.
 - **Format de papier** : format approprié
 - **Orientation** : orientation appropriée
2. Cliquez sur **OK**.
3. Ouvrez la boîte de dialogue **Imprimer**.
4. Sélectionnez l'écran **Général** et, dans la liste déroulante **Source de papier**, cliquez sur **Bac supérieur**.
5. Sélectionnez **Type /qualité du papier**, puis définissez les paramètres suivants.
 - **Type de papier** : cliquez sur **Papier photo**, puis sélectionnez le type de papier photo approprié.
 - **Qualité d'impression** : **Supérieure** ou **ppp maximal**
6. Si nécessaire, définissez les **options pour la photographie numérique HP**.
7. Sélectionnez les autres paramètres d'impression de votre choix, puis cliquez sur **Imprimer**.

8 Impression d'autres documents



E-mail



Lettres



Documents



Enveloppes



Cartes postales



Brochures



Cartes de vœux



Transparents



Étiquettes



Fiches Bristol



Livrets



Affiches



Banderoles



Transferts
sur tissu

Astuces d'impression

Réduisez vos coûts et vos efforts tout en optimisant la qualité de vos impressions grâce à ces astuces d'impression.

Logiciel d'impression

Découvrez le logiciel d'impression.

8.1 E-mail

Conseils importants

Ne dépassez pas la capacité du bac d'entrée : jusqu'à 150 feuilles.

Préparation de l'impression

1. Vérifiez que l'imprimante est sous tension.
2. Relevez le bac de sortie.
3. Amenez le guide de largeur du papier à sa position extrême à gauche, puis tirez le guide de longueur du papier.
4. Placez du papier ordinaire dans le bac d'entrée et poussez-le dans l'imprimante jusqu'à ce qu'il soit bloqué.
5. Faites glisser les guides papier tout contre le papier.



6. Rabaissez le bac de sortie.

Impression

1. Le cas échéant, ouvrez la boîte de dialogue [Mise en page](#) et réglez les options de format de papier, de mise à l'échelle ou d'orientation.
2. Ouvrez la boîte de dialogue [Imprimer](#).
3. Sélectionnez l'écran **Type/qualité du papier**.
4. Dans la liste déroulante **Type de papier**, cliquez sur **Automatique** ou sur **Papier ordinaire**.
5. Sélectionnez les paramètres d'impression suivants selon les besoins.
 - [Qualité d'impression](#)
 - [Source de papier](#)
6. Sélectionnez les autres paramètres d'impression de votre choix, puis cliquez sur **Imprimer**.

8.2 Lettres

Conseils importants

- Pour plus d'informations sur l'impression d'une enveloppe, reportez-vous à la rubrique [Enveloppes](#).
- Ne dépassez pas la capacité du bac d'entrée : jusqu'à 150 feuilles.

Préparation de l'impression

1. Vérifiez que l'imprimante est sous tension.
2. Relevez le bac de sortie.
3. Faites glisser complètement vers la gauche le guide de largeur du papier, puis tirez le guide de longueur du papier.
4. Placez du papier ordinaire dans le bac d'entrée et poussez-le dans l'imprimante jusqu'à ce qu'il soit bloqué.
5. Faites glisser les guides papier tout contre le papier.



1. Papier Lettre ou A4



2. Papier Légal

Remarque : si vous utilisez du papier à en-tête, vérifiez que l'en-tête est dirigé vers le bas et vers l'imprimante.

6. Rabaissez le bac de sortie.

Ne déployez pas la butée de l'extension du bac de sortie lorsque vous imprimez sur du papier Légal.

Impression

1. Le cas échéant, ouvrez la boîte de dialogue [Mise en page](#) et réglez les options de format de papier, de mise à l'échelle ou d'orientation.
2. Ouvrez la boîte de dialogue [Imprimer](#).
3. Sélectionnez l'écran **Type/qualité du papier**.

4. Dans la liste déroulante **Type de papier**, cliquez sur **Automatique** ou sur **Papier ordinaire**.
5. Sélectionnez les paramètres d'impression suivants selon les besoins.
 - [Qualité d'impression](#)
 - [Source de papier](#)
6. Sélectionnez les autres paramètres d'impression de votre choix, puis cliquez sur **Imprimer**.

8.3 Documents

Conseils importants

- Économisez du papier grâce à l'[impression recto verso](#).
- Ne dépassez pas la capacité du bac d'entrée : jusqu'à 150 feuilles.

Préparation de l'impression

1. Vérifiez que l'imprimante est sous tension.
2. Relevez le bac de sortie.
3. Faites glisser complètement vers la gauche le guide de largeur du papier, puis tirez le guide de longueur du papier.
4. Placez du papier ordinaire dans le bac d'entrée et poussez-le dans l'imprimante jusqu'à ce qu'il soit bloqué.
5. Faites glisser les guides papier tout contre le papier.



1. Papier Lettre ou A4



2. Papier Légal

6. Rabaissez le bac de sortie.

N'étendez pas la butée de l'extension du bac de sortie lorsque vous imprimez sur du papier Légal.

Impression

1. Le cas échéant, ouvrez la boîte de dialogue [Mise en page](#) et réglez les options de format de papier, de mise à l'échelle ou d'orientation.
2. Ouvrez la boîte de dialogue [Imprimer](#).
3. Sélectionnez l'écran **Type/qualité du papier**.
4. Dans la liste déroulante **Type de papier**, cliquez sur **Automatique** ou sur **Papier ordinaire**.
5. Sélectionnez les paramètres d'impression suivants selon les besoins.
 - [Qualité d'impression](#)
 - [Source de papier](#)
 - [Impression recto verso](#)
6. Sélectionnez les autres paramètres d'impression de votre choix, puis cliquez sur [Imprimer](#).

8.4 Enveloppes

Conseils importants

- Évitez d'utiliser des enveloppes qui présentent les caractéristiques suivantes.
 - Agrafes ou fenêtres
 - Bords épais, irréguliers ou gondolés
 - Papier brillant ou gaufré
 - Froissement, usure ou détérioration
- Alignez les bords des enveloppes avant de les insérer dans le bac d'entrée.
- Ne dépassez pas la capacité du bac d'entrée : jusqu'à 20 enveloppes.

Préparation de l'impression

Si vous imprimez une seule enveloppe, utilisez le [bac pour photos/enveloppes](#).

Si vous imprimez plusieurs enveloppes, procédez de la manière suivante.

1. Vérifiez que l'imprimante est sous tension.
2. Retirez le bac de sortie, puis tout le papier qui se trouve dans le bac d'entrée.
3. Amenez le guide de largeur du papier à sa position extrême à gauche, puis tirez le guide de longueur du papier.
4. Placez les enveloppes dans la partie droite du bac d'entrée, face à imprimer vers le bas et volet de fermeture vers la gauche. Poussez les enveloppes à l'intérieur de l'imprimante jusqu'à ce qu'elles soient bloquées.



5. Amenez les guides papier tout contre les enveloppes.
6. Remplacez le bac de sortie.

Impression

1. Le cas échéant, ouvrez la boîte de dialogue [Mise en page](#) et réglez les options de format de papier, de mise à l'échelle ou d'orientation.
2. Ouvrez la boîte de dialogue [Imprimer](#).
3. Sélectionnez l'écran **Type/qualité du papier**.
4. Dans la liste déroulante **Type de papier**, cliquez sur **Automatique** ou sur **Papier ordinaire**.
5. Sélectionnez les autres paramètres d'impression de votre choix, puis cliquez sur **Imprimer**.

8.5 Cartes postales



Si le module d'impression automatique recto verso avec petit bac à papier est fixé à l'imprimante, suivez les [étapes d'impression de carte postale avec le module d'impression recto verso automatique avec petit bac à papier](#).

Conseils importants

- Utilisez uniquement des fiches et des supports de petit format correspondant aux spécifications de format papier de l'imprimante. Pour obtenir les spécifications, reportez-vous au guide de référence fourni avec l'imprimante.
- Ne dépassez pas la capacité du bac d'entrée : jusqu'à 60 fiches.

Préparation de l'impression

Pour imprimer une seule carte, utilisez le [bac pour photos/enveloppes](#).

Pour imprimer plusieurs cartes, procédez de la manière suivante :

1. Vérifiez que l'imprimante est sous tension.
2. Retirez le bac de sortie, puis retirez tout le papier du bac d'entrée.
3. Faites glisser complètement vers la gauche le guide de largeur du papier, puis tirez le guide de longueur du papier.
4. Placez les fiches, dans la partie droite du bac d'entrée, face à imprimer vers le bas et petit côté vers l'imprimante. Poussez les cartes à l'intérieur de l'imprimante jusqu'à ce qu'elles soient bloquées.



5. Faites glisser les guides papier tout contre les fiches.
6. Remplacez le bac de sortie.

Impression

1. Ouvrez la boîte de dialogue [Mise en page](#), puis sélectionnez les paramètres suivants.
 - **Format de papier** : format approprié

Remarque : pour imprimer une carte sans bordure, sélectionnez le format de photo sans bordure correspondant au format de la carte.

 - **Orientation** : orientation appropriée
2. Cliquez sur **OK**.
3. Ouvrez la boîte de dialogue [Imprimer](#).
4. Sélectionnez l'écran **Général** et, dans la liste déroulante **Source de papier**, cliquez sur **Bac supérieur**.
5. Sélectionnez **Type/qualité du papier**, puis définissez les paramètres suivants.
 - **Type de papier** : type de papier approprié
 - **Qualité d'impression** : **Normale**, **Supérieure** ou **ppp maximal**
6. Si nécessaire, définissez les [options pour la photographie numérique HP](#).
7. Sélectionnez les autres paramètres d'impression de votre choix, puis cliquez sur **Imprimer**.

Remarque : si le message Manque de papier apparaît, vérifiez que les cartes sont correctement positionnées dans le bac à papier.

8.6 Brochures

Conseils importants

- Apprenez à imprimer des [brochures sans bordure](#).
- Pour obtenir des résultats optimaux, utilisez le papier HP pour brochures et dépliants.
- Ne dépassez pas la capacité du bac d'entrée : jusqu'à 25 feuilles.

Préparation de l'impression

1. Vérifiez que l'imprimante est sous tension.
2. Relevez le bac de sortie.
3. Faites glisser complètement vers la gauche le guide de largeur du papier, puis tirez le guide de longueur du papier.
4. Placez du papier brochure dans le bac d'entrée et poussez-le dans l'imprimante jusqu'à ce qu'il soit bloqué.
5. Faites glisser les guides papier tout contre le papier.



6. Rabaissez le bac de sortie.

Impression

1. Le cas échéant, ouvrez la boîte de dialogue [Mise en page](#) et réglez les options de format de papier, de mise à l'échelle ou d'orientation.
2. Ouvrez la boîte de dialogue [Imprimer](#).
3. Sélectionnez l'écran **Général** et, dans la liste déroulante **Source de papier**, cliquez sur **Bac supérieur**.
4. Sélectionnez **Type/qualité du papier**, puis définissez les paramètres suivants.
 - **Type de papier** : type de papier pour brochures approprié

- **Qualité d'impression** : Normale, Supérieure ou ppp maximal
5. Sélectionnez les autres paramètres d'impression de votre choix, puis cliquez sur **Imprimer**.

8.7 Cartes de voeux

Conseils importants

- Dépliez les cartes prépliées, puis placez-les dans le bac d'entrée.
- Pour obtenir un résultat optimal, utilisez le papier pour cartes de vœux HP.
- Ne dépassez pas la capacité du bac d'entrée : jusqu'à 30 cartes.

Préparation de l'impression

1. Vérifiez que l'imprimante est sous tension.
2. Relevez le bac de sortie, puis retirez tout le papier du bac d'entrée.
3. Faites glisser complètement vers la gauche le guide de largeur du papier, puis tirez le guide de longueur du papier.
4. Déramez le paquet pour séparer les cartes de voeux, puis alignez les bords.
5. Placez les cartes de voeux dans le bac d'entrée, face à imprimer vers le bas. Poussez les cartes dans l'imprimante jusqu'à ce qu'elles se bloquent.
6. Faites glisser les guides papier tout contre le papier.



7. Rabaissez le bac de sortie.

Impression

1. Le cas échéant, ouvrez la boîte de dialogue **Mise en page** et réglez les options de format de papier, de mise à l'échelle ou d'orientation.
2. Ouvrez la boîte de dialogue **Imprimer**.
3. Sélectionnez l'écran **Général** et, dans la liste déroulante **Source de papier**, cliquez sur **Bac supérieur**.
4. Sélectionnez **Type/qualité du papier**, puis définissez les paramètres suivants.

- **Type de papier** : type de papier de carte de vœux approprié
 - **Qualité d'impression** : **Normale**, **Supérieure** ou **ppp maximal**
5. Sélectionnez les autres paramètres d'impression de votre choix, puis cliquez sur **Imprimer**.

8.8 Transparents

Conseils importants

- Pour obtenir un résultat optimal, utilisez le film transparent jet d'encre HP Premium.
- Ne dépassez pas la capacité du bac d'entrée : jusqu'à 30 transparents.

Préparation de l'impression

1. Vérifiez que l'imprimante est sous tension.
2. Relevez le bac de sortie, puis retirez tout le papier du bac d'entrée.
3. Faites glisser complètement vers la gauche le guide de largeur du papier, puis tirez le guide de longueur du papier.
4. Placez les transparents dans le bac d'entrée, face à imprimer vers le bas et bande adhésive vers le haut de l'imprimante.



5. Poussez doucement les transparents dans l'imprimante jusqu'à ce qu'ils soient bloqués, de façon à ce que les bandes adhésives ne se chevauchent pas.
6. Faites glisser les guides papier tout contre le papier.
7. Rabaissez le bac de sortie.

Impression

1. Le cas échéant, ouvrez la boîte de dialogue **Mise en page** et réglez les options de format de papier, de mise à l'échelle ou d'orientation.
2. Ouvrez la boîte de dialogue **Imprimer**.
3. Sélectionnez l'écran **Général** et, dans la liste déroulante **Source de papier**, cliquez sur **Bac supérieur**.

4. Sélectionnez **Type/qualité du papier**, puis définissez les paramètres suivants.
 - **Type de papier** : film transparent approprié
 - **Qualité d'impression** : **Normale** ou **Supérieure**
5. Sélectionnez les autres paramètres d'impression appropriés, puis cliquez sur **Imprimer**.

8.9 Étiquettes

Conseils importants

- Utilisez uniquement des étiquettes conçues spécialement pour les imprimantes à jet d'encre.
- Utilisez uniquement des feuilles d'étiquettes entières.
- Assurez-vous que les étiquettes ne sont ni collantes, ni froissées et ne se détachent pas de la feuille de protection.
- Ne dépassez pas la capacité du bac d'entrée : jusqu'à 30 feuilles d'étiquettes (format Lettre ou A4 uniquement).

Préparation de l'impression

1. Vérifiez que l'imprimante est sous tension.
2. Relevez le bac de sortie, puis retirez tout le papier du bac d'entrée.
3. Amenez le guide de largeur du papier à sa position extrême à gauche, puis tirez le guide de longueur du papier.
4. Déramez le paquet pour séparer les feuilles d'étiquettes, puis alignez les bords.
5. Placez les feuilles d'étiquettes dans le bac d'entrée, étiquettes vers le bas. Poussez les feuilles à l'intérieur de l'imprimante jusqu'à ce qu'elles soient bloquées.



6. Faites glisser les guides papier tout contre le bord des feuilles.
7. Rabaissez le bac de sortie.

Impression

1. Ouvrez la boîte de dialogue **Mise en page**, puis sélectionnez les paramètres suivants.
 - **Format de papier** : **A4** ou **Lettre**
 - **Orientation** : orientation appropriée
2. Cliquez sur **OK**.
3. Ouvrez la boîte de dialogue **Imprimer**.
4. Sélectionnez l'écran **Général** et, dans la liste déroulante **Source de papier**, cliquez sur **Bac supérieur**.
5. Sélectionnez l'écran **Type/qualité du papier**.
6. Dans la liste déroulante **Type de papier**, cliquez sur **Automatique** ou sur **Papier ordinaire**.
7. Sélectionnez les autres paramètres d'impression de votre choix, puis cliquez sur **Imprimer**.

8.10 Fiches Bristol et autres supports de petit format

Conseils importants

- Utilisez uniquement des fiches et des supports de petit format correspondant aux spécifications de format papier de l'imprimante. Pour obtenir les spécifications, reportez-vous au guide de référence fourni avec l'imprimante.
- Ne dépassez pas la capacité du bac d'entrée : jusqu'à 60 fiches.

Préparation de l'impression

Pour imprimer une seule carte, utilisez le **bac pour photos/enveloppes**.

Pour imprimer plusieurs cartes, procédez de la manière suivante :

1. Vérifiez que l'imprimante est sous tension.
2. Retirez le bac de sortie, puis retirez tout le papier du bac d'entrée.
3. Faites glisser complètement vers la gauche le guide de largeur du papier, puis tirez le guide de longueur du papier.
4. Placez les fiches, dans la partie droite du bac d'entrée, face à imprimer vers le bas et petit côté vers l'imprimante. Poussez les cartes à l'intérieur de l'imprimante jusqu'à ce qu'elles soient bloquées.



5. Faites glisser les guides papier tout contre les fiches.
6. Remplacez le bac de sortie.

Impression

1. Ouvrez la boîte de dialogue [Mise en page](#), puis sélectionnez les paramètres suivants.
 - **Format de papier** : format approprié

Remarque : pour imprimer une carte sans bordure, sélectionnez le format de photo sans bordure correspondant au format de la carte.

 - **Orientation** : orientation appropriée
2. Cliquez sur **OK**.
3. Ouvrez la boîte de dialogue [Imprimer](#).
4. Sélectionnez l'écran **Général** et, dans la liste déroulante **Source de papier**, cliquez sur **Bac supérieur**.
5. Sélectionnez **Type/qualité du papier**, puis définissez les paramètres suivants.
 - **Type de papier** : type de papier approprié
 - **Qualité d'impression** : **Normale**, **Supérieure** ou **ppp maximal**
6. Si nécessaire, définissez les [options pour la photographie numérique HP](#).
7. Sélectionnez les autres paramètres d'impression de votre choix, puis cliquez sur **Imprimer**.

Remarque : si le message Manque de papier apparaît, vérifiez que les cartes sont correctement positionnées dans le bac à papier.

8.11 Livrets

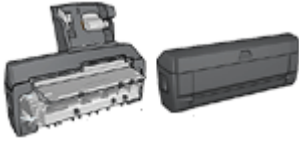

Si un module d'impression recto verso facultatif est connecté à l'imprimante, procédez de la manière suivante [pour imprimer un livret automatiquement](#).

Lors de l'impression d'un livret, les pages du document sont automatiquement classées et redimensionnées, de façon à obtenir un ordre correct une fois les pages pliées.

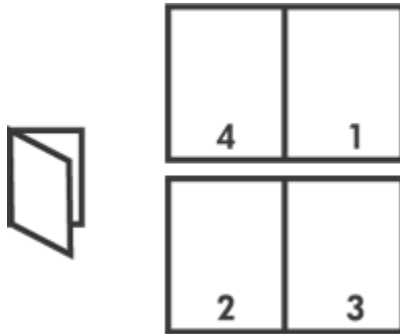

Conseils importants

Ne dépassez pas la capacité du bac d'entrée : jusqu'à 150 feuilles.

Préparation de l'impression

1. Vérifiez que l'imprimante est sous tension.
2. Relevez le bac de sortie.
3. Amenez le guide de largeur du papier à sa position extrême à gauche, puis tirez le guide de longueur du papier.
4. Placez du papier ordinaire dans le bac d'entrée et poussez-le dans l'imprimante jusqu'à ce qu'il soit bloqué.
5. Faites glisser les guides papier tout contre le papier.



6. Rabaissez le bac de sortie.

Impression

Pour imprimer un livret, procédez de la manière suivante :

1. Ouvrez la boîte de dialogue **Imprimer**.
2. Sélectionnez l'écran **Mise en page**.
3. Dans le menu, cliquez sur **Livret**.
4. Dans la liste déroulante **Imprimer sur**, cliquez sur le format de papier approprié.
5. Si vous souhaitez que les pages soient classées de droite à gauche, cochez la case **Droite à gauche**.

Remarque : pour la plupart des langues, la case **Droite à gauche** ne doit pas être cochée.

6. Sélectionnez les autres paramètres d'impression de votre choix, puis cliquez sur **Imprimer**.
7. Lorsqu'un message vous y invite, rechargez les pages imprimées dans le bac d'entrée de la manière suivante.



8. Cliquez sur **Continuer** pour terminer l'impression du livret.

8.12 Affiches

Conseils importants

- Une fois les sections d'une affiche imprimées, coupez les bords des feuilles, puis utilisez du ruban adhésif pour relier les feuilles.



- Ne dépassez pas la capacité du bac d'entrée : jusqu'à 150 feuilles.

Préparation de l'impression

1. Vérifiez que l'imprimante est sous tension.
2. Relevez le bac de sortie.
3. Amenez le guide de largeur du papier à sa position extrême à gauche, puis tirez le guide de longueur du papier.
4. Placez du papier ordinaire dans le bac d'entrée et poussez-le dans l'imprimante jusqu'à ce qu'il soit bloqué.
5. Faites glisser les guides papier tout contre le papier.



6. Rabaissez le bac de sortie.

Impression

1. Le cas échéant, ouvrez la boîte de dialogue [Mise en page](#) et réglez les options de format de papier, de mise à l'échelle ou d'orientation.
2. Ouvrez la boîte de dialogue [Imprimer](#).

3. Sélectionnez l'écran **Type/qualité du papier**.
4. Dans la liste déroulante **Type de papier**, cliquez sur **Automatique** ou sur **Papier ordinaire**.
5. Sélectionnez l'écran **Disposition par feuille**, puis définissez les paramètres suivants.
 - **Menu Plusieurs pages par feuille** : **Disposition**
 - **Taille de disposition** : **2x2**, **3x3** ou **4x4**
6. Sélectionnez les autres paramètres d'impression appropriés, puis cliquez sur **Imprimer**.

8.13 Banderoles

Conseils importants

- Pour obtenir des résultats optimaux, utilisez le papier banderole HP.
- Retirez les bandes perforées du papier banderole avant de le charger dans le bac d'entrée.

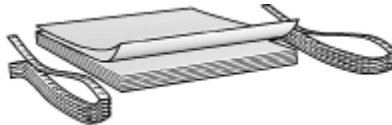

- Ne dépassez pas la capacité du bac d'entrée : jusqu'à 20 feuilles.

Préparation de l'impression

1. Vérifiez que l'imprimante est sous tension.
2. Retirez le bac de sortie, puis tout le papier qui se trouve dans le bac d'entrée.
3. Amenez le guide de largeur du papier à sa position extrême à gauche, puis tirez le guide de longueur du papier.
4. Placez le papier banderole dans le bac d'entrée de telle sorte que son côté non attaché soit placé au-dessus de la pile de papier et dirigé vers l'imprimante.



1. Côté non attaché

5. Amenez le guide de largeur du papier tout contre le papier.

Remarque : pour imprimer des banderoles, ne replacez pas le bac de sortie dans l'imprimante.

Impression

1. Ouvrez la boîte de dialogue [Mise en page](#).
2. Dans la liste déroulante **Format de papier**, cliquez sur **Banderole A4** ou sur **Banderole Lettre**.
3. Cliquez sur **OK**.
4. Ouvrez la boîte de dialogue [Imprimer](#).
5. Sélectionnez l'écran **Général** et, dans la liste déroulante **Source de papier**, cliquez sur **Bac supérieur**.
6. Sélectionnez l'écran **Type/qualité du papier**.
7. Dans la liste déroulante **Type de papier**, cliquez sur **Automatique** ou sur **Papier ordinaire**.
8. Sélectionnez les autres paramètres d'impression de votre choix, puis cliquez sur **Imprimer**.

8.14 Transferts sur tissu

Conseils importants

- Les supports HP pour transfert sur tissu offrent des résultats exceptionnels.
- Lors de l'impression d'une image inversée, le texte et les images sont inversés horizontalement par rapport à leur disposition à l'écran.



- Ne dépassez pas la capacité du bac d'entrée : jusqu'à 20 feuilles.

Préparation de l'impression

1. Vérifiez que l'imprimante est sous tension.
2. Relevez le bac de sortie.
3. Amenez le guide de largeur du papier à sa position extrême à gauche, puis tirez le guide de longueur du papier.
4. Placez le support pour transfert sur tissu dans le bac d'entrée, face à imprimer vers le bas.
5. Poussez le papier dans l'imprimante jusqu'à ce qu'il soit bloqué.
6. Faites glisser les guides papier tout contre le papier.



7. Rabaissez le bac de sortie.

Impression

1. Ouvrez la boîte de dialogue [Mise en page](#), puis sélectionnez les paramètres suivants.

Remarque : certains types de support pour transfert sur tissu ne nécessitent pas l'impression d'une image inversée. Reportez-vous à la documentation sur votre support pour transfert sur tissu pour savoir si l'impression d'une image inversée est nécessaire.

- **Format de papier** : **A4** ou **Lettre**
 - **Image inversée** : sélectionnée
2. Cliquez sur **OK**.
 3. Ouvrez la boîte de dialogue [Imprimer](#).

4. Sélectionnez l'écran **Général** et, dans la liste déroulante **Source de papier**, cliquez sur **Bac supérieur**.
5. Sélectionnez l'écran **Type/qualité du papier**.
6. Dans la liste déroulante **Type de papier**, cliquez sur **Automatique** ou sur le type de papier pour transfert sur tissu approprié.
7. Sélectionnez les autres paramètres d'impression de votre choix, puis cliquez sur **Imprimer**.

9 Conseils d'impression

Gagnez du temps !

- Utilisez le [bac à papier ordinaire 250 feuilles](#) pour recharger l'imprimante moins souvent.
- Imprimez de la [première à la dernière page](#).
- Imprimez des [copies assemblées](#).

Économisez de l'argent !

- Imprimez un document recto verso [automatiquement](#) ou [manuellement](#).
- Imprimez [plusieurs pages sur une seule feuille de papier](#).

Améliorez la qualité des impressions !

- Sélectionnez le bon [type de papier](#).
- Sélectionnez la bonne [qualité d'impression](#).
- [Redimensionnez](#) le document au besoin.
- Imprimez une [brochure sans bordure](#).

9.1 Utilisation du bac de 250 feuilles de papier ordinaire

Si le bac de 250 feuilles de papier ordinaire n'est pas installé sur l'imprimante, suivez les [étapes d'installation](#).

Remarque : Le bac à papier ordinaire de 250 feuilles n'est pas disponible dans tous les pays/régions.

Pour utiliser le bac de 250 feuilles de papier ordinaire, procédez de la manière suivante.

1. Ouvrez la boîte de dialogue [Imprimer](#).

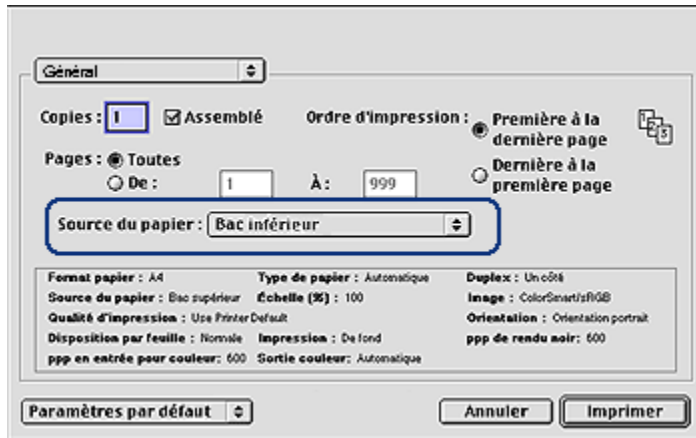

2. Dans l'écran **Général**, sélectionnez l'une des options suivantes dans la liste déroulante **Source de papier**.

- **Bac inférieur** : L'impression se fait à partir du bac de 250 feuilles de papier ordinaire.
- **Supérieur, puis inférieur** : l'impression se fait à partir du bac d'entrée. Si le bac d'entrée est vide, elle se fait à partir du bac de 250 feuilles de papier ordinaire.
- **Inférieur, puis supérieur** : L'impression se fait à partir du bac de 250 feuilles de papier ordinaire. Si celui-ci est vide, elle se fait à partir du bac d'entrée.

9.2 Réglage de l'ordre d'impression

Le réglage de l'ordre détermine l'ordre d'impression de votre document. Il est souvent préférable d'imprimer la première page d'un document en dernier afin que le document complet se trouve face vers le haut dans le bac de sortie.

Pour régler l'ordre d'impression, procédez de la manière suivante.

1. Ouvrez la boîte de dialogue **Imprimer**.
2. Sélectionnez l'écran **Général**.

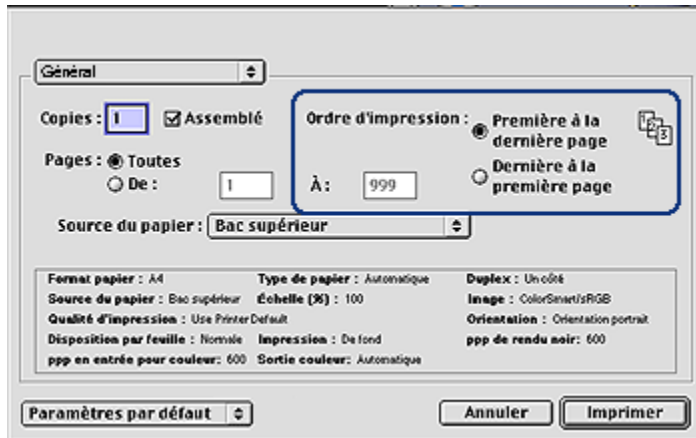

3. Sélectionnez l'une des options suivantes pour l'**ordre d'impression**.
 - **Première à la dernière page** : imprime en premier la première page du document.
 - **Dernière à la première page** : imprime en dernier la première page du document. C'est le réglage qui convient à la plupart des tâches d'impression.
4. Sélectionnez les autres paramètres d'impression appropriés, puis cliquez sur **Imprimer**.

9.3 Impression des copies assemblées

Si vous imprimez simultanément plusieurs copies d'un document, l'assemblage vous évite de devoir reclasser les copies après leur impression.

Remarque : certains programmes ne vous permettent pas d'utiliser le logiciel d'impression pour indiquer le nombre de copies à imprimer. Si ce n'est pas le cas du vôtre, indiquez le nombre de copies à imprimer dans l'application.

Pour imprimer des copies assemblées, procédez de la manière suivante.

1. Ouvrez la boîte de dialogue **Imprimer**.
2. Sélectionnez l'écran **Général**.

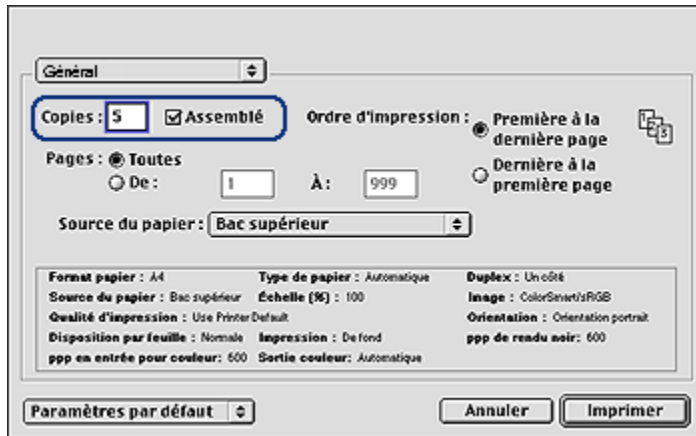

3. Dans la zone **Copies**, tapez le nombre de copies à imprimer.
4. Cochez la case **Triées**.
5. Sélectionnez les autres paramètres d'impression de votre choix, puis cliquez sur **Imprimer**.

9.4 Impression recto verso automatique

Pour imprimer automatiquement un document recto verso, vous devez fixer à l'imprimante l'un des modules suivants.



Module d'impression recto verso automatique



Module d'impression recto verso automatique avec petit bac à papier

Les modules d'impression recto verso n'admettent que certains types de papier. Pour obtenir la liste des types de papier acceptés, reportez-vous à la documentation fournie avec le module.

Si un module d'impression recto verso n'est pas fixé à l'imprimante ou si vous imprimez sur un type de papier non accepté, utilisez l'impression recto verso manuelle.

Impression

Pour imprimer un document recto verso, procédez de la manière suivante.

1. Ouvrez la boîte de dialogue **Imprimer**, puis sélectionnez l'écran **Mise en page**.

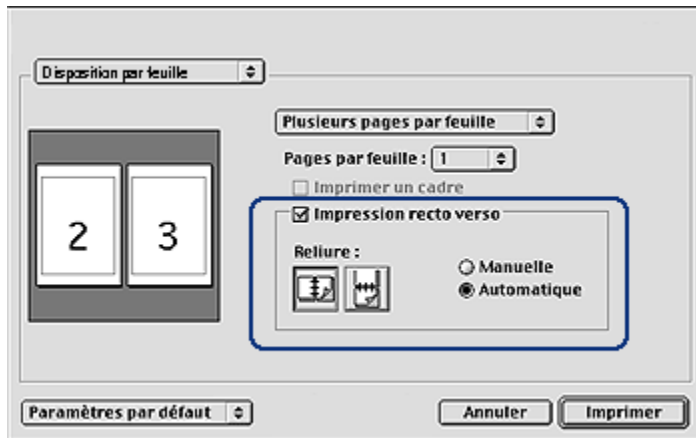

2. Sélectionnez l'option **Impression recto verso**.
3. Sélectionnez **Automatique**.
4. Sélectionnez la reliure appropriée :



Reliure livre



Reliure bloc-notes

5. Modifiez les paramètres d'impression de votre choix, puis cliquez sur **Imprimer**.

Une fois le premier côté de la page imprimé, l'imprimante marque un temps d'arrêt pour laisser à l'encre le temps de sécher. Une fois l'encre sèche, le papier est de nouveau alimenté dans le module d'impression recto verso et le deuxième côté de la page est imprimé.

Remarque : ne retirez pas le papier de l'imprimante avant que les deux côtés de la page n'aient été imprimés.

9.5 Impression recto verso manuelle

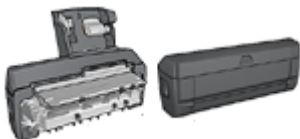

Si un module d'impression recto verso est fixé à l'imprimante, suivez les instructions d'impression recto verso automatique.

Pour imprimer un document recto verso, procédez de la manière suivante.

1. Ouvrez la boîte de dialogue **Mise en page**, puis sélectionnez le mode d'orientation approprié.
2. Cliquez sur **OK**.
3. Ouvrez la boîte de dialogue **Imprimer**.
4. Sélectionnez l'écran **Mise en page**.

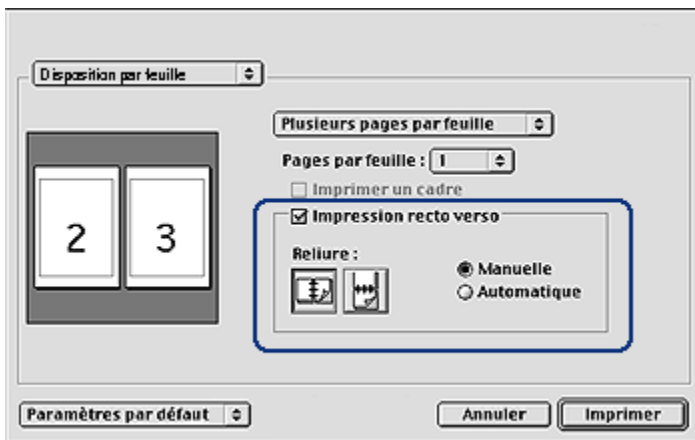

5. Sélectionnez **Impression recto verso**, puis **Manuelle**.
6. Sélectionnez la reliure appropriée :



Reliure livre



Reliure bloc-notes

7. Sélectionnez les autres paramètres d'impression appropriés, puis cliquez sur **Imprimer**.

L'imprimante traite automatiquement les pages impaires en premier.

8. Une fois les pages impaires imprimées, rechargez le papier face imprimée vers le haut, en fonction du type de reliure et de l'orientation sélectionnés :

- **Reliure de livre en orientation Portrait** : rechargez le papier comme suit :



- **Reliure de livre en orientation Paysage** : rechargez le papier comme suit :

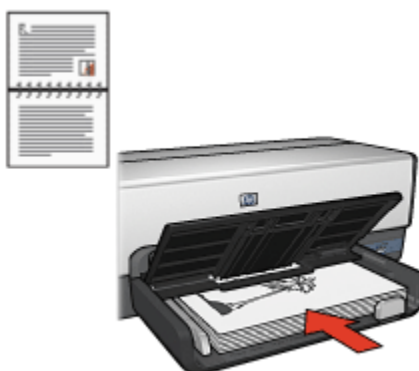

- **Reliure de tablette en orientation Portrait** : rechargez le papier comme suit :

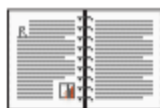

- **Reliure de tablette en orientation Paysage** : rechargez le papier comme suit :



9.6 Impression de plusieurs pages sur une seule feuille de papier

Le logiciel d'impression permet d'imprimer plusieurs pages d'un document sur une seule feuille de papier. Le texte et les images du document sont automatiquement redimensionnés en fonction de la page imprimée.

Pour imprimer plusieurs pages sur une seule feuille de papier, procédez de la manière suivante.

1. Ouvrez la boîte de dialogue [Imprimer](#).
2. Sélectionnez l'écran **Mise en page**.

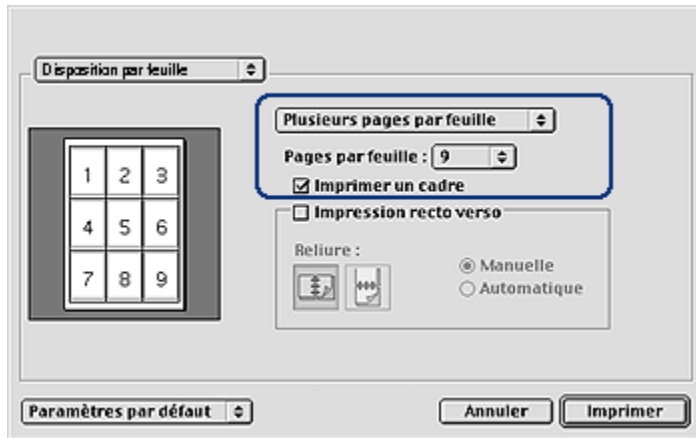

3. Dans la liste déroulante, cliquez sur **Plusieurs pages par feuille**.
4. Dans la liste déroulante **Pages par feuille**, sélectionnez le nombre de pages à imprimer sur chaque feuille de papier.
5. Pour inclure une bordure dans chaque page imprimée, cochez la case **Imprimer un cadre**.
6. Sélectionnez les autres paramètres d'impression appropriés, puis cliquez sur **Imprimer**.

9.7 Sélection du type de papier

Le logiciel d'impression offre des options permettant de sélectionner le type de papier :

- Utilisation du détecteur automatique du type de papier
- Sélection d'un type de papier spécifique

Utilisation du détecteur automatique du type de papier

Le [détecteur automatique du type de papier](#) sélectionne automatiquement les paramètres d'impression appropriés au support choisi, particulièrement aux papiers et supports HP.

Remarque : le **détecteur automatique du type de papier** ne peut pas être utilisé pour l'impression de documents avec le [bac à papier ordinaire de 250 feuilles](#).

Pour utiliser le détecteur automatique du type de papier, procédez de la manière suivante.

1. Ouvrez la boîte de dialogue [Imprimer](#).
2. Sélectionnez l'écran **Type/qualité du papier**.



3. Dans la liste déroulante **Type de papier**, cliquez sur **Automatique**.
4. Sélectionnez les autres paramètres d'impression de votre choix, puis cliquez sur **Imprimer**.

Sélection d'un type de papier spécifique

Pour obtenir une impression de meilleure qualité, il est recommandé de sélectionner un type de papier spécifique.

Pour sélectionner un type de papier spécifique, procédez de la manière suivante.

1. Ouvrez la boîte de dialogue [Imprimer](#).
2. Sélectionnez l'écran **Type/qualité du papier**.



3. Dans la liste déroulante **Type de papier**, cliquez sur le type de papier spécifique.

Remarque : Les options de la liste déroulante Sélection du type de papier varient en fonction de la catégorie de papier sélectionnée. Si vous avez sélectionné la catégorie Papier ordinaire, la liste déroulante Sélection du type de papier est désactivée.

4. Sélectionnez les autres paramètres d'impression de votre choix, puis cliquez sur **Imprimer**.

9.8 Sélection de la qualité d'impression

Pour sélectionner une qualité d'impression à partir du logiciel d'impression, procédez de la manière suivante.

1. Ouvrez la boîte de dialogue **Imprimer**.
2. Sélectionnez l'écran **Type/qualité du papier**.



3. Dans la liste déroulante **Qualité d'impression**, sélectionnez l'une des options suivantes.
- **Brouillon rapide** : imprime à la vitesse d'impression la plus rapide.
 - **Normale rapide** : imprime plus rapidement qu'en mode Normale pour une qualité d'impression supérieure à celle obtenue en mode Brouillon rapide.
 - **Normale** : offre le meilleur équilibre entre la qualité d'impression et la vitesse. Ce paramètre convient à la plupart des documents.
 - **Supérieure** : offre une qualité d'impression élevée.
 - **ppp maximal** : offre la qualité d'impression la plus élevée, mais nécessite plus de temps que Supérieure et une grande quantité d'espace disque.

9.9 Redimensionnement d'un document

Utilisez cette fonction pour réduire ou agrandir le texte et les graphiques imprimés sans changer le format du papier.

Pour réduire ou agrandir le texte et les graphiques, procédez de la manière suivante.

1. Ouvrez la boîte de dialogue [Mise en page](#).

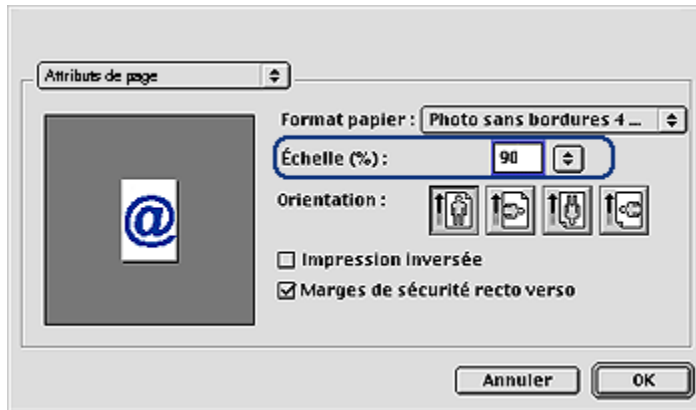

2. Dans la case **Échelle (%)**, tapez le pourcentage que vous voulez appliquer à la réduction ou à l'agrandissement du document.
 - Tapez un nombre compris entre 25 et 99 pour réduire l'image d'un document.
 - Tapez un nombre compris entre 101 et 400 pour agrandir l'image d'un document.
3. Cliquez sur **OK**, puis imprimez le document.

9.10 Sélection de la source du papier

L'imprimante offre les trois sources de papier suivantes.



Bac d'entrée



Bac
de 250 feuilles de papier
ordinaire

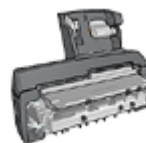

Module d'impression recto verso
automatique
avec petit bac à papier

Pour sélectionner une source de papier, procédez comme suit :

1. Ouvrez la boîte de dialogue **Imprimer**.
2. Sélectionnez l'écran **Général**.

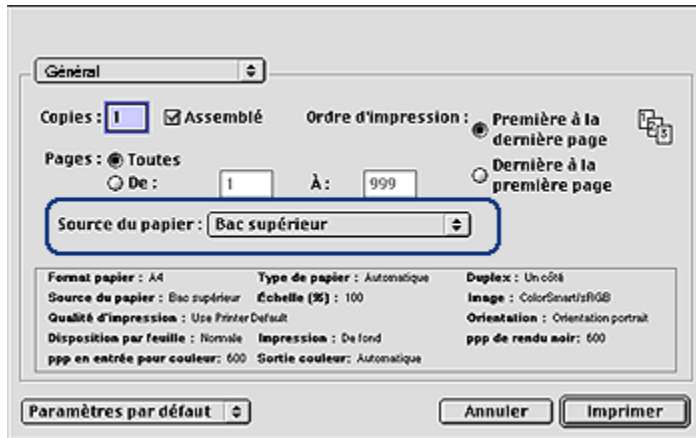

3. Dans la liste déroulante **Source de papier**, choisissez l'une des options suivantes.
- **Bac supérieur** : l'impression se fait à partir du bac d'entrée.
 - **Bac inférieur** : l'impression se fait à partir du bac de 250 feuilles de papier ordinaire.
 - **Supérieur, puis inférieur** : l'impression se fait à partir du bac d'entrée. Si le bac d'entrée est vide, elle se fait à partir du bac de 250 feuilles de papier ordinaire.
 - **Inférieur, puis supérieur** : l'impression se fait à partir du bac de 250 feuilles de papier ordinaire. Si celui-ci est vide, elle se fait à partir du bac d'entrée.
 - **Bac arrière** : l'impression se fait à partir du module d'impression recto verso automatique avec petit bac à papier Cette option apparaît uniquement si le module est fixé à l'imprimante.

9.11 Impression d'une brochure sans bordure

Vous pouvez imprimer une brochure sans bordure sur du papier brochure glacé.

Pour obtenir des instructions sur l'impression d'une photo sans bordure, reportez-vous à la page [Impression de photo sans bordure](#).

Conseils importants

- N'imprimez pas de documents sans bordure en [mode d'économie d'encre](#). L'imprimante doit toujours contenir deux cartouches d'encre.
- Ouvrez le fichier dans un logiciel et attribuez-lui un format d'image. Vérifiez que le format correspond à celui du papier sur lequel l'image doit être imprimée.

Impression

Pour imprimer un document sans bordure, procédez de la manière suivante.

1. Ouvrez le fichier à imprimer.
2. Ouvrez la boîte de dialogue [Mise en page](#).
3. Dans la liste déroulante **Format de papier**, cliquez sur le format de papier sans bordure approprié.
4. Cliquez sur **OK**.
5. Ouvrez la boîte de dialogue [Imprimer](#).
6. Sélectionnez l'écran **Type/qualité du papier**.
7. Dans la liste déroulante **Type de papier**, cliquez sur le papier brochure approprié.
8. Sélectionnez les autres paramètres d'impression de votre choix, puis cliquez sur **Imprimer**.

10 Logiciel d'impression

- Paramètres d'impression
- Boîte de dialogue Mise en page
- Boîte de dialogue Imprimer
- Gestion de l'imprimante
- Affichage et modification de l'état d'un travail d'impression
- Impression à partir du bureau

10.1 Paramètres d'impression

L'imprimante est contrôlée par le logiciel installé sur l'ordinateur. Utilisez le logiciel d'impression, appelé *pilote d'imprimante*, pour modifier les paramètres d'impression d'un document.

Pour indiquer le format de papier, la mise à l'échelle et l'orientation d'un document, utilisez la boîte de dialogue [Mise en page](#).

Pour indiquer les autres paramètres d'impression d'un document et pour l'envoyer à l'imprimante, utilisez la boîte de dialogue [Imprimer](#).

Mac OS X Classic

Mac OS X Classic est une fonction Mac OS X qui permet d'exécuter sur un Mac OS X les application créées à l'origine pour Mac OS 9.x. Les applications Mac OS X Classic comportent une interface Mac OS 9.x.

10.2 Boîte de dialogue Mise en page

Utilisez la boîte de dialogue **Mise en page** pour modifier la mise en page d'un document.

Pour ouvrir la boîte de dialogue **Mise en page**, ouvrez le logiciel utilisé pour créer le document, cliquez sur **Fichier**, puis sur **Mise en page**.

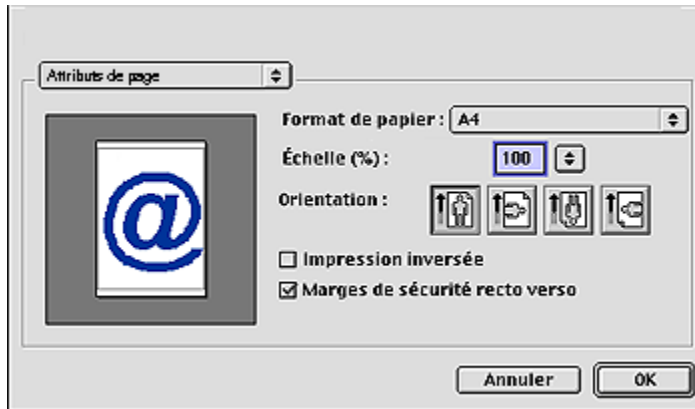

La boîte de dialogue **Mise en page** vous permet d'effectuer les tâches suivantes.

- Définir le format de papier d'un document.
- [Redimensionner](#) un document.
- Indiquer l'orientation du document.
- Définir des marges de sécurité pour l'[impression recto verso automatique](#).

10.3 Boîte de dialogue Imprimer

La boîte de dialogue **Imprimer** vous permet de modifier les paramètres d'impression pour le document en cours d'impression. Les options affichées dépendent de l'écran sélectionné.

Pour ouvrir la boîte de dialogue **Imprimer**, ouvrez le document à imprimer ; cliquez sur **Fichier**, puis sur **Imprimer**.

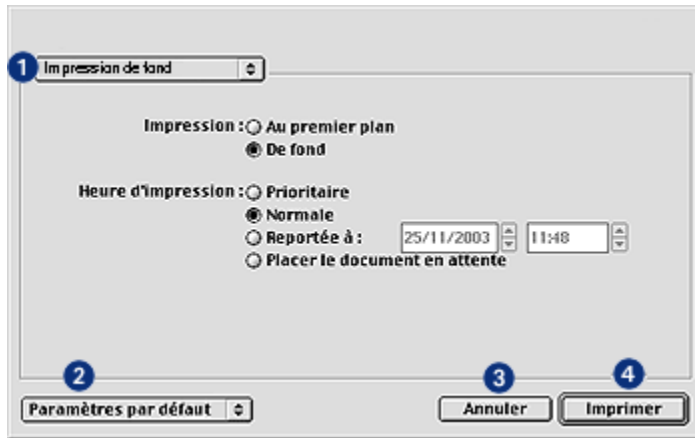

Utilisez le menu et les boutons pour les fonctions suivantes.

1. **Menu de l'écran** : permet de passer des écrans de paramètres d'impression à un écran spécifique à l'application et vice versa.
2. **Paramètre par défaut** : Sélectionnez l'une des options suivantes.
 - **Enregistrer les paramètres** : permet d'enregistrer les paramètres d'impression actuels sans imprimer le document.
 - **Restaurer les paramètres par défaut** : permet de restaurer les paramètres d'impression par défaut.
3. **Annuler** : permet de fermer la boîte de dialogue sans enregistrer les paramètres.
4. **Imprimer** : cliquez sur cette option pour imprimer le document.

10.4 Gestion de l'imprimante

La gestion de l'imprimante comprend les tâches suivantes :

- [Choix de l'imprimante](#)
- [Définition de l'imprimante comme imprimante par défaut](#)
- [Vérification de l'état de l'imprimante](#)

Choix de l'imprimante

Pour choisir l'imprimante, procédez comme suit :

1. Choisissez le **Sélecteur** dans le menu Pomme.
2. Cliquez sur l'icône représentant une imprimante HP à gauche de la boîte de dialogue **Sélecteur**.

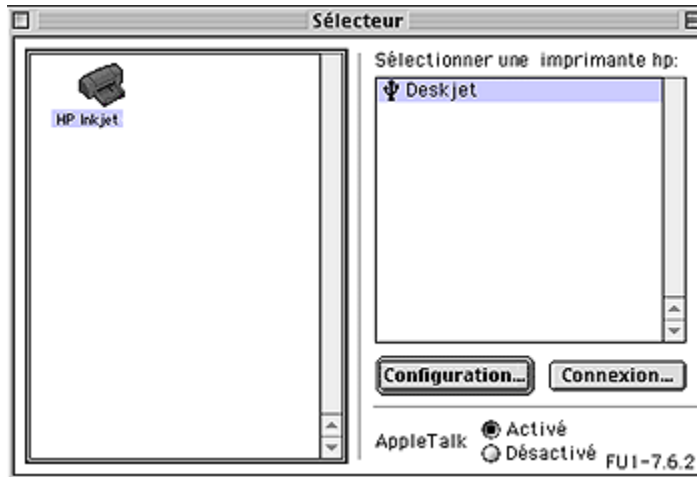

3. Cliquez sur le nom d'imprimante HP à droite de la boîte de dialogue **Sélecteur**.
4. Fermez le **Sélecteur**.

Définition de l'imprimante comme imprimante par défaut

Si vous définissez l'imprimante comme imprimante par défaut de votre ordinateur, tous les travaux d'impression sont automatiquement acheminés vers cette imprimante.

Vous pouvez sélectionner une autre imprimante pour un document en particulier mais le changement d'imprimante risque d'affecter le formatage et la pagination de ce document. Lorsque vous sélectionnez une imprimante différente, vérifiez toujours la mise en page du document avant de lancer l'impression.

Pour définir l'imprimante comme imprimante par défaut de votre ordinateur, procédez comme suit :

1. Utilisez le **Sélecteur** pour sélectionner l'imprimante.
2. Procédez de l'une des manières suivantes :
 - Cliquez sur l'icône représentant une imprimante dans la barre de menus en haut de l'écran, puis sélectionnez le nom de l'imprimante.
 - Cliquez sur l'icône représentant une imprimante dans la bande de contrôle, puis sélectionnez le nom de l'imprimante.
 - Cliquez sur l'icône représentant une imprimante sur le bureau, puis sur **Définir la valeur par défaut de l'imprimante** dans le menu **Impression**.

Vérification de l'état de l'imprimante

L'icône de l'imprimante sur le bureau indique le statut de l'imprimante :

Icône Signification



L'imprimante est en attente et définie comme imprimante par défaut.



L'imprimante est en attente et n'est pas l'imprimante par défaut.



Impression sur l'imprimante par défaut.



Impression interrompue sur l'imprimante par défaut.



Erreur sur l'imprimante par défaut.



Le pilote d'impression n'est pas disponible.

10.5 Affichage et modification de l'état d'un travail d'impression

Lors de l'impression d'un document avec un arrière plan, utilisez la boîte de dialogue **État d'impression** pour afficher l'état du document au cours de son impression.

Ouverture de la boîte de dialogue État d'impression

Cliquez deux fois sur l'icône du bureau représentant une imprimante HP pour ouvrir la boîte de dialogue **État d'impression**.

Utilisation de la boîte de dialogue État d'impression

La boîte de dialogue **État d'impression** contient les options suivantes :

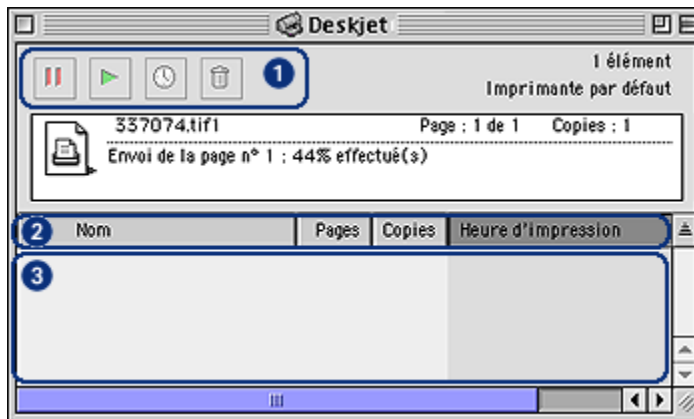

1. **Boutons de réglage** : sélectionnez un travail d'impression dans la file d'attente d'impression, puis cliquez sur l'un des boutons suivants pour régler l'impression :



Suspend un travail d'impression.



Redémarre l'impression.



Définit le temps d'impression.



Supprime un travail d'impression.

2. **Titres de colonne** : cliquez sur un titre de colonne pour trier les travaux d'impression.
3. **File d'attente d'impression** : sélectionnez un travail d'impression, puis déplacez-le dans la file d'attente d'impression.

10.6 Impression à partir du bureau

L'impression à partir du bureau est utile pour imprimer plusieurs documents simultanément ou pour imprimer un document formaté pour une imprimante spécifique.

Pour imprimer à partir du bureau, utilisez l'une des méthodes suivantes :

- Déplacez à l'aide de la souris les icônes des documents que vous souhaitez imprimer jusqu'à l'icône représentant une imprimante sur le bureau.
- Sélectionnez les icônes des documents à imprimer ; cliquez sur **Fichier**, puis sur **Imprimer**. Sélectionnez les options de votre choix dans la boîte de dialogue **Imprimer**, puis cliquez sur **Imprimer**.

11 Maintenance

- Installation des cartouches d'encre
- Alignement des cartouches d'encre
- Calibrage des couleurs
- Nettoyage automatique des cartouches d'encre
- Nettoyage manuel des cartouches d'encre
- Impression d'une page de test
- Visualisation des niveaux d'encre estimés
- Nettoyage des taches d'encre sur la peau et les vêtements
- Entretien des cartouches d'encre
- Maintenance de l'imprimante
- Utilisation de la Boîte à outils HP Inkjet

11.1 Installation des cartouches d'encre

Cartouches d'encre

Combinaisons de cartouches d'encre

Pour la plupart des documents à imprimer, utilisez la cartouche d'encre trichromique et la cartouche d'encre noire. Lorsque vous imprimez des photos, vous pouvez utiliser la [cartouche d'encre photo](#) ou la [cartouche d'encre photo grise](#) avec la cartouche d'encre trichromique.

Installez toujours la cartouche d'encre trichromique dans le compartiment *gauche* du support de cartouches.

Installez la cartouche d'encre noire, d'encre photo ou d'encre photo grise dans le compartiment *droit* du support de cartouches.

Avant d'acheter des cartouches d'encre de remplacement, vérifiez les numéros de sélection dans le manuel de référence livré avec l'imprimante.

Vous pouvez aussi trouver le numéro de sélection sur la cartouche d'impression que vous remplacez.



1. Etiquette du numéro de sélection

L'imprimante peut fonctionner avec une seule cartouche d'encre. Pour plus d'informations, reportez-vous à la rubrique [Mode d'économie d'encre](#).

Instructions d'installation

Pour installer une cartouche d'encre, procédez de la manière suivante.

1. Vérifiez que l'imprimante est sous tension.
2. Chargez une pile de papier, ordinaire format A4 ou Lettre dans le bac d'entrée.
3. Ouvrez le capot de l'imprimante.
4. Attendez que le support des cartouches soit au repos et silencieux, puis soulevez le loquet du support des cartouches.

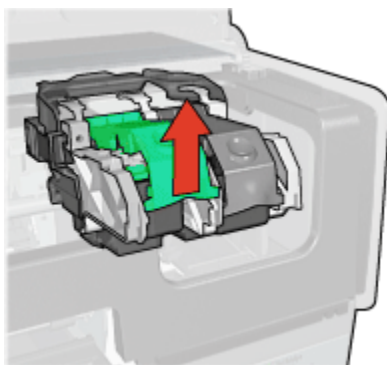

5. Faites glisser la cartouche d'encre hors de son support.

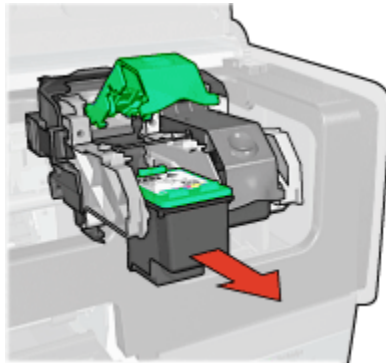

6. Retirez la cartouche d'encre de remplacement de son emballage et retirez doucement le ruban adhésif rose.



1. Retirez le ruban adhésif rose uniquement.



Attention : ne touchez pas les gicleurs d'encre des cartouches ou les contacts de cuivre. Si vous touchez ces pièces, vous risquez d'entraîner des obstructions, d'empêcher l'encre de s'écouler et de créer des problèmes de connexion électrique. Ne retirez pas les bandes de cuivre. Ces contacts électriques sont nécessaires au fonctionnement de l'imprimante.



1. Ne touchez pas les bandes de cuivre.

7. Tenez la cartouche d'encre de telle sorte que les bandes en cuivre se trouvent vers le bas et orientées vers l'imprimante, puis insérez la cartouche d'encre dans son support comme l'indique l'illustration.

Remarque : après avoir inséré la cartouche d'encre, vérifiez que les contacts en cuivre de la cartouche touchent le dos du support de cartouches.

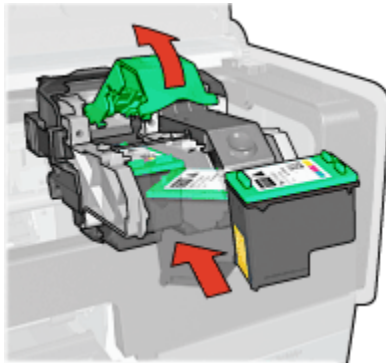

8. Appuyez sur le loquet de la cartouche d'encre jusqu'à ce qu'il s'enclenche.

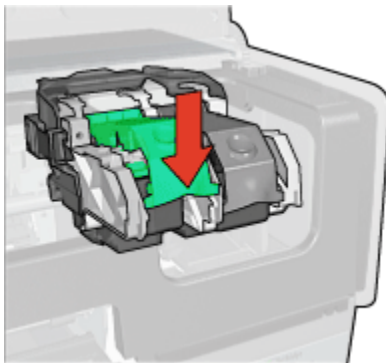

9. Fermez le capot de l'imprimante.

L'imprimante effectue automatiquement un calibrage.

Pour plus d'informations sur le stockage des cartouches d'encre, reportez-vous à la rubrique [Entretien des cartouches d'encre](#).

Pour plus d'informations sur le recyclage des cartouches d'encre vides, reportez-vous à la rubrique [Récupération des cartouches d'encre](#).



Avertissement : conservez les cartouches d'encre, usagées ou neuves, hors de portée des enfants.

11.2 Alignement des cartouches d'encre

L'imprimante aligne automatiquement les cartouches d'encre dès qu'une nouvelle cartouche est installée. Vous pouvez également aligner les cartouches d'encre à d'autres moments afin de garantir une qualité d'impression optimale.

Pour calibrer les cartouches d'encre, procédez de la manière suivante.

1. Chargez du papier blanc de format Lettre ou A4 dans le bac d'entrée.
2. Ouvrez la **Boîte à outils HP Inkjet**.
3. Sélectionnez l'écran **Calibrer**.
4. Cliquez sur **Aligner**, puis suivez les conseils importants à l'écran.

11.3 Calibrage des couleurs

Effectuez un calibrage des couleurs uniquement si les couleurs des photos imprimées avec la **cartouche d'encre photo** présentent une dominante de couleur.

Avant d'effectuer un calibrage des couleurs, **alignez les cartouches d'encre**, puis réimprimez la photo. Si les couleurs présentent encore une dominante, effectuez un calibrage des couleurs.

Pour calibrer les couleurs, procédez de la manière suivante.

1. Chargez du papier ordinaire blanc de format Lettre ou A4 dans le bac d'entrée.
2. Vérifiez qu'une **cartouche d'encre photo** est installée dans l'imprimante.
3. Ouvrez l'**Utilitaire HP Inkjet**.
4. Sélectionnez l'écran **Calibrer la couleur**.
5. Suivez les instructions qui apparaissent à l'écran.

11.4 Nettoyage automatique des cartouches d'encre

Si des lignes ou des points manquent sur l'impression ou si les pages comportent des traînées d'encre, **le niveau d'encre des cartouches est insuffisant** ou les cartouches doivent être nettoyées.

Si les cartouches contiennent suffisamment d'encre, procédez de la manière suivante pour les nettoyer automatiquement.

1. Ouvrez la **Boîte à outils HP Inkjet**.
2. Sélectionnez l'écran **Nettoyer**.

3. Cliquez sur **Nettoyer**, puis suivez les conseils importants à l'écran.



Attention : ne nettoyez les cartouches d'encre qu'en cas de nécessité. Tout nettoyage inutile des cartouches gaspille de l'encre et réduit leur durée de vie.

11.5 Nettoyage manuel des cartouches d'encre

Si l'imprimante est utilisée dans un milieu poussiéreux, quelques résidus peuvent s'accumuler sur les contacts des cartouches d'encre.

Fournitures de nettoyage

Vous devez disposer des éléments suivants pour nettoyer les cartouches d'encre.

- De l'eau distillée (l'eau du robinet peut contenir des polluants susceptibles d'endommager la cartouche d'encre)
- Des cotons-tiges ou tout autre matériau doux non pelucheux qui ne colle pas aux cartouches

Veillez à ne pas vous mettre d'**encre sur les mains ou les vêtements** lors du nettoyage.

Préparation du nettoyage

1. Appuyez sur le bouton d'**alimentation** pour mettre l'imprimante sous tension, puis soulevez le capot.
2. Retirez les cartouches d'encre et placez-les sur une feuille de papier, plaque des gicleurs vers le haut.



1. Plaque des gicleurs



Attention : ne laissez pas les cartouches hors de l'imprimante pendant plus de 30 minutes.

Conseils importants de nettoyage

1. Humectez légèrement un coton-tige avec de l'eau distillée et égouttez-le bien.
2. Frottez doucement les contacts en cuivre de la cartouche avec ce coton-tige.



Attention : ne touchez pas aux gicleurs d'encre de la cartouche. Si vous touchez les gicleurs d'encre, vous risquez de provoquer des obstructions, d'empêcher l'encre de s'écouler et de créer des problèmes de connexion électrique.



1. Ne nettoyez que les contacts en cuivre

Répétez cette opération jusqu'à ce le coton-tige utilisé ne présente plus de résidus d'encre ni de poussière.

3. Insérez les cartouches d'encre, puis refermez le capot de l'imprimante.

11.6 Impression d'une page de test

Pour imprimer une page de test, procédez de la manière suivante.

1. Ouvrez la **Boîte à outils HP Inkjet**.
2. Sélectionnez l'écran **Test**.
3. Cliquez sur le bouton **Imprimer une page de test**, puis suivez les instructions à l'écran.

11.7 Visualisation des niveaux d'encre estimés

Pour visualiser les niveaux d'encre estimés des cartouches installées dans l'imprimante, procédez de la manière suivante.

1. Ouvrez la **Boîte à outils HP Inkjet**.
2. Sélectionnez l'écran **Niveaux d'encre**.

11.8 Nettoyage des taches d'encre sur la peau et les vêtements

Pour enlever les taches d'encre sur la peau et sur les vêtements, procédez de la manière suivante.

Surface	Remède
Peau	Lavez la zone concernée avec du savon abrasif.
Vêtements blancs	Nettoyez avec de l'eau de Javel et de l'eau froide .
Vêtements de couleur	Nettoyez avec de l'ammoniaque mousseuse et de l'eau froide .



Attention : utilisez toujours de l'eau froide pour détacher les vêtements. L'eau tiède ou chaude risque de fixer la couleur de l'encre sur les vêtements.

11.9 Entretien des cartouches d'encre

Suivez les conseils ci-dessous pour entretenir vos cartouches d'encre HP et assurer une qualité d'impression constante.

- Conservez toutes les cartouches d'encre dans leur emballage étanche tant que vous n'en avez pas besoin. Les cartouches d'encre doivent être stockées à température ambiante (15 à 35 °C).
- Ne retirez le ruban adhésif des gicleurs d'encre que lorsque vous êtes prêt à installer la cartouche d'encre dans l'imprimante. Si le ruban adhésif a été retiré de la cartouche, n'essayez pas de le remettre. Vous risqueriez d'endommager la cartouche.

Stockage des cartouches d'encre

Lorsque les cartouches sont retirées de l'imprimante, stockez-les dans un dispositif de protection de cartouche ou dans un coffret en plastique hermétique.

Si un dispositif de protection est disponible, utilisez-le pour stocker la cartouche d'encre photo ou la cartouche d'encre photo grise. Si vous stockez la cartouche d'encre dans un coffret en plastique hermétique, vérifiez que les gicleurs d'encre sont positionnés face vers le bas et n'entrent pas en contact avec le coffret.

Faites glisser la cartouche d'encre à l'intérieur du dispositif en l'inclinant légèrement, puis positionnez-la correctement.



Appliquez une pression vers le bas et l'arrière sur la partie supérieure du dispositif pour libérer la cartouche. Faites glisser la cartouche en dehors du dispositif.



Attention : veillez à ne pas laisser tomber la cartouche. Vous risqueriez de l'endommager.

11.10 Maintenance de l'imprimante

L'imprimante projette l'encre sur le papier sous la forme d'un fin nuage. Des résidus d'encre peuvent ainsi se déposer sur le boîtier de l'imprimante et sur les surfaces adjacentes. Pour retirer les dépôts, les taches ou l'encre sèche sur l'extérieur de l'imprimante, utilisez un chiffon doux humidifié.

Lors du nettoyage de l'imprimante, gardez à l'esprit les astuces ci-dessous :

- Ne nettoyez pas l'intérieur de l'imprimante. N'utilisez jamais de liquides à l'intérieur de l'imprimante.
- N'utilisez pas de produits ménagers ou de détergents. Si un nettoyant ménager ou un détergent a été utilisé pour nettoyer l'imprimante, essuyez les surfaces extérieures avec un chiffon doux humidifié.
- Ne lubrifiez pas la tige sur laquelle le support de la cartouche d'encre se déplace. Le bruit émis par le support lors de ses déplacements est normal.

11.11 Utilisation de l'Utilitaire HP Inkjet

L'**Utilitaire HP Inkjet** contient des outils permettant de calibrer l'imprimante, de nettoyer les cartouches d'encre, d'imprimer une page de test et de rechercher des informations d'assistance sur les sites Web.

Ouverture de l'Utilitaire HP Inkjet

1. Cliquez deux fois sur l'icône **Macintosh HD** sur le bureau.
2. Cliquez deux fois sur **Applications**, deux fois sur **Utilitaires**, deux fois sur **HP**, puis deux fois sur le **sélecteur d'imprimante HP**.
3. En fonction de la connexion de l'imprimante à votre imprimante, cliquez sur **Local** ou sur **Réseau**.

Remarque : si les deux imprimantes sont reliées par un câble USB, cliquez sur **Local**.

4. Sélectionnez l'imprimante, puis cliquez sur le bouton **Utilitaires**.

Écrans de l'Utilitaire HP Inkjet

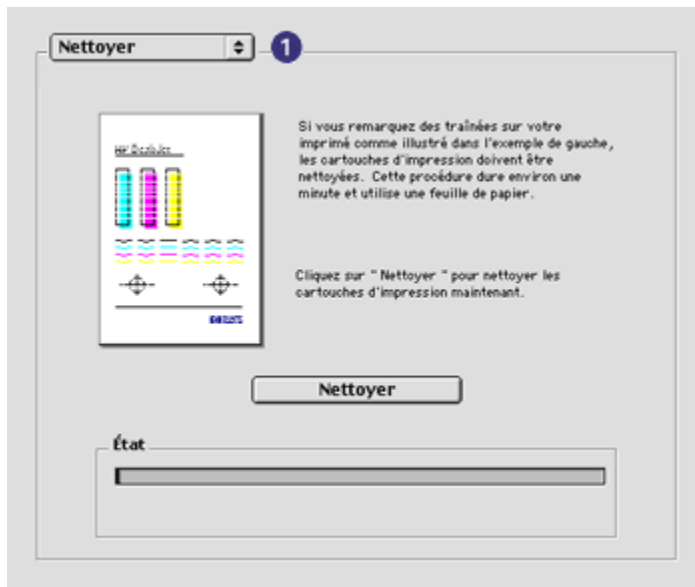

Sélectionnez l'écran approprié pour afficher les options de l'utilitaire HP Inkjet.

- **Qualité** : imprime une page échantillon afin de vérifier la qualité d'impression.

- **Test** : imprime une page de test pour confirmer la communication avec l'imprimante.
- **Nettoyer** : nettoie les cartouches d'encre.
- **Niveaux d'encre** : indique les niveaux d'encre estimés.
- **Calibrer** : calibre les cartouches d'encre.
- **Calibrer la couleur** : [ajuste la couleur](#) pour résoudre les problèmes de dominante.
- **Fournitures** : fournit les numéros de sélection des cartouches d'encre.
- **Assistance** : permet d'accéder au site Web HP, où vous pouvez obtenir une assistance pour l'imprimante, ainsi que des informations sur les produits et fournitures HP.
- **Enregistrer** : permet d'accéder au site Web HP pour l'enregistrement de l'imprimante.

12 Dépannage

- En cas de problème avec Ethernet
- L'imprimante ne fonctionne pas
- Bourrage papier
- Problèmes de papier
- La qualité d'impression est médiocre
- Impression de mauvaise qualité
- Les photos ne s'impriment pas correctement
- Les banderoles ne s'impriment pas correctement
- Problèmes liés à l'impression sans bordure
- Messages d'erreur
- Les voyants de l'imprimante clignotent ou sont allumés
- Le document s'imprime lentement
- En cas de problème avec PictBridge
- Si les problèmes persistent

12.1 En cas de problème avec Ethernet

L'imprimante ne fonctionne pas

Imprimez un [rapport HP](#).



Si le rapport HP **ne s'imprime pas**, vérifiez que :

- L'imprimante est configurée et allumée.
- Les [cartouches d'encre](#) sont installées correctement.
- L'imprimante est allumée et le bac à papier est chargé.
- Aucune feuille n'est coincée dans l'imprimante.

Si l'un des éléments ci-dessus est la cause de votre problème d'impression, reportez-vous à la page [L'imprimante ne fonctionne pas](#).

Si le rapport HP **s'imprime**, procédez de la manière suivante :

Si l'imprimante n'imprime toujours pas, vérifiez le voyant de connexion situé à l'arrière de l'imprimante :

État du voyant de connexion	Tâche
<p>Allumé</p> 	<p>Renvoyez le document, puis vérifiez le voyant d'activité.</p>
<p>Éteint</p> 	<p>Vérifiez les éléments ci-dessous.</p> <ul style="list-style-type: none"> • Le câble Ethernet est solidement connecté à l'imprimante. • Le concentrateur, le commutateur ou le routeur du réseau est allumé et fonctionne correctement. • L'imprimante est connectée au réseau.

Voyant d'activité

Si le voyant de connexion est allumé, mais que l'imprimante ne fonctionne pas, procédez comme suit :

1. Attendez que l'imprimante soit en attente.
2. Essayez de réimprimer le document.
3. Vérifiez le voyant d'activité situé à l'arrière de l'imprimante.

État du voyant d'activité	Tâche
<p>Clignote</p> 	<p>La connexion Ethernet fonctionne normalement. Réessayez ces solutions.</p>

État du voyant d'activité	Tâche
Éteint 	Vérifiez les éléments ci-dessous. <ul style="list-style-type: none">• L'imprimante sélectionnée est celle de l'application à partir de laquelle vous essayez d'imprimer.• L'ordinateur est connecté au réseau.• Un pare-feu logiciel personnel entrave peut-être la communication entre l'imprimante et l'ordinateur. Procédez comme suit.

Impossible d'ouvrir le serveur Web intégré (EWS) de l'imprimante

Vérifiez les éléments ci-dessous.

- Vous n'utilisez pas de cordon téléphonique pour connecter l'imprimante au réseau.
- Le [câble Ethernet](#) est solidement connecté à l'imprimante.
- Le [concentrateur](#), le [commutateur](#) ou le [routeur](#) du réseau est allumé et fonctionne correctement.
- L'ordinateur que vous utilisez est connecté au réseau.

Si vous ne parvenez toujours pas accéder au serveur Web intégré, procédez comme suit :

1. Imprimez un [rapport HP](#).
2. Recherchez l'[adresse IP](#) de l'imprimante.
3. Lancez votre navigateur Internet.

Utilisez Microsoft Internet Explorer 5.0 ou une version supérieure ou Netscape 4.75 ou une version supérieure.

4. Saisissez l'adresse IP de l'imprimante dans la zone réservée à cet effet, puis appuyez sur **Entrée**.

Un pare-feu logiciel personnel entrave la communication entre l'imprimante et l'ordinateur

Le pare-feu logiciel personnel est un programme de sécurité qui protège les ordinateurs contre des intrusions malveillantes. Toutefois, il arrive que ce même pare-feu puisse entraver la communication entre l'imprimante et l'ordinateur.

Si vous ne parvenez pas à communiquer avec l'imprimante, essayez de désactiver le pare-feu personnel. Si vous ne pouvez toujours pas communiquer avec l'imprimante, alors réactivez le pare-feu.

Si la désactivation du pare-feu vous permet de communiquer avec l'imprimante, il peut être souhaitable d'affecter une adresse IP statique à l'imprimante avant de réactiver le pare-feu. Pour affecter une adresse IP statique à une imprimante, reportez-vous au guide de référence livré avec l'imprimante.

12.2 L'imprimante ne fonctionne pas

Vérifiez les éléments ci-dessous

- L'imprimante est connectée à la source d'alimentation.
- Les connexions de câbles sont bonnes.
- L'imprimante est sous tension.
- Les cartouches d'encre sont [correctement installées](#).
- Le papier ou un autre support est correctement chargé dans le bac d'entrée.
- Le capot de l'imprimante est fermé.
- La porte d'accès arrière ou le module d'impression recto verso facultatif est connecté.

Vérifiez les voyants de l'imprimante

Les voyants de l'imprimante indiquent l'état de cette dernière et vous signalent un problème potentiel.

Pour plus d'informations, reportez-vous à la rubrique [Les voyants de l'imprimante clignotent ou sont allumés](#).

Vérifiez la connexion du câble de l'imprimante

Si le câble de l'imprimante est relié à un concentrateur USB, un conflit d'impression peut se produire. Pour résoudre le conflit, utilisez l'une des méthodes suivantes :

- Connectez directement le câble d'imprimante USB à votre ordinateur.
- N'utilisez aucun autre périphérique USB connecté au concentrateur lors d'une impression.

Si l'imprimante ne fonctionne toujours pas

Sélectionnez la rubrique décrivant le mieux le problème :

- [Bourrage papier](#)
- [Message Manque de papier](#)
- [L'imprimante éjecte du papier](#)

12.3 Bourrage papier

Ne dégagez pas un bourrage papier par l'avant de l'imprimante.

Pour dégager un bourrage papier, procédez comme suit :

1. Appuyez sur le bouton de **reprise**.
Si le bourrage papier persiste, passez à l'étape suivante.
2. Rapprochez les deux poignées de verrouillage de la porte d'accès arrière de l'imprimante, puis enlevez la porte.

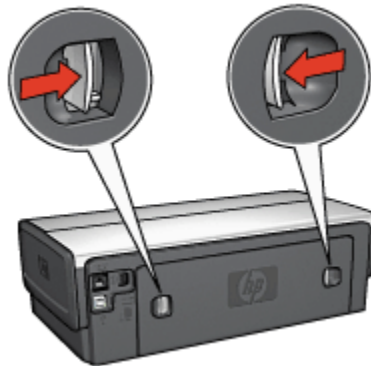

3. Retirez tout papier qui se trouve à l'intérieur de l'imprimante en tirant dessus par l'arrière de l'imprimante.
Si vous imprimez des étiquettes, vérifiez si une étiquette ne s'est pas détachée de la feuille d'étiquettes lors du passage dans l'imprimante.
4. Remettez en place la porte d'accès arrière.



5. Appuyez sur le bouton de **reprise**.

Modules ?



Si le module d'impression recto verso est fixé à l'imprimante, suivez ces étapes pour dégager un bouchage papier dans le module d'impression recto verso.



Si le module d'impression recto verso automatique avec petit bac à papier est fixé à l'imprimante, suivez les étapes pour dégager un bouchage papier du module d'impression recto verso automatique avec petit bac à papier.

12.4 Problèmes de papier

L'imprimante entraîne plusieurs feuilles simultanément

Grammage du papier

L'imprimante peut entraîner plusieurs feuilles simultanément si le papier est de grammage inférieur à celui recommandé. Utilisez du papier correspondant au grammage de papier recommandé. Pour consulter les spécifications relatives aux grammages de papier, reportez-vous au guide de référence fourni avec l'imprimante.

L'imprimante peut entraîner plusieurs feuilles simultanément si le papier est inséré trop en avant dans l'imprimante. Rechargez le papier dans le bac à papier, en poussant le papier jusqu'à ce que vous sentiez une résistance.

L'imprimante risque également d'imprimer sur plusieurs feuilles si différents types de papier sont chargés. Par exemple, du papier photo peut être mélangé à du papier ordinaire. Videz le bac à papier et chargez uniquement le type de papier approprié au document que vous imprimez.

L'imprimante ne charge pas le papier

Essayez une ou plusieurs des solutions suivantes.

- Réduisez le nombre de feuilles dans le bac à papier.
- Retirez le papier du bac puis remettez-le.
- Utilisez un type différent de papier.

L'imprimante éjecte du papier

Si l'imprimante éjecte du papier, procédez de l'une des manières suivantes.

- Déplacez l'imprimante pour qu'elle ne soit pas directement exposée au soleil. Si l'imprimante est directement exposée au soleil, cela risque d'avoir une incidence sur le [détecteur automatique du type de papier](#).
- Sélectionnez une catégorie de papier autre que **Automatique**.
- Si vous effectuez un [calibrage des couleurs](#), installez les [cartouches d'encre trichromique](#) et photo.
- Si vous imprimez un document sans bordure, suivez ces [conseils importants](#).

Autres problèmes de papier

- Pour plus d'informations sur le déblocage du papier, reportez-vous à la rubrique [Bourrage papier](#).
- Si un message Manque de papier apparaît, reportez-vous à la rubrique [Messages d'erreur](#).

12.5 La qualité d'impression est médiocre

Pour plus d'informations sur la qualité d'impression des photos, reportez-vous à la rubrique sur les [problèmes d'impression](#).

Traînées et lignes manquantes

S'il manque des lignes ou des points sur l'impression, ou si les pages imprimées présentent des traînées d'encre, cela indique peut-être que les cartouches d'encre ne contiennent [plus assez d'encre](#) ou doivent être [nettoyées](#).

L'impression est pâle

1. Vérifiez que les cartouches d'encre ne sont pas [presque vides](#).

Si le niveau d'encre d'une cartouche est bas, [remplacez cette cartouche d'encre](#).

Si le niveau d'encre d'une cartouche n'est pas bas, [nettoyez la cartouche d'encre](#).

2. Vérifiez qu'une cartouche d'encre noire est installée.

Si les images et le texte en noir des impressions sont pâles, c'est peut-être que vous utilisez uniquement la cartouche d'encre trichromique. Pour obtenir une qualité d'impression noire optimale, utilisez une cartouche d'encre noire en plus de la cartouche d'encre trichromique.

3. Vérifiez que la bande protectrice (ruban adhésif) a bien été retirée des cartouches d'encre.



1. Ruban adhésif

4. Essayez de passer à une qualité d'impression supérieure.
1. Ouvrez la boîte de dialogue **Imprimer**.
2. Sélectionnez l'écran **Encre**.
3. Déplacez le curseur **Densité de l'encre** vers **Intense**.
4. Déplacez le curseur **Temps de séchage** vers **Plus**.
5. Cliquez sur **Imprimer**.

Des pages vierges s'impriment

- Il est possible que les cartouches d'encre comportent toujours leur bande protectrice. Vérifiez que le ruban adhésif a bien été retiré.
- Les cartouches d'encre sont peut-être vides. Remplacez la ou les cartouches d'encre vides.
- L'imprimante est peut-être exposée directement à la lumière du soleil. L'exposition directe à la lumière du soleil peut perturber le détecteur automatique du type de papier. Déplacez l'imprimante pour qu'elle ne soit pas directement exposée au soleil.
- Vous essayez peut-être d'imprimer un document sans bordure avec la cartouche d'encre noire uniquement. Pour imprimer des documents sans bordure, installez toujours la cartouche d'encre trichromique et une autre cartouche d'encre.

Il y a trop ou pas assez d'encre sur la page

Pour régler la densité de l'encre, procédez de la manière suivante.

1. Ouvrez la boîte de dialogue **Imprimer**.
2. Sélectionnez l'écran **Encre**.
3. Déplacez le curseur **Densité de l'encre** vers **Clair** ou **Intense**.
4. Cliquez sur **Imprimer**.

12.6 Impression de mauvaise qualité

Le texte et les images sont mal alignés

Si le texte et les images des impressions sont mal alignés, [alignez](#) les cartouches d'encre.

L'enveloppe est imprimée de travers

1. Faites glisser le volet de fermeture à l'intérieur de l'enveloppe avant de la charger dans l'imprimante.
2. Vérifiez que le guide du papier est bien positionné sur le bord de l'enveloppe.
3. Imprimez de nouveau l'enveloppe.

Certaines parties du document sont manquantes ou la mise en page est erronée

1. Ouvrez la boîte de dialogue [Mise en page](#) et procédez aux vérifications suivantes :
 - **Format de papier** : le format de papier approprié.
 - **Échelle** : permet de mettre à l'échelle le texte et les graphiques en fonction du format du papier
 - **Orientation** : permet de vérifier que l'orientation est adaptée
2. Ouvrez la boîte de dialogue [Imprimer](#).
3. Sélectionnez l'écran **Disposition**.
4. Si l'option **Disposition** est sélectionnée et si vous n'imprimez pas d'affiche, cliquez sur **Plusieurs pages par feuille**, puis sur **1 (Normal)** dans la case **Pages par feuille**

L'impression ne reflète pas les paramètres d'impression sélectionnés

Certains logiciels vous permettent de définir certains paramètres d'impression. Les paramètres d'impression du logiciel peuvent être différents des paramètres d'impression indiqués dans les boîtes de dialogue **Impression** ou **Mise en page**.

Modifiez les paramètres d'impression appropriés du logiciel pour qu'ils correspondent aux paramètres définis dans les boîtes de dialogue **Impression** ou **Mise en page**.

12.7 Les photos ne s'impriment pas correctement

Vérifiez le bac à papier

1. Placez le papier photo dans le bac d'entrée, face à imprimer vers le bas.
2. Faites glisser le papier vers l'avant jusqu'à ce qu'il se bloque.
3. Faites glisser le guide du papier pour le positionner contre le papier.

Vérifiez les paramètres de l'imprimante

1. Ouvrez la boîte de dialogue [Mise en page](#) et procédez aux vérifications suivantes.

Écran	Réglage
Attributs des pages	Format de papier : format approprié Orientation : orientation appropriée

2. Ouvrez la boîte de dialogue [Imprimer](#) et procédez aux vérifications suivantes.

Écran	Réglage
Général	Source : Bac supérieur
Type/qualité du papier	Type de papier : type de papier photo approprié Qualité d'impression : Supérieure ou ppp maximal
Photographie numérique	Si nécessaire, pour les options d'amélioration des photos (reportez-vous à la rubrique photographie numérique)

Les couleurs présentent une dominante ou sont incorrectes

Si les couleurs d'une photo présentent une dominante ou sont incorrectes, procédez de la manière suivante.

1. [Alignez](#) les cartouches d'encre.
2. Imprimez de nouveau la photo.
3. Si les couleurs présentent toujours une dominante ou sont toujours incorrectes, procédez à un [calibrage des couleurs](#).

Une cartouche d'encre photo doit être installée pour le calibrage des couleurs.

4. Imprimez de nouveau la photo.
5. Si les couleurs présentent encore une dominante ou sont encore incorrectes, ouvrez la boîte de dialogue [Imprimer](#), sélectionnez l'écran **Couleur**, puis procédez de l'une des manières suivantes.

- Si la couleur jaune est dominante, déplacez le curseur **Nuance des couleurs** vers **Plus froid**.
 - Si la couleur bleue est dominante, déplacez le curseur **Nuance des couleurs** vers **Plus chaud**.
6. Imprimez de nouveau la photo.
 7. Si les couleurs présentent toujours une dominante ou sont toujours incorrectes, [alignez](#) les cartouches d'encre.

Une partie de la photo est pâle

L'impression présente une décoloration des bordures

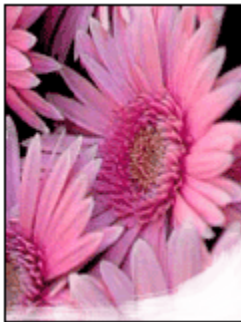

Vérifiez que le papier photo n'est pas gondolé. Le cas échéant, placez-le dans un sac en plastique et courbez-le doucement dans la direction opposée à la courbure jusqu'à ce qu'il soit bien plat. Si le problème persiste, utilisez du papier photo non gondolé.

Pour plus d'informations sur la façon d'éviter au papier de gondoler, reportez-vous à la rubrique [conseils importants de stockage du papier photo](#).



Essayez les méthodes ci-dessous.

- Installez une [cartouche d'encre photo](#) dans l'imprimante.
- Faites pivoter l'image de 180 degrés.

12.8 Les banderoles ne s'impriment pas correctement

Vérification du bac à papier

- Si plusieurs feuilles de papier glissent en même temps dans l'imprimante, dépliez et repliez le papier.
- Vérifiez que le côté non attaché du papier banderole se trouve en haut de la pile et qu'il est tourné vers l'imprimante.
- Vérifiez que le papier utilisé pour l'impression de banderole est le bon.

Vérification des paramètres de l'imprimante

Ouvrez la boîte de dialogue [Mise en page](#) et procédez aux vérifications suivantes.

Écran	Réglage
Attributs des pages	Format de papier : Sélectionnez Banderole A4 ou Banderole Lettre .

Vérification du logiciel

Vérifiez que le logiciel utilisé imprime les banderoles. En effet, ce n'est pas le cas de tous les logiciels.

12.9 Problèmes liés à l'impression sans bordure

Conseils importants

Conseils importants sur l'impression sans bordure

- Vérifiez que le format de papier indiqué dans la boîte de dialogue [Mise en page](#) correspond bien à celui chargé dans le bac d'entrée.
- Sélectionnez le type de papier approprié dans la liste déroulante **Type/qualité du papier**.
- N'imprimez pas de documents sans bordure en [mode d'économie d'encre](#). L'imprimante doit toujours contenir deux cartouches d'encre.

Une partie de la photo est pâle

L'impression présente une décoloration des bordures



Vérifiez que le papier photo n'est pas gondolé. Le cas échéant, placez-le dans un sac en plastique et courbez-le doucement dans la direction opposée à la courbure jusqu'à ce qu'il soit bien plat. Si le problème persiste, utilisez du papier photo non gondolé.

Pour savoir comment éviter que le papier ne se gondole, reportez-vous à la rubrique [conseils importants de stockage du papier photo](#).



Essayez les méthodes ci-dessous.

- Installez une [cartouche d'encre photo](#) dans l'imprimante.
- Faites pivoter l'image de 180 degrés.

Des taches apparaissent dans une partie claire de l'impression



Essayez les méthodes ci-dessous.

- Installez une [cartouche d'encre photo](#) dans l'imprimante.
- Faites pivoter l'image de 180 degrés.

Image imprimée de travers

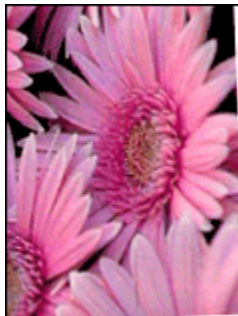

Si l'image est imprimée de travers, procédez de la manière suivante.

1. Retirez le papier du bac d'entrée.
2. Chargez le papier photo correctement dans le bac d'entrée.
3. Vérifiez que les guides papier sont positionnés tout contre le papier.

L'impression comporte une bordure indésirable

Pour la plupart des types de papier photo



Si l'impression comporte une bordure indésirable, [alignez les cartouches d'encre.](#)

Si la bordure apparaît sous la languette, retirez celle-ci.

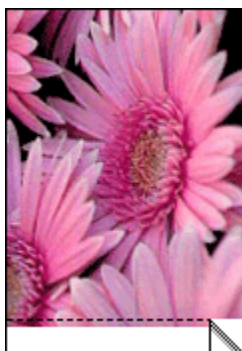

Si la bordure apparaît au-dessus de la languette de déchirage, [alignez les cartouches d'imprimante.](#)

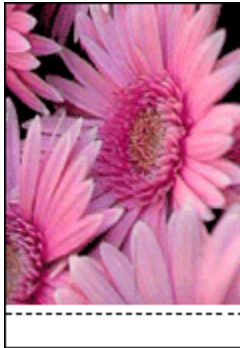

12.10 Messages d'erreur

Message Manque de papier

Si le bac d'entrée ou le bac inférieur facultatif contient du papier...

1. Vérifiez les éléments ci-dessous :
 - Le bac à papier comporte suffisamment de papier (au moins dix feuilles).
 - Le bac à papier n'est pas trop chargé.
 - La pile de papier touche le fond du bac à papier.
2. Faites glisser les guides papier pour les positionner *tout contre* le papier.
3. Appuyez sur le bouton de **reprise** pour poursuivre l'impression.
 1. Chargez du papier dans le bac.
 2. Appuyez sur le bouton de **reprise** pour poursuivre l'impression.

Le message d'erreur 'un problème s'est produit au niveau des cartouches d'encre' apparaît

Le voyant d'état des cartouches d'encre s'allume lorsque le niveau d'encre d'au moins une des deux cartouches est bas.

Il clignote lorsqu'au moins une des deux cartouches est mal installée ou ne fonctionne pas bien.

Pour plus d'informations sur la résolution du problème, reportez-vous à la rubrique [Les voyants de l'imprimante clignotent ou sont allumés.](#)

12.11 Les voyants de l'imprimante clignotent ou sont allumés

Signification des voyants

Les voyants de l'imprimante indiquent l'état de cette dernière.

Le voyant d'alimentation clignote

L'imprimante se prépare à imprimer.

Le voyant arrête de clignoter lorsque l'imprimante a fini de recevoir toutes les données.

Le voyant de reprise clignote

Suivez les instructions ci-dessous [pour supprimer un bouchage papier](#).

Le voyant d'état des cartouches d'encre clignote ou est allumé

Vérifiez si le niveau d'encre de l'une des cartouches d'encre est [bas](#).

Si le niveau d'encre d'une cartouche est bas, pensez à [remplacer la cartouche d'encre](#).

Si aucune des cartouches n'est presque vide, appuyez sur le bouton de **reprise**. Si le voyant d'état des cartouches d'encre reste allumé, mettez l'imprimante hors tension, puis rallumez-la.

Vérifiez que les [cartouches d'encre correctes](#) sont installées.

Si vous étiez en train d'imprimer un document sans bordure lorsque le voyant a commencé à clignoter, suivez les [consignes](#).

Sinon, procédez comme suit :

1. Ouvrez le capot supérieur de l'imprimante, retirez la cartouche d'encre noire ou photo, puis refermez le capot.
2. Procédez de l'une des manières suivantes :
 - *Si le voyant clignote* : ouvrez le capot supérieur, remplacez la cartouche d'encre que vous avez retirée, puis retirez la cartouche d'encre trichromique. Passez à l'étape 3.
 - *Si le voyant est éteint* : la cartouche d'encre que vous avez retirée présente un problème. Passez à l'étape 3.
3. [Nettoyez manuellement](#) la cartouche d'encre.

Après avoir nettoyé la cartouche d'encre, réinsérez-la dans l'imprimante.

Si le voyant d'état de la cartouche d'encre continue de clignoter, [remplacez la cartouche d'encre](#).

Tous les voyants clignotent

Redémarrez l'imprimante.

1. Appuyez sur le bouton d'**alimentation** pour éteindre l'imprimante, puis de nouveau sur ce bouton pour la rallumer.

Passez à l'étape 2 si les voyants continuent de clignoter.

2. Appuyez sur le bouton d'**alimentation** pour éteindre l'imprimante.
3. Débranchez le câble d'alimentation de l'imprimante de la prise secteur.
4. Rebranchez le câble d'alimentation de l'imprimante sur la prise secteur.
5. Appuyez sur le bouton d'**alimentation** pour allumer l'imprimante.

Voyant du câble d'alimentation

Le voyant du câble d'alimentation s'allume lorsque l'électricité y circule. S'il est éteint, le câble n'est plus alimenté.

12.12 Le document s'imprime lentement

Les performances de l'imprimante peuvent être affectées par plusieurs variables.

Plusieurs applications logicielles sont ouvertes

Les ressources de l'ordinateur sont insuffisantes pour une impression à la vitesse optimale.

Pour augmenter la vitesse de l'imprimante, fermez tous les programmes non nécessaires lors de l'impression.

Des documents complexes, des graphiques ou des photographies sont en cours d'impression

Les documents contenant des graphiques ou des photographies s'impriment plus lentement que les documents comportant du texte.

Le mode d'impression optimale ou ppp maximal est sélectionné

L'impression est plus lente lorsque la qualité d'impression est définie sur **Supérieure** ou **ppp maximal**. Pour augmenter la vitesse d'impression, sélectionnez un autre mode de qualité d'impression.

Le pilote d'imprimante est obsolète

Un pilote d'imprimante obsolète est peut-être installé.

Pour obtenir des informations sur la mise à jour du pilote d'impression, reportez-vous au site Web HP www.hp.com/support.

Impression de documents recto verso

L'impression de documents recto verso prend davantage de temps que l'impression recto.

L'ordinateur ne dispose pas de la configuration minimale

Si l'ordinateur ne dispose pas de suffisamment de mémoire vive ou d'un espace disque suffisamment important, le temps de traitement de l'imprimante en sera plus long.

1. Vérifiez que la quantité de RAM et d'espace disque dont dispose l'ordinateur, ainsi que la vitesse du processeur, correspondent à la configuration minimale.

Pour consulter la configuration minimale, reportez-vous au guide de référence fourni avec l'imprimante.

2. Libérez de l'espace sur le disque dur en supprimant les fichiers inutiles.

L'imprimante est en mode d'économie d'encre

En [mode d'économie d'encre](#), l'impression peut être plus lente.

Pour augmenter la vitesse d'impression, utilisez deux cartouches d'encre dans l'imprimante.

12.13 Si les problèmes persistent

Si les problèmes persistent une fois que vous avez appliqué les procédures des rubriques de dépannage, mettez l'ordinateur hors tension, puis redémarrez.

Si le redémarrage ne résout pas le problème, reportez-vous à la page d'assistance clientèle HP à l'adresse www.hp.com/support.

13 Accessoires facultatifs

Les accessoires facultatifs ci-dessous sont destinés à être utilisés avec votre imprimante HP.



Module d'impression recto verso automatique

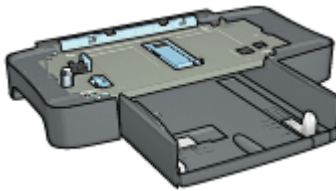

Bac à papier ordinaire de 250 feuilles

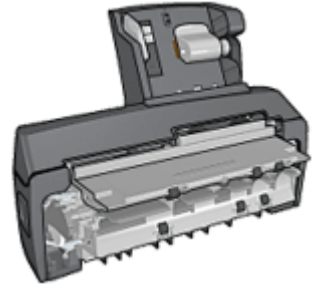

Module d'impression recto verso automatique avec petit bac à papier

Si un accessoire n'est pas fourni avec l'imprimante, vous pouvez l'acquérir séparément auprès d'un distributeur agréé HP.

Pour obtenir les numéros de référence des accessoires, reportez-vous à la liste des accessoires.

Remarque : la disponibilité des accessoires varie en fonction du pays/de la région.

13.1 Module d'impression recto verso automatique

Le module d'impression recto verso est un périphérique qui permet à l'imprimante d'imprimer automatiquement sur les deux faces d'une feuille.

L'utilisation d'un module d'impression recto verso présente plusieurs avantages. Il vous permet d'effectuer les tâches suivantes :

- Imprimer des deux côtés d'une feuille sans devoir recharger celle-ci manuellement.
- Utiliser moins de papier en imprimant sur les deux côtés des pages.
- Créer des brochures d'aspect professionnel, des rapports et des bulletins, par exemple.

Si l'unité d'impression recto verso n'est pas fournie avec l'imprimante, vous pouvez l'acquérir séparément auprès d'un distributeur agréé HP.

Remarque : l'unité d'impression recto verso n'est pas disponible dans tous les pays/toutes les régions.



Le module d'impression recto verso n'accepte que certains types de papier. Pour obtenir la liste des types de papier pris en charge, reportez-vous aux [Caractéristiques du module d'impression recto verso](#).

Découvrez comment [installer](#) et [activer](#) le module d'impression recto verso.

Utilisez le module d'impression recto verso pour imprimer automatiquement un [document recto verso](#) ou un [livret](#).

Procédez comme suit pour résoudre les [problèmes d'impression recto verso automatique](#).

13.1.1 Installation du module d'impression recto verso automatique

Pour connecter l'unité d'impression recto verso à l'imprimante, procédez comme suit :

1. Rapprochez les deux poignées de verrouillage de la porte d'accès arrière de l'imprimante, puis enlevez la porte.

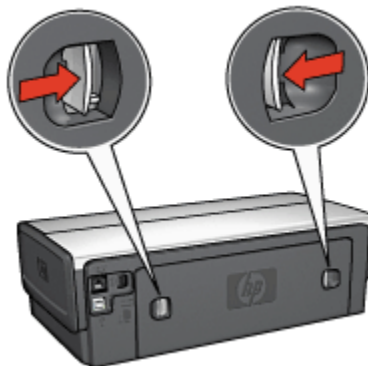

Remarque : ne jetez pas la porte d'accès arrière. Pour que vous puissiez imprimer, le module d'impression recto verso automatique et la porte d'accès arrière doivent être en place sur l'imprimante.

2. Insérez le module d'impression recto verso automatique à l'arrière de l'imprimante jusqu'à ce que les deux côtés soient fixés.



Remarque : lors de son installation sur l'imprimante, n'appuyez pas sur les boutons latéraux du module d'impression recto verso automatique. Utilisez les boutons uniquement pour retirer le module d'impression recto verso de l'imprimante.

13.1.2 Impression automatique d'un livret

Pour imprimer automatiquement un livret, l'un des modules suivants doit être connecté à l'imprimante.



Module d'impression recto verso automatique



Module d'impression recto verso automatique avec petit bac à papier

Les modules d'impression recto verso n'admettent que certains types de papier. Pour obtenir une liste des types de papier acceptés, reportez-vous aux caractéristiques du [module d'impression recto verso automatique](#) ou du [module d'impression recto verso automatique avec petit bac à papier](#).

Si aucun module d'impression recto verso n'est connecté à l'imprimante ou si vous utilisez un type de papier non accepté, utilisez [l'impression recto verso manuelle](#).

Conseils importants

Ne dépassez pas la capacité du bac d'entrée : jusqu'à 150 feuilles.

Impression

Pour imprimer un livret, procédez de la manière suivante.

1. Ouvrez la boîte de dialogue [Imprimer](#).
2. Sélectionnez l'écran **Mise en page**.
3. Dans le menu, cliquez sur **Livret**.
4. Dans la liste déroulante **Imprimer sur**, cliquez sur le format de papier approprié.
5. Si vous souhaitez que les pages soient classées de droite à gauche, cochez la case **Droite à gauche**.

Remarque : pour la plupart des langues, la case **Droite à gauche** ne doit pas être cochée.

6. Sélectionnez les autres paramètres d'impression de votre choix, puis cliquez sur **Imprimer**.

Une fois la première face de la page imprimée, l'imprimante marque un temps d'arrêt pour laisser à l'encre le temps de sécher. Une fois l'encre sèche, le papier est de nouveau inséré dans le module d'impression recto verso et la deuxième face de la page est imprimée.

Remarque : ne retirez pas le papier de l'imprimante avant que les deux faces de la page n'aient été imprimées.

13.1.3 Problèmes d'impression recto verso automatique

L'option d'impression recto verso automatique ne peut pas être sélectionnée

Vérifiez les éléments ci-dessous.

- Le module d'impression recto verso est connecté à l'imprimante et est **activé** dans le **Sélecteur**.
- La boîte de dialogue [Mise en page](#) indique un format de papier pris en charge.
- L'écran **Type/qualité du papier** de la boîte de dialogue [Imprimer](#) affiche un type de papier pris en charge.

Pour obtenir la liste des types et des formats de papier pris en charge, reportez-vous aux [Caractéristiques du module d'impression recto verso](#).

Un seul côté de la page s'imprime si le mode d'impression recto verso est activé

Vérifiez les éléments ci-dessous.

- Le papier photo ne gondole pas si vous imprimez sur du papier photo recto verso. Le papier photo doit être plat pour être imprimé. Pour plus d'informations, reportez-vous à la rubrique [Stockage et manipulation de papier photo](#).
- Le format de papier sélectionné dans la boîte de dialogue [Mise en page](#) est pris en charge par le module d'impression recto verso.
- Le type de papier sélectionné dans l'écran **Type/qualité du papier** est pris en charge par le [module d'impression recto verso](#).

La marge de reliure est erronée

L'orientation du papier choisie est peut-être incorrecte.

1. Ouvrez la boîte de dialogue [Imprimer](#).
2. Sélectionnez l'écran **Mise en page**.
3. Vérifiez que la reliure correcte a été sélectionnée :
 - Le bouton **Livre** est sélectionné pour la reliure sur le côté.
 - Le bouton **Tablette** est sélectionné pour la reliure sur le sommet.

13.1.4 Caractéristiques du module d'impression recto verso automatique

Dimensions du module d'impression fixé à l'imprimante

124,6 mm (hauteur) x 320,5 mm (largeur) x 77,7 mm (profondeur)

Inclinaison (verso des pages imprimées)

Papier ordinaire : ± 0,009 mm/mm

Cartes : ± 0,006 mm/mm

Enveloppes : ± 0,012 mm/mm

Grammage des supports

Lettre/A4 : 60 à 90 g/m²

Cartes : jusqu'à 200 g/m²

Papier spécial : jusqu'à 160 g/m²

Formats des supports

Plage de formats : 81 x 117 mm à 216 x 297 mm

Papier :

- Lettre US : 216 x 279 mm
- Exécutif : 184 x 267 mm
- A4 : 210 x 297 mm
- A5 : 148 x 210 mm
- B5 : 182 x 257 mm

Cartes :

- 127 x 203 mm
- 102 x 152 mm
- A6 : 105 x 148,5 mm
- Hagaki : 100 x 148 mm

13.2 Bac de 250 feuilles de papier ordinaire

Le bac de 250 feuilles de papier ordinaire porte la capacité de l'imprimante à 400 feuilles. Pour les impressions de gros volumes ou les impressions particulières, il peut être utile de pouvoir utiliser le bac d'entrée pour le support spécial (par exemple du papier à en-tête), tout en conservant à tout moment du papier ordinaire à disposition.

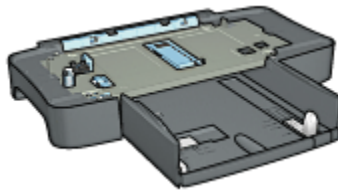

Le bac de 250 feuilles de papier ordinaire ne prend en charge que certains formats de papier. Pour obtenir la liste des formats pris en charge, voir les [caractéristiques du bac de 250 feuilles de papier ordinaire](#).

Si le bac de 250 feuilles de papier ordinaire n'est pas fourni avec l'imprimante, vous pouvez l'acquérir séparément auprès d'un distributeur agréé HP.

Remarque : le bac de 250 feuilles de papier ordinaire n'est pas disponible dans tous les pays/toutes les régions.

Apprenez à [installer le bac de 250 feuilles de papier ordinaire](#).

Apprenez à [charger du papier dans le bac à papier ordinaire de 250 feuilles](#).

Utilisez le bac à papier ordinaire de 250 feuilles pour gagner du temps à l'impression.

13.2.1 Installation du bac de 250 feuilles de papier ordinaire

Pour installer le bac de 250 feuilles de papier ordinaire, procédez de la manière suivante.

1. Mettez l'imprimante hors tension.
2. Choisissez un emplacement pour l'imprimante et placez-y le bac à papier ordinaire de 250 feuilles.
3. Soulevez l'imprimante avec précaution et placez-la au-dessus du bac à papier.

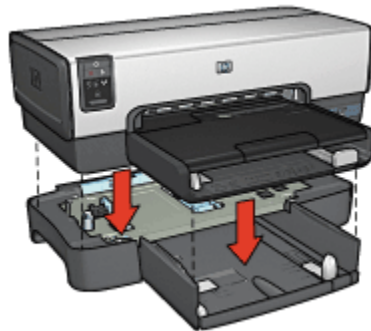

4. Déposez délicatement l'imprimante au-dessus du bac à papier.

13.2.2 Chargement du bac de 250 feuilles de papier ordinaire

Deux parties

Le bac de 250 feuilles de papier ordinaire se compose de deux parties.

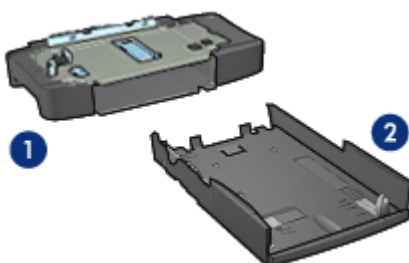

1. Base
2. Bac inférieur

Le bac inférieur dispose de trois réglages de format.

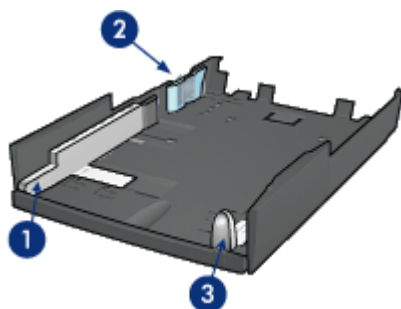

1. Guide de largeur du papier
2. Délimiteur de largeur de papier
3. Guide de longueur de papier

Remarque : lorsque vous modifiez le format de papier dans le bac à papier, vous devez ajuster les trois guides papier.

Définition du format de papier

Lorsque vous modifiez le format de papier dans le bac à papier, les trois guides papier doivent indiquer le réglage approprié.

Pour régler le format de papier, procédez de la manière suivante.

1. Retirez le bac inférieur de la base.

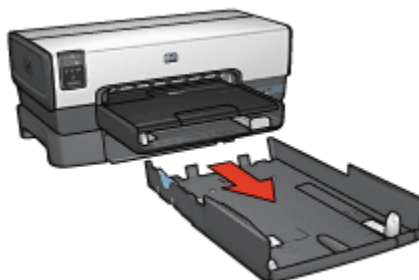

2. Faites glisser le guide de largeur du papier jusqu'à ce que la flèche indique le réglage correct.



1. Alignez les flèches

Remarque : pour imprimer sur du papier de format Légal, réglez le guide de largeur du papier sur **LTR**.

3. Réglez le délimiteur de largeur du papier en l'insérant avec précaution dans les fentes correspondant au format sélectionné.

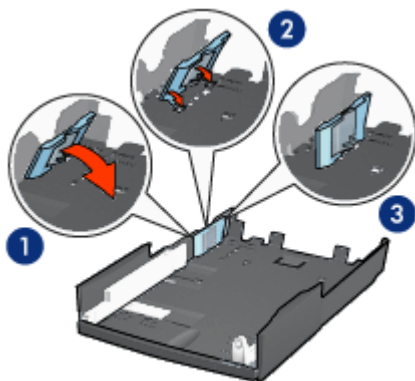

1. Inclinez le délimiteur vers l'avant.
2. Insérez le délimiteur dans les fentes appropriées.
3. Rabattez le délimiteur vers l'arrière jusqu'à ce qu'il s'enclenche.

Remarque : pour imprimer sur du papier de format Légal, réglez le délimiteur de largeur du papier sur **LTR**.

4. Réglez le guide de longueur du papier en le tirant jusqu'à ce que la flèche s'aligne avec le format de papier.



1. Alignez les flèches

Remarque : pour imprimer sur du papier de format Légal, tirez complètement le guide de longueur du papier.

Chargement du papier

Pour charger le papier, procédez de la manière suivante.

1. Retirez le bac inférieur de la base.
2. Vérifiez que les trois guides papier indiquent le réglage approprié.

3. Insérez le papier dans le bac inférieur.



4. Insérez le bac inférieur dans la base jusqu'à ce qu'il s'enclenche.



13.2.3 Caractéristiques du bac à papier ordinaire de 250 feuilles

Dimensions

448 (largeur) x 65 (hauteur) x 384 mm (profondeur)

Poids

1,99 kg

Grammage des supports

Papier Lettre/A4 : 60 à 105 g/m²

Format des supports

Letter US : 216 x 279 mm

Exécutif : 184 x 267 mm

A4 : 210 x 297 mm

A5 : 148 x 210 mm

B5 : 182 x 257 mm

13.3 Module d'impression recto verso automatique avec petit bac à papier

Le module d'impression recto verso automatique avec bac à papier petit format est un périphérique composé d'un bac arrière pour supports de petit format et d'un module d'impression recto verso pour supports petit format ou format standard.

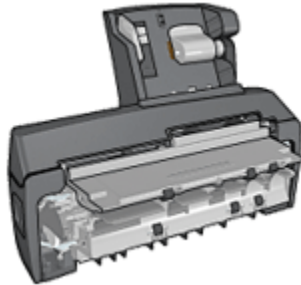

- Il est possible d'imprimer automatiquement les [cartes postales](#) et autres supports de petit format en recto verso à partir du bac arrière.
- Vous pouvez effectuer des impressions recto uniquement sur [papier photo](#) et sur [enveloppes](#) à partir du petit bac à papier.
- Le module d'impression recto verso permet d'imprimer [les documents recto verso automatiquement](#).

Si le module d'impression recto verso automatique avec petit bac à papier n'est pas fourni avec l'imprimante, vous pouvez l'acquérir séparément auprès d'un distributeur agréé HP.

Ce module n'accepte que certains types de papier. Pour en connaître la liste, reportez-vous à la rubrique [Caractéristiques du module d'impression recto verso automatique avec petit bac à papier](#).

Remarque : le module d'impression recto verso automatique avec petit bac à papier n'est pas disponible dans tous les pays/toutes les régions.

Apprenez à [installer](#) et à [activer](#) le module.

Apprenez à [configurer l'imprimante pour utiliser le module](#) lorsque vous effectuez une impression depuis un appareil photo numérique.

Obtenez des conseils pour résoudre les [problèmes d'impression](#) lorsque vous vous servez du module.

13.3.1 Installation du module d'impression recto verso automatique avec petit bac à papier

Pour installer le module d'impression recto verso automatique avec petit bac à papier, procédez de la manière suivante :

1. Rapprochez les deux poignées de verrouillage de la porte d'accès arrière de l'imprimante, puis enlevez la porte.

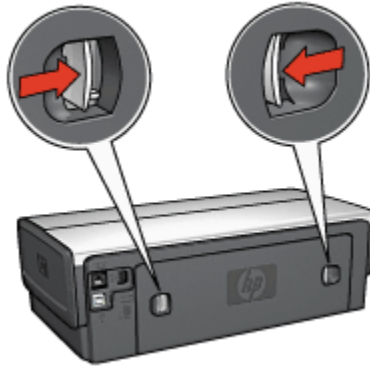

Ne jetez pas la porte d'accès arrière. Afin d'imprimer, le module d'impression recto verso automatique ou la porte d'accès arrière doivent être en place sur l'imprimante.

2. Insérez le module d'impression recto verso automatique à l'arrière de l'imprimante jusqu'à ce que les deux côtés soient fixés.



Remarque : lors de l'installation de l'imprimante, n'appuyez pas sur les boutons latéraux du module d'impression recto verso automatique. Utilisez les boutons uniquement pour retirer le module d'impression recto verso de l'imprimante.

13.3.2 Activation du module d'impression recto verso

1. Ouvrez **Sélecteur** et sélectionnez l'imprimante.

2. Cliquez sur **Configuration**.

La boîte de dialogue **Configuration de l'imprimante** apparaît.

3. Sélectionnez **Installé** dans le menu **Unité d'impression recto verso**, puis cliquez sur **OK**.
4. Fermez **Sélecteur**.

Remarque : une fois que le module d'impression recto verso est activé, vous n'êtes pas tenu de le réactiver à chaque impression.

13.3.3 Impression de cartes postales

Conseils importants

- N'utilisez que des cartes conformes aux spécifications du module d'impression recto verso automatique avec petit bac à papier. Pour plus d'informations, reportez-vous à la rubrique [Caractéristiques du module d'impression recto verso automatique avec petit bac à papier](#).
- Lorsque vous imprimez un grand nombre de cartes, retirez les cartes imprimées du bac de sortie à la moitié environ de la tâche d'impression.
- Ne dépassez pas la capacité du bac arrière : jusqu'à 100 cartes.

Préparation de l'impression

1. Faites glisser le guide de largeur du papier vers la gauche.
2. Tirez le levier papier vers l'avant et insérez les cartes.

Le côté adresse des cartes doit se trouver vers l'extérieur.

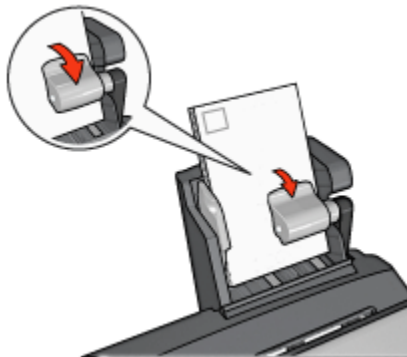

3. Relâchez le levier papier.
4. Faites glisser le guide de largeur du papier pour le positionner contre le bord des cartes.

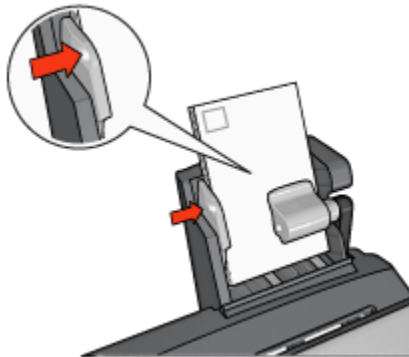

Impression

1. Ouvrez la boîte de dialogue [Mise en page](#), puis sélectionnez les paramètres suivants.
 - **Format de papier** : format approprié

Remarque : pour imprimer un carte sans bordure, sélectionnez le format de photo sans bordure correspondant au format de la carte.

 - **Orientation** : orientation appropriée
2. Cliquez sur **OK**.
3. Ouvrez la boîte de dialogue [Imprimer](#).
4. Sélectionnez l'écran **Général** et, dans la liste déroulante **Source de papier**, cliquez sur **Bac arrière**.
5. Sélectionnez **Type/qualité du papier**, puis définissez les paramètres suivants.
 - **Type de papier** : **Papier ordinaire** ou type de papier approprié
 - **Qualité d'impression** : **Normale**, **Supérieure** ou **ppp maximal**
6. Si nécessaire, définissez les [options à utiliser pour la photographie numérique HP](#).
7. Sélectionnez les autres paramètres d'impression de votre choix, puis cliquez sur **Imprimer**.

13.3.4 Petites photos

Conseils importants

- Pour obtenir de bons résultats, [utilisez une cartouche d'encre photo](#) de pair avec la cartouche d'encre trichromique.

- Pour une résistance maximale à la décoloration, utilisez du papier photo HP Premium Plus et installez une cartouche d'impression photo dans l'imprimante.
- Pour plus d'informations sur l'utilisation des fonctions d'impression photo, reportez-vous à la page [Amélioration de vos photos](#).
- Pour économiser de l'argent et de l'encre lorsque vous imprimez des photos, utilisez du [papier photo polyvalent HP, semi-brillant](#).
- Vérifiez que le papier photo utilisé est plat. Pour plus d'informations sur la façon d'éviter que le papier ne gondole, reportez-vous aux [instructions de stockage du papier photo](#).
- Ne dépassez pas la capacité du bac arrière : jusqu'à 20 feuilles de papier photo.

Préparation de l'impression

1. Faites glisser le guide de largeur du papier vers la gauche.
2. Tirez le levier papier vers l'avant et insérez le papier photo.

La face à imprimer doit se trouver vers l'extérieur.

Remarque : si le papier photo comporte une languette de déchirage, la languette doit pointer vers le haut plutôt que vers l'imprimante.



3. Relâchez le levier papier.
4. Faites glisser le guide de largeur du papier pour le positionner contre le bord du papier photo.

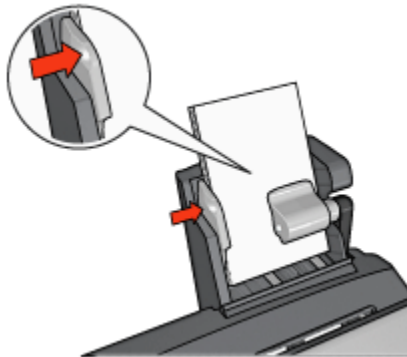

Impression

1. Ouvrez la boîte de dialogue [Mise en page](#), puis sélectionnez les paramètres suivants.
 - **Format de papier** : format approprié

Remarque : pour imprimer une photo sans bordure, sélectionnez un format de papier photo sans bordure.

 - **Orientation** : orientation appropriée
2. Cliquez sur **OK**.
3. Ouvrez la boîte de dialogue [Imprimer](#).
4. Sélectionnez l'écran **Général** et, dans la liste déroulante **Source de papier**, cliquez sur **Bac arrière**.
5. Sélectionnez **Type /qualité du papier**, puis définissez les paramètres suivants.
 - **Type de papier** : type de papier photo approprié
 - **Qualité d'impression** : **Supérieure** ou **ppp maximal**
6. Si nécessaire, définissez les [options à utiliser pour la photographie numérique HP](#).
7. Sélectionnez les autres paramètres d'impression de votre choix, puis cliquez sur **Imprimer**.

13.3.5 Enveloppes

Conseils importants

- Évitez d'utiliser des enveloppes qui présentent les caractéristiques suivantes.
 - Agrafes ou fenêtres

- Bords épais, irréguliers ou gondolés
 - Papier brillant ou gaufré
 - Froissement, usure ou détérioration
- Alignez les bords des enveloppes avant de les insérer dans le bac arrière.
 - Ne dépassez pas la capacité du bac arrière : jusqu'à 10 enveloppes.

Préparation de l'impression

1. Faites glisser le guide de largeur du papier vers la gauche.
2. Tirez le levier papier vers l'avant et insérez les enveloppes.

Insérez les enveloppes avec le côté adresse vers l'extérieur et le rabat vers la gauche.

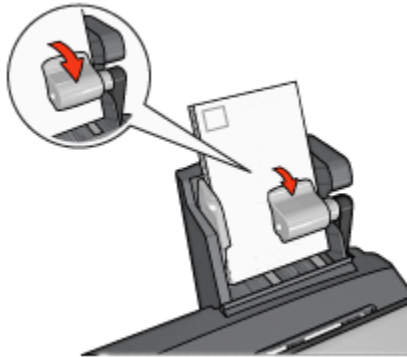

3. Relâchez le levier papier.
4. Faites glisser le guide de largeur du papier pour le positionner contre le bord de la pile d'enveloppes.

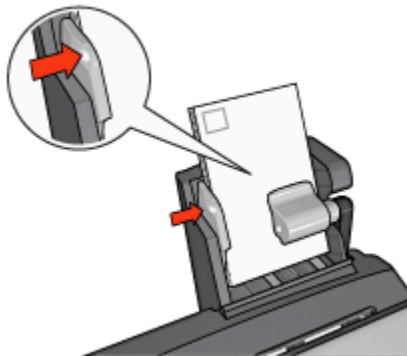

Impression

1. Le cas échéant, ouvrez la boîte de dialogue [Mise en page](#) et réglez les options de format de papier, de mise à l'échelle ou d'orientation.
2. Ouvrez la boîte de dialogue [Imprimer](#).
3. Sélectionnez l'écran **Type/qualité du papier**.
4. Dans la liste déroulante **Type de papier**, cliquez sur **Papier ordinaire**.
5. Sélectionnez les autres paramètres d'impression de votre choix, puis cliquez sur **Imprimer**.

13.3.6 Problèmes avec le module d'impression recto verso automatique avec petit bac à papier

Bourrage papier

Ne dégagez **pas** un bourrage papier par l'avant de l'imprimante.

Pour remédier à un bourrage papier dans le module d'impression recto verso automatique avec petit bac à papier, procédez de la manière suivante.

1. Mettez l'imprimante hors tension.
2. Appuyez sur les boutons situés à gauche et à droite du module d'impression recto verso, puis retirez-le de l'imprimante.



Avertissement : lors de l'élimination d'un bourrage papier, retirez le module d'impression recto verso automatique avec petit bac à papier avant de l'ouvrir.

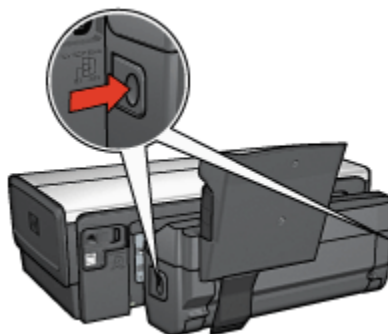

3. Retirez tout le papier de l'imprimante.
4. Soulevez le levier arrière du module, puis décrochez le petit bac à papier.

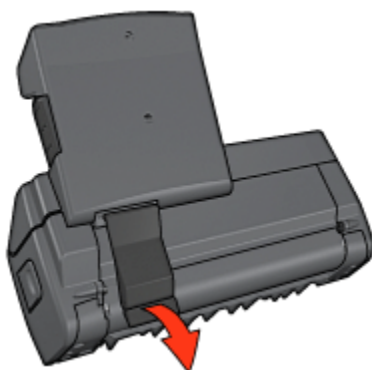

5. Faites basculer le petit bac à papier vers l'avant et ouvrez la porte inférieure du module.

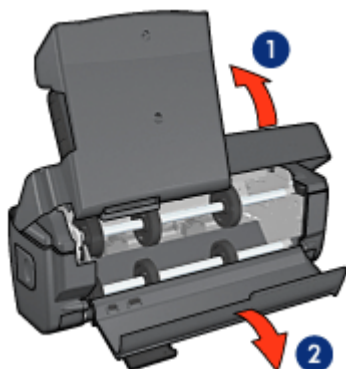

1. Faites basculer le petit bac à papier
2. Ouvrez la porte inférieure

6. Retirez tout le papier du module.
7. Fermez le module, puis fixez le levier arrière.
8. Fixez de nouveau le module à l'imprimante.

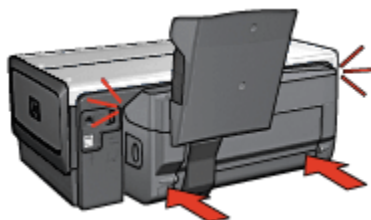

L'option d'impression recto verso automatique ne peut pas être sélectionnée

Vérifiez les éléments ci-dessous.

- Le module d'impression recto verso est connecté à l'imprimante et est **activé** dans le **Sélecteur**.
- La boîte de dialogue **Mise en page** indique un format de papier pris en charge.
- L'écran **Type/qualité du papier** de la boîte de dialogue **Imprimer** affiche un type de papier pris en charge.

Pour obtenir la liste des types et des formats de papier pris en charge, reportez-vous aux **Caractéristiques du module d'impression recto verso**.

Le format de papier change lorsque l'option d'impression recto verso est sélectionnée

Le format de papier n'est pas pris en charge par le **module d'impression recto verso**.

La marge de reliure est erronée

L'orientation du papier choisie est peut-être incorrecte.

1. Ouvrez la boîte de dialogue **Imprimer**.
2. Sélectionnez l'écran **Mise en page**.
3. Vérifiez que vous avez sélectionné la reliure appropriée :
 - Le bouton **Livre** est sélectionné pour la reliure sur le côté.
 - Le bouton **Tablette** est sélectionné pour la reliure sur le sommet.

Un seul côté de la page s'imprime si le mode d'impression recto verso est activé

Vérifiez les éléments ci-dessous.

- Le papier photo ne gondole pas si vous imprimez sur du papier photo recto verso. Le papier photo doit être plat pour être imprimé. Pour plus d'informations, reportez-vous à la rubrique **Stockage et manipulation de papier photo**.
- Le format de papier sélectionné dans la boîte de dialogue **Mise en page** est pris en charge par le module d'impression recto verso.
- Le type de papier sélectionné dans l'écran **Type/qualité du papier** est pris en charge par le **module d'impression recto verso**.

Couleurs décolorées

Si les couleurs vous paraissent ternes, essayez d'imprimer le document recto verso en suivant les **instructions d'impression recto verso manuelle**.

13.3.7 Module d'impression recto verso automatique avec petit bac à papier

Dimensions du module d'impression fixé à l'imprimante

219,3 mm (hauteur) x 320,5 mm (largeur) x 142,1 mm (profondeur)

Caractéristiques du module d'impression recto verso

Pour plus d'informations sur les caractéristiques du module d'impression recto verso, notamment l'inclinaison du support, les grammages et les formats des supports pris en charge via le bac d'entrée de l'imprimante, reportez-vous à la rubrique [Caractéristiques du module d'impression recto verso automatique](#).

Caractéristiques du petit bac à papier

Épaisseur des supports : 7-12 mils

Formats des supports

- Plage de formats
 - Largeur : 89 à 105 mm
 - Longueur : 117 à 305 mm
- Cartes :
 - 10 x 15 cm, 10 x 15 cm avec languette
 - 4 x 6 po, 4 x 6 po avec languette
 - Format A6 : 105 x 148 mm
 - Fiche Bristol : 10 x 15 cm (4 x 6 po)
 - Format L : 89 x 127 mm
- Papier photo :
 - 10 x 15 cm, 10 x 15 cm avec languette
 - 4 x 6 po, 4 x 6 po avec languette
 - Format A6 : 105 x 148 mm
 - Format L : 89 x 127 mm, 89 x 127 mm avec languette
 - Format panoramique : 10 x 25 cm, 10 x 28 cm, 10 x 30 cm (4 x 10 po, 4 x 11 po, 4 x 12 po)
- Enveloppes :
 - Enveloppe n° 10 : 10,5 x 24 cm (4,12 x 9,5 po)
 - Enveloppe japonaise n° 4 : 90 x 205 mm
- Hagaki :

- Hagaki : 100 x 148 mm

Capacité du bac d'entrée

- Papier photo :
 - 4 x 6 po, format L : jusqu'à 80 feuilles
 - Format panoramique : jusqu'à 5 feuilles
- Hagaki :
 - Photo : jusqu'à 80 cartes
- Cartes :
 - 4 x 6 po : jusqu'à 100 enveloppes
 - A6 : jusqu'à 100 enveloppes
- Enveloppes :
 - Enveloppe n° 10 : jusqu'à 10 enveloppes
 - Enveloppe japonaise n° 2 : jusqu'à 10 enveloppes

14 Spécifications

- Spécifications de l'imprimante
- Protection de l'environnement
- Récupération des cartouches d'encre

14.1 Spécifications de l'imprimante

Pour compléter la liste des spécifications suivantes, reportez-vous au guide de référence de votre imprimante.

- Types, formats, grammages de papier et autres supports d'impression utilisables avec l'imprimante
- Vitesse d'impression et résolution
- Alimentation électrique requise

14.2 Protection de l'environnement

Hewlett-Packard ne cesse d'améliorer les procédés de conception de ses imprimantes deskjet afin de restreindre le plus possible les effets nuisibles des imprimantes sur l'environnement de travail et les personnes concernées par la fabrication, la distribution et l'utilisation des imprimantes.

Réduction et élimination

Consommation de papier : la fonctionnalité d'[impression recto verso](#) de l'imprimante réduit la consommation de papier et l'impact sur les ressources naturelles. Par ailleurs, si vous appuyez sur le [bouton d'annulation](#), vous économisez du papier en annulant rapidement l'impression. Enfin, l'imprimante est adaptée à l'utilisation de papier recyclé (conformément à la norme européenne EN 12281:2002).

Papier recyclé : l'ensemble de la documentation papier de cette imprimante est imprimé sur papier recyclé.

Ozone : Hewlett-Packard n'utilise plus de produits chimiques susceptibles d'endommager la couche d'ozone (tels que les CFC).

Recyclage

Le recyclage a été pris en compte dans la fabrication de cette imprimante. Le nombre de matériaux utilisés est minimal, mais suffit à assurer la fonctionnalité et la fiabilité de l'imprimante. Les pièces ont été conçues pour que les différents matériaux qui les composent se séparent facilement. Les fixations et autres connecteurs sont facilement identifiables et accessibles et peuvent être retirés avec des outils usuels. Les pièces les plus importantes ont été conçues pour être rapidement accessibles afin d'accélérer leur démontage et leur réparation.

Emballage de l'imprimante : l'emballage utilisé avec cette imprimante a été sélectionné pour offrir une protection maximale à un coût minimal, pour avoir un effet minimal sur l'environnement et pour favoriser le recyclage. La conception robuste de l'imprimante HP Deskjet réduit la quantité de matériaux d'emballage nécessaire ainsi que le risque d'endommagement de l'appareil.

Pièces en plastique : les principales pièces en plastique sont clairement identifiées, conformément aux normes internationales. Toutes les pièces en plastique utilisées dans le corps et le châssis de l'imprimante sont techniquement recyclables et utilisent un polymère unique.

Durée de vie du produit : pour garantir la longévité de votre imprimante HP Deskjet, HP vous offre les services suivants :

- **Prorogation de la garantie** : pour plus d'informations, reportez-vous au guide de référence fourni avec l'imprimante.
- **Récupération du produit** : pour renvoyer ce produit à HP en fin de vie, reportez-vous à la page www.hp.com/recycle. Pour renvoyer les cartouches d'encre vides à HP, reportez-vous à la rubrique [Récupération des cartouches d'encre](#).

Remarque : la garantie prorogée et les options de reprise du produit ne sont disponibles que dans certains pays/régions.

Consommation d'énergie

Consommation d'énergie en mode hors tension : lorsque l'imprimante est hors tension, une quantité minimale d'électricité est quand même consommée. Pour éviter toute consommation électrique, mettez l'imprimante hors tension et débranchez le câble d'alimentation électrique de la prise murale.

14.3 Récupération des cartouches d'encre

Les clients désireux de recycler leurs cartouches d'encre HP peuvent participer au programme HP Planet Partners pour les cartouches à jet d'encre. HP propose ce programme dans plus de pays/régions que n'importe quel autre fabricant, tous pays confondus. Ce programme est un service gratuit destiné aux clients HP. Il constitue une solution de protection de l'environnement portant sur les produits en fin de vie.

Pour y participer, il suffit de suivre les conseils importants figurant sur le site Web HP à l'adresse suivante : www.hp.com/recycle. Ce service n'est disponible que dans certains pays/régions. Pour y participer, vous devrez éventuellement donner vos nom, numéro de téléphone et adresse.

Les procédures de recyclage uniques de HP étant très sensibles à la contamination des matériaux, nous refusons de recycler les cartouches provenant d'autres fabricants. Les produits finaux des procédés de recyclage sont utilisés pour la fabrication de nouveaux produits. HP doit donc garantir une composition homogène des matériaux. C'est pourquoi HP recycle uniquement les cartouches d'origine HP. Ce programme ne couvre pas les cartouches reconditionnées.

Les cartouches renvoyées sont désassemblées et recyclées pour être réutilisées dans d'autres produits. Parmi les produits fabriqués à partir de cartouches d'encre HP recyclées, citons notamment les pièces automobiles, les plateaux utilisés dans la fabrication de puces électroniques, les fils de cuivre, les plaques en acier et les matériaux précieux utilisés dans l'électronique. Selon le modèle, HP peut recycler jusqu'à 65 % du poids de la cartouche d'encre. Les parties non recyclables (encre, mousse et parties composites) sont mises au rebut conformément aux réglementations relatives à l'environnement.

15 Fournitures

- Papier
- Câbles USB
- Accessoires
- Cartouches d'encre

Remarque : la disponibilité des fournitures et des accessoires varie en fonction du pays/de la région.

15.1 Papier

Pour commander un support tel que du papier HP Premium, du film transparent jet d'encre HP Premium, du support HP pour transfert sur tissu ou des cartes de voeux HP, rendez-vous sur le site www.hp.com.

Choisissez votre pays/région, puis cliquez sur **Achats en ligne**.

15.2 Câbles USB

Remarque : la disponibilité des fournitures varie en fonction du pays/de la région.

Câble C6518A HP USB A-B 2 M

15.3 Accessoires

Si un accessoire n'est pas fourni avec l'imprimante, vous pouvez l'acquérir séparément auprès d'un distributeur agréé HP.

Remarque : la disponibilité des accessoires varie en fonction du pays/de la région.

Module d'impression recto verso automatique

Module d'impression recto verso automatique Q5712A.

Module d'impression recto verso automatique avec petit bac à papier

Module d'impression recto verso automatique avec petit bac à papier Q3032A.

Bac à papier ordinaire de 250 feuilles

Bac à papier ordinaire de 250 feuilles Q3447A.

Index

A

- alignement des cartouches d'encre
- Aligner, bouton
- amélioration du contraste
- avis

B

- bac d'entrée
- bac de 250 feuilles de papier ordinaire en option
 - chargement
 - installation
 - numéro de référence
 - spécifications
 - utilisation
- bac de sortie
- bac pour photos/enveloppes
- bacs à papier
- boîte à outils HP Inkjet
- bourrage papier
- boutons
 - annulation
- boutons
 - alimentation
 - Annuler l'impression
 - Rapport
 - reprise

C

- calibrage des couleurs
- cartouche d'encre photo grise
- cartouche d'encre photo
- cartouches d'encre
 - alignement
 - cartouche d'encre noire

- cartouche d'encre photo grise
- cartouche d'encre photo
- cartouche d'encre trichromique
- installation
- maintenance
- nettoyage automatique
- nettoyage manuel
- recyclage
- remplacement
- récupération
- stockage
- connectivité
 - Ethernet
- consommation d'énergie
- conventions
- copies assemblées

D

- définition de l'imprimante comme imprimante par défaut
- dépannage

- bourrage papier
 - certaines parties du document sont manquantes
 - des pages vierges s'impriment
 - il n'y a pas assez d'encre sur la page
 - il y a trop d'encre sur la page
 - l'alignement du texte et des images est incorrect
 - l'impression est pâle
 - l'impression ne reflète pas les nouveaux paramètres d'impression
 - l'imprimante entraîne plusieurs feuilles simultanément
 - l'imprimante ne charge pas le papier
 - l'imprimante ne fonctionne pas
 - la mise en page est erronée
 - le document s'imprime lentement
 - les photos ne s'impriment pas correctement
 - message d'erreur
 - traînées et lignes manquantes
- détecteur automatique du type de papier

E

encre, nettoyage des taches sur la peau et les vêtements

Ethernet

- bases

- connexion de l'imprimante à un réseau

- câble Ethernet

- exemples de réseaux

- glossaire réseau

- impression sur un réseau Ethernet

- installation du logiciel d'impression

- matériel

- paramètres d'usine par défaut

- rapport HP

- serveur Web intégré (EWS)

- voyants

état d'un travail d'impression

état de l'imprimante

F

flash numérique

fonctions de l'imprimante

- détecteur automatique du type de papier

- mode d'économie d'encre

G

glossaire réseau

I

image inversée

impression par défaut, paramètre

impression recto verso

- manuel

impression sans bordure

- problèmes

impression

- impression recto verso manuelle

- plusieurs pages sur une seule feuille

- source de papier, sélection

- sélection du type de papier
- imprimante
- imprimante
 - lente
 - ne reflète pas les nouveaux paramètres d'impression
- installation des cartouches d'encre

L

- l'enveloppe est imprimée de travers
- lissage

M

- marques déposées
- message d'erreur
- mise à l'échelle
- mode d'économie d'encre
- module d'impression recto verso automatique avec petit bac à papier
 - bourrage papier
 - enveloppe
 - impression depuis un appareil photo numérique
 - installation
 - livret
 - numéro de référence
 - petite photo
 - problèmes d'impression
- module d'impression recto verso automatique
 - installation
 - livret
 - numéro de référence
- module d'impression recto verso

N

- netteté
- nettoyage des taches d'encre sur la peau et les vêtements

O

- options pour photographie numérique HP
- ordre d'impression

orientation

P

papier

paramètres d'impression

paramètres de couleur

photo sans bordure

photo sans bordure

grande photo sans bordure

petite photo sans bordure

photo panoramique sans bordure

photo

amélioration

impression en 4800 x 1200 ppp optimisés

noir et blanc

numérique

paramètres de couleur

ppp maximal

problèmes d'impression

sans bordure

stockage du papier photo

photos, impression

grande photo avec bordure blanche

grande photo sans bordure

petite photo avec bordure blanche

petite photo sans bordure

photo panoramique avec bordure blanche

photo panoramique sans bordure

PictBridge

impression

l'impression se fait à partir du module d'impression recto verso

automatique avec petit bac à papier

les photos ne s'impriment pas

voyants clignotants

ppp maximal

protection de l'environnement

Q

qualité d'impression

R

rapport HP

Rapport, bouton

recyclage

cartouches d'encre

redimensionnement de documents

Réseau, voyant

rotation de 180 degrés

S

serveur Web intégré (EWS)

SmartFocus

T

termes

travail d'impression, état

U

USB

numéro de référence du câble

V

voyants

reprise

voyants d'état des cartouches d'encre

voyants

alimentation

clignotants

Ethernet, voyants

Réseau, voyant

voyants d'état des cartouches d'encre