

EN Start Here

FR Commencez ici

ES Comience aquí

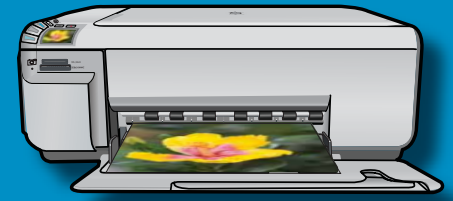

# 1



EN **IMPORTANT:** Do not connect the USB cable until prompted in **Step 11**.

ES **IMPORTANTE:** No conecte el cable USB hasta que se le indique en el **Paso 11**.

FR **IMPORTANT :** ne connectez pas le câble USB avant d'y avoir été invité à l'**étape 11**.

# 2

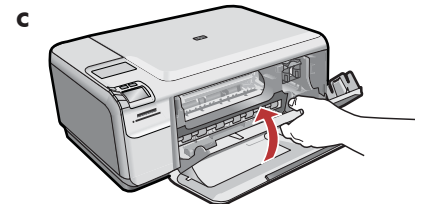
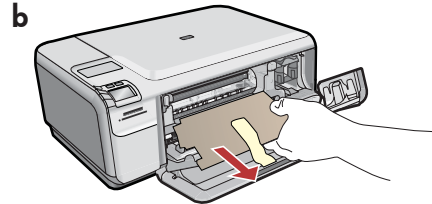
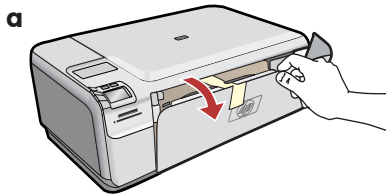

- EN
- a. Lower both the paper tray and the print cartridge door.
  - b. Remove all packing material and protective film from the device. If there is a sticker on the color graphics display, remove it.
  - c. Close the print cartridge door.

- FR
- a. Abaissez le bac d'alimentation du papier et ouvrez la porte d'accès aux cartouches d'impression.
  - b. Retirez tout le matériel d'emballage et le film protecteur du périphérique. Si un autocollant est apposé sur l'écran graphique couleur, retirez-le.
  - c. Fermez la porte d'accès aux cartouches d'impression.

- ES
- a. Baje la bandeja de papel y la puerta de los cartuchos de impresión.
  - b. Extraiga todo el material de embalaje y la película protectora del dispositivo. Si hay un adhesivo en la pantalla de gráficos en color, retírelo.
  - c. Cierre la puerta de los cartuchos de impresión.



Q8383-90052

# 3

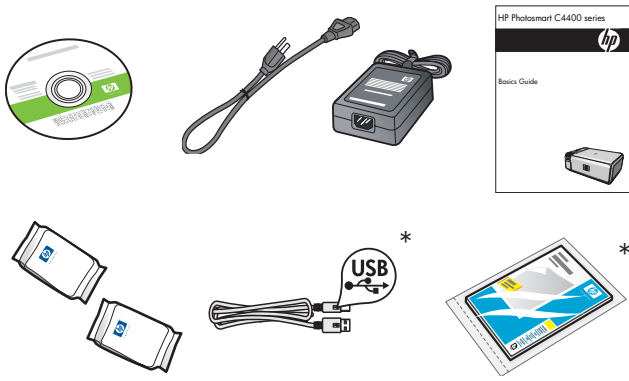

- EN** Verify the box contents. The contents of your box may differ.  
\*May be included
- ES** Compruebe el contenido de la caja. El contenido de la caja puede ser distinto.  
\*Puede estar incluido.
- FR** Vérifiez le contenu du carton. Le contenu du carton peut varier.  
\*Peut être inclus

# 4

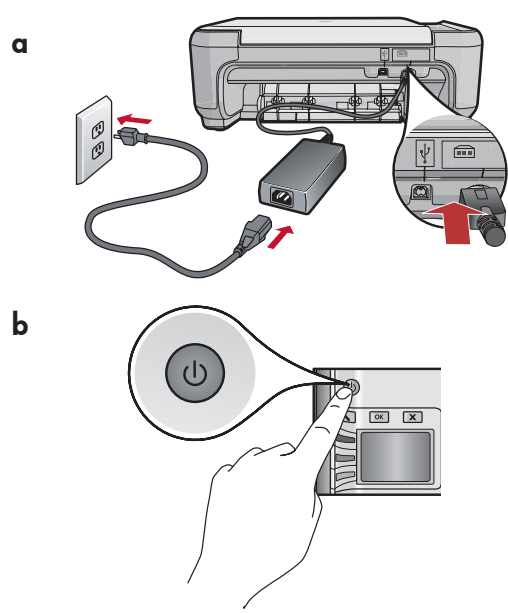

- EN**
  - a. Connect the power cord and adapter.
  - b. Press to turn on the HP All-in-One.

**NOTE:** Pay attention to the helpful messages in the display during the setup process.
- ES**
  - a. Conecte el cable de alimentación y el adaptador.
  - b. Presione para encender el dispositivo HP All-in-One.

**NOTA:** Preste atención a los mensajes de ayuda que se muestran en la pantalla durante el proceso de instalación.
- FR**
  - a. Connectez le cordon d'alimentation et l'adaptateur.
  - b. Appuyez sur pour mettre l'appareil HP Tout-en-un sous tension.

**REMARQUE :** soyez attentif aux messages d'aide qui s'affichent à l'écran lors de la configuration.

# 5

- EN**
  - If a prompt appears asking you to set the language and country/region, use the arrows to select your language from the list of languages, press **OK** to confirm. Select your country/region, press **OK** to confirm.
  - If a prompt appears asking you to install print cartridges, go to the next step in this guide.
- ES**
  - Si aparece un mensaje pidiéndole establecer el idioma y el país o región, use las flechas para seleccionar el idioma de la lista de idiomas y, a continuación, presione **OK** para confirmar. Seleccione su país o región. Presione **OK** para confirmar.
  - Si aparece un mensaje pidiéndole que instale los cartuchos de impresión, vaya al paso siguiente de esta guía.

- FR**
  - Si vous êtes invité à définir la langue et un pays/une région, utilisez les flèches pour sélectionner votre langue, puis appuyez sur **OK** pour confirmer. Sélectionnez votre pays/région, puis appuyez sur **OK** pour confirmer.
  - Si une invite vous demande d'installer des cartouches d'impression, passez à l'étape suivante de ce guide.

# 6

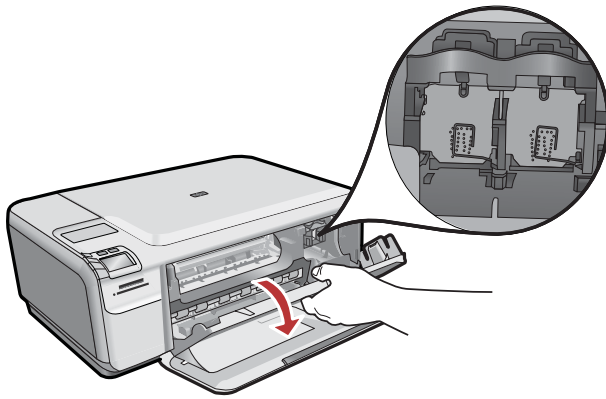

**EN** Open the print cartridge door. Make sure the print carriage moves to the right. If it does not move to the right, turn the device off, then turn it back on again.  
**IMPORTANT:** The device must be turned on to insert cartridges.

**ES** Abra la puerta de los cartuchos de impresión. Asegúrese de que el carro de impresión se mueve hacia la derecha. Si no se desplaza hacia la derecha, apague el dispositivo y vuelva a encenderlo.  
**IMPORTANTE:** Para insertar los cartuchos, el dispositivo debe estar encendido.

**FR** Ouvrez la porte d'accès aux cartouches d'impression. Assurez-vous que le chariot d'impression se déplace bien vers la droite du périphérique. Si ce n'est pas le cas, éteignez le périphérique, puis rallumez-le.  
**IMPORTANT :** pour insérer les cartouches d'impression, le périphérique doit être allumé.

# 7

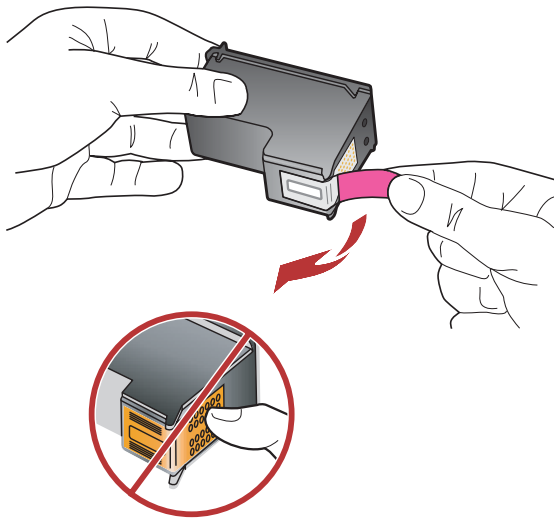

**EN** Remove the tape from both cartridges.  
**CAUTION:** Do not touch the copper-colored contacts or re-tape the cartridges.

**ES** Quite la cinta de ambos cartuchos.  
**PRECAUCIÓN:** No toque los contactos de color cobre ni vuelva a colocar la cinta en los cartuchos.

**FR** Retirez le ruban adhésif des deux cartouches.  
**ATTENTION :** ne touchez pas les contacts en cuivre et ne remplacez pas le ruban adhésif sur les cartouches.

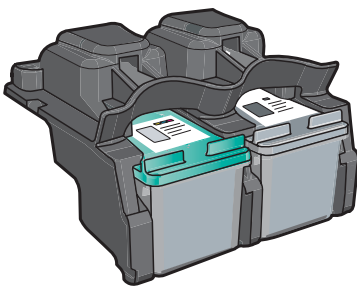
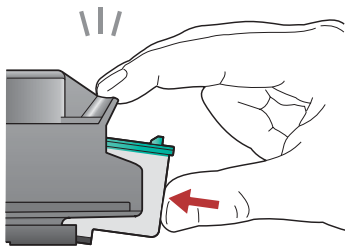
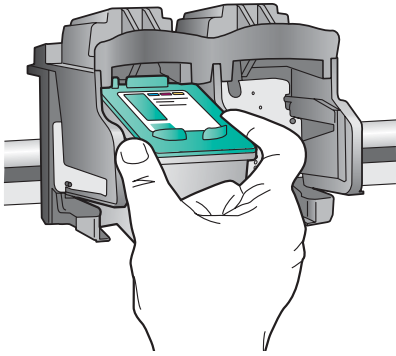

EN

- a. Hold the cartridges with the HP logo on top.
- b. Insert the **tri-color** cartridge in the **left cartridge slot** and the **black** cartridge in the **right cartridge slot**.
- c. Make sure you push the cartridges in **firmly** until they **snap into place**.
- d. Close the print cartridge door.
- e. Press **OK** when prompted to confirm the installation of genuine HP print cartridges.

ES

- a. Sostenga los cartuchos de forma que el logotipo de HP quede situado en la parte superior.
- b. Inserte el cartucho de **tres colores** en la **ranura izquierda** y el cartucho **negro**, en la **derecha**.
- c. Asegúrese de empujar **firmemente** los cartuchos hasta que queden **colocados correctamente**.
- d. Cierre la puerta de los cartuchos de impresión.
- e. Presione **OK** cuando se le solicite que confirme la instalación de los cartuchos de impresión HP originales.

FR

- a. Tenez les cartouches de manière à ce que le logo HP soit orienté vers le haut.
- b. Insérez la cartouche d'impression **trois couleurs** dans le **logement gauche** et la cartouche d'impression **noire** dans le **logement droit**.
- c. Assurez-vous d'appuyer **fermement** sur les cartouches jusqu'à ce qu'elles **s'enclenchent dans leur logement**.
- d. Fermez la porte d'accès aux cartouches d'impression.
- e. Lorsque vous y êtes invité, appuyez sur **OK** pour confirmer l'installation de cartouches d'impression HP d'origine.

# 9

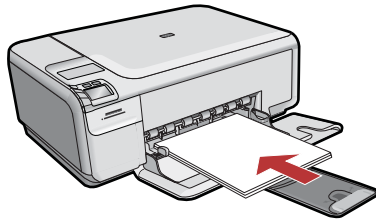
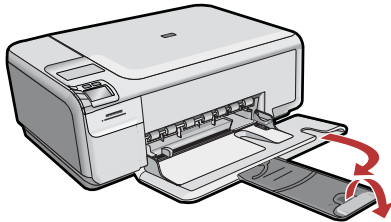

**EN** Pull out the tray extender, and then load plain white paper. Press **OK**.

**ES** Saque el extensor de la bandeja y cargue papel blanco normal. Presione **OK**.

**FR** Déployez la rallonge du bac et chargez du papier blanc ordinaire. Appuyez sur **OK**.

# 10

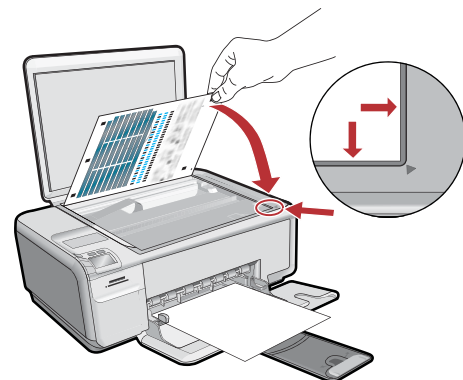
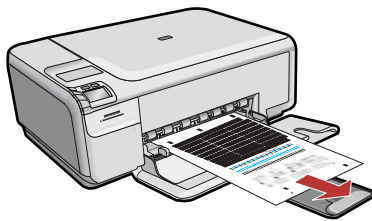

**EN**

- Follow the instructions on the display to print the alignment page.
- Lift the lid. Place the top of the alignment page face down in the front right corner of the glass. Close the lid.
- Press **OK**.

**FR**

- Suivez les instructions qui s'affichent à l'écran pour imprimer la page d'alignement.
- Soulevez le capot. Placez le haut de la page d'alignement, face vers le bas, dans l'angle avant droit de la vitre. Fermez le capot.
- Appuyez sur **OK**.

**ES**

- Siga las instrucciones que aparecen en la pantalla para imprimir la página de alineación.
- Levante la tapa. Coloque la parte superior de la página de alineación hacia abajo en la esquina frontal derecha del cristal. Cierre la tapa.
- Presione **OK**.

# 11 - Windows

## A

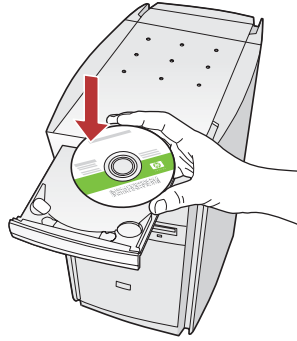

## B

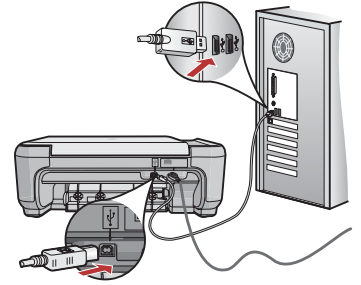

**EN** **NOTE:** Do not connect the USB cable until prompted.  
Turn on your computer, login if necessary, and then wait for the desktop to appear. Insert the **green** CD and follow the onscreen instructions.

**IMPORTANT:** If the startup screen does not appear, double-click **My Computer**, double-click the **CD-ROM** icon with the HP logo, and then double-click **setup.exe**.

**EN** **a.** Once the USB prompt appears, connect the USB cable to the port on the back of the HP All-in-One, and then to any USB port on the computer.  
**b.** Follow the onscreen instructions to complete the software installation.

**ES** **NOTA:** No conecte el cable USB hasta que se le indique.  
Encienda el equipo, inicie la sesión si es necesario y, a continuación, espere a que aparezca el escritorio. Introduzca el CD **verde** y siga las instrucciones que aparecen en pantalla.

**IMPORTANTE:** Si no aparece la pantalla de inicio, haga doble clic en **Mi PC**, haga doble clic en el icono **CD-ROM** con el logotipo de HP y, a continuación, haga doble clic en **setup.exe**.

**ES** **a.** Una vez que aparezca el indicador USB, conecte el cable USB al puerto ubicado en la parte posterior del dispositivo HP All-in-One y, a continuación, a cualquier puerto USB del equipo.  
**b.** Siga las instrucciones que aparecen en pantalla para completar la instalación del software.

**FR** **REMARQUE :** ne connectez pas le câble USB avant d'y avoir été invité.  
Allumez l'ordinateur, connectez-vous si nécessaire et attendez que le bureau s'affiche. Insérez le CD **vert** et suivez les instructions à l'écran.

**IMPORTANT :** si l'écran de démarrage ne s'affiche pas, double-cliquez sur l'icône **Poste de travail**, puis sur l'icône du **CD** ayant le logo HP, puis sur le fichier **setup.exe**.

**FR** **a.** Une fois l'invite USB affichée, connectez le câble USB au port situé à l'arrière du périphérique HP Tout-en-un, puis à n'importe quel port USB de l'ordinateur.  
**b.** Suivez les instructions affichées à l'écran pour installer le logiciel.

# 11 - Mac

## A

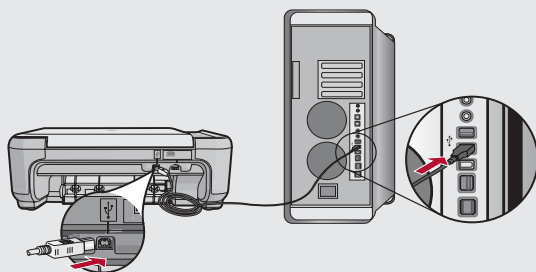

**EN** Connect the USB cable to the port on the back of the HP All-in-One, and then to any USB port on the computer.

**ES** Conecte el cable USB al puerto ubicado en la parte posterior del dispositivo HP All-in-One y, a continuación, a cualquier puerto USB del equipo.

**FR** Connectez le câble USB au port situé à l'arrière du périphérique HP Tout-en-un, puis à n'importe quel port USB de l'ordinateur.

## B

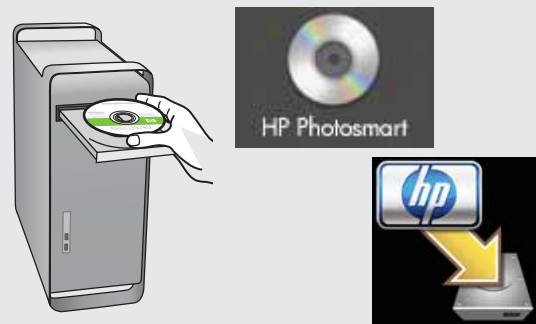

**EN**

- Insert the **green** CD.
- Double-click the HP Photosmart CD icon on the desktop.
- Double-click the **HP Installer** icon. Follow the onscreen instructions.
- Complete the **Setup Assistant** screen.

**ES**

- Inserte el CD **verde**.
- Haga doble clic en el icono del escritorio HP Photosmart CD.
- Haga doble clic en el icono **HP Installer**. Siga las instrucciones que aparecen en pantalla.
- Complete la pantalla del **Asistente de configuración**.

**FR**

- Insérez le CD **vert**.
- Double-cliquez sur l'icône du CD HP Photosmart du bureau.
- Double-cliquez sur l'icône **HP Installer**. Suivez les instructions affichées à l'écran.
- Renseignez l'écran **Assistant de configuration**.



EN **Problem:** (Windows) The Microsoft Add Hardware screen appears.  
**Action:** Cancel all screens. Unplug the USB cable, and then insert the green HP All-in-One CD.

ES **Problema:** (Windows) Aparece la pantalla Agregar hardware de Microsoft.  
**Acción:** Cierre todas las pantallas. Desconecte el cable USB y, a continuación, inserte el CD verde del dispositivo HP All-in-One.

FR **Problème :** (Windows) l'écran Microsoft Ajout de matériel s'affiche.  
**Action :** cliquez sur Annuler sur tous les écrans affichés. Débranchez le câble USB, puis introduisez le CD vert du logiciel HP Tout-en-un.

EN **Problem:** (Windows only) The **Device Setup Has Failed To Complete** screen appears.  
**Action:** Unplug the device and plug it in again. Check all connections. Make sure the USB cable is plugged into the computer. Do not plug the USB cable into a keyboard or a non-powered USB hub.

ES **Problema:** (Sólo en Windows) Aparece la pantalla **Se ha producido un error en la instalación del dispositivo**.  
**Acción:** Desconecte el dispositivo y vuelva a conectarlo. Compruebe todas las conexiones. Asegúrese de que el cable USB está conectado al equipo. No conecte el cable USB a un teclado ni a un concentrador sin alimentación.



FR **Problème :** (Windows uniquement) l'écran **La configuration du périphérique ne s'est pas achevée** s'affiche.  
**Action :** débranchez le périphérique et rebranchez-le. Vérifiez toutes les connexions. Assurez-vous que le câble USB est branché à l'ordinateur. Ne branchez pas le câble USB sur un clavier ni sur un concentrateur USB non doté de sa propre alimentation.