

Tout-en-un HP Photosmart série C4400



# Aide Windows



# Tout-en-un HP Photosmart série C4400





# Sommaire

<b>1</b>	<b>Tout-en-un HP Photosmart série C4400 - Aide</b> .....	<b>3</b>
<b>2</b>	<b>Présentation de l'appareil HP Tout-en-un</b>	
	L'appareil HP Tout-en-un en un coup d'œil.....	5
	Boutons du panneau de commande.....	6
	Présentation des menus.....	7
	Utilisation du logiciel HP Photosmart.....	8
<b>3</b>	<b>Recherche d'informations supplémentaires</b> .....	<b>9</b>
<b>4</b>	<b>Procédures</b> .....	<b>11</b>
<b>5</b>	<b>Informations sur la connexion</b>	
	Types de connexion pris en charge.....	13
	Utilisation du partage d'imprimantes.....	13
<b>6</b>	<b>Chargement du papier et des originaux</b>	
	Chargement des originaux.....	15
	Sélection de papiers pour l'impression et la copie.....	17
	Chargement du papier.....	21
	Prévention des bourrages papier.....	27
<b>7</b>	<b>Impression à partir d'un ordinateur</b>	
	Impression à partir d'une application logicielle.....	29
	Définition de l'appareil HP Tout-en-un comme imprimante par défaut.....	30
	Modification des paramètres d'impression pour la tâche en cours.....	30
	Modification des paramètres d'impression par défaut.....	35
	Raccourcis d'impression.....	35
	Tâches spéciales d'impression.....	37
	Arrêt d'une tâche d'impression.....	48
<b>8</b>	<b>Utilisation des fonctionnalités photo</b>	
	Insertion d'une carte mémoire.....	51
	Impression de photos.....	52
	Enregistrement de photos sur votre ordinateur.....	56
	Modification de photos à l'aide de votre ordinateur.....	56
	Partage de photos avec vos amis et votre famille.....	57
<b>9</b>	<b>Utilisation des fonctions de copie</b>	
	Création d'une copie.....	59
	Modification des paramètres de copie pour le travail en cours.....	60
	Travaux de copie spéciaux.....	62
	Interruption de la copie.....	65
<b>10</b>	<b>Utilisation des fonctions de numérisation</b>	
	Réimpression de vos photos.....	67
	Numérisation d'une image ou d'un document.....	68



Modification d'une image numérisée.....	70
Modification d'un document numérisé.....	70
Arrêt de la numérisation.....	70
<b>11 Maintenance de l'appareil HP Tout-en-un</b>	
Nettoyage de l'appareil HP Tout-en-un.....	71
Impression d'un rapport d'auto-test.....	73
Entretien des cartouches d'impression.....	74
Mise hors tension de l'appareil HP Tout-en-un.....	89
<b>12 Achat de fournitures d'impression.....</b>	<b>91</b>
<b>13 Résolution des problèmes</b>	
Affichage du fichier LisezMoi.....	93
Dépannage concernant l'installation.....	93
Bourrages papier.....	104
Dépannage des problèmes de qualité d'impression.....	106
Dépannage des problèmes d'impression.....	124
Dépannage concernant la carte mémoire.....	138
Dépannage des problèmes de copie.....	142
Dépannage des problèmes de numérisation.....	148
Erreurs.....	152
<b>14 Garantie et assistance HP</b>	
Garantie.....	235
Informations relatives à la garantie des cartouches d'impression.....	235
Procédure d'assistance.....	235
Avant d'appeler l'assistance clientèle HP.....	236
Assistance téléphonique HP.....	236
Options de garantie supplémentaires.....	237
HP Quick Exchange Service (Japan).....	238
HP Korea customer support.....	238
Préparation de l'appareil avant expédition.....	238
Emballage de l'appareil HP Tout-en-un.....	239
<b>15 Renseignements techniques</b>	
Caractéristiques techniques.....	241
Programme de gestion des produits en fonction de l'environnement .....	243
Déclarations de réglementation.....	245
<b>Index.....</b>	<b>251</b>

---

# 1 Tout-en-un HP Photosmart série C4400 - Aide

Pour obtenir des informations sur l'appareil HP Tout-en-un, voir :

- « [Présentation de l'appareil HP Tout-en-un](#), » page 5
- « [Recherche d'informations supplémentaires](#), » page 9
- « [Procédures](#), » page 11
- « [Informations sur la connexion](#), » page 13
- « [Chargement du papier et des originaux](#), » page 15
- « [Impression à partir d'un ordinateur](#), » page 29
- « [Utilisation des fonctions de copie](#), » page 59
- « [Utilisation des fonctionnalités photo](#), » page 51
- « [Utilisation des fonctions de numérisation](#), » page 67
- « [Maintenance de l'appareil HP Tout-en-un](#), » page 71
- « [Achat de fournitures d'impression](#), » page 91
- « [Garantie et assistance HP](#), » page 235
- « [Renseignements techniques](#), » page 241



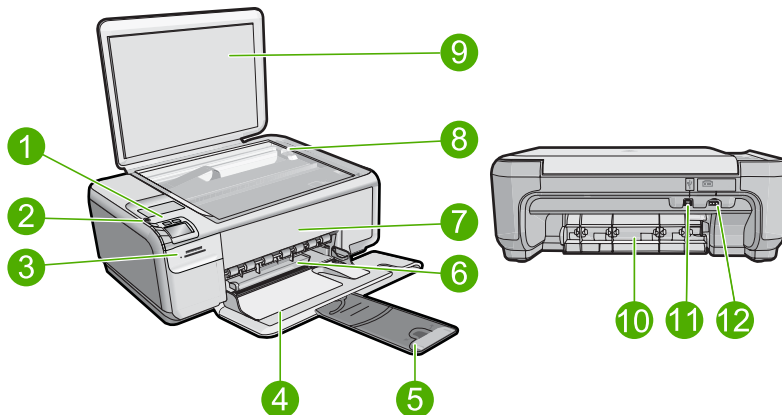
## 2 Présentation de l'appareil HP Tout-en-un

L'appareil HP Tout-en-un vous permet d'effectuer rapidement et facilement des tâches de copie, de numérisation de documents ou d'impression de photos à partir d'une carte mémoire. Vous pouvez accéder directement à de nombreuses fonctions de l'appareil HP Tout-en-un depuis son panneau de commande, sans même allumer votre ordinateur.

Cette section contient les rubriques suivantes :

- [L'appareil HP Tout-en-un en un coup d'œil](#)
- [Boutons du panneau de commande](#)
- [Présentation des menus](#)
- [Utilisation du logiciel HP Photosmart](#)

### L'appareil HP Tout-en-un en un coup d'œil



Etiquette	Description
1	Bouton Marche/arrêt
2	Panneau de configuration
3	Emplacements de carte mémoire
4	Bac d'alimentation
5	Rallonge du bac
6	Guide de réglage de largeur du papier
7	Capot d'accès aux cartouches d'impression
8	Vitre

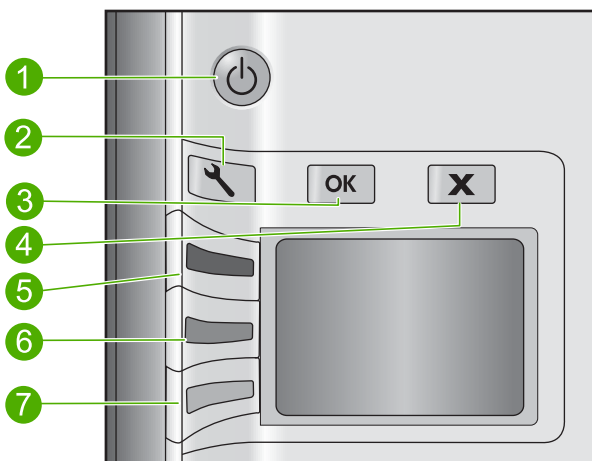
(suite)

Etiquette	Description
9	Intérieur du capot
10	Porte arrière
11	Port USB arrière
12	Raccordement électrique*

\* Utilisez uniquement l'adaptateur d'alimentation fourni par HP.




## Boutons du panneau de commande

Le schéma et le tableau associés suivants décrivent brièvement les caractéristiques du panneau de commande de l'appareil HP Tout-en-un.



Etiquette	Icône	Nom et description
1		<b>Marche/arrêt</b> : Permet de mettre le produit sous tension et hors tension. Lorsque le produit est hors tension, il continue à recevoir une quantité minimale de courant. Pour supprimer toute alimentation, mettez le produit hors tension, puis débranchez le cordon d'alimentation.
2		<b>Paramètres</b> : permet d'ouvrir le menu de paramétrage de la copie. Lorsqu'une carte mémoire est insérée, ce bouton permet d'ouvrir le menu de paramétrage photo.
3		<b>OK</b> : permet de confirmer le paramétrage de la copie ou des photos. Dans certains cas (par exemple, après l'élimination d'un bourrage papier), ce bouton permet de relancer l'impression.
4		<b>Effacer</b> : Met fin à une tâche (telle que numérisation ou copie) ou réinitialise les paramètres (tels que <b>Qualité</b> , <b>Format</b> ou <b>Copies</b> ).

(suite)

Etiquette	Icône	Nom et description
5		<b>Numériser/réimprimer</b> : permet d'ouvrir le menu <b>Numériser/réimprimer</b> . Lorsqu'une carte mémoire est insérée, chaque pression sur ce bouton fait défiler une nouvelle photo contenue dans la carte mémoire.
6		<b>Copier, Noir</b> : lance une copie noir et blanc. Lorsqu'une carte mémoire est insérée, chaque pression sur ce bouton permet de revenir à l'image précédente.
7		<b>Copier, Couleur</b> : lance une copie couleur. Lorsqu'une carte mémoire est sélectionnée, ce bouton lance l'impression de l'image actuellement affichée à l'écran.

## Présentation des menus

Les sections suivantes décrivent brièvement les menus principaux qui apparaissent sur l'écran de l'appareil HP Tout-en-un.

- [Menu par défaut](#)
- [Menu Numériser/réimprimer](#)
- [Menu des paramètres](#)

### Menu par défaut

Les options suivantes sont disponibles sur l'écran par défaut.

Numériser/réimprimer  
Copier, Noir  
Copier, Couleur

### Menu Numériser/réimprimer

Les options suivantes sont disponibles lorsque vous appuyez sur le bouton jouxtant l'icône **Numériser/réimprimer**.

Numérisation vers PC  
Numérisation vers impression

### Menu des paramètres

Les options suivantes sont disponibles lorsque vous appuyez sur **Paramètres**.

Qualité  
Format  
Copies

## Utilisation du logiciel HP Photosmart






Le logiciel HP Photosmart vous permet d'imprimer rapidement et aisément vos photos. Il permet également d'accéder à d'autres fonctions d'imagerie de base HP, comme l'enregistrement et l'affichage de vos photos.

Pour de plus amples informations sur l'utilisation du logiciel HP Photosmart :

- Vérifiez le contenu de la fenêtre **Sommaire** sur la partie gauche. Recherchez le livre contenant le **Sommaire de l'aide sur le logiciel HP Photosmart** dans la partie supérieure.
- Si le livre **Sommaire de l'aide sur le logiciel HP Photosmart** n'apparaît pas en haut de la fenêtre **Sommaire**, accédez à l'aide sur le logiciel via le Centre de solutions HP.

# 3 Recherche d'informations supplémentaires

Vous pouvez accéder à de nombreuses ressources imprimées ou en ligne fournissant des informations sur la configuration et l'utilisation de l'appareil HP Tout-en-un.

	<p><b>Guide de configuration</b></p> <p>Le Guide de configuration fournit des instructions sur la configuration de l'appareil HP Tout-en-un et l'installation du logiciel. Assurez-vous de suivre les instructions du Guide de configuration dans l'ordre indiqué.</p> <p>Si des incidents se produisent durant l'installation, consultez les informations sur la résolution des incidents dans le Guide de configuration, ou à la rubrique « <a href="#">Résolution des problèmes</a>, » page 93 de l'aide.</p>
	<p><b>Guide d'utilisation</b></p> <p>Le Guide d'utilisation contient un aperçu de l'appareil HP Tout-en-un, y compris des instructions étape par étape pour les tâches de base, des conseils de dépannage et des informations techniques.</p>
	<p><b>Animations HP Photosmart</b></p> <p>Les animations HP Photosmart, accessibles via les sections correspondantes dans l'aide à l'écran, expliquent comment effectuer des tâches de bout en bout sur l'appareil HP Tout-en-un. Vous apprendrez comment charger du papier, insérer une carte mémoire, remplacer les cartouches d'impression et numériser des originaux.</p>
	<p><b>Aide en ligne</b></p> <p>L'aide fournit des instructions détaillées sur toutes les fonctionnalités de l'appareil HP Tout-en-un.</p> <ul style="list-style-type: none"><li>• La section <b>Comment faire ?</b> contient des liens vous permettant de trouver rapidement des informations sur l'exécution des tâches les plus courantes.</li><li>• La section <b>Aperçu HP Tout-en-un</b> contient des informations générales sur les principales fonctionnalités de l'appareil HP Tout-en-un.</li><li>• La section <b>Dépannage</b> contient des informations sur la résolution des erreurs susceptibles d'être rencontrées lors de l'utilisation de l'appareil HP Tout-en-un.</li></ul>
	<p><b>Fichier LisezMoi</b></p> <p>Le fichier Readme contient les informations les plus récentes qui ne sont pas susceptibles d'être trouvées dans les autres publications.</p> <p>Installez le logiciel pour accéder au fichier Readme.</p>
<p><a href="http://www.hp.com/support">www.hp.com/support</a></p>	<p>Si vous disposez d'un accès Internet, vous pouvez obtenir de l'aide sur le site Web HP. Vous y trouverez une assistance technique, des pilotes, des fournitures et des informations pour passer des commandes.</p>





# 4 Procédures

Cette section contient des liens vers des tâches courantes, telles que le partage et l'impression de photos et l'optimisation de vos travaux d'impression.

- « [Comment réaliser une copie sans bordures d'une photo ?](#), » page 62
- « [Comment puis-je imprimer des photos sans bordure sur un papier de format 10 x 15 cm \(4 x 6 pouces\) ?](#), » page 37
- « [Comment puis-je obtenir une qualité d'impression optimale ?](#), » page 32
- « [Comment puis-je imprimer sur les deux côtés du papier ?](#), » page 41
- « [Comment réaliser plusieurs copies d'un document ?](#), » page 60



# 5 Informations sur la connexion

L'appareil HP Tout-en-un est équipé d'un port USB afin que vous puissiez le connecter directement à un ordinateur via un câble USB. Vous pouvez également partager l'appareil sur un réseau local existant.

Cette section contient les rubriques suivantes :

- [Types de connexion pris en charge](#)
- [Utilisation du partage d'imprimantes](#)

## Types de connexion pris en charge

Le tableau suivant présente une liste des types de connexions pris en charge.

Description	Nombre recommandé d'ordinateurs connectés pour des performances optimales	Fonctions logicielles prises en charge	Instructions d'installation
Connexion USB	Un ordinateur connecté au port USB 2.0 High Speed à l'arrière de l'appareil HP Tout-en-un via un câble USB.	Toutes les fonctions sont prises en charge.	Consultez le Guide de configuration pour obtenir des instructions détaillées.
Partage d'imprimantes	Jusqu'à cinq ordinateurs. L'ordinateur hôte doit être en permanence sous tension pour que l'impression soit possible à partir des autres ordinateurs.	Toutes les fonctions de l'ordinateur hôte sont prises en charge. Seule l'impression est prise en charge à partir des autres ordinateurs.	Suivez les instructions de la section « <a href="#">Utilisation du partage d'imprimantes</a> , » page 13.

## Utilisation du partage d'imprimantes

Si votre ordinateur est connecté à un réseau et qu'un autre ordinateur du réseau dispose d'un appareil HP Tout-en-un connecté via un câble USB, vous pouvez utiliser ce périphérique comme imprimante en utilisant le partage d'imprimantes.

L'ordinateur connecté directement à l'appareil HP Tout-en-un agit comme **hôte** de l'imprimante et dispose de toutes les fonctionnalités logicielles. L'autre ordinateur, référencé comme **client**, n'accède qu'aux fonctions d'impression. Vous devez exécuter d'autres fonctions telles que la numérisation et la copie à partir de l'ordinateur hôte ou du panneau de commande de l'appareil HP Tout-en-un.

### Pour activer le partage d'imprimantes sur un ordinateur sous Windows

- ▲ Consultez le Guide de l'utilisateur fourni avec votre ordinateur ou l'aide en ligne de Windows.



## 6 Chargement du papier et des originaux

Vous pouvez charger de nombreux types et formats de papiers différents dans l'appareil HP Tout-en-un, y compris du papier au format A4 ou Lettre, du papier photo, des transparents et des enveloppes. Par défaut, l'appareil HP Tout-en-un est configuré de manière à détecter automatiquement le format et le type de papier que vous chargez dans le bac d'alimentation, puis à ajuster ses paramètres pour produire la meilleure qualité d'impression possible pour ce papier.

Si vous utilisez des papiers spéciaux, tels que du papier photo, des transparents, des enveloppes ou des étiquettes ou encore si vous obtenez une qualité d'impression médiocre avec le paramètre **Automatique**, vous pouvez définir manuellement le format et le type de papier pour les impressions et les copies.

Cette section contient les rubriques suivantes :

- [Chargement des originaux](#)
- [Sélection de papiers pour l'impression et la copie](#)
- [Chargement du papier](#)
- [Prévention des bourrages papier](#)

### Chargement des originaux


Vous pouvez copier ou numériser des originaux ou publications épaisses jusqu'au format A4 ou Lettre en les chargeant sur la vitre.

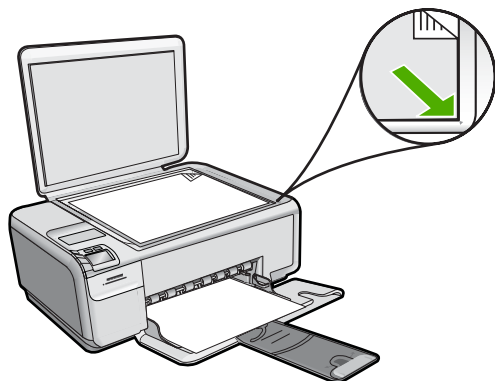
#### Pour positionner un original sur la vitre

1. Mettez le capot en position ouverte.



2. Chargez l'original, face à imprimer vers le bas, dans l'angle avant droit de la vitre.

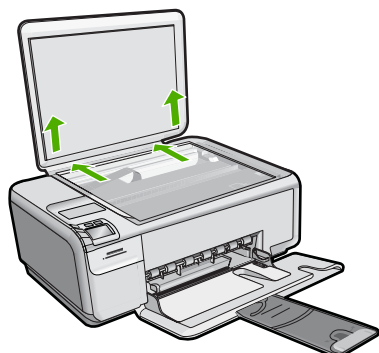
 **Conseil** Des guides sont gravés sur le bord de la vitre pour vous aider à positionner correctement votre original.




3. Fermez le capot.

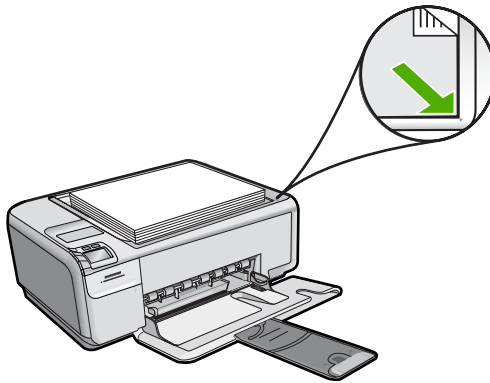
**Pour charger une publication épaisse sur la vitre**

1. Soulevez le capot, saisissez les côtés du capot, puis dégagez le capot du produit jusqu'à permettre son extraction.

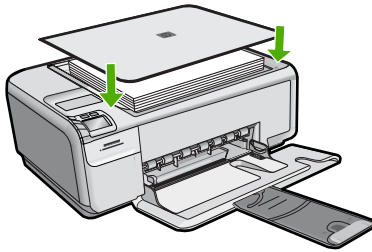


2. Chargez la publication, face à imprimer vers le bas, dans l'angle avant droit de la vitre.

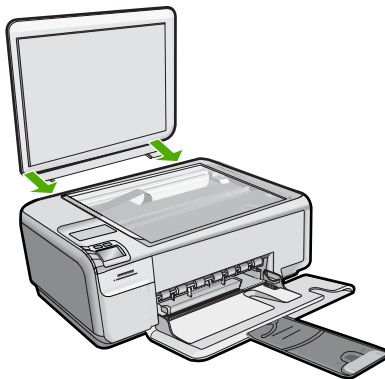
 **Conseil** Des guides sont gravés sur le bord de la vitre pour vous aider à positionner correctement votre publication.



3. Placez le couvercle sur la publication épaisse lors de la copie ou de la numérisation.



4. Une fois la copie ou la numérisation terminée, remettez le capot en place en insérant ses ergots dans les emplacements appropriés du produit.



## Sélection de papiers pour l'impression et la copie

Vous pouvez utiliser différents types et formats de papier avec l'appareil HP Tout-en-un. Lisez les recommandations ci-dessous pour obtenir une qualité d'impression et de copie optimale. Si vous utilisez du papier ordinaire ou de qualité photo, l'appareil HP Tout-en-un



en détecte automatiquement le type et le format. Si vous utilisez d'autres types de papier, modifiez les paramètres de type et de format dans le logiciel.

Cette section contient les rubriques suivantes :

- [Papiers recommandés pour l'impression et la copie](#)
- [Papiers recommandés pour l'impression uniquement](#)
- [Papiers à éviter](#)

## Papiers recommandés pour l'impression et la copie

Pour obtenir une qualité d'impression optimale, il est recommandé d'utiliser des papiers HP conçus spécialement pour le type de projet de votre impression. Si vous imprimez des photos, par exemple, chargez du papier photo HP Premium ou HP Premium Plus dans le bac d'alimentation.

La liste suivante répertorie tous les papiers HP que vous pouvez utiliser pour vos copies et vos impressions. Selon votre pays/région, certains de ces papiers peuvent ne pas être disponibles.

### Papier photo HP Premium Plus

Le papier photo HP Premium Plus est le meilleur papier photo. La qualité d'image et la résistance à la décoloration sont supérieures à celles des photos développées en laboratoire. Il est idéal pour imprimer les photos haute résolution que vous souhaitez encadrer ou placer dans un album. Ces papiers sont disponibles en plusieurs formats, dont le format 10 x 15 cm (avec ou sans onglets), A4 et 8,5 x 11 pouces pour l'impression ou la copie de photos avec le produit.

### Papier photo HP Premium

Les papiers photo HP Premium sont des papiers photo de haute qualité, d'apprêt glacé ou de finition légèrement brillante. Ils présentent l'aspect et la texture des photographies développées en laboratoire et peuvent facilement être placés dans un cadre sous-verre ou dans un album. Ces papiers sont disponibles en plusieurs formats, dont le format 10 x 15 cm (avec ou sans onglets), A4 et 8,5 x 11 pouces pour l'impression ou la copie de photos avec le produit.

### Papier photo HP Advanced ou Papier photo HP

Le papier photo HP Advanced ou le papier photo HP est un papier photo robuste et brillant dont la finition offre un séchage très rapide pour faciliter la manipulation et éviter le maculage. Ce papier résiste à l'eau, aux traînées d'encre, aux traces de doigt et à l'humidité. Vos impressions auront un aspect et une texture comparables à ceux qu'offrent les laboratoires de développement. Ces papiers sont disponibles en plusieurs formats, dont le format 10 x 15 cm (avec ou sans onglets), A4 et 8,5 x 11 pouces pour l'impression ou la copie de photos avec le produit. Le papier photo HP Advanced porte le symbole suivant dans les angles de sa face non-imprimable :



## Films transparents HP Premium Inkjet

Les Films transparents HP Premium Inkjet confèrent à vos présentations des couleurs très impressionnantes. Très simples d'utilisation, ces films sèchent rapidement sans laisser de traces.

## Papier HP Premium Inkjet

Le Papier HP Premium Inkjet est un papier couché de qualité optimale, destiné à une utilisation haute résolution. Il présente un rendu lisse et mat, parfait pour vos documents haute qualité.

## Papier blanc brillant HP pour imprimante jet d'encre

Le papier HP blanc brillant pour imprimante jet d'encre assure des couleurs à contraste élevé et un texte d'une grande netteté. Il est suffisamment opaque pour permettre une impression couleur recto verso sans transparence, ce qui en fait le support idéal pour les bulletins d'informations, les rapports et les prospectus.

## Papier HP Tout-en-un ou Papier d'impression HP

- Le papier HP Tout-en-un est spécialement conçu pour les appareils HP Tout-en-un. Il possède une teinte bleu-blanc extrêmement brillante qui produit un texte plus fin et des couleurs plus riches que des papiers multifonction ordinaires.
- Le papier d'impression HP est un papier multifonction de haute qualité. Il produit des documents dont l'aspect et la texture sont plus substantiels que les documents imprimés sur du papier multi-usage standard ou du papier de copie.

Pour commander du papier et d'autres fournitures HP, accédez à [www.hp.com/buy/supplies](http://www.hp.com/buy/supplies). Si le système vous y invite, choisissez votre pays/région, suivez les invites pour sélectionner votre produit, puis cliquez sur l'un des liens d'achat de la page.



**Remarque** A l'heure actuelle, certaines parties du site Web HP sont disponibles uniquement en anglais.

## Papiers recommandés pour l'impression uniquement

Certains papiers ne peuvent être employés que si vous lancez la tâche d'impression à partir de votre ordinateur. La liste suivante contient des informations concernant ces papiers.

Pour obtenir une qualité d'impression optimale, HP recommande d'utiliser des papiers HP. Un papier trop fin ou trop épais, un papier dont la texture est trop lisse ou un papier qui s'étire facilement peut causer des bourrages papier. Des traînées, des traces ou des zones vides risquent d'apparaître lors de l'impression d'images si vous utilisez un papier à la texture trop lourde ou qui absorbe mal l'encre.

Selon votre pays/région, certains de ces papiers peuvent ne pas être disponibles.

## Supports HP pour transfert sur tissu

Les Supports pour transfert sur tissu HP (pour tissu couleur ou pour tissu clair ou blanc) sont la solution idéale pour créer des t-shirts personnalisés à partir de vos photos numériques.

### **Papiers HP Photo Greeting Cards (photos cartes de vœux HP), HP Premium Photo Cards (cartes photo HP Premium) et HP Note Cards (Cartes HP)**

Les papiers HP Photo Greeting Cards (photo cartes de vœux HP), brillants ou mats, HP Premium Photo Cards (cartes photo HP Premium) et HP Note Cards (Cartes HP) vous permettent de créer vos propres cartes de vœux.

### **Papier pour brochures et dépliants HP**

Les deux côtés du papier HP pour brochures et dépliants (brillant ou mat) sont dotés d'une finition brillante ou mate, pour une utilisation recto-verso. Ce papier convient parfaitement pour les reproductions de qualité photographique, les graphiques professionnels présentés en couverture de rapports, les présentations spéciales, les brochures, les dépliants publicitaires et les calendriers.

### **Papier pour présentations HP Premium**

Le papier de présentation HP Premium donne à vos présentations un aspect et une texture de grande qualité.

Pour commander du papier et d'autres fournitures HP, accédez à [www.hp.com/buy/supplies](http://www.hp.com/buy/supplies). Si le système vous y invite, choisissez votre pays/région, suivez les invites pour sélectionner votre produit, puis cliquez sur l'un des liens d'achat de la page.



**Remarque** A l'heure actuelle, certaines parties du site Web HP sont disponibles uniquement en anglais.

## **Papiers à éviter**

Un papier trop fin ou trop épais, un papier dont la texture est trop lisse ou un papier qui s'étire facilement peut causer des bourrages papier. Des traînées, des traces ou des vides risquent d'apparaître lors de l'impression d'images si vous utilisez un papier avec une texture trop lourde ou qui absorbe mal l'encre.

### **Papiers à éviter pour toutes les tâches d'impression et de copie**

- Tout papier de format différent de ceux répertoriés dans le logiciel de l'imprimante.
- Papier perforé ou découpé (hormis ceux destinés aux produits à jet d'encre HP).
- Matières à texture trop lourde, par exemple les papiers à base de fibres de lin. L'impression risque d'être irrégulière et l'encre peut baver sur le papier.
- Des papiers très doux, brillants ou couchés non spécifiquement conçus pour le produit. Ils risquent d'entraîner des bourrages papier dans le produit ou de rejeter l'encre.
- Formulaire à plusieurs volets (par exemple les formulaires à 2 ou 3 volets). Ils peuvent se plisser ou provoquer des bourrages et l'encre peut provoquer des taches.
- Enveloppes à fermoir ou à fenêtre. Elles risquent de se coincer dans les rouleaux et de causer des bourrages papier.
- Banderoles.


### **Autres papiers à éviter pour la copie**


- Enveloppes.
- Transparents autres que de type Film transparent Inkjet HP Premium.

- Supports pour transfert sur tissu.
- Papiers pour carte de vœux.

## Chargement du papier

Cette section décrit la procédure de chargement des différents formats et types de papier dans l'appareil HP Tout-en-un pour vos copies ou impressions.

 **Remarque** Une fois qu'un travail de copie ou d'impression a été lancé, le détecteur de largeur du papier détermine s'il s'agit du format Letter, A4 ou d'un format plus petit.

 **Conseil** Pour éviter que le papier ne se froisse, n'ondule, ne se chiffonne ou ne se plie, stockez-le bien à plat dans un sac étanche. Si le papier n'est pas stocké correctement, des changements extrêmes de température et d'humidité risquent de le déformer et de poser des problèmes dans l'appareil HP Tout-en-un.

Cette section contient les rubriques suivantes :

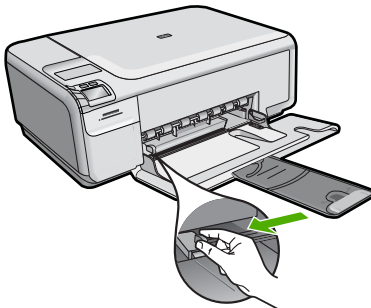
- [Chargement de papier photo de format standard ou petit format](#)
- [Chargement de fiches Bristol](#)
- [Chargement d'enveloppes](#)
- [Chargement d'autres types de papier](#)


### Chargement de papier photo de format standard ou petit format

Vous pouvez charger de nombreux types et formats de papier dans le bac d'alimentation de l'appareil HP Tout-en-un.

#### Pour charger du papier au format standard

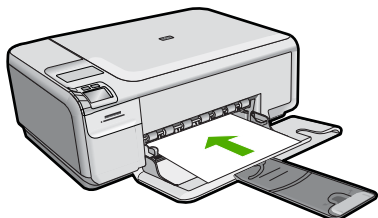
1. Faites glisser le guide de réglage de largeur du papier jusqu'à sa position extrême.



 **Remarque** Si vous utilisez du papier Lettre ou A4 ou un format plus petit, assurez-vous que l'extension du bac est ouverte jusqu'au bout. Si vous utilisez du papier au format Légal, laissez la rallonge du bac fermée.

💡 **Conseil** Taquez une pile de papier sur une surface plane pour en aligner les bords. Assurez-vous que le papier contenu dans la pile est de format et de type identiques et est exempt de déchirures, poussière, plis et bords racornis ou recourbés.

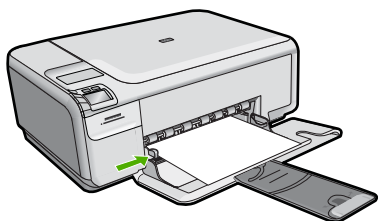
2. Insérez la pile de papier dans le bac d'alimentation dans le sens de la longueur et face à imprimer vers le bas. Faites-la glisser jusqu'à ce qu'elle soit calée.



⚠ **Attention** Assurez-vous que le produit est inactif et silencieux quand vous chargez du papier dans le bac d'alimentation. Si le produit est en cours d'entretien des cartouches d'impression ou s'il effectue une autre tâche, le dispositif d'arrêt de papier à l'intérieur du produit risque de ne pas être en place. Vous risqueriez d'enfoncer le papier trop profondément et le produit éjecterait des pages vierges.

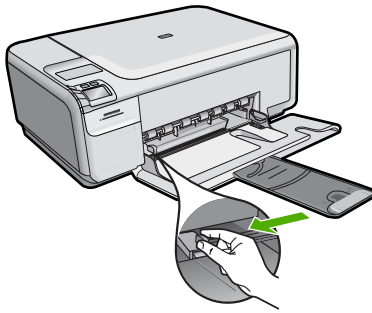
💡 **Conseil** Si vous utilisez du papier à en-tête, insérez le haut de la page en premier, face à imprimer vers le bas.

3. Faites glisser le guide de largeur de façon à ce qu'il touche le bord du papier. Ne surchargez pas le bac d'alimentation ; assurez-vous que la pile de papier tient dans le bac d'alimentation et ne dépasse pas le haut du guide de largeur.

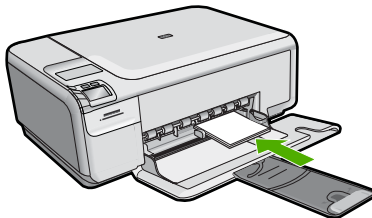


### Chargement de papier photo petit format dans le bac d'alimentation

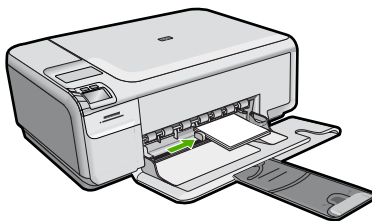
1. Faites glisser le guide de réglage de largeur du papier jusqu'à sa position extrême.



2. Insérez la pile de papier photo à l'extrême droite du bac d'alimentation, le bord court vers l'avant et la face à imprimer vers le bas. Faites-la glisser jusqu'à ce qu'elle soit calée.  
Si le papier photo utilisé est perforé, chargez-le de manière à ce que les perforations soient le plus près de vous.



3. Faites glisser le guide de largeur de façon à ce qu'il touche le bord du papier. Ne surchargez pas le bac d'alimentation ; assurez-vous que la pile de papier tient dans le bac d'alimentation et ne dépasse pas le haut du guide de largeur.



### Rubriques associées

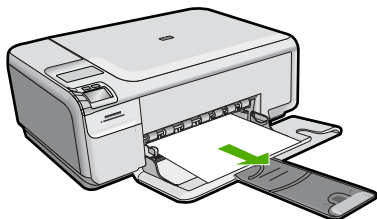
- « [Papiers recommandés pour l'impression et la copie](#), » page 18
- « [Copie d'une photo sans bordures](#), » page 62
- « [Impression de photos petit format](#), » page 53
- « [Impression d'une image sans bordure](#), » page 37

## Chargement de fiches Bristol

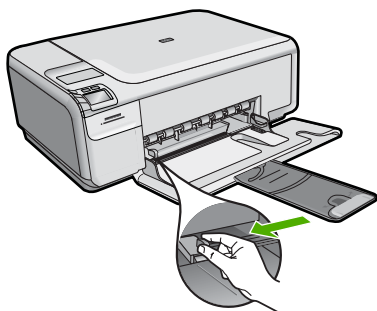
Vous pouvez charger des fiches Bristol dans le bac d'alimentation de l'appareil HP Tout-en-un pour imprimer des notes, des recettes ou tout autre type de texte.

### Pour charger des fiches Bristol dans le bac d'alimentation

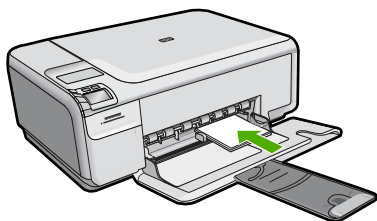
1. Retirez tout le papier du bac d'alimentation.



2. Faites glisser le guide de réglage de largeur du papier jusqu'à sa position extrême.

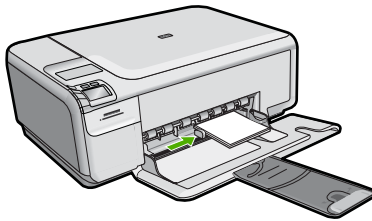


3. Insérez la pile de cartes, face à imprimer vers le bas, à l'extrême droite du bac d'alimentation. Faites-la glisser jusqu'à ce qu'elle soit calée.



4. Faites glisser le guide de largeur vers l'intérieur jusqu'à ce qu'il soit calé contre la pile de cartes.

Ne surchargez pas le bac d'alimentation ; assurez-vous que la pile de cartes tient dans le bac d'alimentation et ne dépasse pas le haut du guide de réglage de largeur.




### Rubriques associées

- « [Chargement de papier photo de format standard ou petit format,](#) » page 21
- « [Modification des paramètres d'impression pour la tâche en cours,](#) » page 30

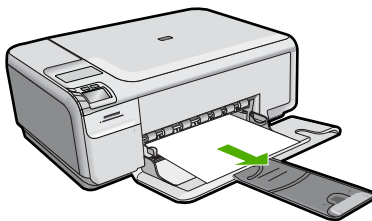
## Chargement d'enveloppes

Vous pouvez charger une ou plusieurs enveloppes dans le bac d'alimentation de l'appareil HP Tout-en-un. N'utilisez pas d'enveloppes brillantes avec des motifs en relief, ni d'enveloppes à fermoir ou à fenêtre.

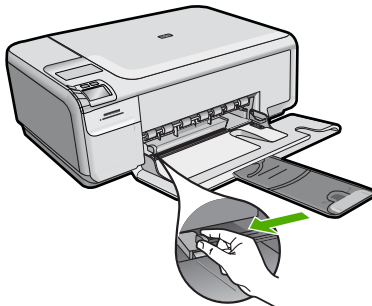
 **Remarque** Reportez-vous aux fichiers d'aide de votre logiciel de traitement de texte pour obtenir des détails sur la mise en forme du texte à imprimer sur des enveloppes. Pour des résultats optimaux, utilisez des étiquettes pour indiquer l'adresse de l'expéditeur.

### Chargement des enveloppes

1. Retirez tout le papier du bac d'alimentation.




2. Faites glisser le guide de réglage de largeur du papier jusqu'à sa position extrême.



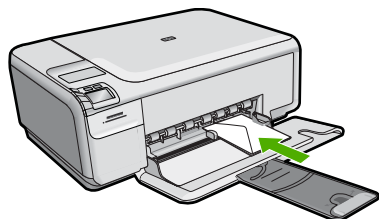


3. Insérez une ou plusieurs enveloppes contre le côté droit du bac d'alimentation, le rabat étant déployé vers la gauche et orienté vers le haut. Faites glisser la pile d'enveloppes jusqu'à ce qu'elle soit calée.

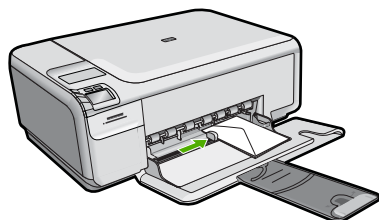
---

 **Conseil** Pour éviter les bourrages papier, insérez le rabat dans l'enveloppe.

---



4. Faites glisser le guide de largeur vers l'intérieur jusqu'à ce qu'il soit calé contre la pile d'enveloppes.  
Ne remplissez pas trop le bac d'alimentation. Assurez-vous que la pile d'enveloppes tient dans le bac d'alimentation et ne dépasse pas le haut du guide de largeur.



### Rubriques associées

« [Impression d'un groupe d'adresses sur des étiquettes ou des enveloppes](#), »  
page 47


## Chargement d'autres types de papier

Les types de papier suivants sont conçus pour les projets spéciaux. Créez votre projet dans le logiciel HP Photosmart ou une autre application, définissez le type et le format du papier, puis lancez l'impression.

### Films transparents HP Premium Inkjet

- ▲ Placez le film de sorte que la bande blanche (avec les flèches et le logo HP) soit orientée vers le haut et introduite en premier dans le bac d'alimentation.

---


 **Remarque** L'appareil HP Tout-en-un ne détecte pas automatiquement le type de papier. Vous obtiendrez de meilleurs résultats en définissant le type de papier sur film transparent dans le logiciel utilisé avant d'effectuer une impression sur ce type de support.

---

## Supports HP pour transfert sur tissu

1. Aplatissez complètement la feuille de transfert avant de l'utiliser. Ne chargez pas de feuilles froissées.

---

 **Conseil** Pour éviter que les feuilles de transfert ne se froissent, conservez-les dans leur emballage d'origine jusqu'à leur utilisation.


---

2. Trouvez la rayure bleue sur le côté non imprimable du support pour transfert et insérez une feuille à la fois dans le bac d'alimentation, rayure bleue vers le haut.

## Cartes de vœux HP, Papier photo pour carte de vœux HP ou Cartes de vœux à texture feutrée HP :

- ▲ Insérez une petite pile de papier pour carte de vœux HP dans le bac d'alimentation, face à imprimer vers le bas. Faites-la glisser jusqu'à ce qu'elle soit calée.

---

 **Conseil** Assurez-vous que la zone sur laquelle vous désirez imprimer est insérée en premier, côté impression vers le bas, dans le bac d'entrée.

---

## Rubriques associées

- « [Sélection de papiers pour l'impression et la copie](#), » page 17
- « [Configuration du type de papier pour l'impression](#), » page 32
- « [Impression sur transparents](#), » page 46
- « [Inversion d'une image pour les transferts sur tissus](#), » page 45
- « [Impression d'un groupe d'adresses sur des étiquettes ou des enveloppes](#), » page 47

## Prévention des bourrages papier

Pour éviter les bourrages papier, respectez les principes suivants :

- Retirez fréquemment le papier imprimé du bac de sortie.
- Évitez que le papier photo ne se froisse ou n'ondule en le stockant à plat dans un sachet étanche.
- Assurez-vous que le papier chargé dans le bac d'alimentation repose à plat et que les bords ne sont pas cornés ou déchirés.
- Ne mélangez pas des papiers de types et de formats différents dans le bac d'alimentation ; chargez un seul type et un seul format de papier à la fois.
- Ajustez le guide de largeur du bac d'alimentation pour qu'il se cale contre le papier chargé. Assurez-vous que le guide de largeur ne courbe pas le papier chargé dans le bac d'alimentation.
- Ne surchargez pas le bac d'alimentation ; assurez-vous que la pile de papier tient dans le bac d'alimentation et ne dépasse pas le haut du guide de largeur.
- Ne poussez pas le papier trop loin dans le bac d'alimentation.
- Utilisez les types de papier recommandés pour le produit.

## Rubriques associées

- « [Élimination de bourrages papier](#), » page 105



# 7 Impression à partir d'un ordinateur

Vous pouvez utiliser l'appareil HP Tout-en-un avec n'importe quel logiciel pourvu d'une fonction d'impression. Vous pouvez imprimer divers types de projets, tels que des images sans bordure, des bulletins d'information, des cartes de vœux, des transferts sur textile et des affiches.

Cette section contient les rubriques suivantes :

- [Impression à partir d'une application logicielle](#)
- [Définition de l'appareil HP Tout-en-un comme imprimante par défaut](#)
- [Modification des paramètres d'impression pour la tâche en cours](#)
- [Modification des paramètres d'impression par défaut](#)
- [Raccourcis d'impression](#)
- [Tâches spéciales d'impression](#)
- [Arrêt d'une tâche d'impression](#)

## Impression à partir d'une application logicielle


La plupart des paramètres d'impression sont automatiquement gérés par l'application logicielle. Vous ne devez les modifier manuellement que lorsque vous changez la qualité d'impression, que vous imprimez sur des types de papiers spécifiques ou des transparents ou que vous utilisez des fonctions spéciales.

### Pour imprimer depuis une application logicielle

1. Assurez-vous que le bac d'alimentation contient du papier.
2. Dans le menu **Fichier** de votre application logicielle, cliquez sur **Imprimer**.
3. Vérifiez que l'appareil est sélectionné en tant qu'imprimante.
4. Si vous devez modifier les paramètres, cliquez sur le bouton qui ouvre la boîte de dialogue **Propriétés**.


Selon l'application logicielle utilisée, ce bouton peut être **Propriétés**, **Options**, **Configuration d'imprimante**, **Imprimante** ou **Préférences**.

---

 **Remarque** Lorsque vous imprimez une photo, vous devez sélectionner les options associées au type de papier spécifique et à l'amélioration des photos.

---

5. Sélectionnez les options correspondant à votre tâche d'impression dans les onglets **Avancé**, **Raccourcis d'impression**, **Fonctions** et **Couleur**.

 **Conseil** Vous pouvez sélectionner facilement les options appropriées à votre travail d'impression en choisissant l'une des tâches d'impression prédéfinies dans l'onglet **Raccourcis d'impression**. Cliquez sur un type de tâche d'impression dans la liste **Raccourcis d'impression**. Les paramètres par défaut pour ce type d'impression sont définis et résumés sous l'onglet **Raccourcis d'impression**. Le cas échéant, vous pouvez régler ici les paramètres et enregistrer vos paramètres personnalisés comme nouveau raccourci d'impression. Pour enregistrer un raccourci d'impression personnalisé, sélectionnez le raccourci et cliquez sur **Enregistrer sous**. Pour supprimer un raccourci, sélectionnez-le et cliquez sur **Supprimer**.

6. Cliquez sur **OK** pour fermer la boîte de dialogue **Propriétés**.
7. Cliquez sur **Imprimer** ou sur **OK** pour commencer l'impression.

## Définition de l'appareil HP Tout-en-un comme imprimante par défaut

Vous pouvez configurer l'appareil HP Tout-en-un en tant qu'imprimante par défaut à utiliser par toutes les applications logicielles. L'appareil HP Tout-en-un est alors sélectionné automatiquement dans la liste des imprimantes lorsque vous choisissez **Imprimer** dans le menu **Fichier** d'une application logicielle. L'imprimante par défaut est sélectionnée automatiquement lorsque vous cliquez sur le bouton **Imprimer** situé dans la barre d'outils de la plupart des applications logicielles. Pour plus d'informations, reportez-vous à l'aide de Windows.

## Modification des paramètres d'impression pour la tâche en cours

Vous pouvez personnaliser les paramètres d'impression de votre appareil HP Tout-en-un de manière à traiter pratiquement toutes les tâches d'impression.

Cette section contient les rubriques suivantes :

- [Réglage du format du papier](#)
- [Configuration du type de papier pour l'impression](#)
- [Affichage de la résolution d'impression](#)
- [Modification de la vitesse ou de la qualité d'impression](#)
- [Modification de l'orientation de la page](#)
- [Ajustement du format du document](#)
- [Modification de la saturation, de la luminosité ou de la nuance des couleurs](#)
- [Prévisualisation d'une tâche d'impression](#)

### Réglage du format du papier

Le paramètre **Format** permet à l'appareil HP Tout-en-un de définir la surface imprimable sur la page. Certains formats disposent d'un équivalent sans bordures, vous permettant d'imprimer jusqu'aux bords de la feuille.

En général, le format de papier est défini dans l'application utilisée pour créer le document ou le projet. Cependant, si vous utilisez un papier au format personnalisé ou que le format du papier ne peut pas être défini dans votre application logicielle, vous pouvez modifier le format du papier dans la boîte de dialogue **Propriétés** avant de procéder à l'impression.

### Pour définir le format du papier

1. Assurez-vous que le bac d'alimentation contient du papier.
2. Dans le menu **Fichier** de votre application logicielle, cliquez sur **Imprimer**.
3. Vérifiez que l'appareil est sélectionné en tant qu'imprimante.
4. Cliquez sur le bouton qui ouvre la boîte de dialogue **Propriétés**. Selon l'application logicielle utilisée, ce bouton peut être **Propriétés**, **Options**, **Configuration d'imprimante**, **Imprimante** ou **Préférences**.
5. Cliquez sur l'onglet **Fonctionnalités**.
6. Dans la zone **Options de redimensionnement**, cliquez sur le format approprié dans la liste **Format**.

Le tableau suivant répertorie les paramètres de format conseillés pour les différents types de papier que vous pouvez charger dans le bac d'alimentation. Veillez à consulter les nombreux choix de la liste **Format** pour déterminer s'il existe déjà un format défini pour le type de papier que vous utilisez.

Type de papier	Paramètres de format conseillés
Papier de copie, multi-usage ou ordinaire	Lettre ou A4
Enveloppes	Format d'enveloppe approprié
Papiers pour carte de vœux	Lettre ou A4
Fiches Bristol	Format adapté (si les formats proposés ne conviennent pas, vous pouvez définir un format personnalisé)
Papiers jet d'encre	Lettre ou A4
Transferts sur tissu	Lettre ou A4
Étiquettes	Lettre ou A4
Légal	Légal
Papier à en-tête	Lettre ou A4
Papier photo panoramique	Format panoramique adapté (si les formats proposés ne conviennent pas, vous pouvez définir un format personnalisé)
Papiers photo	10 x 15 cm (avec ou sans languette), jusqu'à 13 x 18 cm (avec ou sans languette), lettre, A4 ou format répertorié adapté
Films transparents	Lettre ou A4
Papiers au format personnalisé	Format de papier personnalisé

## Configuration du type de papier pour l'impression

Si vous souhaitez effectuer des impressions sur des papiers spéciaux (par exemple, papier photo, films transparents, enveloppes ou étiquettes) ou si la qualité d'impression obtenue n'est pas satisfaisante, vous pouvez définir le type de papier manuellement.

### Pour configurer le type de papier pour l'impression

1. Assurez-vous que le bac d'alimentation contient du papier.
2. Dans le menu **Fichier** de votre application logicielle, cliquez sur **Imprimer**.
3. Vérifiez que l'appareil est sélectionné en tant qu'imprimante.
4. Cliquez sur le bouton qui ouvre la boîte de dialogue **Propriétés**.  
Selon l'application logicielle utilisée, ce bouton peut être **Propriétés**, **Options**, **Configuration d'imprimante**, **Imprimante** ou **Préférences**.
5. Cliquez sur l'onglet **Fonctionnalités**.
6. Dans la zone **Options de base**, sélectionnez l'option **Plus** dans la liste déroulante **Type de papier**.
7. Sélectionnez le format du papier que vous avez chargé, puis cliquez sur **OK**.

## Affichage de la résolution d'impression

Le logiciel de l'imprimante affiche la résolution d'impression en points par pouce (ppp). La résolution varie en fonction du type de papier et de la qualité d'impression que vous sélectionnez dans le logiciel d'impression.

### Pour afficher la résolution d'impression

1. Assurez-vous que le bac d'alimentation contient du papier.
2. Dans le menu **Fichier** de votre application logicielle, cliquez sur **Imprimer**.
3. Vérifiez que l'appareil est sélectionné en tant qu'imprimante.
4. Cliquez sur le bouton qui ouvre la boîte de dialogue **Propriétés**.  
Selon l'application logicielle utilisée, ce bouton peut être **Propriétés**, **Options**, **Configuration d'imprimante**, **Imprimante** ou **Préférences**.
5. Cliquez sur l'onglet **Fonctionnalités**.
6. Dans la liste déroulante **Qualité d'impression**, sélectionnez la qualité d'impression adéquate pour votre projet.
7. Dans la liste déroulante **Type de papier**, sélectionnez le type de papier que vous avez chargé.
8. Cliquez sur le bouton **Résolution** pour afficher la résolution d'impression en ppp.

## Modification de la vitesse ou de la qualité d'impression

L'appareil HP Tout-en-un sélectionne automatiquement un paramètre de qualité et de vitesse d'impression selon le paramètre de type de papier indiqué. Vous pouvez également modifier le paramètre de qualité d'impression pour personnaliser la vitesse et la qualité de l'impression.

### Pour sélectionner la vitesse ou la qualité d'impression

1. Assurez-vous que le bac d'alimentation contient du papier.
2. Dans le menu **Fichier** de votre application logicielle, cliquez sur **Imprimer**.
3. Vérifiez que l'appareil est sélectionné en tant qu'imprimante.
4. Cliquez sur le bouton qui ouvre la boîte de dialogue **Propriétés**.  
Selon l'application logicielle utilisée, ce bouton peut être **Propriétés**, **Options**, **Configuration d'imprimante**, **Imprimante** ou **Préférences**.
5. Cliquez sur l'onglet **Fonctionnalités**.
6. Dans la liste déroulante **Qualité d'impression**, sélectionnez la qualité d'impression adéquate pour votre projet.



**Remarque** Pour connaître la résolution ppp maximale prise en charge par l'appareil, cliquez sur **Résolution**.

---

7. Dans la liste déroulante **Type de papier**, sélectionnez le type de papier que vous avez chargé.

## Modification de l'orientation de la page

Le paramètre d'orientation de la page vous permet d'imprimer votre document verticalement ou horizontalement.

En général, l'orientation de la page est définie dans l'application utilisée pour créer le document ou le projet. Cependant, si vous utilisez un papier HP spécial ou au format personnalisé ou s'il n'est pas possible de définir l'orientation de la page dans l'application logicielle, vous pouvez le faire dans la boîte de dialogue **Propriétés** avant de procéder à l'impression.

### Pour modifier l'orientation de la page

1. Assurez-vous que le bac d'alimentation contient du papier.
2. Dans le menu **Fichier** de votre application logicielle, cliquez sur **Imprimer**.
3. Vérifiez que l'appareil est sélectionné en tant qu'imprimante.
4. Cliquez sur le bouton qui ouvre la boîte de dialogue **Propriétés**.  
Selon l'application logicielle utilisée, ce bouton peut être **Propriétés**, **Options**, **Configuration d'imprimante**, **Imprimante** ou **Préférences**.
5. Cliquez sur l'onglet **Fonctionnalités**.
6. Dans la zone **Options de base**, effectuez l'une des procédures suivantes :
  - Cliquez sur **Portrait** pour imprimer le document verticalement sur la page.
  - Cliquez sur **Paysage** pour imprimer le document horizontalement sur la page.

## Ajustement du format du document

L'appareil HP Tout-en-un permet d'imprimer le document à une taille différente de celle de l'original.

### Ajustement du format de document

1. Assurez-vous que le bac d'alimentation contient du papier.
2. Dans le menu **Fichier** de votre application logicielle, cliquez sur **Imprimer**.



3. Vérifiez que l'appareil est sélectionné en tant qu'imprimante.
4. Cliquez sur le bouton qui ouvre la boîte de dialogue **Propriétés**.  
Selon l'application logicielle utilisée, ce bouton peut être **Propriétés**, **Options**, **Configuration d'imprimante**, **Imprimante** ou **Préférences**.
5. Cliquez sur l'onglet **Fonctionnalités**.
6. Dans la zone **Options de redimensionnement**, cliquez sur **Ajuster au format de papier**, puis cliquez sur le format de papier approprié dans la liste déroulante.

## Modification de la saturation, de la luminosité ou de la nuance des couleurs

Vous pouvez modifier l'intensité des couleurs et le niveau de luminosité à l'impression en réglant les options **Saturation**, **Luminosité** et **Nuance de couleur**.

### Modification de la saturation, de la luminosité ou de la nuance des couleurs

1. Assurez-vous que le bac d'alimentation contient du papier.
2. Dans le menu **Fichier** de votre application logicielle, cliquez sur **Imprimer**.
3. Vérifiez que l'appareil est sélectionné en tant qu'imprimante.
4. Cliquez sur le bouton qui ouvre la boîte de dialogue **Propriétés**.  
Selon l'application logicielle utilisée, ce bouton peut être **Propriétés**, **Options**, **Configuration d'imprimante**, **Imprimante** ou **Préférences**.
5. Cliquez sur l'onglet **Couleur**.
6. Cliquez sur le bouton **Plus d'options couleur**.
7. Déplacez les curseurs pour régler la **Saturation**, la **Luminosité** ou la **Nuance de couleur**.
  - La **luminosité** détermine si le document imprimé doit être clair ou sombre.
  - La **saturation** est la pureté relative des couleurs imprimées.
  - La **Nuance des couleurs** affecte la chaleur ou la froideur perçue des couleurs imprimées, en ajoutant respectivement plus de tons orangés ou bleus à l'image.

## Prévisualisation d'une tâche d'impression

Vous pouvez prévisualiser votre tâche d'impression avant de l'envoyer à l'appareil HP Tout-en-un. Vous évitez ainsi de gaspiller du papier et de l'encre pour des projets qui s'imprimeraient mal.

### Pour prévisualiser une tâche d'impression

1. Assurez-vous que le bac d'alimentation contient du papier.
2. Dans le menu **Fichier** de votre application logicielle, cliquez sur **Imprimer**.
3. Vérifiez que l'appareil est sélectionné en tant qu'imprimante.
4. Cliquez sur le bouton qui ouvre la boîte de dialogue **Propriétés**.  
Selon l'application logicielle utilisée, ce bouton peut être **Propriétés**, **Options**, **Configuration d'imprimante**, **Imprimante** ou **Préférences**.
5. Sélectionnez les paramètres d'impression correspondant à votre projet dans chaque onglet de la boîte de dialogue.
6. Cliquez sur l'onglet **Fonctionnalités**.
7. Cochez la case **Afficher l'aperçu avant impression**.

8. Cliquez sur **OK**, puis sur **Imprimer** ou sur **OK** dans la boîte de dialogue **Imprimer**. La tâche d'impression s'affiche dans la fenêtre d'aperçu.
9. Dans la fenêtre **Aperçu HP**, effectuez une des opérations suivantes :
  - Pour imprimer, cliquez sur **Débuter l'impression**.
  - Pour annuler l'impression, cliquez sur **Annuler l'impression**.

## Modification des paramètres d'impression par défaut

Si vous utilisez souvent les mêmes paramètres pour vos impressions, vous pouvez les définir comme paramètres d'impression par défaut. Ainsi vous n'aurez plus à les entrer lorsque vous ouvrez la boîte de dialogue **Imprimer** depuis votre application logicielle.


### Modification des paramètres d'impression par défaut

1. Dans le Centre de solutions HP, cliquez sur **Paramètres**, placez le curseur sur **Paramètres d'impression**, puis cliquez sur **Paramètres de l'imprimante**.
2. Modifiez les paramètres d'impression et cliquez sur **OK**.

## Raccourcis d'impression

Utilisez les raccourcis d'impression pour imprimer avec les paramètres d'impression que vous utilisez souvent. Le logiciel d'impression inclut plusieurs raccourcis d'impression conçus spécialement, disponibles dans la liste Raccourcis d'impression.

---

 **Remarque** Lorsque vous sélectionnez un raccourci d'impression, les options d'impression appropriées s'affichent automatiquement. Vous pouvez laisser ces options inchangées, les modifier ou créer vos propres raccourcis pour les tâches les plus fréquentes.

---

Utilisez l'onglet Raccourcis d'impression pour les tâches d'impression suivantes :

- **Impression ordinaire** : Imprimez des documents rapidement.
- **Impression de photos sans bordures** : Permet d'imprimer jusqu'aux bords supérieur, inférieur et latéral des papiers photo HP de 10 x 15 cm et 13 x 18 cm.
- **Impression de photo avec des bordures blanches** : Impression de photos présentant une bordure blanche sur les côtés.
- **Impression rapide/économique** : Impression rapide de brouillons de qualité.
- **Impression de présentation** : Impression de documents de qualité élevée, y compris les lettres et transparents.
- **Impression recto-verso (Duplex)** : Imprimez manuellement des pages recto verso à l'aide de l'appareil HP Tout-en-un.

Cette section contient les rubriques suivantes :

- [Création de raccourcis d'impression](#)
- [Suppression de raccourcis d'impression](#)

### Rubriques associées

- « [Impression d'une image sans bordure](#), » page 37
- « [Impression d'une photo sur du papier photo](#), » page 38

- « [Impression sur transparents](#), » page 46
- « [Impression recto verso](#), » page 41

## Création de raccourcis d'impression

Outre les raccourcis d'impression disponibles dans la liste **Raccourcis d'impression**, vous pouvez créer vos propres raccourcis.

Si vous imprimez fréquemment sur du film transparent par exemple, vous pouvez créer un raccourci d'impression en sélectionnant le raccourci **Impression de présentation**, en changeant le type de papier sur **Film transparent jet d'encre HP Premium** et en enregistrant le raccourci modifié sous un nouveau nom ; par exemple, **Transparents de présentation**. Après avoir créé un raccourci d'impression, sélectionnez-le lorsque vous imprimez sur un film transparent au lieu de modifier les paramètres d'impression à chaque fois.

### Pour créer un raccourci d'impression

1. Dans le menu **Fichier** de votre application logicielle, cliquez sur **Imprimer**.
2. Vérifiez que l'appareil est sélectionné en tant qu'imprimante.
3. Cliquez sur le bouton qui ouvre la boîte de dialogue **Propriétés**.  
Selon l'application logicielle utilisée, ce bouton peut être **Propriétés**, **Options**, **Configuration d'imprimante**, **Imprimante** ou **Préférences**.
4. Cliquez sur l'onglet **Raccourcis d'impression**.
5. Dans la liste **Raccourcis d'impression**, cliquez sur un raccourci d'impression.  
Les paramètres d'impression du raccourci sélectionné s'affichent.
6. Modifiez les paramètres d'impression pour obtenir ceux que vous souhaitez pour le nouveau raccourci d'impression.
7. Cliquez sur **Enregistrer sous** et entrez le nom du nouveau raccourci d'impression, puis cliquez sur **Enregistrer**.  
Le raccourci est ajouté à la liste.

## Suppression de raccourcis d'impression

Vous pouvez supprimer les raccourcis d'impressions inutilisés.

### Pour supprimer un raccourci d'impression

1. Dans le menu **Fichier** de votre application logicielle, cliquez sur **Imprimer**.
2. Vérifiez que l'appareil est sélectionné en tant qu'imprimante.
3. Cliquez sur le bouton qui ouvre la boîte de dialogue **Propriétés**.  
Selon l'application logicielle utilisée, ce bouton peut être **Propriétés**, **Options**, **Configuration d'imprimante**, **Imprimante** ou **Préférences**.
4. Cliquez sur l'onglet **Raccourcis d'impression**.
5. Dans la liste **Raccourcis d'impression**, cliquez sur le raccourci d'impression que vous souhaitez supprimer.
6. Cliquez sur **Supprimer**.  
Le raccourci est supprimé de la liste.



---

**Remarque** Seuls les raccourcis que vous avez créés peuvent être supprimés. Les raccourcis HP d'origine ne peuvent pas être supprimés.

---

## Tâches spéciales d'impression

Outre les tâches d'impression standard, l'appareil HP Tout-en-un peut effectuer des tâches spéciales, telles que l'impression d'images sans bordures, les transferts sur tissu et les posters.

Cette section contient les rubriques suivantes :

- [Impression d'une image sans bordure](#)
- [Impression d'une photo sur du papier photo](#)
- [Impression en mode ppp maximal](#)
- [Impression recto verso](#)
- [Impression d'un document de plusieurs pages sous forme de livret](#)
- [Impression de plusieurs pages sur une même feuille](#)
- [Impression d'un document de plusieurs pages en ordre inversé](#)
- [Inversion d'une image pour les transferts sur tissus](#)
- [Impression sur transparents](#)
- [Impression d'un groupe d'adresses sur des étiquettes ou des enveloppes](#)
- [Impression d'une affiche](#)
- [Impression d'une page Web](#)

### Impression d'une image sans bordure

L'impression sans bordures permet d'imprimer jusqu'aux bords supérieur, inférieur et latéral des papiers photo de 10 x 15 cm et 13 x 18 cm.



---

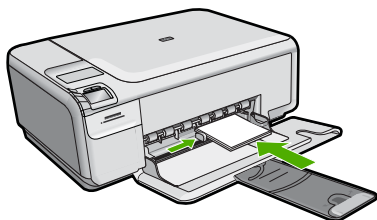
**Conseil** Pour de meilleurs résultats, utilisez du papier photo HP Premium Plus ou du papier photo HP Premium.

---




#### Pour imprimer une image sans bordures

1. Retirez tout le papier du bac d'alimentation.
2. Chargez du papier photo, face à imprimer vers le bas, dans la partie droite du bac d'alimentation.



3. Dans le menu **Fichier** de votre application logicielle, cliquez sur **Imprimer**.
4. Vérifiez que l'appareil est sélectionné en tant qu'imprimante.
5. Cliquez sur le bouton qui ouvre la boîte de dialogue **Propriétés**.  
Selon l'application logicielle utilisée, ce bouton peut être **Propriétés**, **Options**, **Configuration d'imprimante**, **Imprimante** ou **Préférences**.
6. Cliquez sur l'onglet **Fonctionnalités**.
7. Dans la liste **Format**, cliquez sur le format de papier photo chargé dans le bac d'alimentation.  
Si une image sans bordures peut être imprimée au format spécifié, l'option **Impression sans bordures** est activée.
8. Dans la liste déroulante **Type de papier**, cliquez sur **Plus**, puis sélectionnez le type de papier approprié.


---

 **Remarque** Vous ne pouvez pas imprimer une image sans bordure si le type de papier est défini sur **Papier ordinaire** ou sur un type autre que le papier photo.

---

9. Cochez la case **Impression sans bordures** si elle ne l'est pas.  
Si le format et le type de papier ne sont pas compatibles avec une impression sans bordures, le logiciel du produit affiche un message d'alerte et permet de sélectionner un autre type ou format.
10. Cliquez sur **OK**, puis sur **Imprimer** ou sur **OK** dans la boîte de dialogue **Imprimer**.

---

 **Remarque** Ne laissez pas de papier photo dans le bac d'alimentation si vous ne l'utilisez pas. Il risquerait de gondoler, ce qui nuirait à la qualité des impressions. Le papier photo doit être plat avant l'impression.

---

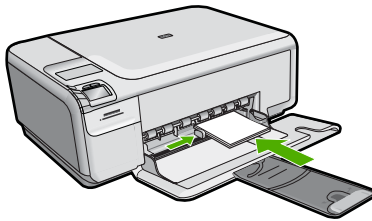
## Impression d'une photo sur du papier photo



Pour obtenir une qualité d'impression optimale, il est recommandé d'utiliser des papiers HP conçus spécialement pour le type de projet que vous imprimez, ainsi que des encres HP authentiques. Les papiers et encres HP sont spécialement conçus pour être utilisés ensemble et produire des impressions de grande qualité.

Pour l'impression de photos, HP recommande d'utiliser les papiers photo HP Premium Plus avec l'appareil HP Tout-en-un.


### Pour imprimer une photo sur du papier photo

1. Retirez tout le papier du bac d'alimentation, puis chargez le papier photo, face à imprimer vers le bas.



2. Dans le menu **Fichier** de votre application logicielle, cliquez sur **Imprimer**.
  3. Vérifiez que l'appareil est sélectionné en tant qu'imprimante.
  4. Cliquez sur le bouton qui ouvre la boîte de dialogue **Propriétés**.  
Selon l'application logicielle utilisée, ce bouton peut être **Propriétés**, **Options**, **Configuration d'imprimante**, **Imprimante** ou **Préférences**.
  5. Cliquez sur l'onglet **Fonctionnalités**.
  6. Dans la zone **Options de base**, sélectionnez le type de papier approprié dans la liste déroulante **Type de papier**.
  7. Dans la zone **Options de redimensionnement**, cliquez sur le format approprié dans la liste **Format**.  
Si le format et le type de papier ne sont pas compatibles, le logiciel du produit affiche une alerte et vous invite à sélectionner un type ou un format différent.
  8. Dans la zone **Options de base**, sélectionnez une qualité d'impression élevée telle que **Supérieure** dans la liste déroulante **Qualité d'impression**.
- 
-  **Remarque** Pour obtenir la résolution ppp maximale, cliquez sur l'onglet **Avancé** et sélectionnez **Activé** dans la liste déroulante **ppp maximal**. Pour de plus amples renseignements, voir « [Impression en mode ppp maximal](#), » page 40.
- 
9. Dans la zone **Technologies HP Real Life**, cliquez sur la liste déroulante **Retouche photo** et sélectionnez les options suivantes :
    - **Désactivé** : n'applique pas les **Technologies HP Real Life** à l'image.
    - **Version de base** : améliore les images à faible résolution ; règle légèrement la netteté de l'image.
    - **Complète** : ajuste automatiquement la luminosité, le contraste et la netteté. Améliore les images à faible résolution ; supprime automatiquement la coloration rouge des yeux sur la photo.
- 
-  **Conseil** Vous pouvez, en mode **Désactivé** ou **Basique**, supprimer la coloration rouge des yeux sur une photo. Pour cela, sélectionnez l'option **Suppression de l'effet yeux rouges**.
- 
10. Cliquez sur **OK** pour revenir à la boîte de dialogue **Propriétés**.

- 11.** (Facultatif) Si vous souhaitez imprimer la photo en noir et blanc, cliquez sur l'onglet **Couleur** et activez l'option **Impr. en niveaux de gris**. Dans la liste déroulante, choisissez l'une des options suivantes :
- **Haute qualité** : utilise toutes les couleurs disponibles pour imprimer votre photo en niveaux de gris.. Cette option permet de créer des nuances de gris douces et naturelles.
  - **Noir uniquement** : utilise l'encre noire pour imprimer votre photo en niveaux de gris. Les nuances grises s'obtiennent en faisant varier les grilles de points de couleur noire, ce qui peut générer une image granuleuse.
- 12.** Cliquez sur **OK**, puis sur **Imprimer** ou sur **OK** dans la boîte de dialogue **Imprimer**.


 **Remarque** Ne laissez pas de papier photo dans le bac d'alimentation si vous ne l'utilisez pas. Il risquerait de gondoler, ce qui nuirait à la qualité des impressions. Le papier photo doit être plat avant l'impression.

## Impression en mode ppp maximal

Utilisez le mode **dpi maximum** pour imprimer des images nettes de haute qualité.


Pour exploiter au mieux le mode **dpi maximum**, utilisez-le pour l'impression d'images de haute qualité telles que des photographies numériques. Lorsque vous sélectionnez le paramètre **dpi maximum**, le logiciel de l'imprimante affiche les points par pouce (ppp, ou dpi) optimisés que l'appareil HP Tout-en-un imprimera.

L'impression en mode **dpi maximum** est plus longue que l'impression avec d'autres paramètres et nécessite davantage d'espace disque.

 **Remarque** Si une cartouche d'impression photo est également installée, la qualité d'impression est supérieure. Vous pouvez acheter la cartouche d'impression photo séparément si elle n'est pas fournie avec l'appareil HP Tout-en-un.

### Pour imprimer en mode ppp maximal

1. Assurez-vous que le bac d'alimentation contient du papier.
2. Dans le menu **Fichier** de votre application logicielle, cliquez sur **Imprimer**.
3. Vérifiez que l'appareil est sélectionné en tant qu'imprimante.
4. Cliquez sur le bouton qui ouvre la boîte de dialogue **Propriétés**.  
Selon l'application logicielle utilisée, ce bouton peut être **Propriétés**, **Options**, **Configuration d'imprimante**, **Imprimante** ou **Préférences**.
5. Cliquez sur l'onglet **Avancé**.
6. Dans la zone **Caractéristiques de l'imprimante**, sélectionnez **Activé** dans la liste **ppp maximal**.
7. Cliquez sur l'onglet **Fonctionnalités**.
8. Dans la liste déroulante **Type de papier**, cliquez sur **Plus**, puis sélectionnez le type de papier approprié.
9. Dans la liste déroulante **Qualité d'impression**, choisissez **ppp maximal**.

 **Remarque** Pour voir le ppp maximal que l'appareil peut imprimer, cliquez sur **Résolution**.

10. Sélectionnez les autres paramètres d'impression appropriés, puis cliquez sur **OK**.

## Rubriques associées

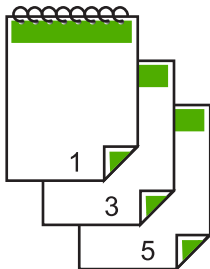
« [Utilisation d'une cartouche d'impression photo,](#) » page 79

## Impression recto verso

Vous pouvez imprimer des pages recto verso manuellement avec l'appareil HP Tout-en-un. Lorsque vous imprimez en recto verso, veillez à utiliser un papier suffisamment épais pour que les images ne transparaissent pas sur l'autre face.

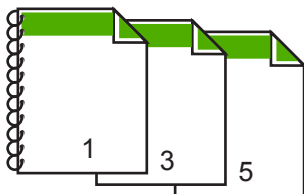
### Impression recto-verso

1. Chargez du papier dans le bac d'alimentation.
2. Dans le menu **Fichier** de votre application logicielle, cliquez sur **Imprimer**.
3. Vérifiez que l'appareil est sélectionné en tant qu'imprimante.
4. Cliquez sur le bouton qui ouvre la boîte de dialogue **Propriétés**.  
Selon l'application logicielle utilisée, ce bouton peut être **Propriétés**, **Options**, **Configuration d'imprimante**, **Imprimante** ou **Préférences**.
5. Cliquez sur l'onglet **Fonctionnalités**.
6. Dans la zone **Options d'économie de papier**, sélectionnez **Manuelle** dans la liste déroulante **Impression recto verso**.
7. Pour la reliure, effectuez une des opérations suivantes :
  - Pour une reliure par le haut (comme pour un bloc-notes ou un calendrier), cochez la case **Retourner les pages vers le haut**.  
Cela permet d'imprimer les pages paires et impaires tête-bêche chacune d'un côté. Ainsi, lorsque vous tournez les pages du document relié, le haut de la page se trouve toujours en haut.



- Pour effectuer une reliure latérale (comme pour un livre ou un magazine), désactivez la case **Retourner les pages vers le haut**.  
Ainsi, les pages paires et impaires s'impriment côte à côte et de gauche à droite. Le haut de la page correspond donc toujours au haut de la feuille lorsque vous soulevez les pages de votre document relié.



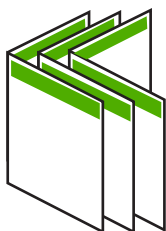


8. Cliquez sur **OK**, puis sur **Imprimer** ou sur **OK** dans la boîte de dialogue **Imprimer**. L'appareil démarre l'impression. Attendez que toutes les pages impaires aient été imprimées avant de les retirer du bac de sortie. Une boîte de dialogue affiche les instructions à l'écran lorsque vous devez passer à l'impression de l'autre côté.
9. Cliquez sur **Continuer** lorsque vous avez terminé.

### Impression d'un document de plusieurs pages sous forme de livret

L'appareil HP Tout-en-un vous permet d'imprimer vos documents sous la forme de petits livrets que vous pouvez ensuite plier et agraffer.

Il est conseillé de prévoir le document de telle sorte qu'il tienne sur un nombre de pages multiple de 4 (par exemple, programme de spectacle scolaire ou de mariage sur 8, 12 ou 16 pages).




#### Pour imprimer un document de plusieurs pages sous forme de livret

1. Chargez du papier dans le bac d'alimentation.  
Le papier doit être suffisamment épais afin que les images ne transparaissent pas sur l'autre face du papier.
2. Dans le menu **Fichier** de votre application logicielle, cliquez sur **Imprimer**.
3. Vérifiez que l'appareil est sélectionné en tant qu'imprimante.
4. Cliquez sur le bouton qui ouvre la boîte de dialogue **Propriétés**.  
Selon l'application logicielle utilisée, ce bouton peut être **Propriétés**, **Options**, **Configuration d'imprimante**, **Imprimante** ou **Préférences**.
5. Cliquez sur l'onglet **Fonctionnalités**.
6. Dans la zone **Options d'économie de papier**, sélectionnez **Manuelle** dans la liste déroulante **Impression recto verso**.

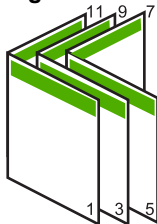
7. Sélectionnez le bord de la reliure dans la liste **Mise en page livret**, en fonction de la langue utilisée.
  - Pour une langue qui se lit de gauche à droite, cliquez sur **Reliure bord gauche**.
  - Pour une langue qui se lit de droite à gauche, cliquez sur **Reliure bord droit**.
 La valeur de la zone **Pages par feuille** est automatiquement définie sur deux.
8. Cliquez sur **OK**, puis sur **Imprimer** ou sur **OK** dans la boîte de dialogue **Imprimer**. L'appareil démarre l'impression. Une boîte de dialogue affiche les instructions à l'écran au moment du traitement de la seconde face de la tâche d'impression. Ne cliquez **pas** sur **Continuer** dans la boîte de dialogue avant d'avoir rechargé le papier comme indiqué ci-dessous.
9. Attendez quelques secondes après la fin de l'impression avant de retirer les pages imprimées du bac de sortie. Si vous retirez les pages avant la fin de l'impression du document, elles risquent de ne plus être dans le bon ordre.
10. Suivez les instructions qui s'affichent à l'écran afin de recharger le papier pour l'impression au verso, puis cliquez sur **Continuer**.
11. Une fois l'impression terminée, pliez la pile de feuilles en deux, de façon à ce que la première page soit sur le dessus, puis agrafez le document au niveau du pli.

---

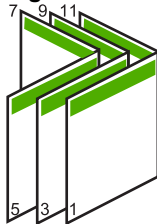
 **Conseil** Pour obtenir de meilleurs résultats, il est conseillé d'utiliser une agrafeuse à cheval ou une agrafeuse haute capacité à réglette pour relier le livret.

---

**Figure 7-1 Reliure du côté gauche pour les langues lues de gauche à droite**

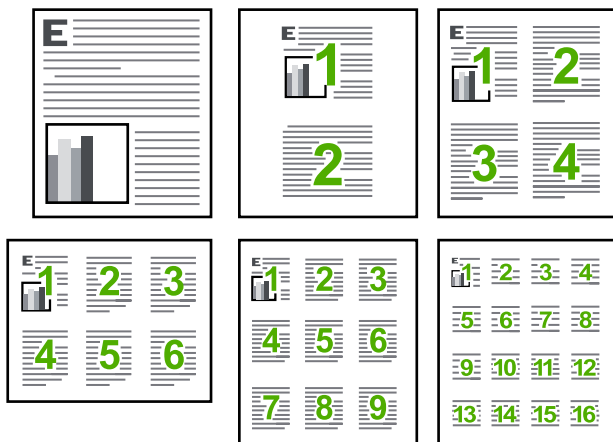


**Figure 7-2 Reliure du côté droit pour les langues lues de droite à gauche**



## Impression de plusieurs pages sur une même feuille

Vous pouvez imprimer jusqu'à 16 pages sur une même feuille.

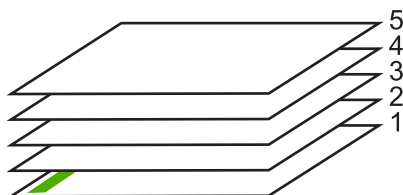


### Pour imprimer plusieurs pages sur une même feuille

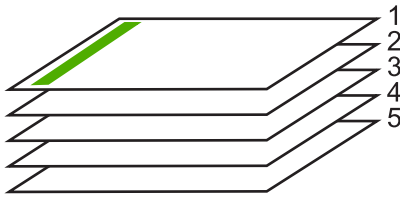
1. Assurez-vous que le bac d'alimentation contient du papier.
2. Dans le menu **Fichier** de votre application logicielle, cliquez sur **Imprimer**.
3. Vérifiez que l'appareil est sélectionné en tant qu'imprimante.
4. Cliquez sur le bouton qui ouvre la boîte de dialogue **Propriétés**.  
Selon l'application logicielle utilisée, ce bouton peut être **Propriétés**, **Options**, **Configuration d'imprimante**, **Imprimante** ou **Préférences**.
5. Cliquez sur l'onglet **Fonctionnalités**.
6. Dans la liste **Pages par feuille**, cliquez sur **2**, **4**, **6**, **9** ou **16**.
7. Si vous souhaitez insérer une marge autour de chacune des pages imprimées sur la feuille, cochez la case **Imprimer bordures de page**.
8. Dans la liste **Ordre des pages**, sélectionnez l'option appropriée.  
L'exemple de l'impression est numéroté pour indiquer l'ordre des pages selon l'option sélectionnée.
9. Cliquez sur **OK**, puis sur **Imprimer** ou sur **OK** dans la boîte de dialogue **Imprimer**.

### Impression d'un document de plusieurs pages en ordre inversé


Le mode d'alimentation en papier de l'appareil HP Tout-en-un fait en sorte que la première page imprimée se présente en bas de la pile, face à imprimer vers le haut. Cela signifie généralement que vous devez remettre les pages dans le bon ordre.



Il est conseillé d'inverser l'ordre d'impression afin que les pages soient classées correctement.



---


 **Conseil** Définissez cette option comme option par défaut ; vous n'aurez ainsi plus à penser à le faire à chaque impression de documents de plusieurs pages.

---

### Pour imprimer un document de plusieurs pages dans l'ordre inverse

1. Assurez-vous que le bac d'alimentation contient du papier.
2. Dans le menu **Fichier** de votre application logicielle, cliquez sur **Imprimer**.
3. Vérifiez que l'appareil est sélectionné en tant qu'imprimante.
4. Cliquez sur le bouton qui ouvre la boîte de dialogue **Propriétés**.  
Selon l'application logicielle utilisée, ce bouton peut être **Propriétés**, **Options**, **Configuration d'imprimante**, **Imprimante** ou **Préférences**.
5. Cliquez sur l'onglet **Avancé**.
6. Dans la zone **Options de mise en page**, sélectionnez **De la première à la dernière page** sous l'option **Ordre des pages**.


---

 **Remarque** Si vous configurez le document de sorte qu'il soit imprimé en recto verso, l'option **Première à la dernière page** n'est pas disponible. Votre document sera automatiquement imprimé dans le bon ordre.

---

7. Cliquez sur **OK**, puis sur **Imprimer** ou sur **OK** dans la boîte de dialogue **Imprimer**.

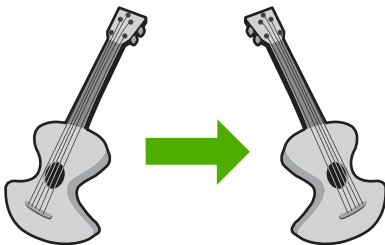
---

 **Remarque** Lorsque vous imprimez plusieurs exemplaires d'un document, chaque exemplaire est imprimé entièrement avant de passer au suivant.

---

### Inversion d'une image pour les transferts sur tissus

Cette fonction permet d'inverser l'image pour effectuer des transferts sur tissus. Elle permet également d'écrire des notes au dos d'un transparent sans l'abîmer.



### Inversion d'une image pour les transferts sur tissus

1. Dans le menu **Fichier** de votre application logicielle, cliquez sur **Imprimer**.
2. Vérifiez que l'appareil est sélectionné en tant qu'imprimante.
3. Cliquez sur le bouton qui ouvre la boîte de dialogue **Propriétés**.  
Selon l'application logicielle utilisée, ce bouton peut être **Propriétés**, **Options**, **Configuration d'imprimante**, **Imprimante** ou **Préférences**.
4. Cliquez sur l'onglet **Fonctionnalités**.
5. Dans la liste déroulante **Type de papier**, cliquez sur **Plus** et sélectionnez **Support HP pour transfert sur tissus** dans la liste.
6. Si le format sélectionné ne correspond pas à celui souhaité, cliquez sur le **Format** approprié dans la liste.
7. Cliquez sur l'onglet **Avancé**.
8. Dans la zone **Caractéristiques de l'imprimante**, sélectionnez **Activé** dans la liste **Image miroir**.
9. Cliquez sur **OK**, puis sur **Imprimer** ou sur **OK** dans la boîte de dialogue **Imprimer**.




**Remarque** Afin d'éviter les bourrages, insérez les feuilles de transfert manuellement une à une dans le bac d'alimentation.

### Impression sur transparents

Pour un résultat optimal, HP recommande d'utiliser des transparents HP avec l'appareil HP Tout-en-un.

#### Impression sur transparents

1. Placez le transparent dans le bac d'alimentation.
  2. Dans le menu **Fichier** de votre application logicielle, cliquez sur **Imprimer**.
  3. Vérifiez que l'appareil est sélectionné en tant qu'imprimante.
  4. Cliquez sur le bouton qui ouvre la boîte de dialogue **Propriétés**.  
Selon l'application logicielle utilisée, ce bouton peut être **Propriétés**, **Options**, **Configuration d'imprimante**, **Imprimante** ou **Préférences**.
  5. Cliquez sur l'onglet **Fonctionnalités**.
  6. Dans la zone **Options de base**, sélectionnez l'option **Plus** dans la liste déroulante **Type de papier**. Sélectionnez ensuite le type de papier approprié.
- 
-  **Conseil** Pour pouvoir écrire des notes au dos des transparents et les effacer ultérieurement sans abîmer l'original, cliquez sur l'onglet **Avancé** et cochez la case **Image miroir**.
- 
7. Dans la zone **Options de redimensionnement**, sélectionnez l'option **Plus** dans la liste déroulante **Format**. Sélectionnez ensuite un format approprié.
  8. Cliquez sur **OK**, puis sur **Imprimer** ou sur **OK** dans la boîte de dialogue **Imprimer**.



**Remarque** L'appareil ne fait sortir les transparents que lorsqu'ils sont secs. L'encre sèche plus lentement sur les transparents que sur le papier. Veillez à laisser l'encre sécher suffisamment longtemps avant de manipuler le transparent.

## Impression d'un groupe d'adresses sur des étiquettes ou des enveloppes

L'appareil HP Tout-en-un permet d'imprimer sur une ou plusieurs enveloppes ou sur des étiquettes pour imprimantes jet d'encre.

### Pour imprimer un groupe d'adresses sur des étiquettes ou des enveloppes

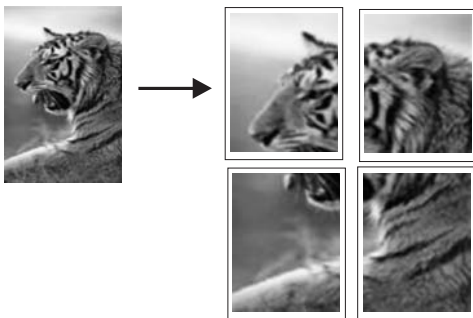
1. Imprimez tout d'abord une page de test sur du papier ordinaire.
2. Superposez la page de test sur la feuille d'étiquettes ou l'enveloppe et examinez-les à la lumière. Vérifiez l'espacement des blocs de texte. Effectuez les modifications nécessaires.
3. Chargez les étiquettes ou enveloppes dans le bac d'alimentation.

△ **Attention** N'utilisez pas d'enveloppes à fenêtre ou à agrafe. Elles risqueraient de se coincer dans les rouleaux et de causer des bourrages papier.

4. Si vous imprimez sur des enveloppes, effectuez les opérations suivantes :
  - a. Affichez les paramètres d'impression et cliquez sur l'onglet **Fonctionnalités**.
  - b. Dans la zone **Options de redimensionnement**, cliquez sur le format approprié dans la liste **Format**.
5. Cliquez sur **OK**, puis sur **Imprimer** ou sur **OK** dans la boîte de dialogue **Imprimer**.

## Impression d'une affiche

Vous pouvez créer une affiche en imprimant un document sur plusieurs pages. L'appareil HP Tout-en-un imprime des lignes en pointillés sur certaines pages pour indiquer comment organiser les pages avant de les réunir.



### Pour imprimer une affiche

1. Assurez-vous que le bac d'alimentation contient du papier.
2. Dans le menu **Fichier** de votre application logicielle, cliquez sur **Imprimer**.
3. Vérifiez que l'appareil est sélectionné en tant qu'imprimante.
4. Cliquez sur le bouton qui ouvre la boîte de dialogue **Propriétés**. Selon l'application logicielle utilisée, ce bouton peut être **Propriétés**, **Options**, **Configuration d'imprimante**, **Imprimante** ou **Préférences**.
5. Cliquez sur l'onglet **Avancé**.
6. Développez les **Options document**, puis les **fonctions de l'imprimante**.

7. Dans la liste déroulante **Impression d'affiches**, cliquez sur **2 x 2 (4 pages)**, **3 x 3 (9 pages)**, **4 x 4 (16 pages)** ou **5 x 5 (25 pages)**.

Cette sélection indique à l'appareil qu'il doit agrandir le document pour le faire tenir sur 4, 9, 16 ou 25 pages.

Si les originaux comportent plusieurs pages, chacune d'elles sera imprimée sur 4, 9, 16 ou 25 pages. Par exemple, si vous imprimez un document d'une page et si vous sélectionnez l'option 3 x 3, vous obtiendrez 9 pages. Si vous sélectionnez cette même option pour un document de deux pages, vous obtiendrez 18 pages.

8. Cliquez sur **OK**, puis sur **Imprimer** ou sur **OK** dans la boîte de dialogue **Imprimer**.
9. Une fois l'affiche imprimée, coupez le bord des feuilles, puis assemblez-les.

## Impression d'une page Web


Vous pouvez imprimer une page Web sur l'appareil HP Tout-en-un à partir de votre navigateur.

Si votre ordinateur est équipé d'Internet Explorer version 6.0 ou supérieure, vous pouvez utiliser l'**impression Web intelligente HP** pour garantir une impression à la fois simple et prévisible, grâce à un contrôle du contenu et des paramètres d'impression. La fonction **Impression Web intelligente HP** est accessible depuis la barre d'outils d'Internet Explorer. Pour plus d'informations sur l'**Impression Web intelligente HP**, reportez-vous au fichier d'aide correspondant.

### Pour imprimer une page Web

1. Assurez-vous que le bac d'alimentation principal contient du papier.
2. Dans le menu **Fichier** de votre navigateur Web, cliquez sur **Imprimer**.  
La boîte de dialogue **Imprimer** apparaît.
3. Vérifiez que l'appareil est sélectionné en tant qu'imprimante.
4. Si votre navigateur Web le prend en charge, sélectionnez les éléments de la page Web que vous voulez inclure dans l'impression.  
Par exemple, dans Internet Explorer, cliquez sur **Options** pour sélectionner les options **Tel qu'à l'écran**, **Le cadre sélectionné seulement** et **Imprimer tous les documents liés**.
5. Cliquez sur **Imprimer** ou sur **OK** pour imprimer la page Web.

---

 **Conseil** Pour imprimer correctement des pages Web, vous devrez peut-être définir l'orientation de l'impression sur **Paysage**.

---

## Arrêt d'une tâche d'impression

Vous pouvez arrêter une tâche d'impression à partir du HP Tout-en-un ou de l'ordinateur, mais il est recommandé de le faire à partir du HP Tout-en-un pour obtenir de meilleurs résultats.

### Arrêt d'une impression à partir de l'appareil


- ▲ Appuyez sur **Effacer**. Si le travail d'impression ne s'arrête pas, appuyez à nouveau sur **Effacer**.

L'annulation du travail d'impression peut prendre quelques instants.

### Pour interrompre une impression à partir de l'ordinateur

1. Cliquez sur **Démarrer** dans la barre des tâches de Windows, puis sur **Panneau de configuration**.
2. Cliquez sur **Imprimantes** (ou double-cliquez sur **Imprimantes et fax**).
3. Cliquez deux fois sur l'icône du produit

---

 **Conseil** Vous pouvez également cliquer deux fois sur l'icône de l'imprimante dans la barre des tâches de Windows.

---

4. Sélectionnez la tâche d'impression que vous souhaitez annuler.
5. Dans le menu **Document**, sélectionnez **Annuler l'impression** ou **Annuler**, ou appuyez sur la touche **Suppr** du clavier.  
L'annulation du travail d'impression peut prendre quelques instants.





## 8 Utilisation des fonctionnalités photo

L'appareil HP Tout-en-un est équipé d'emplacements pour carte mémoire, vous permettant ainsi d'insérer une carte mémoire et de lancer l'impression des photos depuis votre appareil photo numérique, sans avoir à les charger sur un ordinateur. En outre, si l'appareil HP Tout-en-un est relié à un ordinateur via un câble USB, vous pouvez également transférer vers l'ordinateur les photos que vous souhaitez imprimer, éditer ou partager.

Cette section contient les rubriques suivantes :

- [Insertion d'une carte mémoire](#)
- [Impression de photos](#)
- [Enregistrement de photos sur votre ordinateur](#)
- [Modification de photos à l'aide de votre ordinateur](#)
- [Partage de photos avec vos amis et votre famille](#)

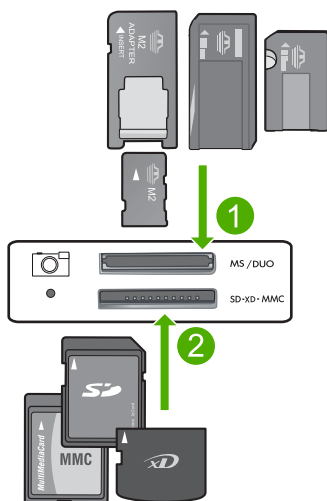
### Insertion d'une carte mémoire

L'appareil HP Tout-en-un prend en charge les cartes mémoire décrites ci-dessous. Chaque type de carte mémoire s'insère uniquement dans l'emplacement approprié, à raison d'une seule carte à la fois.

---

△ **Attention** N'insérez jamais plusieurs cartes mémoire simultanément. L'insertion de plusieurs cartes mémoire peut provoquer des pertes de données irrécupérables.

---



- |   |   |
|---|---|
| 1 | xD-Picture Card, Secure Digital (SD), Secure Digital Mini (adaptateur requis), Secure Digital High Capacity (SDHC), MultiMediaCard (MMC), MMC Plus, MMC Mobile (RS-MMC) ; adaptateur requis), TransFlash MicroSD Card ou Secure MultiMedia Card |
| 2 | Memory Stick, Memory Stick Pro, Memory Stick Select, Memory Stick Magic Gate, Memory Stick Duo ou Duo Pro (adaptateur facultatif) ou Memory Stick Micro (adaptateur requis)   |

### Pour insérer une carte mémoire

1. Assurez-vous que le produit est sous tension.
2. Insérez la carte mémoire dans le logement approprié.


La carte mémoire est munie d'un voyant Photo (situé sous l'icône de l'appareil photo) qui indique l'état de la carte mémoire. Lorsque ce voyant est vert fixe, les photos peuvent être visualisées.

△ **Attention** N'enlevez pas la carte mémoire tant que le voyant Photo clignote. Un voyant clignotant indique que le produit accède à la carte mémoire. Attendez que le voyant lumineux reste allumé fixement. Si vous retirez une carte alors qu'une communication est en cours, vous risquez d'altérer les données stockées sur la carte ou d'endommager le produit ou la carte mémoire.

📄 **Remarque** Le produit reconnaît uniquement les formats de fichier JPG et TIF sur la carte mémoire.

## Impression de photos

L'appareil HP Tout-en-un vous permet d'imprimer une photo avec ou sans bordures directement à partir de votre carte mémoire, sans nécessiter leur transfert préalable sur un ordinateur.

 **Conseil** Pour obtenir une qualité d'impression optimale, il est recommandé d'utiliser des papiers HP conçus spécialement pour le type de projet que vous imprimez, ainsi que des encres HP authentiques. Les papiers et encres HP sont spécialement conçus pour être utilisés ensemble et produire des impressions de grande qualité.

Cette section contient les rubriques suivantes :

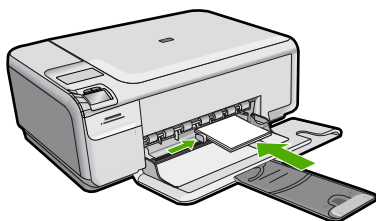
- [Impression de photos petit format](#)
- [Impression d'agrandissements](#)
- [Impression de photos à partir du logiciel HP Photosmart](#)
- [Impression des photos sélectionnées sur l'appareil photo \(DPOF\)](#)

## Impression de photos petit format

Vous pouvez sélectionner des photos spécifiques sur votre carte mémoire afin de les imprimer sous forme de photos petit format.

### Pour imprimer une ou plusieurs photos de petite taille

1. Chargez du papier 10 x 15 cm dans le bac d'alimentation.




2. Insérez la carte mémoire dans l'emplacement correspondant du produit.
3. Appuyez sur les boutons jouxtant les icônes de flèche vers le haut et vers le bas sur l'écran pour faire défiler les photos contenues dans la carte mémoire, jusqu'à ce que celle que vous souhaitez imprimer apparaisse.
4. Appuyez sur **Paramètres**.
5. Laissez le paramètre de la **Taille** sur la valeur par défaut **Sans bordure**.
6. Appuyez sur le bouton jouxtant l'icône **Total des tirages** pour augmenter le nombre de copies de l'image courante à imprimer.  
Le premier numéro figurant sur l'écran indique le nombre de copies de l'image en cours à imprimer. Le second numéro indique le nombre total d'impressions contenues dans la file d'attente.

7. Appuyez sur **OK**.

 **Conseil** Vous pouvez répéter les étapes 3 à 8 pour ajouter des photos à la file d'attente d'impression.

8. Appuyez sur le bouton jouxtant l'icône **Imprimer** sur l'écran.

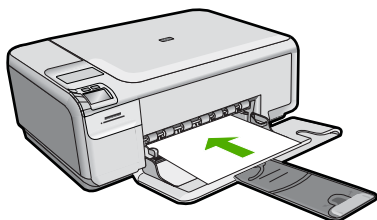
 **Conseil** Vous pouvez continuer à faire défiler les photos contenues dans la carte mémoire durant l'impression de la photo. Dès que vous souhaitez lancer l'impression d'une photo, il vous suffit d'appuyer sur le bouton **Imprimer** pour l'ajouter à la file d'attente d'impression.

## Impression d'agrandissements

Vous pouvez imprimer les photos enregistrées sur votre carte mémoire dans divers formats, jusqu'au format Lettre (8,5 x 11 pouces) ou A4 (210 x 297 mm).

### Pour imprimer un agrandissement d'une photo


1. Chargez du papier photo au format Letter ou A4 dans le bac d'alimentation.



2. Insérez la carte mémoire dans l'emplacement correspondant du produit.
3. Appuyez sur les boutons jouxtant les icônes de flèche vers le haut et vers le bas sur l'écran pour faire défiler les photos contenues dans la carte mémoire, jusqu'à ce que celle que vous souhaitez imprimer apparaisse.
4. Appuyez sur **Paramètres**.
5. Effectuez l'une des opérations suivantes.
  - Appuyez sur le bouton jouxtant l'icône **Format** jusqu'à ce que le paramètre **Redimensionner pour ajuster** soit sélectionné à l'écran.  
La photo imprimée sera agrandie et centrée de manière à correspondre à la zone imprimable de la page. Une bordure sera ou non laissée aux quatre bords selon les dimensions relatives de la photo numérique, ainsi que le type de papier sur lequel vous effectuez l'impression.
  - Laissez le paramètre de la **Taille** sur la valeur par défaut **Sans bordure**.  
La photo imprimée sera élargie de manière à correspondre à la taille de page entière et ne présentera aucune bordure. Il peut en résulter que certaines portions de la photo seront rognées.

6. Appuyez sur le bouton jouxtant l'icône **Total des tirages** pour augmenter le nombre de copies de l'image courante à imprimer.  
Le premier numéro figurant sur l'écran indique le nombre de copies de l'image en cours à imprimer. Le second numéro indique le nombre total d'impressions contenues dans la file d'attente.
7. Appuyez sur **OK**.
8. Répétez les étapes 3 à 7 pour ajouter des photos à la file d'attente d'impression.
9. Appuyez sur le bouton jouxtant l'icône **Imprimer** sur l'écran.

---

 **Conseil** Vous pouvez continuer à faire défiler les photos contenues dans la carte mémoire durant l'impression de la photo. Dès que vous souhaitez lancer l'impression d'une photo, il vous suffit d'appuyer sur le bouton **Imprimer** pour l'ajouter à la file d'attente d'impression.


---

## Impression de photos à partir du logiciel HP Photosmart

Le logiciel HP Photosmart installé sur votre ordinateur vous permet de transférer des photos d'une carte mémoire vers le disque dur de votre ordinateur, afin de permettre l'édition évoluée, le partage en ligne et l'impression de vos photos à partir d'un ordinateur.

Avant de transférer les photos sur votre ordinateur, vous devez retirer la carte mémoire de l'appareil photo numérique et l'insérer dans l'emplacement de la carte mémoire sur l'appareil HP Tout-en-un.

---

 **Remarque** L'appareil HP Tout-en-un doit être relié à l'ordinateur sur lequel le logiciel HP Photosmart est installé.

---

### Pour imprimer des photos

1. Insérez la carte mémoire dans l'emplacement correspondant du produit.  
Le logiciel s'ouvre sur votre ordinateur.
2. Cliquez sur **Importer** pour transférer vos photos sur l'ordinateur en vue de l'impression.
3. Utilisez le logiciel installé sur votre ordinateur pour transférer les photos de la carte mémoire vers l'ordinateur, afin de les visualiser et les éditer.


## Impression des photos sélectionnées sur l'appareil photo (DPOF)

Les photos sélectionnées sur l'appareil photo sont celles que vous avez marquées comme étant à imprimer à l'aide de votre appareil photo numérique. Lorsque vous sélectionnez des photos avec votre appareil photo, celui-ci enregistre un fichier standard DPOF (Digital Print Order Format) indiquant quelles photos ont été marquées pour l'impression.

Le fichier DPOF de votre carte mémoire spécifie les informations suivantes :

- Photos à imprimer
- Nombre d'exemplaires de chaque photo à imprimer
- Rotation appliquée à une photo
- Recadrage appliqué à une photo
- Impression d'un index (miniatures des photos sélectionnées)

L'appareil HP Tout-en-un peut lire le format de fichier DPOF 1.1 à partir de la carte mémoire, vous évitant ainsi de sélectionner à nouveau les photos à imprimer. Lorsque vous imprimez des photos sélectionnées sur l'appareil photo, les paramètres d'impression de l'appareil HP Tout-en-un ne s'appliquent pas ; les paramètres concernant la mise en page et le nombre de copies définis dans le fichier DPOF remplacent ceux de l'appareil HP Tout-en-un.

 **Remarque** Les appareils photo numériques n'offrent pas tous la possibilité de marquer les photos à imprimer. Consultez la documentation fournie avec votre appareil photo numérique pour savoir s'il prend en charge le format de fichier DPOF 1.1.


### **Pour imprimer des photos sélectionnées sur votre appareil photo à l'aide de la norme DPOF**

1. Insérez la carte mémoire dans l'emplacement correspondant du produit.
2. A l'invite, effectuez l'une des opérations suivantes :
  - Sélectionnez **OK** pour imprimer toutes les photos DPOF.
  - Sélectionnez **Annuler** (CANCEL) pour ignorer l'impression DPOF.

## **Enregistrement de photos sur votre ordinateur**


Le logiciel HP Photosmart installé sur votre ordinateur vous permet de transférer des photos d'une carte mémoire vers le disque dur de votre ordinateur, afin de permettre l'édition évoluée, le partage en ligne et l'impression de vos photos à partir d'un ordinateur.

Avant de transférer les photos sur votre ordinateur, vous devez retirer la carte mémoire de l'appareil photo numérique et l'insérer dans l'emplacement de la carte mémoire sur l'appareil HP Tout-en-un.

 **Remarque** L'appareil HP Tout-en-un doit être relié à l'ordinateur sur lequel le logiciel HP Photosmart est installé.

### **Pour enregistrer les photos**

1. Insérez la carte mémoire dans l'emplacement correspondant du produit.  
Le logiciel s'ouvre sur votre ordinateur.
2. Suivez les instructions à l'écran pour enregistrer les photos sur l'ordinateur.

 **Remarque** Seules les images n'ayant pas été précédemment sauvegardées sont copiées sur votre ordinateur.

## **Modification de photos à l'aide de votre ordinateur**

Le logiciel HP Photosmart installé sur votre ordinateur vous permet de transférer des photos d'une carte mémoire vers le disque dur de votre ordinateur, afin de permettre l'édition évoluée, le partage en ligne et l'impression de vos photos à partir d'un ordinateur.

Avant de transférer les photos sur votre ordinateur, vous devez retirer la carte mémoire de l'appareil photo numérique et l'insérer dans l'emplacement de la carte mémoire sur l'appareil HP Tout-en-un.



---

**Remarque** L'appareil HP Tout-en-un doit être relié à l'ordinateur sur lequel le logiciel HP Photosmart est installé.

---

### Pour modifier des photos

1. Insérez la carte mémoire dans l'emplacement correspondant du produit.  
Le logiciel s'ouvre sur votre ordinateur.
2. Utilisez le logiciel installé sur votre ordinateur pour transférer les photos de la carte mémoire vers l'ordinateur, afin de les visualiser et les éditer.

## Partage de photos avec vos amis et votre famille

Le logiciel HP Photosmart installé sur votre ordinateur vous permet de transférer des photos d'une carte mémoire vers le disque dur de votre ordinateur, afin de permettre l'édition évoluée, le partage en ligne et l'impression de vos photos à partir d'un ordinateur.

Avant de transférer les photos sur votre ordinateur, vous devez retirer la carte mémoire de l'appareil photo numérique et l'insérer dans l'emplacement de la carte mémoire sur l'appareil HP Tout-en-un.



---

**Remarque** L'appareil HP Tout-en-un doit être relié à l'ordinateur sur lequel le logiciel HP Photosmart est installé.

---

### Pour partager des photos

1. Insérez la carte mémoire dans l'emplacement correspondant du produit.  
Le logiciel s'ouvre sur votre ordinateur.
2. Utilisez le logiciel installé sur votre ordinateur pour transférer les photos de la carte mémoire vers l'ordinateur.
3. Envoyez vos photos à vos proches par courrier électronique, ou visitez le site [www.snapfish.com](http://www.snapfish.com) pour configurer un compte de partage de photos et de commande de tirages en ligne.





## 9 Utilisation des fonctions de copie

L'appareil HP Tout-en-un vous permet de réaliser des copies noir et blanc et couleur, de haute qualité sur du papier ordinaire. Vous pouvez agrandir ou réduire la taille d'un original pour le faire tenir sur un format de papier spécifique, ajuster la qualité de copie et réaliser des copies de haute qualité de vos photos, y compris des copies sans bordure.

Cette section contient les rubriques suivantes :

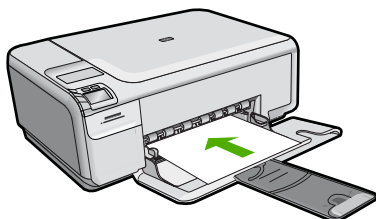
- [Création d'une copie](#)
- [Modification des paramètres de copie pour le travail en cours](#)
- [Travaux de copie spéciaux](#)
- [Interruption de la copie](#)

### Création d'une copie

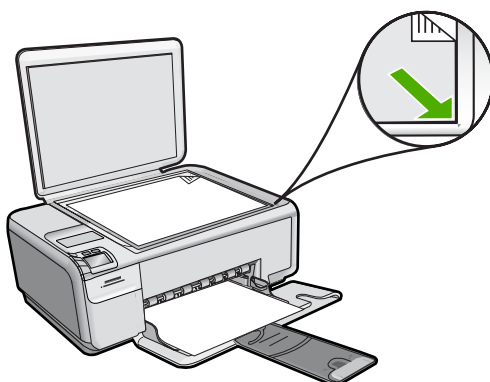
Vous pouvez réaliser des copies de qualité à partir du panneau de commande.

#### Pour créer une copie à partir du panneau de configuration

1. Chargez du papier dans le bac d'alimentation.



2. Chargez l'original, face à imprimer vers le bas, dans l'angle avant gauche de la vitre.



3. Appuyez sur le bouton **Copier, Noir** ou **Copier, Couleur** pour démarrer la copie.

## Modification des paramètres de copie pour le travail en cours


Vous pouvez personnaliser les paramètres de copie de l'appareil HP Tout-en-un de manière à traiter pratiquement toutes les tâches de copie.

Cette section contient les rubriques suivantes :

- [Réalisation de plusieurs copies d'un même original](#)
- [Modification de la vitesse de copie ou de la qualité](#)

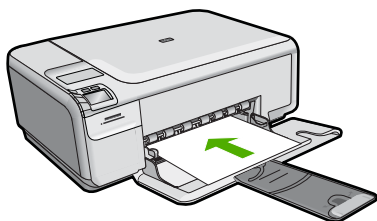
### Réalisation de plusieurs copies d'un même original

Vous pouvez définir le nombre de copies à partir du panneau de configuration de l'appareil HP Tout-en-un ou du logiciel HP Photosmart. Cette tâche explique comment définir le nombre de copies à partir du panneau de configuration uniquement.

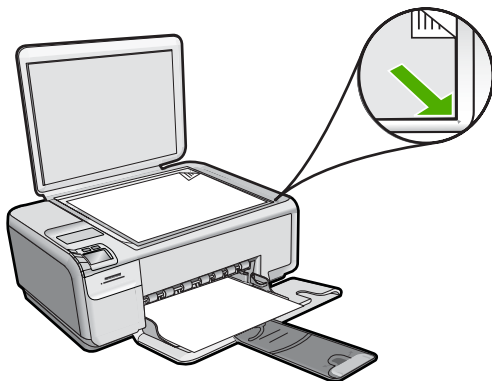
 **Remarque** Pour plus d'informations sur la création de copies à partir du logiciel, voir la partie logiciel de **Aide du logiciel HP Photosmart**.

### Réalisation de plusieurs copies d'un original à partir du panneau de configuration

1. Chargez du papier dans le bac d'alimentation.




2. Chargez l'original, face à imprimer vers le bas, dans l'angle avant droit de la vitre.



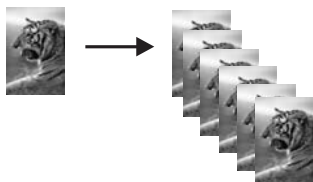
3. Appuyez sur **Paramètres**.  
Le menu **Paramètres** s'affiche.
4. Appuyez sur le bouton **Copies** pour augmenter le nombre de copies. Lorsque la valeur maximale est atteinte, le paramètre est réinitialisé sur 1 copie.

---

 **Conseil** Utilisez le logiciel que vous avez installé avec le produit pour définir un nombre de copies plus élevé. Si le nombre de copies est supérieur à 9, seul le dernier chiffre du nombre de copies s'affiche sur le panneau de commande.

---

5. Appuyez sur **OK**.
6. Appuyez sur le bouton **Copier, Noir** ou **Copier, Couleur**.  
Dans cet exemple, le produit réalise six copies de la photo originale de format 10 x 15 cm.



### Rubriques associées


« [Utilisation du logiciel HP Photosmart](#), » page 8

## Modification de la vitesse de copie ou de la qualité

L'appareil HP Tout-en-un dispose de trois options, respectivement indiquées par une, deux ou trois étoiles, qui influent sur la vitesse et la qualité de la copie :

- Avec une étoile, les copies sont effectuées plus rapidement qu'avec les deux autres paramètres. Sur du papier ordinaire, le texte est comparable à la qualité 2 étoiles, mais l'impression des graphiques peut s'avérer de qualité moindre. Ce paramètre utilise moins d'encre et accroît la durée de vie des cartouches d'impression.

---

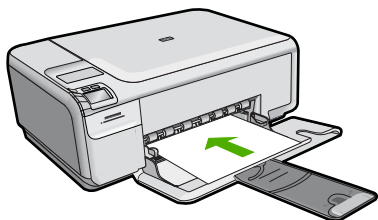
 **Remarque** Ce paramètre n'est pas disponible lorsque l'appareil HP Tout-en-un détecte du papier photo.

---

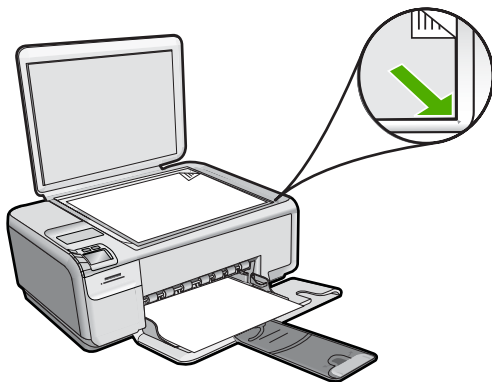
- Le mode 2 étoiles donne un résultat de qualité élevée. C'est le paramètre recommandé pour la plupart des travaux de copie. Les copies effectuées avec le paramètre 2 étoiles sont imprimées plus rapidement qu'avec la qualité 3 étoiles.
- La qualité 3 étoiles offre une impression optimale pour tous les types de papier et supprime l'effet de traîne qui apparaît parfois dans les zones unies. La copie est plus lente avec la qualité 3 étoiles qu'avec les autres paramètres.

### Pour modifier la qualité de la copie

1. Chargez du papier dans le bac d'alimentation.



2. Chargez l'original, face à imprimer vers le bas, dans l'angle avant gauche de la vitre.



3. Appuyez sur **Paramètres**.  
Le menu **Paramètres** s'affiche.
4. Appuyez sur **Qualité** pour sélectionner le paramètre de qualité 1, 2 ou 3 étoiles.
5. Appuyez sur **OK**.
6. Appuyez sur le bouton **Copier, Noir** ou **Copier, Couleur**.

## Travaux de copie spéciaux

Outre les tâches de copie standard, l'appareil HP Tout-en-un permet d'effectuer des tâches spéciales, telles que la copie de photos sans bordures et le redimensionnement d'originaux.


Cette section contient les rubriques suivantes :

- [Copie d'une photo sans bordures](#)
- [Redimensionnement d'un original pour le faire tenir sur du papier Lettre ou A4](#)

### Copie d'une photo sans bordures


L'impression sans bordures permet d'imprimer jusqu'aux bords supérieur, inférieur et latéral des papiers photo de 10 x 15 cm et 13 x 18 cm.

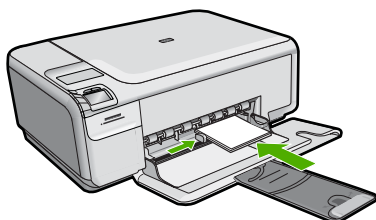
Pour obtenir une qualité optimale lorsque vous copiez une photo, chargez du papier photo dans le bac d'alimentation.

 **Conseil** Vous pouvez améliorer la qualité des photos couleur que vous imprimez et copiez sur l'appareil HP Tout-en-un en utilisant une cartouche d'impression photo. Retirez la cartouche d'impression noire et remplacez-la par une cartouche photo. Lorsque que la cartouche d'impression trichromique et la cartouche d'impression photo sont installées, vous disposez de six encres différentes vous assurant une qualité d'impression optimale pour les photos couleur.

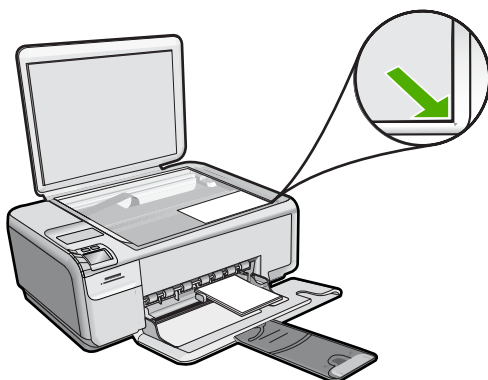
**Pour effectuer une copie sans bordure au format 13 x 18 cm (5 x 7 pouces) à partir du panneau de commande**

1. Chargez du papier photo dans le bac d'alimentation.

 **Remarque** Le produit détecte automatiquement le type de papier que vous utilisez. Si vous n'utilisez pas de papier photo, l'un ou plusieurs des bords de la copie seront entourés d'une bordure.



2. Chargez l'original, face à imprimer vers le bas, dans l'angle avant droit de la vitre.



3. Appuyez sur **Paramètres**.  
Le menu **Paramètres** s'affiche.
4. Appuyez sur le bouton **Format** pour sélectionner **Sans bordures**.
5. Appuyez sur **OK**.
6. Appuyez sur le bouton **Copier, Couleur**.  
Le produit réalise une copie sans bordures de votre photo d'origine, comme illustré ci-dessous.




## Redimensionnement d'un original pour le faire tenir sur du papier Lettre ou A4

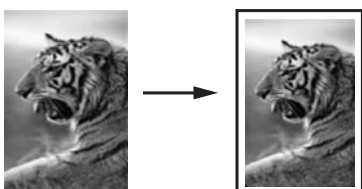
Vous pouvez utiliser la fonction **Redimensionner pour ajuster** pour effectuer la copie d'un original selon le format des marges imprimables d'une page, sans risquer de rogner sur certaines parties de l'original. Cette fonctionnalité est utile lors de l'agrandissement ou de la réduction d'un original. Voici quelques exemples :

- Si vous agrandissez une photo de 10 x 15 cm dans le but d'effectuer une copie sans bordure au format maximal sur une page au format Lettre ou A4, certaines portions de la photo seront rognées. La fonction **Redimensionner pour ajuster** permet d'élargir la photo au maximum, de sorte qu'elle soit contenue en entier sur la page sans être rognée.
- Si l'image ou le texte de l'original remplit entièrement la feuille de papier sans marges, la fonction **Redimensionner pour ajuster** vous permet de réduire l'original afin d'éviter que le texte et les images ne soient rognés involontairement sur les bords de la feuille.

---

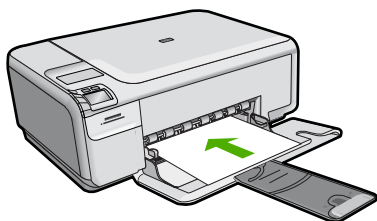
 **Remarque** Lors du redimensionnement d'un original sans modification des proportions ni découpe des bords, il se peut que l'appareil HP Tout-en-un laisse une marge non uniforme sur les bords du papier.

---

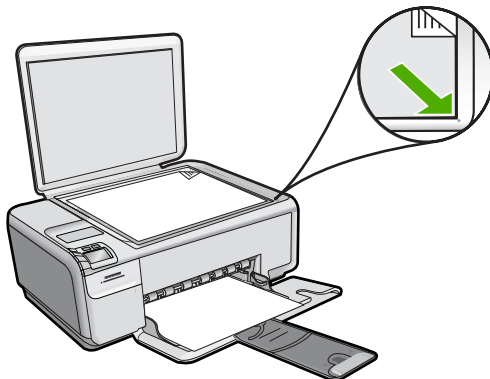


## Redimensionnement d'un document à partir du panneau de configuration

1. Chargez du papier dans le bac d'alimentation.



2. Chargez l'original, face à imprimer vers le bas, dans l'angle avant gauche de la vitre.



3. Appuyez sur **Paramètres**.  
Le menu **Paramètres** s'affiche.
4. Appuyez sur le bouton **Format** pour sélectionner **Redimensionner pour ajuster**.
5. Appuyez sur **OK**.
6. Appuyez sur le bouton **Copier, Noir** ou **Copier, Couleur**.

## Interruption de la copie

### Pour arrêter la copie

- ▲ Appuyez sur **Effacer**.






# 10 Utilisation des fonctions de numérisation

La numérisation est un procédé permettant de convertir du texte et des images en un format électronique accepté par votre ordinateur. L'appareil HP Tout-en-un vous permet de numériser presque tous les types de documents (photos, articles de magazines et documents texte).

Les fonctions de numérisation de l'appareil HP Tout-en-un vous sont utiles pour :

- numériser le texte d'un article pour l'utiliser dans votre logiciel de traitement de texte et le citer dans un rapport.
- numériser un logo et l'utiliser dans un logiciel de publication en vue d'imprimer des cartes de visite et des brochures commerciales ;
- envoyer des photos par courrier électronique à vos amis et à votre famille en numérisant vos impressions préférées ;
- créer un inventaire photographique de votre maison ou de votre bureau ;
- archiver vos plus précieux souvenirs dans un album électronique.

---

 **Remarque** Si vous utilisez HP Photosmart, le logiciel de reconnaissance optique (OCR) n'est peut-être pas installé sur votre ordinateur. Pour installer le logiciel d'OCR, vous devez insérer à nouveau le disque du logiciel et sélectionner **OCR** dans les options d'installation **Personnalisée**.

---

Cette section contient les rubriques suivantes :

- [Réimpression de vos photos](#)
- [Numérisation d'une image ou d'un document](#)
- [Modification d'une image numérisée](#)
- [Modification d'un document numérisé](#)
- [Arrêt de la numérisation](#)

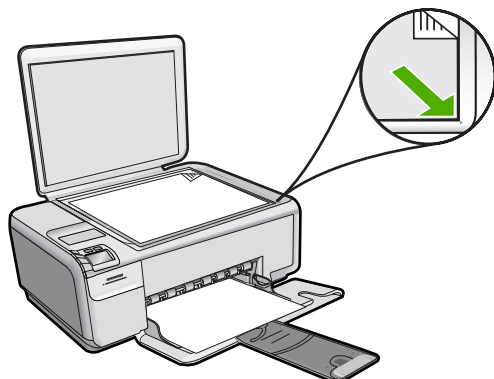
## Réimpression de vos photos

Vous pouvez numériser une copie imprimée d'une photo pour effectuer des retirages dans divers formats, jusqu'au format Lettre (8,5 x 11 pouces) ou A4 (210 x 297 mm).

Par défaut, l'appareil HP Tout-en-un est paramétré pour détecter automatiquement le type de papier utilisé.

### Pour réimprimer l'original d'une photo

1. Appuyez sur le bouton **Numériser/réimprimer**.  
Le menu **Numériser/réimprimer** s'affiche.
2. Appuyez sur le bouton **Numérisation vers impression**.  
Le menu **Numérisation vers impression** s'affiche.
3. Lorsque vous y êtes invité, chargez la photo originale, face imprimée contre la vitre, dans l'angle avant droit.



4. Appuyez sur **OK**.  
Un aperçu de l'image numérisée s'affiche à l'écran
5. Effectuez l'une des opérations suivantes.

#### **Pour réimprimer l'original d'une photo à l'aide des paramètres d'impression par défaut**

- ▲ Appuyez sur le bouton **Imprimer**.

#### **Pour modifier les paramètres d'impression avant de réimprimer l'original de votre photo**


- a. Appuyez sur **Paramètres** pour modifier les paramètres d'impression.  
L'écran **Paramètres** s'affiche.
- b. Effectuez l'une des opérations suivantes.
  - Appuyez sur le bouton **Format d'impression** pour modifier le format d'impression.
  - Appuyez sur le bouton **Sans bordures** pour modifier les options d'impression avec ou sans bordures.
  - Appuyez sur le bouton **Impressions** pour modifier le nombre d'impressions.
- c. Appuyez sur **OK**.
- d. Appuyez sur le bouton **Imprimer**.

## **Numérisation d'une image ou d'un document**


Dans le cas de documents ou d'originaux d'images placés sur la vitre d'exposition, vous pouvez lancer la numérisation depuis votre ordinateur ou l'appareil HP Tout-en-un. La présente section décrit la seconde option : comment numériser à partir du panneau de commande de l'appareil HP Tout-en-un vers un ordinateur.

Pour utiliser les fonctions de numérisation, l'appareil HP Tout-en-un et l'ordinateur doivent être connectés entre eux et sous tension. Le logiciel HP Photosmart doit également être installé et en cours d'exécution sur l'ordinateur avant la numérisation. Pour vérifier que le logiciel de l'appareil HP Photosmart est actif sur un ordinateur Windows, vérifiez la présence du **HP Digital Imaging Monitor** dans la barre d'état système située dans le coin inférieur droit de l'écran, près de l'heure.

---

 **Remarque** Suite à la fermeture de l'icône **HP Digital Imaging Monitor** dans la barre d'état du système Windows, l'appareil HP Tout-en-un pourrait perdre certaines de ses fonctionnalités de numérisation. Pour remédier au problème, redémarrez l'ordinateur ou lancez le logiciel HP Photosmart.

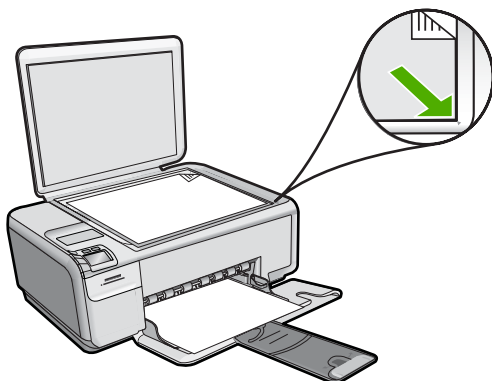
---

 **Remarque** Lorsque vous effectuez une numérisation, le logiciel HP Photosmart vous permet d'enregistrer l'image aux formats suivants : BMP, DCX, FPX, GIF, JPG, PCD, PCX et TIF.


---

### Pour numériser vers un ordinateur

1. Chargez l'original, face à imprimer vers le bas, dans l'angle avant droit de la vitre.



---

 **Remarque** Assurez-vous qu'aucune carte mémoire n'est insérée dans les emplacements du produit.

---

2. Appuyez sur le bouton **Numériser/réimprimer**.  
Le menu **Numériser/réimprimer** s'affiche.
3. Appuyez sur le bouton **Numérisation vers PC**.  
Un aperçu de l'image numérisée s'affiche sur l'ordinateur. Vous pouvez la modifier à cet endroit. Toute modification s'applique à la session de numérisation en cours uniquement.  
Le logiciel HP Photosmart dispose de nombreux outils permettant de modifier une image numérisée. Vous pouvez améliorer la qualité globale de l'image en ajustant la luminosité, le contraste, la nuance des couleurs et la saturation. Vous pouvez également recadrer, redresser, faire pivoter ou redimensionner l'image.
4. Apportez les modifications nécessaires à l'image numérisée et cliquez ensuite sur **Accepter** lorsque vous avez terminé.


### Rubriques associées

- « [Boutons du panneau de commande](#), » page 6
- « [Chargement des originaux](#), » page 15

## Modification d'une image numérisée

Vous pouvez modifier une image numérisée, telle qu'une photo ou un graphique, grâce au logiciel que vous avez installé avec l'appareil HP Tout-en-un. Ce logiciel vous permet de faire pivoter ou recadrer l'image ou d'en ajuster la luminosité, le contraste et la saturation des couleurs.

---

 **Remarque** Si vous utilisez HP Photosmart, le logiciel de reconnaissance optique (OCR) n'est peut-être pas installé sur votre ordinateur. Pour installer le logiciel d'OCR, vous devez insérer à nouveau le disque du logiciel et sélectionner **OCR** dans les options d'installation **Personnalisée**.

---


### Rubriques associées

« [Utilisation du logiciel HP Photosmart](#), » page 8

## Modification d'un document numérisé

Vous pouvez modifier un document numérisé en utilisant le logiciel de reconnaissance optique de caractères (OCR). La numérisation de texte (ou reconnaissance optique de caractères, OCR) permet d'importer le contenu d'articles de magazines, de livres et autres supports imprimés dans votre traitement de texte préféré, et bien d'autres programmes encore, sous forme de texte modifiable. Prenez le temps d'apprendre à maîtriser les fonctions OCR pour obtenir des résultats optimaux. Ne vous attendez pas à obtenir des documents impeccables dès la première utilisation de votre logiciel de reconnaissance optique. Il vous faudra probablement un peu de temps et d'expérience pour en tirer le meilleur parti.

---

 **Remarque** Si vous utilisez HP Photosmart, le logiciel de reconnaissance optique (OCR) n'est peut-être pas installé sur votre ordinateur. Pour installer le logiciel d'OCR, vous devez insérer à nouveau le disque du logiciel et sélectionner **OCR** dans les options d'installation **Personnalisée**.

---

### Rubriques associées

« [Utilisation du logiciel HP Photosmart](#), » page 8

## Arrêt de la numérisation

### Pour arrêter la numérisation

- ▲ Appuyez sur **Effacer**.

---

# 11 Maintenance de l'appareil HP Tout-en-un

L'appareil HP Tout-en-un requiert peu d'entretien. Il faut parfois nettoyer la vitre et le capot pour éliminer la poussière et assurer ainsi la propreté des copies et des numérisations. Vous aurez aussi besoin de remplacer, d'aligner ou de nettoyer de temps à autre les cartouches d'impression. Cette section fournit des instructions permettant de maintenir l'appareil HP Tout-en-un dans un état de fonctionnement optimal. Effectuez les procédures d'entretien aussi souvent que nécessaire.

Cette section contient les rubriques suivantes :

- [Nettoyage de l'appareil HP Tout-en-un](#)
- [Impression d'un rapport d'auto-test](#)
- [Entretien des cartouches d'impression](#)
- [Mise hors tension de l'appareil HP Tout-en-un](#)

## Nettoyage de l'appareil HP Tout-en-un

Nettoyez au besoin la vitre et le capot pour assurer la propreté des copies et des numérisations. Pensez aussi à enlever la poussière sur l'extérieur de votre appareil HP Tout-en-un.

---

 **Conseil** Vous pouvez acheter un kit de nettoyage pour imprimantes jet d'encre et appareils Tout-en-un HP (Q6260A). Ce kit contient tout le nécessaire pour nettoyer en toute sécurité votre produit HP. Pour des informations complémentaires, voir : [www.shopping.hp.com/accessories-store/printer](http://www.shopping.hp.com/accessories-store/printer).

---


Cette section contient les rubriques suivantes :

- [Nettoyage de l'extérieur](#)
- [Nettoyage de la vitre](#)
- [Nettoyage du capot](#)

### Nettoyage de l'extérieur

A l'aide d'un chiffon doux ou légèrement humide, enlevez la poussière et les taches du boîtier. L'intérieur de l'appareil HP Tout-en-un ne nécessite pas de nettoyage. Prenez garde de ne renverser aucun liquide à l'intérieur de l'appareil ou sur le panneau de commande de l'appareil HP Tout-en-un.

---

 **Attention** Pour éviter des dommages à l'extérieur du HP Tout-en-un, n'utilisez pas d'alcool ou de produits d'entretien à base d'alcool.

---

### Nettoyage de la vitre

Des empreintes, des taches, des cheveux et de la poussière sur la vitre principale réduisent les performances et affectent la précision des fonctions de copie et de numérisation.

### Pour nettoyer la vitre

1. Mettez l'appareil hors tension, débranchez le cordon d'alimentation et soulevez le capot.
2. Nettoyez la vitre avec un tissu doux ou une éponge légèrement humidifiée avec un nettoyeur de verre non abrasif.

---

△ **Attention** N'utilisez pas de liquide abrasif, d'acétone, de benzène ou de tétrachlorure de carbone sur la vitre : ces produits risqueraient de l'endommager. Evitez de verser ou de vaporiser du liquide directement sur la vitre. Le liquide pourrait s'infiltrer sous la vitre et endommager l'appareil.

---

3. Essuyez la vitre du scanner à l'aide d'un chiffon sec, doux et non pelucheux.
4. Mettez le produit sous tension.

### Nettoyage du capot

Des résidus peuvent s'accumuler sur la partie blanche interne située sous le capot de l'appareil HP Tout-en-un.

#### Pour nettoyer le fond blanc du capot

1. Mettez l'appareil hors tension, débranchez le cordon d'alimentation et soulevez le capot.
2. Nettoyez la partie blanche interne avec un tissu doux ou une éponge légèrement humidifiée avec du savon doux et de l'eau chaude.  
Lavez délicatement l'intérieur du couvercle pour détacher les résidus. Evitez de frotter énergiquement.



3. Essuyez l'intérieur du couvercle à l'aide d'un chiffon sec, doux et non pelucheux.

---

△ **Attention** N'utilisez pas d'essuie-tout, au risque de rayer l'intérieur du couvercle.

---

4. Si le couvercle n'est toujours pas propre, répétez les étapes précédentes en utilisant de l'alcool isopropylique et essuyez bien le support avec un tissu humide pour éliminer les résidus d'alcool.
- 
- △ **Attention** Veillez à ne pas renverser d'alcool sur la vitre ou l'extérieur de l'appareil, cela risquerait d'endommager ce dernier.
- 
5. Branchez le cordon d'alimentation, puis allumez l'appareil.

## Impression d'un rapport d'auto-test

En cas de problèmes d'impression, imprimez un rapport d'auto-test avant de remplacer les cartouches d'impression. Celui-ci fournit des informations utiles sur votre appareil et notamment sur les cartouches d'impression.

### Pour imprimer un rapport d'auto-test

1. Chargez du papier blanc ordinaire vierge au format A4 ou Lettre dans le bac d'alimentation.
2. Appuyez sur le bouton **Effacer** et maintenez-le enfoncé, puis appuyez sur le bouton **Copier, Couleur**.

L'appareil imprime un rapport d'auto-test qui peut indiquer la source du problème rencontré. Un exemple de la zone de test du niveau d'encre du rapport est présenté ci-dessous.



3. Les motifs de test doivent former une grille complète et les lignes de couleur épaisses doivent être entières.
  - Un motif comportant des lignes discontinues peut signifier que les buses présentent un problème. Vous devrez peut-être nettoyer les cartouches d'impression.
  - Si la ligne noire est absente, pâle, striée ou si elle contient des lignes, le problème vient peut-être de la cartouche d'impression noire ou photo dans le support de droite.
  - Si l'une des lignes couleur est manquante, pâle ou présente des lignes ou des stries, ceci peut indiquer un problème lié à la cartouche d'impression couleur dans l'emplacement de gauche.



**Rubriques associées**

- « [Nettoyage des cartouches d'impression](#), » page 83
- « [Remplacement des cartouches d'impression](#), » page 75
- « [Alignement des cartouches d'impression](#), » page 82

## Entretien des cartouches d'impression

Pour maintenir une qualité d'impression optimale de l'appareil HP Tout-en-un, vous devrez effectuer des procédures d'entretien simples. Cette section fournit des conseils pour la manipulation des cartouches d'encre et des instructions pour les remplacer, les aligner et les nettoyer.

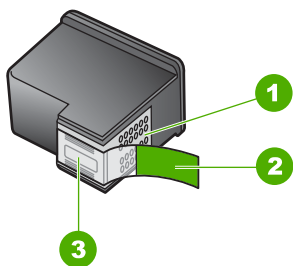
Si un message s'affiche à l'écran, il peut être nécessaire de contrôler les cartouches d'impression.

Cette section contient les rubriques suivantes :

- [Manipulation des cartouches d'impression](#)
- [Vérification des niveaux d'encre estimés](#)
- [Remplacement des cartouches d'impression](#)
- [Utilisation d'une cartouche d'impression photo](#)
- [Utilisation des étuis de protection des cartouches d'impression](#)
- [Nettoyage des taches d'encre sur la peau et les vêtements](#)
- [Mode d'économie d'encre](#)
- [Entretien avancé des cartouches d'impression](#)

## Manipulation des cartouches d'impression

Avant de remplacer ou de nettoyer une cartouche d'impression, vous devez connaître le nom des différentes pièces et savoir comment les manipuler.




1	Contacts en cuivre
2	Adhésif plastique avec sa languette rose (à retirer avant l'installation)
3	Buses d'encre sous le ruban adhésif

Tenez les cartouches d'impression par les parties en plastique noir, logo vers le haut. Ne touchez ni les contacts en cuivre, ni les buses d'encre.




---


 **Remarque** Manipulez prudemment les cartouches d'impression. Laisser tomber ou secouer des cartouches peut entraîner des problèmes d'impression temporaires, voire des dommages permanents.

---

## Vérification des niveaux d'encre estimés

Vous pouvez facilement vérifier le niveau d'encre pour estimer le temps restant avant de devoir remplacer une cartouche. Ce niveau indique approximativement la quantité d'encre restant dans les cartouches. Les niveaux d'encre réels peuvent varier.

 **Conseil** Vous pouvez également imprimer un rapport d'auto-test si vous pensez que vos cartouches d'impression ont peut-être besoin d'être remplacées.


 **Remarque** Si vous avez installé des cartouches d'impression reconditionnées ou préalablement utilisées sur un autre appareil, l'indicateur de **Niveaux d'encre estimé** sera inexact, voire indisponible.

**Remarque** L'encre contenue dans les cartouches est utilisée de différentes manières : lors de l'initialisation (qui prépare l'appareil et les cartouches à l'impression) ou lors de l'entretien des têtes d'impression (qui permet de nettoyer les buses et d'assurer le bon écoulement de l'encre). De plus, une certaine quantité d'encre demeure dans la cartouche après utilisation. Pour plus d'informations, consultez le site [www.hp.com/go/inkusage](http://www.hp.com/go/inkusage).

---

### Pour vérifier les niveaux d'encre à partir du logiciel HP Photosmart

1. Dans le Centre de solutions HP, cliquez sur **Paramètres**, placez votre curseur sur **Paramètres d'impression**, puis cliquez sur **Boîte à outils de l'imprimante**.

 **Remarque** Vous pouvez également ouvrir la **Boîte à outils de l'imprimante** à partir de la boîte de dialogue **Propriétés d'impression**. Dans cette dernière, cliquez sur l'onglet **Fonctionnalités**, puis sur le bouton **Services de l'imprimante**.


---

La **Boîte à outils de l'imprimante** apparaît.


2. Cliquez sur l'onglet **Niveau d'encre estimé**.  
L'estimation du niveau d'encre restant dans les cartouches d'impression s'affiche.

## Remplacement des cartouches d'impression

Suivez ces instructions lorsque vous devez remplacer des cartouches d'impression.

 **Remarque** Lorsque le niveau d'encre de la cartouche d'impression est bas, un message apparaît sur l'écran. Vous pouvez également vérifier les niveaux d'encre depuis votre ordinateur, par le biais de la **Boîte à outils** accessible à partir du logiciel HP Photosmart ou via la boîte de dialogue **Propriétés d'impression**.

Si vous ne disposez pas de cartouches d'impression de rechange HP Tout-en-un, accédez au site Web [www.hp.com/buy/supplies](http://www.hp.com/buy/supplies). Si le système vous y invite, choisissez votre pays/région, suivez les indications pour sélectionner votre produit, puis cliquez sur l'un des liens d'achat sur la page.

 **Remarque** A l'heure actuelle, certaines parties du site Web HP sont disponibles uniquement en anglais.

### Sélection de la combinaison de cartouches appropriée

Sélectionnez la combinaison de cartouches la mieux adaptée à votre travail d'impression.

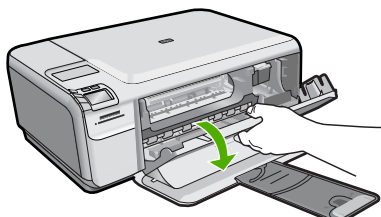
- Impression quotidienne : Utilisez une cartouche de couleur noire et une cartouche trichromique.
- Photos couleur : Utilisez une cartouche de couleur noire et une cartouche trichromique.

### Pour remplacer les cartouches d'impression

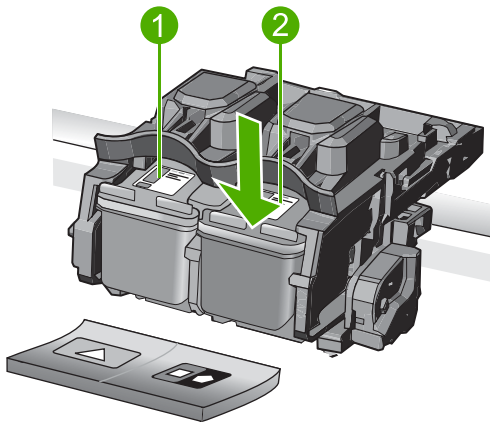
1. Assurez-vous que le produit est sous tension.

△ **Attention** Si l'appareil est hors tension lorsque vous ouvrez la trappe d'accès aux cartouches d'impression pour changer ces dernières, l'appareil ne les libère pas. Vous risquez de l'endommager si les cartouches ne sont pas verrouillées en toute sécurité du côté droit lorsque vous tentez de les retirer.


2. Vérifiez que vous avez bien chargé du papier blanc ordinaire vierge de format A4 ou Lettre dans le bac d'alimentation.
3. Ouvrez le capot d'accès aux cartouches d'impression.  
Le chariot d'impression se trouve à l'extrémité droite du produit.



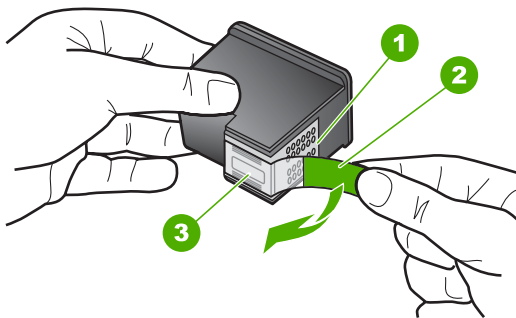
4. Attendez que le chariot d'impression soit immobile et silencieux. Appuyez sur une cartouche d'impression pour la libérer, puis tirez-la vers vous pour la dégager de son logement.  
Si vous remplacez la cartouche couleur, retirez la cartouche située dans le logement de gauche.  
Si vous remplacez une cartouche noire ou photo, retirez la cartouche située dans le logement de droite.




- |   |  |
|---|--|
| 1 | Logement de la cartouche couleur       |
| 2 | Logement des cartouches noire et photo |

 **Conseil** Si vous retirez la cartouche d'impression noire pour installer la cartouche photo, placez la cartouche noire dans l'étui de protection ou dans une pochette en plastique hermétiquement fermée.

- Retirez la nouvelle cartouche d'impression de son emballage en prenant garde de ne toucher que le plastique noir et retirez délicatement l'adhésif plastique en tirant sur la languette rose.



- |   |   |
|---|---|
| 1 | Contacts en cuivre  |
| 2 | Adhésif plastique avec sa languette rose (à retirer avant l'installation) |
| 3 | Buses d'encre sous le ruban adhésif                                       |

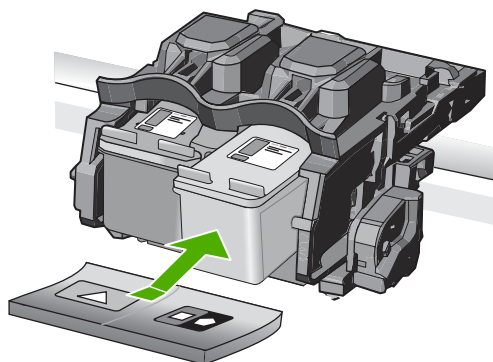
 **Attention** Ne touchez pas les contacts en cuivre ni les buses d'encre. En outre, ne remplacez pas la bande adhésive des cartouches d'impression. Vous risqueriez d'entraîner des obstructions, d'empêcher l'encre de s'écouler et de créer des problèmes de connexion électrique.



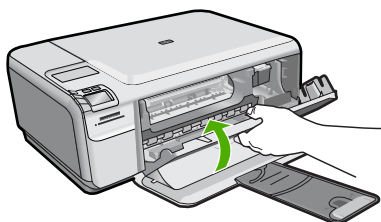
6. Maintenez la cartouche d'impression de sorte que le logo HP soit orienté vers le haut, puis insérez-la dans son logement. Veillez à bien enfoncer les cartouches d'impression jusqu'à ce qu'elles s'enclenchent.

Si vous installez la cartouche d'impression couleur, faites-la glisser dans l'emplacement de gauche.


Si vous installez une cartouche noire ou photo, faites-la glisser dans l'emplacement de droite.



7. Fermez le capot avant.



8. Lorsque vous y êtes invité, appuyez sur **OK**.  
Le produit imprime une page d'alignement des cartouches d'impression.

 **Remarque** Si le bac d'alimentation contient du papier couleur, l'alignement échoue. Chargez du papier blanc ordinaire vierge dans le bac d'alimentation, puis relancez l'alignement.

9. Chargez la page en orientant la face à imprimer vers le bas dans le coin inférieur droit de la vitre d'exposition et appuyez sur **OK** pour numériser la page.
10. Lorsque le bouton **Marche/arrêt** clignote, l'alignement est terminé. Retirez la page d'alignement, puis procédez à son recyclage ou à son élimination.

### Rubriques associées

« [Alignement des cartouches d'impression](#), » page 82

## Utilisation d'une cartouche d'impression photo

Vous pouvez améliorer la qualité des photos couleur que vous imprimez et copiez sur l'appareil HP Tout-en-un en utilisant une cartouche d'impression photo. Retirez la cartouche d'impression noire et remplacez-la par une cartouche photo. Lorsque que la cartouche d'impression trichromique et la cartouche d'impression photo sont installées, vous disposez de six encres différentes vous assurant une qualité d'impression optimale pour les photos couleur.

Pour imprimer des pages de texte ordinaire, remettez la cartouche d'impression noire en place. Placez la cartouche d'impression dans un étui de protection ou un conteneur plastique hermétique lorsque vous ne l'utilisez pas.


### Rubriques associées

- « [Remplacement des cartouches d'impression](#), » page 75
- « [Utilisation des étuis de protection des cartouches d'impression](#), » page 79

## Utilisation des étuis de protection des cartouches d'impression

Dans certain(e)s pays/régions, lorsque vous achetez une cartouche d'impression photo, celle-ci est accompagnée d'un étui de protection. Dans d'autres pays/régions, la cartouche est livrée dans le coffret de l'appareil HP Tout-en-un. Si ni la cartouche d'impression, ni l'appareil HP Tout-en-un n'est accompagné(e) d'un étui de protection, vous pouvez utiliser un conteneur en plastique hermétiquement fermé pour protéger votre cartouche d'impression.

---

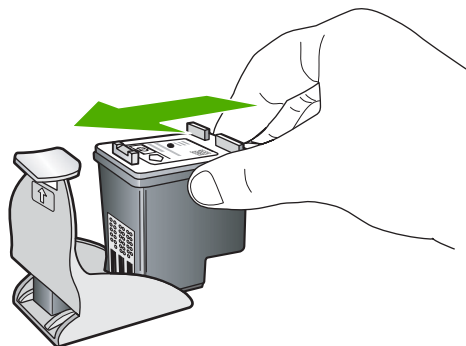
 **Remarque** Si vous utilisez un conteneur en matière plastique, assurez-vous que les buses d'impression de la cartouche d'encre ne sont pas en contact avec le plastique.

---

Cet étui est conçu pour préserver la cartouche d'impression lorsque celle-ci n'est pas utilisée et éviter que l'encre ne sèche. Lorsque vous retirez une cartouche de l'appareil HP Tout-en-un avec l'intention de la réutiliser ultérieurement, rangez-la dans son étui de protection. Par exemple, conservez la cartouche noire dans l'étui de protection de la cartouche d'impression si vous la retirez pour imprimer des photos de haute qualité à l'aide des cartouches trichromiques et photos.

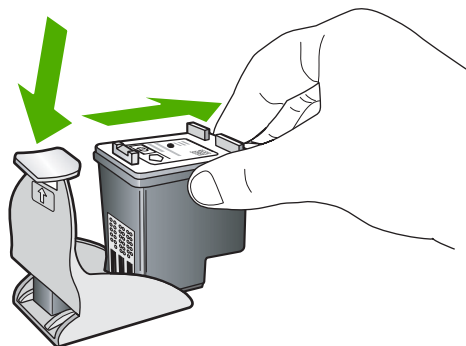
### Pour insérer une cartouche dans son étui de protection

- ▲ Faites glisser la cartouche légèrement en biais dans l'étui de protection jusqu'à ce qu'elle se mette bien en place avec un déclic.



**Pour retirer la cartouche d'impression de son étui de protection**

- ▲ Appuyez en haut de l'étui de protection pour libérer la cartouche, puis retirez soigneusement cette dernière.



**Nettoyage des taches d'encre sur la peau et les vêtements**

Suivez les instructions ci-après pour enlever les taches d'encre sur la peau et les vêtements :


Surface	Remède
Peau	Lavez la zone concernée avec du savon abrasif.
Vêtements blancs	Nettoyez avec de l'eau de Javel et de l'eau <i>froide</i> .
Vêtements de couleur	Nettoyez avec de l'ammoniaque mousseuse et de l'eau <i>froide</i> .

- △ **Attention** Utilisez toujours de l'eau froide pour détacher les vêtements. L'eau tiède ou chaude risque de fixer la couleur de l'encre sur les vêtements.

**Mode d'économie d'encre**

Le mode d'économie d'encre permet d'utiliser l'imprimante HP Tout-en-un avec une seule cartouche d'impression. Ce mode est activé lorsque l'on retire une cartouche du chariot. L'appareil peut alors uniquement imprimer des travaux à partir de l'ordinateur et il n'est

plus possible d'effectuer des impressions à partir du panneau de commande (copies ou numérisations d'un original, par exemple)

 **Remarque** Lorsque l'imprimante HP Tout-en-un fonctionne en mode d'économie d'encre, un message s'affiche à l'écran. Si ce message s'affiche alors que deux cartouches d'encre sont installées dans l'appareil, vérifiez que vous avez bien retiré le ruban adhésif de protection des deux cartouches. Ce ruban empêche l'appareil de détecter les cartouches.


Pour plus d'informations sur le mode d'économie d'encre, reportez-vous aux sections suivantes :

- [Sortie en mode d'économie d'encre](#)
- [Quitter le mode d'économie d'encre](#)

### Sortie en mode d'économie d'encre

L'impression en mode d'économie d'encre peut entraîner un ralentissement de l'imprimante HP Tout-en-un et avoir une incidence sur la qualité des impressions.

Cartouche d'encre installée	Résultats
Cartouche d'encre noire	Impression des couleurs en niveaux de gris.
Cartouche d'encre trichromique	Les couleurs sont imprimées mais le noir apparaît en gris.
Cartouche d'encre photo	Impression des couleurs en niveaux de gris.

 **Remarque** HP vous déconseille d'utiliser la cartouche d'encre photo en mode d'économie d'encre.

### Quitter le mode d'économie d'encre

Installez deux cartouches d'impression dans l'imprimante HP Tout-en-un pour quitter le mode d'économie d'encre.

Pour plus d'informations sur l'installation d'une cartouche d'encre, reportez-vous à la section « [Remplacement des cartouches d'impression](#), » page 75.

## Entretien avancé des cartouches d'impression

Si vous rencontrez des problèmes d'impression, sachez qu'ils peuvent provenir de l'une ou l'autre des cartouches d'impression, ou des deux. Il convient de n'exécuter les procédures mentionnées dans les sections suivantes que lorsque vous y êtes invité, ou pour résoudre des problèmes liés à la qualité d'impression.

L'exécution de l'alignement et du nettoyage sans que ces procédures soient nécessaires peut entraîner un gaspillage d'encre et réduire la durée de vie des cartouches.

Si un message d'erreur relatif aux cartouches d'impression s'affiche, voir « [Messages relatifs aux cartouches d'impression](#), » page 211 pour plus d'informations.

Cette section contient les rubriques suivantes :




- [Alignement des cartouches d'impression](#)
- [Nettoyage des cartouches d'impression](#)
- [Nettoyage des contacts des cartouches d'impression](#)
- [Nettoyage de la zone des buses d'encre](#)

### Alignement des cartouches d'impression

Le produit aligne les cartouches à chaque installation d'une cartouche d'impression neuve. Vous pouvez également aligner les cartouches d'impression à tout moment depuis le logiciel installé avec le produit, afin de résoudre les problèmes de qualité d'impression. L'alignement des cartouches d'impression garantit une sortie de haute qualité.

---


 **Remarque** Si vous retirez et réinstallez la même cartouche, le produit ne vous invitera pas à aligner les cartouches d'impression. Le produit retient les valeurs d'alignement de cette cartouche d'impression. Il n'est donc pas nécessaire d'aligner à nouveau les cartouches.

---

### Alignement de nouvelles cartouches d'impression

1. Lorsque vous y êtes invité, assurez-vous que du papier au format Letter ou A4 est chargé dans le bac d'alimentation, puis appuyez sur le bouton situé près de **OK**.

---

 **Remarque** Si le bac d'alimentation contient du papier couleur, l'alignement échoue. Chargez du papier blanc ordinaire vierge dans le bac d'alimentation, puis relancez l'alignement.

---


Le produit imprime une page de test, aligne les cartouches d'impression et étalonne l'imprimante.

2. Chargez la page en orientant la face à imprimer vers le bas dans le coin inférieur droit de la vitre d'exposition et appuyez sur le bouton près de **OK** pour numériser la page. Lorsque le bouton **Marche/arrêt** clignote, l'alignement est terminé et la page peut être retirée. Recyclez ou jetez cette page.

### Pour aligner les cartouches d'impression à partir du logiciel HP Photosmart

1. Chargez du papier blanc ordinaire vierge au format A4 ou Lettre dans le bac d'alimentation.

---


 **Remarque** Si le bac d'alimentation contient du papier couleur, l'alignement échoue. Chargez du papier blanc ordinaire vierge dans le bac d'alimentation, puis relancez l'alignement.

---

2. Dans le Centre de solutions HP, cliquez sur **Paramètres**.

3. Dans la zone **Paramètres d'impression**, cliquez sur **Boîte à outils de l'imprimante**.

---

 **Remarque** Vous pouvez également ouvrir la **Boîte à outils de l'imprimante** à partir de la boîte de dialogue **Propriétés d'impression**. Dans la boîte de dialogue **Propriétés d'impression**, cliquez sur l'onglet **Fonctionnalités**, puis sur **Services de l'imprimante**.


**Remarque** Vous pouvez également ouvrir la **Boîte à outils de l'imprimante** à partir de la boîte de dialogue **Propriétés d'impression**. Dans cette dernière, cliquez sur l'onglet **Fonctionnalités**, puis sur le bouton **Services de l'imprimante**.

---

La **Boîte à outils de l'imprimante** s'affiche.

4. Cliquez sur l'onglet **Services du périphérique**.
5. Cliquez sur **Aligner les cartouches d'impression**.
6. Lorsque vous y êtes invité, assurez-vous que du papier au format Letter ou A4 est chargé dans le bac d'alimentation, puis appuyez sur le bouton situé près de **OK**.

---

 **Remarque** Si le bac d'alimentation contient du papier couleur, l'alignement échoue. Chargez du papier blanc ordinaire vierge dans le bac d'alimentation, puis relancez l'alignement.

---

Le produit imprime une feuille d'alignement des cartouches d'impression.

7. Chargez la page en orientant la face à imprimer vers le bas dans le coin inférieur droit de la vitre d'exposition et appuyez sur le bouton près de **OK** pour numériser la page. Lorsque le bouton **Marche/arrêt** clignote, l'alignement est terminé et la page peut être retirée. Recyclez ou jetez cette page.


### Nettoyage des cartouches d'impression

Utilisez cette fonction lorsque le rapport d'auto-test indique l'un des problèmes suivants : traînées, lignes blanches barrant l'une des lignes de couleur, couleur terne après la première installation d'une cartouche d'impression. Nettoyez les cartouches uniquement en cas de besoin car cette opération utilise beaucoup d'encre et réduit la durée de vie des buses.

#### Pour nettoyer les cartouches d'impression à partir du logiciel HP Photosmart

1. Chargez du papier blanc ordinaire vierge de format Lettre, Légal ou A4 dans le bac d'alimentation.
2. Dans le Centre de solutions HP, cliquez sur **Paramètres**.
3. Dans la zone **Paramètres d'impression**, cliquez sur **Boîte à outils de l'imprimante**.

---

 **Remarque** Vous pouvez également ouvrir la **Boîte à outils de l'imprimante** à partir de la boîte de dialogue **Propriétés d'impression**. Dans la boîte de dialogue **Propriétés d'impression**, cliquez sur l'onglet **Fonctionnalités**, puis sur **Services de l'imprimante**.

---

La **Boîte à outils de l'imprimante** apparaît.

4. Cliquez sur l'onglet **Services du périphérique**.

5. Cliquez sur **Nettoyer les cartouches d'impression**.
6. Suivez les instructions jusqu'à obtention d'une qualité satisfaisante, puis cliquez sur **Terminer**.
7. Suivez les instructions jusqu'à obtention d'une qualité satisfaisante, puis cliquez sur **Terminer**.

Le processus de nettoyage comprend trois étapes. Chaque étape dure d'une à deux minutes, utilise une feuille de papier et nécessite une quantité croissante d'encre. A la fin de chaque étape, observez la qualité de la page imprimée. Il convient d'effectuer l'étape suivante de la procédure de nettoyage uniquement si la qualité d'impression est faible.

Si la qualité d'impression semble toujours médiocre après le nettoyage, essayez de nettoyer les contacts de la cartouche d'impression avant de la remplacer.

### Rubriques associées

- « [Nettoyage des contacts des cartouches d'impression](#), » page 84
- « [Remplacement des cartouches d'impression](#), » page 75

### Nettoyage des contacts des cartouches d'impression

△ **Attention** Ne nettoyez pas les contacts de la cartouche d'impression, sauf si vous rencontrez un problème lié à la qualité d'impression et que l'application des autres mesures est restée sans effet. Pour plus de détails, reportez-vous à « [Dépannage des problèmes de qualité d'impression](#), » page 106.

Nettoyez les contacts des cartouches d'impression uniquement si des messages s'affichent à plusieurs reprises sur l'écran de votre ordinateur pour vous inviter à vérifier une cartouche alors que vous venez de nettoyer ou d'aligner les cartouches.

Avant de nettoyer les contacts, retirez la cartouche et vérifiez que les contacts sont libres de toute obstruction, puis réinstallez la cartouche. Si les messages continuent de s'afficher, nettoyez les contacts.

Assurez-vous de disposer des éléments suivants :

- Des tampons de caoutchouc mousse secs, un chiffon non pelucheux ou tout matériau qui ne se déchire pas et ne dépose pas de fibres.

💡 **Conseil** Les filtres à café, non pelucheux, conviennent parfaitement au nettoyage des cartouches d'impression.

- De l'eau distillée, filtrée ou en bouteille (l'eau du robinet peut contenir des éléments contaminateurs susceptibles d'endommager les cartouches d'impression).

△ **Attention** **N'utilisez ni détergent ni alcool pour nettoyer les contacts électriques des cartouches.** Cela risquerait d'endommager la cartouche ou l'appareil.

## Pour nettoyer les contacts des cartouches d'impression

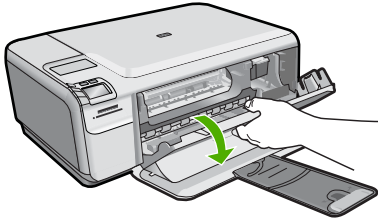
1. Assurez-vous que le produit est sous tension.

---

△ **Attention** Si l'appareil est hors tension lorsque vous ouvrez la trappe d'accès aux cartouches d'impression pour changer ces dernières, l'appareil ne les libère pas. Vous risquez de l'endommager si les cartouches ne sont pas verrouillées en toute sécurité du côté droit lorsque vous tentez de les retirer.

---

2. Ouvrez le capot d'accès aux cartouches d'impression.  
Le chariot d'impression se trouve à l'extrémité droite du produit.



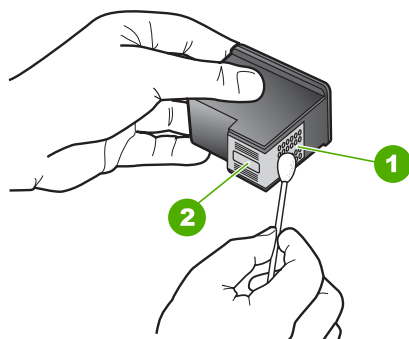
3. Attendez que le chariot soit bien arrêté et silencieux, puis débranchez le cordon d'alimentation à l'arrière du produit.
4. Appuyez sur la cartouche d'impression pour la libérer, puis tirez-la vers vous pour la dégager de son logement.

---

📝 **Remarque** Ne retirez pas les deux cartouches d'impression en même temps. Retirez et nettoyez chaque cartouche individuellement. Ne laissez pas les cartouches hors de l'appareil plus de 30 minutes.

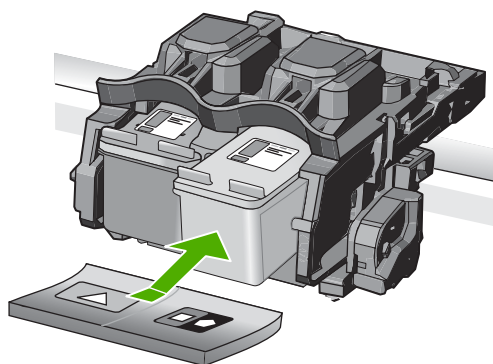
---

5. Vérifiez l'état des contacts de la cartouche d'impression pour éliminer toute trace d'encre ou de débris.
6. Imbibez d'eau distillée un tampon de caoutchouc mousse propre ou un tissu non pelucheux et essorez-le.
7. Tenez la cartouche par les côtés.
8. Nettoyez uniquement les contacts en cuivre. Laissez sécher les cartouches d'encre pendant une dizaine de minutes.

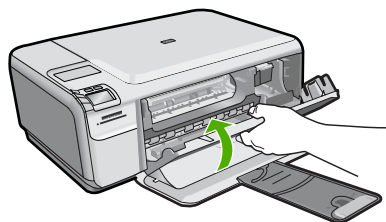


1	Contacts en cuivre
2	Buses d'encre (ne pas nettoyer)

9. Maintenez la cartouche d'impression de sorte que le logo HP soit orienté vers le haut, puis insérez-la dans son logement. Veillez à bien enfoncer les cartouches d'impression jusqu'à ce qu'elles s'enclenchent.



10. Si nécessaire, répétez cette opération pour l'autre cartouche d'impression.
11. Fermez doucement le capot d'accès aux cartouches d'impression et rebranchez le produit.




## Rubriques associées

- « [Nettoyage de la zone des buses d'encre](#), » page 87
- « [Remplacement des cartouches d'impression](#), » page 75

## Nettoyage de la zone des buses d'encre

Si le produit est utilisé dans un environnement poussiéreux, une petite quantité de débris peut s'accumuler à l'intérieur. Il peut s'agir de poussière, de cheveux, de fibres de moquette ou de vêtement. Lorsque des résidus s'accumulent sur les cartouches d'impression, des stries et des traînées peuvent apparaître sur les pages imprimées. Pour pallier les stries d'encre, il suffit de nettoyer la zone autour des buses d'encre, comme indiqué ici.

---


 **Remarque** Nettoyez la zone autour des buses d'encre uniquement si vous continuez de voir des stries ou des traînées sur les pages imprimées après avoir nettoyé les cartouches d'impression à partir du logiciel fourni avec le produit.

---

Assurez-vous de disposer des éléments suivants :

- Des tampons de caoutchouc mousse secs, un chiffon non pelucheux ou tout matériau qui ne se déchire pas et ne dépose pas de fibres.


---

 **Conseil** Les filtres à café, non pelucheux, conviennent parfaitement au nettoyage des cartouches d'impression.

---

- De l'eau distillée, filtrée ou en bouteille (l'eau du robinet peut contenir des éléments contaminateurs susceptibles d'endommager les cartouches d'impression).

---


 **Attention** Ne touchez ni les contacts en cuivre, ni les buses d'encre. Cela pourrait affecter la diffusion de l'encre et les contacts électriques.

---

## Pour nettoyer la zone des buses d'encre

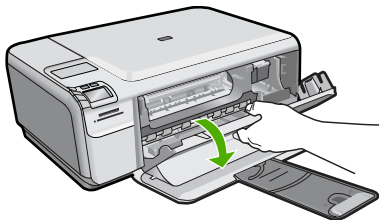
1. Assurez-vous que le produit est sous tension.

---

 **Attention** Si l'appareil est hors tension lorsque vous ouvrez la trappe d'accès aux cartouches d'impression pour changer ces dernières, l'appareil ne les libère pas. Vous risquez de l'endommager si les cartouches ne sont pas verrouillées en toute sécurité du côté droit lorsque vous tentez de les retirer.


---

2. Ouvrez le capot d'accès aux cartouches d'impression.  
Le chariot d'impression se trouve à l'extrémité droite du produit.



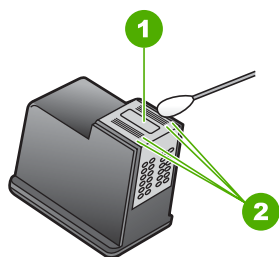
3. Attendez que le chariot soit bien arrêté et silencieux, puis débranchez le cordon d'alimentation à l'arrière du produit.
4. Appuyez sur la cartouche d'impression pour la libérer, puis tirez-la vers vous pour la dégager de son logement.

---


 **Remarque** Ne retirez pas les deux cartouches d'impression en même temps. Retirez et nettoyez chaque cartouche individuellement. Ne laissez pas les cartouches hors de l'appareil plus de 30 minutes.

---

5. Placez la cartouche d'impression sur une feuille de papier, les buses d'encre vers le haut.
6. Humidifiez légèrement d'eau distillée un tampon de caoutchouc mousse propre.
7. A l'aide du tampon, nettoyez la face et les bords autour de la buse d'encre, comme indiqué ci-dessous.

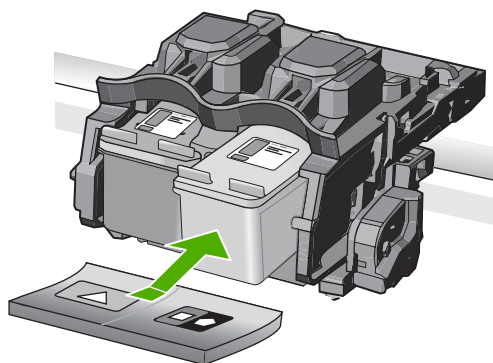


- 
- |   |   |
|---|---|
| 1 | Plaque de buse (ne pas nettoyer)                  |
| 2 | Face et bords autour de la zone des buses d'encre |
- 

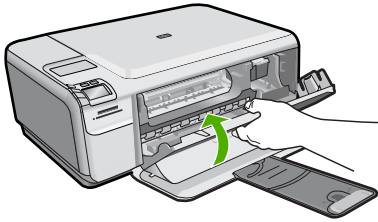
 **Attention** Ne nettoyez **pas** la plaque de la buse.

---

8. Maintenez la cartouche d'impression de sorte que le logo HP soit orienté vers le haut, puis insérez-la dans son logement. Veillez à bien enfoncer les cartouches d'impression jusqu'à ce qu'elles s'enclenchent.



9. Si nécessaire, répétez cette opération pour l'autre cartouche d'impression.
10. Fermez doucement le capot d'accès aux cartouches d'impression et rebranchez le produit.



### Rubriques associées

« [Nettoyage des cartouches d'impression](#), » page 83

## Mise hors tension de l'appareil HP Tout-en-un

Afin d'éviter d'endommager le produit, vous devez le mettre hors tension de façon appropriée à l'aide du bouton **Marche/arrêt** situé sur le produit. Attendez que le voyant **Marche/arrêt** s'éteigne avant de débrancher le cordon d'alimentation ou de mettre hors tension une multiprise.






## 12 Achat de fournitures d'impression

Pour obtenir la liste des numéros de référence des cartouches, reportez-vous à la documentation imprimée fournie avec l'imprimante HP Tout-en-un. Vous pouvez aussi utiliser le logiciel fourni avec l'appareil pour trouver les références de renouvellement de commande pour toutes les cartouches d'impression. Il est également possible de commander des cartouches d'impression en ligne à partir du site Web HP. Enfin, vous pouvez contacter un distributeur HP local pour obtenir les références de renouvellement de commande de cartouches pour votre appareil ainsi que pour acheter directement des cartouches.

Pour commander des cartouches d'impression HP authentiques pour l'appareil HP Tout-en-un, consultez le site [www.hp.com/buy/supplies](http://www.hp.com/buy/supplies). Si le système vous y invite, choisissez votre pays/région, suivez les indications pour sélectionner votre produit, puis cliquez sur l'un des liens d'achat sur la page.

---

 **Remarque** La commande de cartouches d'encre en ligne n'est pas assurée dans tous les pays/toutes les régions. Si elle n'est pas assurée dans votre pays/région, contactez un revendeur HP local pour toute information concernant l'achat de cartouches d'encre.

---


### Pour commander des cartouches d'impression à partir de votre bureau

- ▲ Cliquez sur l'icône **Achat de fournitures HP** sur votre bureau pour vous connecter à HP SureSupply. La liste des fournitures d'impression HP d'origine compatibles avec votre produit s'affiche, ainsi que des options pour acheter en toute tranquillité les consommables dont vous avez besoin (options variables selon les pays/régions). Si vous avez supprimé cette icône de votre bureau, cliquez sur **Démarrer** -> **HP** et sélectionnez **Achat de consommables**.

### Pour commander des cartouches d'impression à partir du logiciel HP Photosmart

1. Dans le Centre de solutions HP, cliquez sur **Paramètres**, placez votre curseur sur **Paramètres d'impression**, puis cliquez sur **Boîte à outils de l'imprimante**.

---

 **Remarque** Vous pouvez également ouvrir la **Boîte à outils de l'imprimante** à partir de la boîte de dialogue **Propriétés d'impression**. Dans cette dernière, cliquez sur l'onglet **Fonctionnalités**, puis sur le bouton **Services de l'imprimante**.

---
2. Cliquez sur l'onglet **Niveau d'encre estimé**.

3. Cliquez sur **Informations relatives aux commandes de cartouches d'encre**.  
Les références de renouvellement de commande des cartouches d'impression s'affichent.
4. Cliquez sur **Commander en ligne**.  
HP envoie des informations détaillées sur l'imprimante à un revendeur en ligne agréé, notamment son numéro de modèle, son numéro de série et ses niveaux d'encre. Les consommables dont vous avez besoin sont pré-sélectionnés ; vous pouvez modifier les quantités, ajouter ou retirer des éléments, puis effectuer le règlement.

# 13 Résolution des problèmes

Cette section contient les rubriques suivantes :

- [Affichage du fichier LisezMoi](#)
- [Dépannage concernant l'installation](#)
- [Bourrages papier](#)
- [Dépannage des problèmes de qualité d'impression](#)
- [Dépannage des problèmes d'impression](#)
- [Dépannage concernant la carte mémoire](#)
- [Dépannage des problèmes de copie](#)
- [Dépannage des problèmes de numérisation](#)
- [Erreurs](#)

## Affichage du fichier LisezMoi

Vous pouvez consulter le fichier LisezMoi pour en savoir plus sur la configuration système requise et les éventuels problèmes d'installation.

Vous pouvez accéder au fichier LisezMoi en cliquant sur **Démarrer**, en plaçant votre curseur sur **Programmes** ou **Tous les programmes**, puis sur **HP, Photosmart série C4400** et en cliquant sur **LisezMoi**.

Vous pouvez accéder au fichier LisezMoi en cliquant deux fois sur l'icône située dans le dossier principal du CD-ROM correspondant au logiciel HP Tout-en-un.

## Dépannage concernant l'installation

Cette section contient des informations sur le dépannage de la configuration du produit.

De nombreux problèmes surviennent lorsque le produit est connecté à l'ordinateur au moyen d'un câble USB alors que le logiciel HP Photosmart n'est pas installé sur l'ordinateur. Si vous avez connecté le produit à votre ordinateur avant d'avoir été invité à le faire par le biais de l'écran d'installation du logiciel, procédez comme suit :

### Dépannage des problèmes courants rencontrés pendant l'installation

1. Débranchez le câble USB de l'ordinateur.
2. Désinstallez le logiciel (si vous l'avez déjà installé).  
Pour de plus amples renseignements, voir « [Désinstallation et réinstallation du logiciel](#), » page 103.
3. Redémarrez l'ordinateur.
4. Mettez l'appareil hors tension, attendez une minute, puis redémarrez-le.
5. Réinstallez le logiciel de l'appareil HP Photosmart.

---

△ **Attention** Ne branchez pas le câble USB avant d'y avoir été invité par le biais de l'écran d'installation du logiciel.

---

Cette section contient les rubriques suivantes :

- [L'appareil ne s'allume pas.](#)
- [J'ai branché le câble USB mais je rencontre des problèmes d'utilisation du produit avec mon ordinateur](#)
- [L'appareil est configuré mais n'imprime pas](#)
- [Lorsque j'insère le CD-ROM dans le lecteur de CD-ROM de l'ordinateur, il ne se passe rien](#)
- [L'écran de contrôle de configuration minimale requise s'affiche](#)
- [J'ai reçu un message indiquant qu'une erreur inconnue s'est produite](#)
- [Un X rouge apparaît à l'invite de connexion USB](#)
- [L'écran d'enregistrement ne s'affiche pas](#)
- [Désinstallation et réinstallation du logiciel](#)

## L'appareil ne s'allume pas.

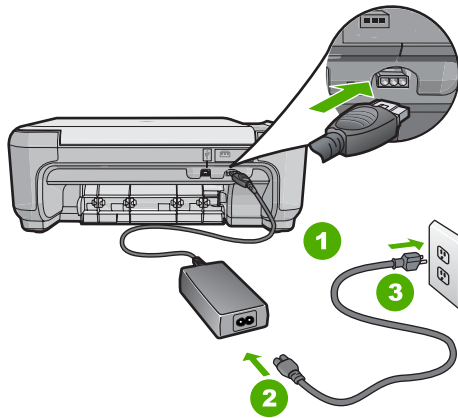
Essayez les solutions suivantes si aucune indication n'est émise par un voyant, qu'aucun bruit n'est émis ou qu'aucun mouvement n'a lieu dans le produit lorsque vous mettez celui-ci sous tension.

- [Solution 1 : Assurez-vous que vous utilisez le cordon d'alimentation fourni avec le produit.](#)
- [Solution 2 : Réinitialisez le produit](#)
- [Solution 3 : Appuyez sur le bouton Marche/arrêt une fois, plus lentement.](#)
- [Solution 4 : Contactez HP pour remplacer le bloc d'alimentation](#)
- [Solution 5 : Contactez l'Assistance HP pour la maintenance](#)

**Solution 1 : Assurez-vous que vous utilisez le cordon d'alimentation fourni avec le produit.**

### **Solution:**

- Assurez-vous que le cordon d'alimentation est correctement branché au produit et à l'adaptateur d'alimentation. Branchez le cordon d'alimentation à une prise de courant, à un parasurtenseur ou à une prise multiple.



1	Branchement de l'alimentation
2	Cordon d'alimentation et adaptateur secteur
3	Prise de courant

- Si vous utilisez une prise multiple, assurez-vous que l'interrupteur dont elle est équipée est sous tension. Vous pouvez aussi brancher le produit directement à une prise secteur.
- Testez la prise d'alimentation pour vérifier qu'elle est en bon état. Branchez un appareil dont vous êtes sûr du bon fonctionnement et vérifiez s'il est alimenté. Si ce n'est pas le cas, la prise d'alimentation est très certainement défectueuse.
- Si vous avez branché le produit sur une prise à interrupteur, assurez-vous que celui-ci est en position de marche. S'il est sous tension mais ne fonctionne toujours pas, il se peut que la prise de courant ait un problème.

**Cause:** Le produit n'était pas utilisé avec le cordon d'alimentation fourni.

Si le problème persiste, passez à la solution suivante.

### Solution 2 : Réinitialisez le produit

**Solution:** Mettez le produit hors tension, puis débranchez le cordon d'alimentation. Rebranchez le cordon d'alimentation, puis appuyez sur le bouton **Marche/arrêt** pour mettre le produit sous tension.

**Cause:** Le produit a généré une erreur.

Si le problème persiste, passez à la solution suivante.

### Solution 3 : Appuyez sur le bouton Marche/arrêt une fois, plus lentement.

**Solution:** Il se peut que le produit ne réponde pas si vous appuyez trop rapidement sur le bouton **Marche/arrêt**. Appuyez sur le bouton **Marche/arrêt** une fois. Il faut parfois quelques minutes pour mettre le produit sous tension. Si vous appuyez à nouveau sur le bouton **Marche/arrêt** pendant cette période, vous risquez de mettre le produit hors tension.

---

△ **Attention** Si l'appareil ne parvient toujours pas à se mettre sous tension, il est peut-être en panne. Débranchez l'appareil de la prise de courant.

Contactez l'assistance HP pour la maintenance.

Consultez le site : [www.hp.com/support](http://www.hp.com/support). Si le système vous y invite, choisissez votre pays/région, puis cliquez sur **Contacteur HP** pour obtenir des informations sur les appels à l'assistance technique.

---

**Cause:** Vous avez appuyé sur le bouton **Marche/arrêt** trop vite.

Si le problème persiste, passez à la solution suivante.

---

#### **Solution 4 : Contactez HP pour remplacer le bloc d'alimentation**

**Solution:** Contactez l'Assistance HP afin de commander un bloc d'alimentation électrique pour le produit.

Rendez-vous sur le site : [www.hp.com/support](http://www.hp.com/support).

Si vous y êtes invité, sélectionnez votre pays/région, puis cliquez sur **Contacteur HP** pour savoir comment contacter l'assistance technique.

**Cause:** Le bloc d'alimentation n'était pas destiné à ce produit.

Si le problème persiste, passez à la solution suivante.

---

#### **Solution 5 : Contactez l'Assistance HP pour la maintenance**

**Solution:** Si vous avez procédé à toutes les étapes mentionnées dans les solutions précédentes et si le problème n'est toujours pas résolu, contactez le support HP pour obtenir une assistance.

Consultez le site : [www.hp.com/support](http://www.hp.com/support).

Si vous y êtes invité, sélectionnez votre pays/région, puis cliquez sur **Contacteur HP** pour contacter l'assistance technique.

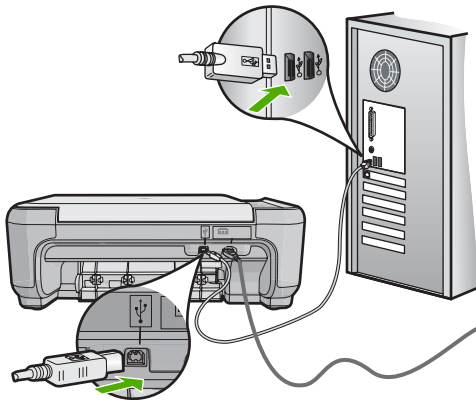
**Cause:** Une assistance est peut-être nécessaire pour permettre le bon fonctionnement du produit ou du logiciel.

---

#### **J'ai branché le câble USB mais je rencontre des problèmes d'utilisation du produit avec mon ordinateur**

**Solution:** Vous devez installer le logiciel fourni avec le produit avant de brancher le câble USB. Durant l'installation, ne branchez pas le câble USB avant d'y être invité par les instructions affichées à l'écran.

Une fois le logiciel installé, il est très simple de connecter votre ordinateur au produit via un câble USB. Branchez simplement une extrémité du câble USB à l'arrière de l'ordinateur et l'autre à l'arrière du produit. Vous pouvez effectuer la connexion sur n'importe quel port USB à l'arrière de votre ordinateur.



Pour plus d'informations sur l'installation du logiciel et la connexion du câble USB, reportez-vous au Guide de configuration fourni avec le produit.

**Cause:** Le câble USB a été connecté avant l'installation du logiciel. Le fait de connecter le câble USB avant d'y être invité peut engendrer des erreurs.

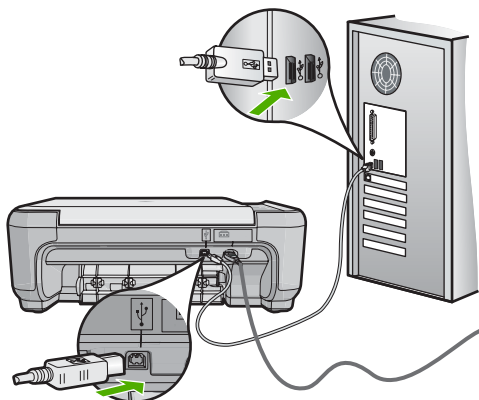
### L'appareil est configuré mais n'imprime pas

#### **Solution:**

- Vérifiez le bouton **Marche/arrêt** de l'appareil. S'il n'est pas allumé, l'appareil est hors tension. Assurez-vous que le cordon d'alimentation est bien connecté à l'appareil et branché à une prise de courant. Appuyez sur le bouton **Marche/arrêt** pour mettre l'appareil sous tension.
- Assurez-vous que les cartouches d'impression sont installées.
- Assurez-vous que le bac d'alimentation contient du papier.
- Assurez-vous qu'aucun bouchage papier n'est survenu dans le produit.
- Vérifiez que le chariot d'impression n'est pas bloqué.  
Ouvrez la porte d'accès avant pour accéder à la zone du chariot d'impression. Retirez les objets qui bloquent le chariot d'impression, y compris les éventuels matériaux d'emballage. Mettez le produit hors tension, puis de nouveau sous tension.
- Imprimez une page de test afin de déterminer si le produit peut imprimer et communiquer avec l'ordinateur. Pour plus de détails, reportez-vous à « [Impression d'un rapport d'auto-test](#), » page 73.
- Assurez-vous que la file d'attente d'impression n'est pas en pause. Si c'est le cas, choisissez le paramètre approprié pour relancer l'impression. Pour plus d'informations sur l'accès à la file d'attente d'impression, consultez la documentation fournie avec le système d'exploitation installé sur votre ordinateur.
- Vérifiez le câble USB. Si vous utilisez un vieux câble, il peut ne pas fonctionner correctement. Connectez-le à un autre appareil pour vérifier son bon fonctionnement. En cas de problème, vous devez remplacer le câble USB. Vérifiez également que la longueur du câble ne dépasse pas 3 mètres.



- Assurez-vous que votre ordinateur est compatible avec la norme USB et que votre système d'exploitation est pris en charge. Pour plus de détails, reportez-vous au fichier Lisezmoi.
- Vérifiez la connexion du produit à l'ordinateur. Vérifiez que le câble USB est correctement branché au port USB à l'arrière du produit. Assurez-vous que l'autre extrémité du câble USB est branchée à un port USB de votre ordinateur. Une fois le câble correctement branché, mettez le produit hors tension, puis à nouveau sous tension.



- Si le produit est connecté via un concentrateur USB, assurez-vous que ce dernier est sous tension. Si tel est le cas, essayez de vous connecter directement à votre ordinateur.
- Vérifiez les autres imprimantes ou numériseurs. Il se peut que vous deviez déconnecter les produits plus anciens de votre ordinateur.
- Essayez de brancher le câble USB à un autre port USB de votre ordinateur. Une fois les connexions vérifiées, redémarrez l'ordinateur. Mettez le produit hors tension, puis de nouveau sous tension.
- Une fois les connexions vérifiées, redémarrez l'ordinateur. Mettez le produit hors tension, puis de nouveau sous tension.
- Si nécessaire, désinstallez et réinstallez le logiciel installé avec le produit. Pour plus de détails, reportez-vous à « [Désinstallation et réinstallation du logiciel](#), » page 103.

Pour plus d'informations sur la configuration du produit et sa connexion à votre ordinateur, reportez-vous au Guide de configuration fourni avec le produit.

**Cause:** Le produit et l'ordinateur ne communiquent pas.

## Lorsque j'insère le CD-ROM dans le lecteur de CD-ROM de l'ordinateur, il ne se passe rien

**Solution:** Si l'installation ne s'exécute pas automatiquement, vous pouvez la lancer manuellement.

### Pour démarrer l'installation à partir d'un ordinateur Windows

1. Dans le menu **Démarrer** de Windows, cliquez sur **Exécuter** (ou cliquez sur **Accessoires, Exécuter**).
2. Dans la boîte de dialogue **Exécuter**, entrez **d:\setup.exe**, puis cliquez sur **OK**. Si votre lecteur de CD-ROM n'est pas affecté à la lettre D, entrez la lettre correspondant au lecteur.

**Cause:** L'installation n'a pas été exécutée automatiquement.

## L'écran de contrôle de configuration minimale requise s'affiche

**Solution:** Cliquez sur **Détails** pour obtenir des précisions sur le problème, puis corrigez-le avant de tenter d'installer le logiciel.

**Cause:** Le système ne présentait pas la configuration requise pour installer le logiciel.

## J'ai reçu un message indiquant qu'une erreur inconnue s'est produite

**Solution:** Désinstallez entièrement le logiciel, puis réinstallez-le.

### Pour désinstaller le logiciel et réinitialiser le produit

1. Déconnectez et réinitialisez le produit.

#### Pour déconnecter et réinitialiser le produit

- a. Assurez-vous que le produit est sous tension.
  - b. Appuyez sur le bouton **Marche/arrêt** pour mettre le produit hors tension.
  - c. Débranchez le cordon d'alimentation à l'arrière du produit.
  - d. Reconnectez le cordon d'alimentation à l'arrière du produit.
  - e. Appuyez sur le bouton **Marche/arrêt** pour mettre le produit sous tension.
2. Désinstallez complètement le logiciel.



**Remarque** Il est primordial d'effectuer avec soin la procédure de désinstallation afin de garantir que le logiciel a été totalement supprimé de votre ordinateur avant sa réinstallation.

### Pour désinstaller complètement le logiciel

- a. Dans la barre des tâches de Windows, cliquez sur **Démarrer, Paramètres, Panneau de configuration** (ou seulement **Panneau de configuration**).
- b. Double-cliquez sur l'icône **Ajouter/supprimer une imprimante** (ou cliquez sur **Désinstaller un programme**).
- c. Retirez tous les éléments liés au logiciel HP Photosmart.


---

△ **Attention** Si l'ordinateur est de marque HP ou Compaq, **ne supprimez pas** les applications autres que celles indiquées dans la liste ci-dessous.

---

- Fonctions du périphérique d'imagerie HP
  - HP Document Viewer (Visionneuse de documents HP)
  - HP Photosmart Essential
  - HP Image Zone
  - Galerie photo et imagerie HP
  - HP Photosmart, Officejet, Deskjet (avec le nom du produit et le numéro de version du logiciel)
  - HP Software Update (logiciel de mise à jour HP)
  - HP Share-to Web
  - Centre de solutions HP
  - HP Director
  - HP Memories Disk Greeting Card Creator 32
- d. Accédez au répertoire C:\Program Files\HP ou C:\Program Files\Hewlett-Packard (pour certains produits plus anciens) et supprimez le dossier Digital Imaging.
- e. Accédez au répertoire C:\WINDOWS et renommez le dossier twain\_32 sous le nom twain\_32 old.
3. Arrêtez les programmes s'exécutant en tâche de fond.

---

 **Remarque** Quand l'ordinateur est mis sous tension, un groupe de logiciels appelés programmes résidents (TSR - Terminate and Stay Resident) se charge automatiquement. Ces programmes activent certains utilitaires de l'ordinateur, tels que le logiciel antivirus, mais ne sont pas nécessaires au fonctionnement de l'ordinateur. Occasionnellement, les TSR empêchent le logiciel HP de se charger, si bien qu'il ne peut pas s'installer correctement. Sous Windows Vista et Windows XP, utilisez l'utilitaire MSCONFIG pour empêcher les programmes et les services TSR de démarrer.

---

### Pour arrêter les programmes s'exécutant en tâche de fond

- a. Dans la barre des tâches de Windows, cliquez sur **Démarrer**.
- b. En fonction de votre système d'exploitation, exécutez l'une des opérations suivantes :
- Sous Windows Vista : Dans **Démarrer la recherche**, entrez MSCONFIG et appuyez sur **Entrée**.  
Lorsque la fenêtre Contrôle des comptes d'utilisateurs s'ouvre, cliquez sur **Continuer**.
  - Sous Windows XP : Cliquez sur **Exécuter**. Lorsque la fenêtre **Exécuter** s'affiche, entrez MSCONFIG et appuyez sur **Entrée**.
- L'écran de l'utilitaire **MSCONFIG** s'affiche.
- c. Cliquez sur l'onglet **Général**.
- d. Cliquez sur **Démarrage sélectif**.
- e. Si la case en regard de l'option **Charger les éléments de démarrage** est cochée, cliquez dessus pour la désélectionner.

- f. Cliquez sur l'onglet **Services** et cochez la case **Masquer tous les services Microsoft**.
- g. Cliquez sur **Désactiver tout**.
- h. Cliquez sur **Appliquer**, puis sur **Fermer**.



**Remarque** Si un message **Accès refusé** s'affiche pendant que vous procédez aux modifications, cliquez sur **OK** et poursuivez. Ce message ne vous empêchera pas d'effectuer les modifications.

- i. Cliquez sur **Redémarrer** pour que les modifications soient prises en compte par l'ordinateur au prochain redémarrage.  
Au redémarrage de l'ordinateur, le message « **Vous avez utilisé l'utilitaire de configuration système pour apporter des modifications aux paramètres de démarrage de Windows.** » s'affiche.
  - j. Cliquez sur la case à cocher en regard de l'option **Ne plus afficher ce message**.
4. Exécutez l'utilitaire **Nettoyage de disque** pour supprimer les fichiers et dossiers temporaires.

#### **Pour exécuter l'utilitaire de nettoyage de disque**

- a. Dans la barre des tâches de Windows, cliquez sur **Démarrer**, puis **Programmes** ou **Tous les programmes**, puis sur **Accessoires**.
- b. Cliquez sur **Outils système**, puis sur **Nettoyage de disque**.  
L'utilitaire **Nettoyage de disque** analyse le disque dur et affiche un rapport contenant la liste des composants à supprimer.
- c. Sélectionnez les cases appropriées pour supprimer les composants inutiles.

#### **Informations complémentaires sur l'utilitaire de nettoyage de disque**

L'utilitaire de nettoyage de disque libère de l'espace sur le disque dur de votre ordinateur en procédant de la façon suivante :

- Suppression des fichiers Internet temporaires
  - Suppression des fichiers programme téléchargés
  - Vidage de la Corbeille
  - Suppression des fichiers de votre dossier temporaire
  - Suppression des fichiers créés par d'autres outils Windows
  - Suppression des composants Windows optionnels que vous n'utilisez pas
- d. Après avoir sélectionné les composants à supprimer, cliquez sur **OK**.

**5.** Installez le logiciel.**Pour installer le logiciel**

- a.** Insérez le CD-ROM du logiciel dans le lecteur de CD-ROM de l'ordinateur. L'installation du logiciel démarre automatiquement.



**Remarque** Si l'installation ne démarre pas automatiquement, dans le menu **Démarrer** de Windows, cliquez sur **Démarrer la recherche** (ou **Exécuter**). Dans la boîte de dialogue **Démarrer la recherche** (ou **Exécuter**), tapez sur `d:\setup.exe` et appuyez sur **Entrée**. Si votre lecteur de CD-ROM n'est pas affecté à la lettre D, entrez la lettre correspondant au lecteur.

- b.** Suivez les instructions qui s'affichent sur l'écran de l'ordinateur pour installer le logiciel.

**6.** Essayez d'utiliser à nouveau le produit.

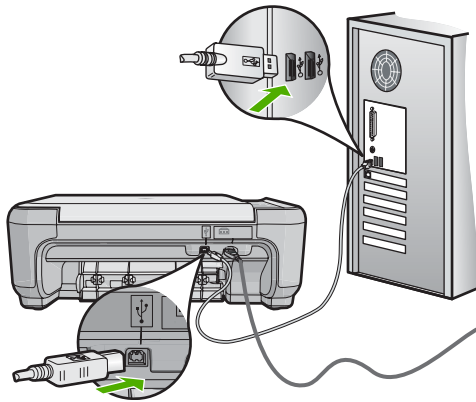
**Cause:** La source de l'erreur était inconnue.

**Un X rouge apparaît à l'invite de connexion USB**

**Solution:** Vérifiez que le produit est sous tension et faites une nouvelle tentative de connexion USB.

**Reconnexion USB**

1. Vérifiez que le câble USB est correctement installé comme suit :
  - Débranchez puis rebranchez le câble USB, ou branchez-le sur un autre port USB.
  - Ne connectez pas le câble USB à un clavier.
  - Vérifiez que le câble USB n'excède pas 3 mètres de long.
  - Si plusieurs périphériques USB sont connectés à votre ordinateur, vous pouvez les débrancher avant de procéder à l'installation.
2. Débranchez puis rebranchez le cordon d'alimentation de l'appareil.
3. Vérifiez que le câble USB et le cordon d'alimentation sont branchés.



4. Cliquez sur **Réessayer** pour tenter d'établir une nouvelle connexion.
  5. Continuez l'installation et redémarrez l'ordinateur lorsque vous y êtes invité.
- Cause:** La connexion USB entre le produit et l'ordinateur a échoué.

---

### L'écran d'enregistrement ne s'affiche pas

**Solution:** Vous pouvez accéder à la fenêtre d'enregistrement (S'enregistrer maintenant) à partir de la barre des tâches de Windows en cliquant sur **Démarrer**, **Programmes** ou **Tous les programmes**, **HP**, **Photosmart série C4400**, puis sur **Enregistrement du produit**.

**Cause:** L'écran d'enregistrement n'a pas été ouvert automatiquement.

---


### Désinstallation et réinstallation du logiciel

Si l'installation est incomplète ou que vous avez connecté le câble USB à l'ordinateur avant d'y être invité par l'écran d'installation du logiciel, il peut être nécessaire de désinstaller puis réinstaller le logiciel. Ne vous contentez pas de supprimer les fichiers de l'application de l'appareil HP Tout-en-un de votre ordinateur. Veillez à les désinstaller à l'aide de l'utilitaire prévu à cet effet, lequel est fourni lors de l'installation du logiciel fourni avec l'appareil HP Tout-en-un.


#### Pour désinstaller, puis réinstaller le logiciel

1. Dans la barre des tâches de Windows, cliquez sur **Démarrer**, **Paramètres**, **Panneau de configuration** (ou seulement **Panneau de configuration**).
2. Double-cliquez sur l'icône **Ajouter/supprimer une imprimante** (ou cliquez sur **Désinstaller un programme**).
3. Sélectionnez l'entrée **Logiciel de pilote HP Photosmart tout-en-un** (HP Photosmart All-In-One Driver Software) et cliquez sur **Modifier/Supprimer**.  
Suivez les instructions qui s'affichent à l'écran.
4. Déconnectez le produit de l'ordinateur.

- Redémarrez l'ordinateur.

 **Remarque** Il est important de déconnecter l'appareil avant de redémarrer l'ordinateur. Ne connectez pas l'appareil à l'ordinateur avant d'avoir réinstallé le logiciel.

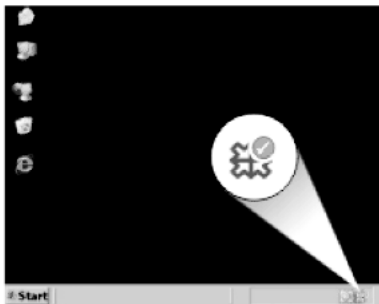
- Insérez le CD-ROM du produit dans le lecteur de CD-ROM de votre ordinateur, puis lancez le programme d'installation.

 **Remarque** Si le programme d'installation ne s'affiche pas, recherchez le fichier setup.exe sur le lecteur de CD-ROM, puis double-cliquez dessus.

**Remarque** Quand l'ordinateur est mis sous tension, un groupe de logiciels appelés programmes résidents (TSR - Terminate and Stay Resident) se charge automatiquement. Ces programmes activent certains utilitaires de l'ordinateur, tels que le logiciel antivirus, qui ne sont pas nécessaires au fonctionnement de l'ordinateur. Occasionnellement, les TSR empêchent le logiciel HP de se charger, si bien qu'il ne peut pas s'installer correctement. Sous Windows Vista et Windows XP, utilisez l'utilitaire MSCONFIG pour empêcher les programmes et les services TSR de démarrer.

- Suivez les instructions à l'écran et celles fournies dans le Guide de configuration livré avec le produit.

Une fois l'installation du logiciel terminée, l'icône **HP Digital Imaging Monitor** apparaît dans la barre d'état système de Windows.



Pour vous assurer que le logiciel est correctement installé, cliquez deux fois sur l'icône Centre de solutions HP qui se trouve sur le bureau. Si le Centre de solutions HP affiche les principales icônes (**Numériser image** et **Numériser document**), cela signifie que le logiciel a été correctement installé.

## Bourrages papier

Pour éviter les bourrages papier, respectez les principes suivants :

- Retirez fréquemment le papier imprimé du bac de sortie.
- Évitez que le papier photo ne se froisse ou n'ondule en le stockant à plat dans un sachet étanche.

- Assurez-vous que le papier chargé dans le bac d'alimentation repose à plat et que les bords ne sont pas cornés ou déchirés.
- Ne mélangez pas des papiers de types et de formats différents dans le bac d'alimentation ; chargez un seul type et un seul format de papier à la fois.
- Ajustez le guide de largeur du bac d'alimentation pour qu'il se cale contre le papier chargé. Assurez-vous que le guide de largeur ne courbe pas le papier chargé dans le bac d'alimentation.
- Ne poussez pas le papier trop loin dans le bac d'alimentation.
- Utilisez les types de papier recommandés pour le produit.

Cette section contient les rubriques suivantes :

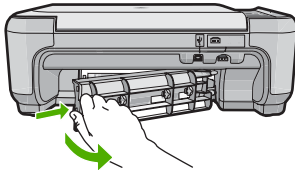
- [Élimination de bourrages papier](#)
- [Informations sur le papier](#)

### Élimination de bourrages papier

**Solution:** En cas de bourrage papier, vérifiez d'abord la porte arrière. Il peut être nécessaire d'éliminer un bourrage papier par la trappe d'accès arrière

#### Pour éliminer un bourrage papier à partir de la porte arrière

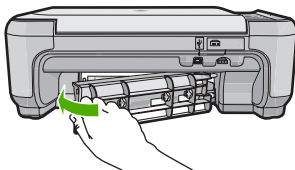
1. Appuyez sur le loquet situé à gauche de la trappe d'accès arrière afin de la libérer. Retirez la porte en l'extrayant de l'appareil.



2. Tirez avec précaution sur le papier pour le dégager des rouleaux.

△ **Attention** Si le papier se déchire lorsque vous l'enlevez des rouleaux, assurez-vous ensuite qu'il ne reste pas de morceaux de papier dans les rouleaux et les roues du produit. Si vous ne retirez pas tous les morceaux de papier du produit, d'autres bourrages papier risquent de se produire.

3. Remplacez la porte arrière. Poussez-la doucement vers l'avant jusqu'à ce qu'elle s'enclenche.



4. Appuyez sur **OK** sur le panneau de commande pour poursuivre le travail en cours.



**Cause:** Du papier est bloqué à l'intérieur du produit.

---

## Informations sur le papier

L'appareil HP Tout-en-un est conçu pour accepter la plupart des types de papier. Il est conseillé de tester plusieurs types de papier avant d'en acheter en grandes quantités. Utilisez un type de papier adapté à l'appareil et que vous pouvez vous procurer facilement. Les papiers HP sont conçus pour donner les meilleurs résultats. Suivez en outre les conseils ci-dessous :

- N'utilisez pas de papier trop mince, trop lisse ou qui s'étire facilement. Il risque de ne pas s'insérer correctement, ce qui peut provoquer des bourrages papier.
- Rangez les supports photo dans leur emballage d'origine à l'intérieur d'un sachet plastique étanche réutilisable, sur une surface plane, dans un endroit sec et frais. Lorsque vous êtes prêt à imprimer, ne prélevez que le papier que vous prévoyez d'utiliser immédiatement. Après l'impression, remettez le papier photo inutilisé dans le sachet plastique.
- Ne laissez pas de papier photo inutilisé dans le bac d'alimentation. Il risquerait de gondoler et de donner alors des impressions de moins bonne qualité. Un papier ondulé peut aussi provoquer des bourrages papier.
- Tenez toujours le papier photo par les bords. Des traces de doigts sur le papier photo peuvent réduire la qualité d'impression.
- N'utilisez pas de papier à texture trop épaisse. Le texte ou les graphiques risquent de mal s'imprimer.
- Ne mélangez pas des papiers de types et de formats différents dans le bac d'alimentation ; chargez un seul type et un seul format de papier à la fois.
- Stockez les photos imprimées sous verre ou dans un album photo pour éviter que l'encre ne bave au fil du temps du fait d'une humidité élevée.

## Dépannage des problèmes de qualité d'impression

Utilisez cette section pour résoudre les problèmes de qualité d'impression suivants :

- [Les couleurs sont erronées, imprécises ou délavées](#)
- [Les caractères du texte ou les éléments graphiques ne sont pas entièrement imprimés](#)
- [L'impression présente une bande de distorsion horizontale dans le bas d'une page imprimée sans bordure](#)
- [Les impressions présentent des stries ou des lignes horizontales](#)
- [Les impressions sont pâles ou leurs couleurs sont ternes](#)
- [Les impressions sont floues ou brouillées](#)
- [Les impressions présentent des stries verticales](#)
- [Les impressions sont de travers](#)
- [Les impressions présentent des stries d'encre au dos de la feuille de papier](#)
- [Le papier n'est pas chargé depuis le bac d'alimentation](#)
- [Le texte présente des contours irréguliers](#)

## Les couleurs sont erronées, imprécises ou délavées

Si vos impressions présentent l'un des problèmes de qualité suivants, essayez d'appliquer les solutions présentées dans cette section.

- Le rendu des couleurs est légèrement différent du résultat prévu.  
Par exemple, les couleurs du graphique ou de la photo présentent une nuance différente à l'écran et sur l'impression, ou le rouge magenta est remplacé par du cyan sur l'impression.
- Les couleurs se chevauchent ou semblent avoir bavé sur la page. Les contours présentent un aspect dégradé au lieu d'être nets et précis.

Si les couleurs semblent erronées ou présentent des bavures, essayez les solutions suivantes.


- [Solution 1 : Assurez-vous d'utiliser des cartouches d'impression HP authentiques.](#)
- [Solution 2 : Vérifiez que le papier est correctement chargé dans le bac d'alimentation](#)
- [Solution 3 : Vérifiez le type de papier](#)
- [Solution 4 : Déterminez si le produit est en mode d'économie d'encre](#)
- [Solution 5 : Vérification des paramètres d'impression](#)
- [Solution 6 : Nettoyez ou remplacez les cartouches d'impression](#)

### Solution 1 : Assurez-vous d'utiliser des cartouches d'impression HP authentiques.

**Solution :** Vérifiez que vos cartouches sont des cartouches HP.

HP recommande l'utilisation de cartouches d'impression HP authentiques. En effet, celles-ci sont conçues et testées avec les imprimantes HP pour vous aider à obtenir facilement des résultats exceptionnels à chaque impression.

---

 **Remarque** HP ne peut pas garantir la qualité ou la fiabilité des fournitures non HP. Les services ou réparations de l'imprimante requis suite à l'utilisation d'une encre non HP ne sont pas couverts par la garantie.

Si vous pensez avoir acheté des cartouches HP authentiques, rendez-vous sur le site :

[www.hp.com/go/anticounterfeit](http://www.hp.com/go/anticounterfeit)

---

**Cause :** Des cartouches d'impression de marque non HP ont été utilisées.

Si le problème persiste, passez à la solution suivante.

---

### Solution 2 : Vérifiez que le papier est correctement chargé dans le bac d'alimentation

**Solution:** Vérifiez que le papier est correctement chargé et qu'il n'est ni gondolé, ni trop épais.

- Chargez le papier, face à imprimer vers le bas. Par exemple, si vous chargez du papier photo glacé, chargez-le avec la face brillante orientée vers le bas.
- Assurez-vous que le papier est à plat dans le bac d'alimentation et qu'il n'est pas froissé. Si le papier est trop près de la tête d'impression lors de l'impression, l'encre peut baver. Ceci peut se produire lorsque le papier est surélevé, froissé ou très épais comme c'est le cas avec une enveloppe postale par exemple.

Pour plus d'informations, voir :

« [Chargement du papier](#), » page 21

**Cause:** Le papier n'était pas chargé correctement, était gondolé ou trop épais.

Si le problème persiste, passez à la solution suivante.

---

### Solution 3 : Vérifiez le type de papier

**Solution:** HP recommande l'utilisation des papiers HP ou de tout autre type de papier approprié pour le produit.

Vérifiez toujours que le papier sur lequel vous imprimez est plat. Pour des résultats optimaux lors de l'impression d'images, utilisez le papier photo HP Advanced.

Rangez les supports photo dans leur emballage d'origine à l'intérieur d'un sachet étanche réutilisable, sur une surface plane, dans un endroit sec et frais. Lorsque vous êtes prêt à imprimer, ne prélevez que le papier que vous prévoyez d'utiliser immédiatement. Après l'impression, remettez le papier photo inutilisé dans le sachet plastique. Ceci empêche le papier photo de se gondoler.



**Remarque** Les cartouches d'encre ne posent aucun problème et leur remplacement est inutile.

---

Pour plus d'informations, voir :

- « [Papiers recommandés pour l'impression et la copie](#), » page 18
- « [Informations sur le papier](#), » page 106

**Cause:** Le bac d'alimentation contenait un type de papier incorrect.

Si le problème persiste, passez à la solution suivante.

---

### Solution 4 : Déterminez si le produit est en mode d'économie d'encre

**Solution:** Vérifiez si le produit est en mode d'économie d'encre et si une seule cartouche est installée.

Si le produit est en mode d'économie d'encre, la qualité du texte et des photos diffère des impressions effectuées avec les deux cartouches.

Si vous êtes satisfait de la qualité d'impression, continuez à utiliser le mode d'économie d'encre. Sinon, réinstallez la cartouche manquante.

Pour plus d'informations, voir :

- « [Mode d'économie d'encre](#), » page 80
- « [Remplacement des cartouches d'impression](#), » page 75

**Cause:** Une cartouche d'impression était manquante et le produit était configuré en mode d'économie d'encre.

Si le problème persiste, passez à la solution suivante.


---

### Solution 5 : Vérification des paramètres d'impression

**Solution:** Vérifiez les paramètres d'impression.

- Vérifiez les paramètres d'impression pour déterminer si le paramétrage des couleurs est correct.  
Vérifiez, par exemple, si le document est défini pour une impression en niveaux de gris. Vérifiez également si les paramètres couleur avancés (saturation, luminosité ou tonalité des couleurs) sont définis pour modifier l'apparence des couleurs.
- Vérifiez les paramètres de qualité d'impression et assurez-vous qu'ils correspondent au type de papier chargé dans l'appareil.  
En cas de superposition des couleurs, la sélection d'un paramètre de qualité d'impression inférieure peut être nécessaire. Dans d'autres cas, sélectionnez un paramètre plus élevé si vous imprimez une photo avec une qualité élevée, et assurez-vous que le bac d'alimentation contient du papier photo issu de la gamme de papiers photo HP Premium.

---

 **Remarque** Sur certains écrans d'ordinateur, le rendu des couleurs peut être différent de celui d'une impression papier. Dans ce cas, les paramètres d'impression ou les cartouches ne présentent pas d'anomalie. Aucun dépannage n'est nécessaire.

---

Pour plus d'informations, voir :

- « [Modification de la vitesse ou de la qualité d'impression](#), » page 32
- « [Sélection de papiers pour l'impression et la copie](#), » page 17

**Cause:** Les paramètres d'impression n'ont pas été définis correctement.

Si le problème persiste, passez à la solution suivante.

---

### Solution 6 : Nettoyez ou remplacez les cartouches d'impression

**Solution:** Vérifiez l'estimation du niveau d'encre dans les cartouches d'impression.



**Remarque** Les avertissements et indicateurs de niveau d'encre fournissent des estimations à des fins de planification uniquement. Lorsqu'un message d'avertissement relatif à un faible niveau d'encre s'affiche, faites en sorte d'avoir une cartouche de remplacement à portée de main afin d'éviter une perte de temps éventuelle. Le remplacement des cartouches d'impression n'est pas nécessaire tant que la qualité d'impression est jugée acceptable.

Si les cartouches d'impression contiennent suffisamment d'encre mais qu'un problème persiste, imprimez un rapport d'auto-test pour déterminer si les cartouches d'impression sont à l'origine du problème. Si le rapport d'auto-test indique un problème, nettoyez les cartouches d'impression. Si le problème persiste, vous devrez peut-être remplacer les cartouches.

Pour plus d'informations, voir :

- « [Vérification des niveaux d'encre estimés](#), » page 75
- « [Impression d'un rapport d'auto-test](#), » page 73
- « [Nettoyage des cartouches d'impression](#), » page 83

**Cause:** Les cartouches d'impression devaient être nettoyées ou le niveau d'encre était faible.

## Les caractères du texte ou les éléments graphiques ne sont pas entièrement imprimés

Essayez les solutions suivantes si certaines zones du texte ou de l'image sont mal imprimées ou pas imprimées du tout.

- [Solution 1 : Vérification des paramètres d'impression](#)
- [Solution 2 : Vérifiez le type de papier](#)
- [Solution 3 : Assurez-vous d'utiliser des cartouches d'impression HP authentiques.](#)
- [Solution 4 : Vérifiez les cartouches d'impression](#)
- [Solution 5 : Remplacez la cartouche d'impression](#)

### Solution 1 : Vérification des paramètres d'impression

**Solution:** Vérifiez les paramètres d'impression.

- Vérifiez que le paramètre du type de papier correspond au type de papier chargé dans le bac d'alimentation.
- Vérifiez le paramètre de qualité. Utilisez un paramètre de qualité plus élevé pour augmenter la quantité d'encre utilisée à l'impression.

Pour plus d'informations, voir :

- « [Configuration du type de papier pour l'impression](#), » page 32
- « [Modification de la vitesse ou de la qualité d'impression](#), » page 32
- « [Impression en mode ppp maximal](#), » page 40
- « [Modification de la vitesse de copie ou de la qualité](#), » page 61

**Cause:** Les paramètres de type de papier ou de qualité d'impression définis étaient incorrects.

Si le problème persiste, passez à la solution suivante.

---


### Solution 2 : Vérifiez le type de papier

**Solution:** HP recommande l'utilisation des papiers HP ou de tout autre type de papier approprié pour le produit.

Vérifiez toujours que le papier sur lequel vous imprimez est plat. Pour des résultats optimaux lors de l'impression d'images, utilisez le papier photo HP Advanced.

Rangé les supports photo dans leur emballage d'origine à l'intérieur d'un sachet étanche réutilisable, sur une surface plane, dans un endroit sec et frais. Lorsque vous êtes prêt à imprimer, ne prélevez que le papier que vous prévoyez d'utiliser immédiatement. Après l'impression, remettez le papier photo inutilisé dans le sachet plastique. Ceci empêche le papier photo de se gondoler.

---

 **Remarque** Les cartouches d'encre ne posent aucun problème et leur remplacement est inutile.

---

Pour plus d'informations, voir :

- « [Papiers recommandés pour l'impression et la copie](#), » page 18
- « [Informations sur le papier](#), » page 106

**Cause:** Le bac d'alimentation contenait un type de papier incorrect.

Si le problème persiste, passez à la solution suivante.


---

### Solution 3 : Assurez-vous d'utiliser des cartouches d'impression HP authentiques.

**Solution:** Vérifiez que vos cartouches sont des cartouches HP.

HP recommande l'utilisation de cartouches d'impression HP authentiques. En effet, celles-ci sont conçues et testées avec les imprimantes HP pour vous aider à obtenir facilement des résultats exceptionnels à chaque impression.

---

 **Remarque** HP ne peut pas garantir la qualité ou la fiabilité des fournitures non HP. Les services ou réparations de l'imprimante requis suite à l'utilisation d'une encre non HP ne sont pas couverts par la garantie.

Si vous pensez avoir acheté des cartouches HP authentiques, rendez-vous sur le site :

[www.hp.com/go/anticounterfeit](http://www.hp.com/go/anticounterfeit)

---

**Cause:** Des cartouches d'impression de marque non HP ont été utilisées.

Si le problème persiste, passez à la solution suivante.

---

### Solution 4 : Vérifiez les cartouches d'impression

**Solution:** Vérifiez l'estimation du niveau d'encre dans les cartouches d'impression.



**Remarque** Les avertissements et indicateurs de niveau d'encre fournissent des estimations à des fins de planification uniquement. Lorsqu'un message d'avertissement relatif à un faible niveau d'encre s'affiche, faites en sorte d'avoir une cartouche de remplacement à portée de main afin d'éviter une perte de temps éventuelle. Le remplacement des cartouches d'impression n'est pas nécessaire tant que la qualité d'impression est jugée acceptable.

Si les cartouches d'impression contiennent suffisamment d'encre mais qu'un problème persiste, imprimez un rapport d'auto-test pour déterminer si les cartouches d'impression sont à l'origine du problème. Si le rapport d'auto-test indique un problème, nettoyez les cartouches d'impression. Si le problème persiste, vous devrez peut-être remplacer les cartouches.

Pour plus d'informations, voir :

- « [Vérification des niveaux d'encre estimés](#), » page 75
- « [Impression d'un rapport d'auto-test](#), » page 73
- « [Nettoyage des cartouches d'impression](#), » page 83

**Cause:** Les cartouches d'impression devaient être nettoyées ou le niveau d'encre était faible.

Si le problème persiste, passez à la solution suivante.

### Solution 5 : Remplacez la cartouche d'impression

**Solution:** Remplacez la cartouche d'impression indiquée. Vous pouvez également retirer la cartouche d'impression indiquée et effectuer l'impression en mode d'économie d'encre.



**Remarque** Lors de l'impression en mode d'économie d'encre, le produit ne peut imprimer que les travaux lancés depuis l'ordinateur. Aucun travail d'impression ne peut être lancé à partir du panneau de commande (par exemple, dans le cas de l'impression d'une photo à partir d'une carte mémoire).

Vérifiez que votre cartouche d'impression est toujours sous garantie et que la date de fin de garantie n'est pas encore atteinte.

- Si la date de fin de garantie est atteinte, achetez une nouvelle cartouche d'impression.
- Si la date de fin de garantie n'a pas été atteinte, contactez l'assistance HP. Visitez le site [www.hp.com/support](http://www.hp.com/support). Si vous y êtes invité, sélectionnez votre pays/région, puis cliquez sur **Contacteur HP** pour savoir comment contacter l'assistance technique.

**Cause:** La cartouche d'impression était endommagée.

### L'impression présente une bande de distorsion horizontale dans le bas d'une page imprimée sans bordure

Essayez les solutions suivantes si vos impressions présentent une bande de distorsion horizontale dans leur partie inférieure.

- [Solution 1 : Vérifiez le type de papier](#)
- [Solution 2 : Définissez un paramètre de qualité d'impression plus élevé](#)
- [Solution 3 : Rotation d'image](#)


### Solution 1 : Vérifiez le type de papier

**Solution:** HP recommande l'utilisation des papiers HP ou de tout autre type de papier approprié pour le produit.

Vérifiez toujours que le papier sur lequel vous imprimez est plat. Pour des résultats optimaux lors de l'impression d'images, utilisez le papier photo HP Advanced.

Rangez les supports photo dans leur emballage d'origine à l'intérieur d'un sachet étanche réutilisable, sur une surface plane, dans un endroit sec et frais. Lorsque vous êtes prêt à imprimer, ne prélevez que le papier que vous prévoyez d'utiliser immédiatement. Après l'impression, remettez le papier photo inutilisé dans le sachet plastique. Ceci empêche le papier photo de se gondoler.

---

 **Remarque** Les cartouches d'encre ne posent aucun problème et leur remplacement est inutile.

---

Pour plus d'informations, voir :

- « [Papiers recommandés pour l'impression et la copie,](#) » page 18
- « [Informations sur le papier,](#) » page 106


**Cause:** Le bac d'alimentation contenait un type de papier incorrect.  
Si le problème persiste, passez à la solution suivante.

---

### Solution 2 : Définissez un paramètre de qualité d'impression plus élevé

**Solution:** Vérifiez le paramètre de qualité. Utilisez un paramètre de qualité plus élevé pour augmenter la quantité d'encre utilisée à l'impression.

---

 **Remarque** Pour obtenir la résolution dpi maximale, cliquez sur l'onglet **Avancés** et sélectionnez **Activé** dans la liste déroulante **dpi maximal**.

---

Pour plus d'informations, voir :

- « [Modification de la vitesse ou de la qualité d'impression,](#) » page 32
- « [Impression en mode ppp maximal,](#) » page 40
- « [Modification de la vitesse de copie ou de la qualité,](#) » page 61

**Cause:** Le paramètre de qualité d'impression sélectionné était insuffisant.  
Si le problème persiste, passez à la solution suivante.

---



**Solution 3 : Rotation d'image**

**Solution:** Si le problème persiste, faites pivoter l'image de 180 degrés à l'aide du logiciel installé avec l'appareil ou d'une autre application pour que les nuances bleu clair, grises ou brunes ne s'impriment plus au bas de la page.

Pour plus d'informations, voir :

« [Modification de l'orientation de la page](#), » page 33

**Cause:** La photo présente des nuances incorrectes en bas de la page imprimée.

---

**Les impressions présentent des stries ou des lignes horizontales**

Essayez les solutions suivantes si vos impressions présentent des lignes, des stries ou des marques dans le sens longitudinal de la page.

- [Solution 1 : Vérifiez que le papier est correctement chargé](#)
- [Solution 2 : Définissez un paramètre de qualité d'impression plus élevé](#)
- [Solution 3 : Si la cartouche d'impression a subi une chute, patientez avant sa remise en condition.](#)
- [Solution 4 : Nettoyez les buses de la cartouche d'impression.](#)
- [Solution 5 : Vérifiez les cartouches d'impression](#)
- [Solution 6 : Remplacez la cartouche d'impression](#)

**Solution 1 : Vérifiez que le papier est correctement chargé**

**Solution:** Vérifiez que le papier est correctement chargé dans le bac d'alimentation.

Pour plus d'informations, voir :

« [Chargement du papier](#), » page 21

**Cause:** Le papier n'était pas correctement chargé.

Si le problème persiste, passez à la solution suivante.

---

**Solution 2 : Définissez un paramètre de qualité d'impression plus élevé**

**Solution:** Vérifiez le paramètre de qualité. Utilisez un paramètre de qualité plus élevé pour augmenter la quantité d'encre utilisée à l'impression.



**Remarque** Pour obtenir la résolution dpi maximale, cliquez sur l'onglet **Avancés** et sélectionnez **Activé** dans la liste déroulante **dpi maximal**.

---

Pour plus d'informations, voir :

- « [Modification de la vitesse ou de la qualité d'impression](#), » page 32
- « [Impression en mode ppp maximal](#), » page 40
- « [Modification de la vitesse de copie ou de la qualité](#), » page 61

**Cause:** Le paramètre de qualité d'impression sélectionné était insuffisant.

Si le problème persiste, passez à la solution suivante.

---

### Solution 3 : Si la cartouche d'impression a subi une chute, patientez avant sa remise en condition.

**Solution:** Laissez la cartouche d'impression au repos pendant 30 minutes.

**Cause:** Une cartouche d'impression trichromique ou photo a été secouée ou manipulée brusquement au cours de l'installation.

Si le problème persiste, passez à la solution suivante.

---

### Solution 4 : Nettoyez les buses de la cartouche d'impression.

**Solution:** Vérifiez les cartouches d'impression. Si les buses d'encre sont effectivement encombrées, nettoyez la zone les environnant.

Pour plus d'informations, voir :

« [Nettoyage de la zone des buses d'encre](#), » page 87


**Cause:** Le nettoyage des buses de la cartouche d'impression était nécessaire.

Si le problème persiste, passez à la solution suivante.

---

### Solution 5 : Vérifiez les cartouches d'impression

**Solution:** Vérifiez l'estimation du niveau d'encre dans les cartouches d'impression.

 **Remarque** Les avertissements et indicateurs de niveau d'encre fournissent des estimations à des fins de planification uniquement. Lorsqu'un message d'avertissement relatif à un faible niveau d'encre s'affiche, faites en sorte d'avoir une cartouche de remplacement à portée de main afin d'éviter une perte de temps éventuelle. Le remplacement des cartouches d'impression n'est pas nécessaire tant que la qualité d'impression est jugée acceptable.

---

Si les cartouches d'impression contiennent suffisamment d'encre mais qu'un problème persiste, imprimez un rapport d'auto-test pour déterminer si les cartouches d'impression sont à l'origine du problème. Si le rapport d'auto-test indique un problème, nettoyez les cartouches d'impression. Si le problème persiste, vous devrez peut-être remplacer les cartouches.

Pour plus d'informations, voir :

- « [Vérification des niveaux d'encre estimés](#), » page 75
- « [Impression d'un rapport d'auto-test](#), » page 73
- « [Nettoyage des cartouches d'impression](#), » page 83


**Cause:** Les cartouches d'impression devaient être nettoyées ou le niveau d'encre était faible.

Si le problème persiste, passez à la solution suivante.

---

### Solution 6 : Remplacez la cartouche d'impression

**Solution:** Remplacez la cartouche d'impression indiquée. Vous pouvez également retirer la cartouche d'impression indiquée et effectuer l'impression en mode d'économie d'encre.

 **Remarque** Lors de l'impression en mode d'économie d'encre, le produit ne peut imprimer que les travaux lancés depuis l'ordinateur. Aucun travail d'impression ne peut être lancé à partir du panneau de commande (par exemple, dans le cas de l'impression d'une photo à partir d'une carte mémoire).

Vérifiez que votre cartouche d'impression est toujours sous garantie et que la date de fin de garantie n'est pas encore atteinte.

- Si la date de fin de garantie est atteinte, achetez une nouvelle cartouche d'impression.
- Si la date de fin de garantie n'a pas été atteinte, contactez l'assistance HP. Visitez le site [www.hp.com/support](http://www.hp.com/support). Si vous y êtes invité, sélectionnez votre pays/région, puis cliquez sur **Contacteur HP** pour savoir comment contacter l'assistance technique.

**Cause:** La cartouche d'impression était endommagée.

### Les impressions sont pâles ou leurs couleurs sont ternes

Essayez les solutions suivantes si les couleurs de vos impressions ne sont pas aussi brillantes ou intenses que prévu.

- [Solution 1 : Vérification des paramètres d'impression](#)
- [Solution 2 : Vérifiez le type de papier](#)
- [Solution 3 : Si vous effectuez une copie, placez une feuille de protection sur la vitre.](#)
- [Solution 4 : Nettoyez la vitre](#)
- [Solution 5 : Vérifiez les cartouches d'impression](#)
- [Solution 6 : Remplacez la cartouche d'impression](#)

#### Solution 1 : Vérification des paramètres d'impression

**Solution:** Vérifiez les paramètres d'impression.

- Vérifiez que le paramètre du type de papier correspond au type de papier chargé dans le bac d'alimentation.
- Vérifiez le paramètre de qualité. Utilisez un paramètre de qualité plus élevé pour augmenter la quantité d'encre utilisée à l'impression.

Pour plus d'informations, voir :

- « [Configuration du type de papier pour l'impression](#), » page 32
- « [Modification de la vitesse ou de la qualité d'impression](#), » page 32
- « [Impression en mode ppp maximal](#), » page 40
- « [Modification de la vitesse de copie ou de la qualité](#), » page 61

**Cause:** Les paramètres de type de papier ou de qualité d'impression définis étaient incorrects.

Si le problème persiste, passez à la solution suivante.

---


### Solution 2 : Vérifiez le type de papier

**Solution:** HP recommande l'utilisation des papiers HP ou de tout autre type de papier approprié pour le produit.

Vérifiez toujours que le papier sur lequel vous imprimez est plat. Pour des résultats optimaux lors de l'impression d'images, utilisez le papier photo HP Advanced.

Rangé les supports photo dans leur emballage d'origine à l'intérieur d'un sachet étanche réutilisable, sur une surface plane, dans un endroit sec et frais. Lorsque vous êtes prêt à imprimer, ne prélevez que le papier que vous prévoyez d'utiliser immédiatement. Après l'impression, remettez le papier photo inutilisé dans le sachet plastique. Ceci empêche le papier photo de se gondoler.

---

 **Remarque** Les cartouches d'encre ne posent aucun problème et leur remplacement est inutile.

---

Pour plus d'informations, voir :

- « [Papiers recommandés pour l'impression et la copie](#), » page 18
- « [Informations sur le papier](#), » page 106

**Cause:** Le bac d'alimentation contenait un type de papier incorrect.

Si le problème persiste, passez à la solution suivante.

---

### Solution 3 : Si vous effectuez une copie, placez une feuille de protection sur la vitre.

**Solution:** Si vous effectuez une copie, essayez de placer une ou plusieurs feuilles plastiques transparentes de protection directement sur la vitre, puis placez l'original face à imprimer vers le bas au-dessus de ces feuilles.

**Cause:** La qualité de l'original était insuffisante.

Si le problème persiste, passez à la solution suivante.

---

### Solution 4 : Nettoyez la vitre

**Solution:** Nettoyez la vitre et le capot.

Pour plus d'informations, voir :

- « [Nettoyage du capot](#), » page 72
- « [Nettoyage de la vitre](#), » page 71


**Cause:** Des résidus peuvent être collés sur la vitre ou sur l'intérieur du capot, entraînant une réduction de la qualité de la copie et un ralentissement du traitement.

Si le problème persiste, passez à la solution suivante.

---

## Solution 5 : Vérifiez les cartouches d'impression

**Solution:** Vérifiez l'estimation du niveau d'encre dans les cartouches d'impression.

 **Remarque** Les avertissements et indicateurs de niveau d'encre fournissent des estimations à des fins de planification uniquement. Lorsqu'un message d'avertissement relatif à un faible niveau d'encre s'affiche, faites en sorte d'avoir une cartouche de remplacement à portée de main afin d'éviter une perte de temps éventuelle. Le remplacement des cartouches d'impression n'est pas nécessaire tant que la qualité d'impression est jugée acceptable.

Si les cartouches d'impression contiennent suffisamment d'encre mais qu'un problème persiste, imprimez un rapport d'auto-test pour déterminer si les cartouches d'impression sont à l'origine du problème. Si le rapport d'auto-test indique un problème, nettoyez les cartouches d'impression. Si le problème persiste, vous devrez peut-être remplacer les cartouches.

Pour plus d'informations, voir :


- « [Vérification des niveaux d'encre estimés](#), » page 75
- « [Impression d'un rapport d'auto-test](#), » page 73
- « [Nettoyage des cartouches d'impression](#), » page 83

**Cause:** Les cartouches d'impression devaient être nettoyées ou le niveau d'encre était faible.

Si le problème persiste, passez à la solution suivante.

## Solution 6 : Remplacez la cartouche d'impression

**Solution:** Remplacez la cartouche d'impression indiquée. Vous pouvez également retirer la cartouche d'impression indiquée et effectuer l'impression en mode d'économie d'encre.

 **Remarque** Lors de l'impression en mode d'économie d'encre, le produit ne peut imprimer que les travaux lancés depuis l'ordinateur. Aucun travail d'impression ne peut être lancé à partir du panneau de commande (par exemple, dans le cas de l'impression d'une photo à partir d'une carte mémoire).

Vérifiez que votre cartouche d'impression est toujours sous garantie et que la date de fin de garantie n'est pas encore atteinte.

- Si la date de fin de garantie est atteinte, achetez une nouvelle cartouche d'impression.
- Si la date de fin de garantie n'a pas été atteinte, contactez l'assistance HP. Visitez le site [www.hp.com/support](http://www.hp.com/support). Si vous y êtes invité, sélectionnez votre pays/région, puis cliquez sur **Contacteur HP** pour savoir comment contacter l'assistance technique.

**Cause:** La cartouche d'impression était endommagée.

## Les impressions sont floues ou brouillées

Essayez les solutions suivantes si vos impressions manquent de netteté ou sont brouillées.

---

💡 **Conseil** Après avoir consulté les solutions de cette section, vous pouvez rechercher une aide complémentaire sur le site Web d'HP. Pour des informations complémentaires, voir : [www.hp.com/support](http://www.hp.com/support).

---

- [Solution 1 : Vérification des paramètres d'impression](#)
- [Solution 2 : Utilisez une qualité d'image plus élevée](#)
- [Solution 3 : Imprimez l'image sur un format plus petit](#)

### Solution 1 : Vérification des paramètres d'impression

**Solution:** Vérifiez les paramètres d'impression.

- Vérifiez que le paramètre du type de papier correspond au type de papier chargé dans le bac d'alimentation.
- Vérifiez le paramètre de qualité. Utilisez un paramètre de qualité plus élevé pour augmenter la quantité d'encre utilisée à l'impression.

Pour plus d'informations, voir :

- « [Configuration du type de papier pour l'impression](#), » page 32
- « [Modification de la vitesse ou de la qualité d'impression](#), » page 32
- « [Impression en mode ppp maximal](#), » page 40
- « [Modification de la vitesse de copie ou de la qualité](#), » page 61

**Cause:** Les paramètres de type de papier ou de qualité d'impression définis étaient incorrects.

Si le problème persiste, passez à la solution suivante.

---

### Solution 2 : Utilisez une qualité d'image plus élevée

**Solution:** Utilisez une résolution d'image plus élevée.

Si vous imprimez une photo ou un graphique alors que la résolution est trop faible, l'impression obtenue sera floue ou imprécise.

Dans le cas du redimensionnement d'une photo numérique ou d'un graphique, l'impression obtenue peut être floue ou imprécise.

**Cause:** La résolution de l'image était insuffisante.

Si le problème persiste, passez à la solution suivante.

---

### Solution 3 : Imprimez l'image sur un format plus petit

**Solution:** Réduisez la taille de l'image, puis procédez à l'impression.

Si vous imprimez une photo ou un graphique alors que le format d'impression est trop grand, l'impression obtenue sera floue ou imprécise.

Dans le cas du redimensionnement d'une photo numérique ou d'un graphique, l'impression obtenue peut être floue ou imprécise.

**Cause:** La taille de l'image imprimée était trop grande.

---


### Les impressions présentent des stries verticales

**Solution:** HP recommande l'utilisation des papiers HP ou de tout autre type de papier approprié pour le produit.

Vérifiez toujours que le papier sur lequel vous imprimez est plat. Pour des résultats optimaux lors de l'impression d'images, utilisez le papier photo HP Advanced.

Rangez les supports photo dans leur emballage d'origine à l'intérieur d'un sac étanche réutilisable, sur une surface plane, dans un endroit sec et frais. Lorsque vous êtes prêt à imprimer, ne prélevez que le papier que vous prévoyez d'utiliser immédiatement. Après l'impression, remettez le papier photo inutilisé dans le sac plastique. Ceci empêche le papier photo de se gondoler.

---

 **Remarque** Les cartouches d'encre ne posent aucun problème et leur remplacement est inutile.

---

Pour plus d'informations, voir :

- [« Papiers recommandés pour l'impression et la copie, » page 18](#)
- [« Informations sur le papier, » page 106](#)

**Cause:** Le bac d'alimentation contenait un type de papier incorrect.

---

### Les impressions sont de travers

Essayez les solutions suivantes si vos impressions ne sont pas disposées dans l'axe de la page.

- [Solution 1 : Vérifiez que le papier est correctement chargé](#)
- [Solution 2 : Assurez-vous qu'un seul type de papier est chargé à la fois.](#)
- [Solution 3 : Assurez-vous que la porte d'accès arrière est bien installée](#)

#### Solution 1 : Vérifiez que le papier est correctement chargé

**Solution:** Vérifiez que le papier est correctement chargé dans le bac d'alimentation.

Pour plus d'informations, voir :

« [Chargement du papier,](#) » page 21

**Cause:** Le papier n'était pas correctement chargé.

Si le problème persiste, passez à la solution suivante.

---

#### Solution 2 : Assurez-vous qu'un seul type de papier est chargé à la fois.

**Solution:** Ne chargez qu'un seul type de papier à la fois.

**Cause:** Le bac d'alimentation contenait des types de papier différents.

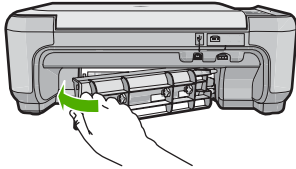
Si le problème persiste, passez à la solution suivante.

---

### Solution 3 : Assurez-vous que la porte d'accès arrière est bien installée

**Solution :** Vérifiez que la porte d'accès arrière est bien installée.

Si vous avez retiré la porte arrière pour éliminer un bouchage, vous devez la remettre en place. Poussez doucement la porte vers l'avant jusqu'à ce qu'elle s'enclenche.



**Cause :** La porte d'accès arrière n'était pas installée correctement.

---

### Les impressions présentent des stries d'encre au dos de la feuille de papier

Essayez les solutions suivantes si des stries d'encres sont présentes au dos de vos impressions.

- [Solution 1 : Effectuez l'impression sur une feuille de papier ordinaire](#)
- [Solution 2 : Attendez que l'encre sèche.](#)

#### Solution 1 : Effectuez l'impression sur une feuille de papier ordinaire

**Solution :** Imprimez une ou plusieurs pages de papier ordinaire afin d'éponger l'excès d'encre dans l'appareil.

#### Élimination de l'excès d'encre à l'aide de papier ordinaire

1. Chargez plusieurs feuilles de papier ordinaire dans le bac d'alimentation.
2. Patientez 5 minutes.
3. Imprimez un document contenant peu de texte, ou pas du tout.
4. Contrôlez la présence éventuelle d'encre au dos de la feuille de papier. Si le dos de la feuille contient encore de l'encre, imprimez une autre feuille de papier ordinaire.

**Cause :** De l'encre s'est accumulée dans l'appareil à l'endroit où le dos des feuilles de papier repose durant l'impression.

Si le problème persiste, passez à la solution suivante.

---

#### Solution 2 : Attendez que l'encre sèche.

**Solution :** Patientez au moins 30 minutes jusqu'à ce que l'encre sèche, puis relancez l'impression.



**Cause:** L'élimination de l'excès d'encre présent dans le produit était nécessaire.

---

## Le papier n'est pas chargé depuis le bac d'alimentation

Pour résoudre ce problème, essayez les solutions ci-après. Celles-ci sont répertoriées de telle sorte que la solution la plus probable est indiquée en premier. Si la première solution n'a pas permis de résoudre le problème, passez aux suivantes.

- [Solution 1 : Vérifiez que le papier est correctement chargé](#)
- [Solution 2 : Vérification des paramètres d'impression](#)
- [Solution 3 : Nettoyage des rouleaux](#)
- [Solution 4 : Contactez l'Assistance HP pour la maintenance](#)

### Solution 1 : Vérifiez que le papier est correctement chargé

**Solution:** Vérifiez que le papier est correctement chargé dans le bac d'alimentation.

Pour plus d'informations, voir :

« [Chargement du papier](#), » page 21

**Cause:** Le papier n'était pas correctement chargé.

Si le problème persiste, passez à la solution suivante.

---

### Solution 2 : Vérification des paramètres d'impression

**Solution:** Vérifiez les paramètres d'impression.

- Vérifiez que le paramètre du type de papier correspond au type de papier chargé dans le bac d'alimentation.
- Vérifiez le paramètre de qualité. Utilisez un paramètre de qualité plus élevé pour augmenter la quantité d'encre utilisée à l'impression.

Pour plus d'informations, voir :

- « [Configuration du type de papier pour l'impression](#), » page 32
- « [Modification de la vitesse ou de la qualité d'impression](#), » page 32
- « [Impression en mode ppp maximal](#), » page 40
- « [Modification de la vitesse de copie ou de la qualité](#), » page 61

**Cause:** Les paramètres de type de papier ou de qualité d'impression définis étaient incorrects.

Si le problème persiste, passez à la solution suivante.

---

### Solution 3 : Nettoyage des rouleaux

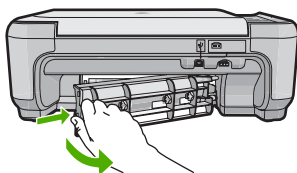
**Solution:** Nettoyez les rouleaux.

Assurez-vous de disposer des éléments suivants :

- Un chiffon non pelucheux ou toute autre matière ne s'effilochant pas et ne laissant aucune fibre.
- De l'eau distillée, filtrée ou en bouteille (l'eau du robinet est susceptible de contenir des impuretés pouvant endommager les cartouches d'impression).

#### Pour nettoyer les rouleaux

1. Mettez le produit hors tension et débranchez le cordon d'alimentation.
2. Appuyez sur le loquet situé à gauche de la trappe d'accès arrière afin de la libérer. Retirez la porte en l'extrayant de l'appareil.



3. Imbibez le chiffon d'eau purifiée ou distillée, essorez-le pour éliminer tout excès d'humidité.
4. Nettoyez les rouleaux en caoutchouc de manière à éliminer toute formation de poussière ou de saleté.
5. Remplacez la porte arrière. Poussez doucement la porte vers l'avant jusqu'à ce qu'elle s'enclenche.
6. Rebranchez le cordon d'alimentation et allumez le produit.
7. Essayez d'effectuer une nouvelle impression.

**Cause:** Les rouleaux avaient besoin d'être nettoyés.

Si le problème persiste, passez à la solution suivante.

---

#### Solution 4 : Contactez l'Assistance HP pour la maintenance

**Solution:** Si vous avez procédé à toutes les étapes mentionnées dans les solutions précédentes et si le problème n'est toujours pas résolu, contactez le support HP pour obtenir une assistance.

Consultez le site : [www.hp.com/support](http://www.hp.com/support).

Si vous y êtes invité, sélectionnez votre pays/région, puis cliquez sur **Contacteur HP** pour contacter l'assistance technique.

**Cause:** Une assistance est peut-être nécessaire pour permettre le bon fonctionnement du produit ou du logiciel.

---

#### Le texte présente des contours irréguliers

Essayez les solutions suivantes si vos impressions ne présentent pas un rendu assez net ou que les bords sont flous.

- [Solution 1 : Utilisez des polices TrueType ou OpenType](#)
- [Solution 2 : Aalignez les cartouches d'impression](#)

### Solution 1 : Utilisez des polices TrueType ou OpenType

**Solution:** Utilisez des polices TrueType ou OpenType pour être assuré que le produit délivrera une impression nette. Lors de la sélection d'une police, recherchez l'icône TrueType ou OpenType.



icône TrueType



icône OpenType

**Cause:** La taille de la police était personnalisée.

Certains programmes logiciels proposent des polices personnalisées qui présentent des irrégularités à l'agrandissement ou à l'impression. En outre, si vous imprimez du texte de type bitmap, des irrégularités peuvent apparaître à l'agrandissement ou à l'impression.

Si le problème persiste, passez à la solution suivante.

### Solution 2 : Aalignez les cartouches d'impression

**Solution:** Aalignez les cartouches d'impression

Pour plus d'informations, voir :

« [Alignement des cartouches d'impression](#), » page 82

**Cause:** L'alignement des cartouches d'impression était nécessaire.

## Dépannage des problèmes d'impression

Cette rubrique vous aidera à résoudre les problèmes d'impression suivants :

- [Les enveloppes ne s'impriment pas correctement](#)
- [L'impression sans bordure donne des résultats inattendus](#)
- [L'appareil ne répond pas](#)
- [L'appareil imprime des caractères incohérents](#)
- [Rien ne se passe lorsque j'essaie d'imprimer](#)
- [Les pages de mon document ne sortent pas dans le bon ordre](#)
- [Les marges ne s'impriment pas comme prévu](#)
- [Le texte ou les graphiques sont tronqués au bord de la page](#)
- [L'impression inclut une page blanche](#)
- [L'encre se répand à l'intérieur du produit pendant l'impression d'une photo](#)

## Les enveloppes ne s'impriment pas correctement

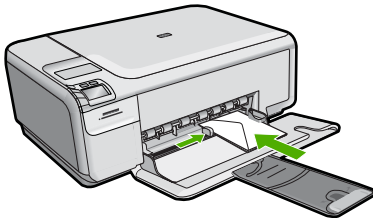
Pour résoudre ce problème, essayez les solutions ci-après. Celles-ci sont répertoriées de telle sorte que la solution la plus probable est indiquée en premier. Si la première solution n'a pas permis de résoudre le problème, passez aux suivantes.

- [Solution 1 : Chargez correctement la pile d'enveloppes](#)
- [Solution 2 : Vérifiez le type d'enveloppe](#)
- [Solution 3 : Repliez les volets afin d'éviter les bourrages papier](#)

### Solution 1 : Chargez correctement la pile d'enveloppes

**Solution:** Insérez une pile d'enveloppes dans le bac d'alimentation avec le rabat déployé vers la gauche et vers le haut.

Assurez-vous d'avoir retiré tout le papier contenu dans le bac d'alimentation avant de charger les enveloppes.



Pour plus d'informations, voir :

« [Chargement d'enveloppes](#), » page 25

**Cause:** La pile d'enveloppes n'est pas chargée correctement.

Si le problème persiste, passez à la solution suivante.

---

### Solution 2 : Vérifiez le type d'enveloppe

**Solution:** N'utilisez pas d'enveloppes brillantes avec des motifs en relief, ni d'enveloppes à fermoir ou à fenêtre.

**Cause:** Le type d'enveloppes chargé était incorrect.

Si le problème persiste, passez à la solution suivante.

---

### Solution 3 : Repliez les volets afin d'éviter les bourrages papier

**Solution:** Pour éviter les bourrages papier, insérez le rabat dans l'enveloppe.

**Cause:** Les volets sont peut-être coincés dans les rouleaux.

---

### L'impression sans bordure donne des résultats inattendus

**Solution:** Essayez d'imprimer l'image à partir du logiciel de traitement des photos livré avec le produit.

**Cause:** L'impression d'une image sans bordures à partir d'une application logicielle autre que HP donnait des résultats inattendus.

---

## L'appareil ne répond pas

Pour résoudre ce problème, essayez les solutions ci-après. Celles-ci sont répertoriées de telle sorte que la solution la plus probable est indiquée en premier. Si la première solution n'a pas permis de résoudre le problème, passez aux suivantes.

- [Solution 1 : Mettez le produit sous tension](#)
- [Solution 2 : Chargez du papier dans le bac d'alimentation](#)
- [Solution 3 : Sélectionnez l'imprimante appropriée](#)
- [Solution 4 : Vérifiez l'état du pilote de l'imprimante](#)
- [Solution 5 : Attendez la fin de l'opération en cours sur le produit.](#)
- [Solution 6 : Supprimez tous les travaux annulés dans la file d'attente d'impression](#)
- [Solution 7 : Suppression du bourrage papier](#)
- [Solution 8 : Assurez-vous que le chariot d'impression peut se déplacer librement.](#)
- [Solution 9 : Vérifiez la connexion du produit à l'ordinateur](#)
- [Solution 10 : Réinitialisez le produit](#)

### Solution 1 : Mettez le produit sous tension

**Solution:** Observez le voyant **Marche/arrêt** situé sur le produit. S'il n'est pas allumé, le produit est hors tension. Assurez-vous que le cordon d'alimentation est correctement connecté au produit et branché sur une prise de courant. Appuyez sur le bouton **Marche/arrêt** pour mettre le produit sous tension.

**Cause:** Le produit a été mis hors tension.

Si le problème persiste, passez à la solution suivante.

---

### Solution 2 : Chargez du papier dans le bac d'alimentation

**Solution:** Chargez du papier dans le bac d'alimentation.

Pour plus d'informations, voir :

« [Chargement de papier photo de format standard ou petit format](#), » page 21


**Cause:** L'appareil est à court de papier.

Si le problème persiste, passez à la solution suivante.

---

### Solution 3 : Sélectionnez l'imprimante appropriée

**Solution:** Assurez-vous que vous avez sélectionné l'imprimante appropriée dans votre application logicielle.

 **Conseil** Vous pouvez définir l'appareil comme imprimante par défaut. Ceci permet qu'il soit sélectionné automatiquement lorsque vous choisissez la commande **Imprimer** dans le menu **Fichier** des différentes applications.

---

**Cause:** Le produit ne correspondait pas à l'imprimante sélectionnée.  
Si le problème persiste, passez à la solution suivante.

---

#### **Solution 4 : Vérifiez l'état du pilote de l'imprimante**

**Solution:** L'état du pilote d'imprimante peut avoir changé et être défini sur **hors ligne** ou **arrêt de l'impression**.

##### **Pour vérifier l'état du pilote d'imprimante**

1. Dans le Centre de solutions HP, cliquez sur l'onglet **Paramètres**.
2. Cliquez sur **Etat**.

Si l'état est défini sur **Hors ligne** ou **Arrêt de l'impression**, changez l'état en **Prêt**.

**Cause:** L'état du pilote d'imprimante avait été changé.  
Si le problème persiste, passez à la solution suivante.

---

#### **Solution 5 : Attendez la fin de l'opération en cours sur le produit.**

**Solution:** Si l'appareil exécute une autre tâche (copie ou numérisation), le travail d'impression sera différé jusqu'à ce que l'appareil ait terminé la tâche en cours.

L'impression de certains documents demande du temps. Si rien ne s'imprime plusieurs minutes après l'envoi de la tâche d'impression à l'appareil, vérifiez si un message s'affiche sur l'écran de l'appareil.

**Cause:** L'appareil est en train d'effectuer une autre tâche.  
Si le problème persiste, passez à la solution suivante.

---

#### **Solution 6 : Supprimez tous les travaux annulés dans la file d'attente d'impression**

**Solution:** Un travail d'impression se trouve peut-être toujours dans la file d'attente d'impression après avoir été annulé. Le travail d'impression annulé bloque la file d'attente et empêche l'impression du travail suivant.

A partir de votre ordinateur, ouvrez le dossier de l'imprimante pour voir si le travail d'impression annulé est toujours dans la file d'attente. Essayez de le supprimer de la file d'attente. S'il ne disparaît pas, essayez l'une des solutions suivantes ou les deux :

- Débranchez le câble USB du produit, redémarrez l'ordinateur et rebranchez le câble USB sur le produit.
- Arrêtez le produit, redémarrez l'ordinateur, puis redémarrez le produit.

**Cause:** Un travail d'impression supprimé se trouvait encore dans la file d'attente.  
Si le problème persiste, passez à la solution suivante.

---

### Solution 7 : Suppression du bourrage papier

**Solution:** Éliminez le bourrage papier.

Pour plus d'informations, voir :

« [Élimination de bourrages papier](#), » page 105

**Cause:** Un bourrage papier s'est produit dans l'appareil.

Si le problème persiste, passez à la solution suivante.

### Solution 8 : Assurez-vous que le chariot d'impression peut se déplacer librement.

**Solution:** Débranchez le cordon d'alimentation si ce n'est pas déjà fait. Vérifiez que le chariot des cartouches d'impression se déplace librement d'un côté à l'autre de l'imprimante. Si le chariot est bloqué, ne le forcez pas à se déplacer.

△ **Attention** Veillez à ne pas exercer de pression sur le chariot des cartouches d'impression. Si le chariot est bloqué, ne forcez pas, car vous risquez d'endommager l'imprimante.

Pour plus d'informations, voir :

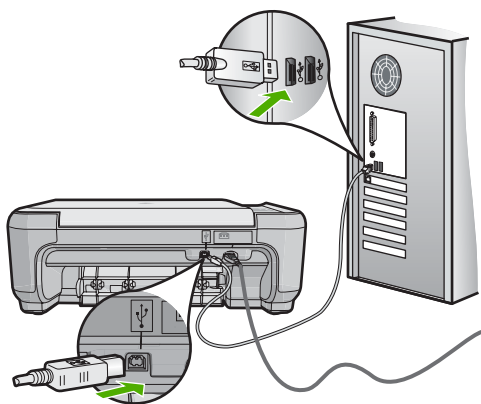
« [Le chariot est bloqué](#), » page 212

**Cause:** Le chariot d'impression était bloqué.

Si le problème persiste, passez à la solution suivante.

### Solution 9 : Vérifiez la connexion du produit à l'ordinateur

**Solution:** Vérifiez la connexion du produit à l'ordinateur. Vérifiez que le câble USB est correctement branché au port USB à l'arrière du produit. Assurez-vous que l'autre extrémité du câble USB est branchée à un port USB de votre ordinateur. Une fois le câble correctement branché, mettez le produit hors tension, puis à nouveau sous tension.



Si les connexions sont correctes et si rien ne s'imprime quelques minutes après l'envoi du travail d'impression, vérifiez l'état de l'appareil. Dans le logiciel HP Photosmart, cliquez sur **Paramètres**, puis sur **Etat**.

**Cause:** L'ordinateur ne communique pas avec l'appareil.

Si le problème persiste, passez à la solution suivante.

---

### Solution 10 : Réinitialisez le produit

**Solution:** Mettez le produit hors tension, puis débranchez le cordon d'alimentation. Rebranchez le cordon d'alimentation, puis appuyez sur le bouton **Marche/arrêt** pour mettre le produit sous tension.

**Cause:** Le produit a généré une erreur.

---

## L'appareil imprime des caractères incohérents

Pour résoudre ce problème, essayez les solutions ci-après. Celles-ci sont répertoriées de telle sorte que la solution la plus probable est indiquée en premier. Si la première solution n'a pas permis de résoudre le problème, passez aux suivantes.

- [Solution 1 : Réinitialisez le produit](#)
- [Solution 2 : Imprimez une version précédemment sauvegardée du document](#)

### Solution 1 : Réinitialisez le produit

**Solution:** Mettez le produit et votre ordinateur hors tension pendant 1 minute, puis remettez-les sous tension et essayez d'imprimer à nouveau.

**Cause:** La mémoire du produit était insuffisante.

Si le problème persiste, passez à la solution suivante.

---

### Solution 2 : Imprimez une version précédemment sauvegardée du document

**Solution:** Essayez d'imprimer un autre document à partir de la même application. Si l'impression fonctionne, essayez d'imprimer une version précédente du document qui n'est pas endommagée.

**Cause:** Le document était endommagé.

---

## Rien ne se passe lorsque j'essaie d'imprimer

Pour résoudre ce problème, essayez les solutions ci-après. Celles-ci sont répertoriées de telle sorte que la solution la plus probable est indiquée en premier. Si la première solution n'a pas permis de résoudre le problème, passez aux suivantes.

- [Solution 1 : Mettez le produit sous tension](#)
- [Solution 2 : Chargez du papier dans le bac d'alimentation](#)
- [Solution 3 : Sélectionnez l'imprimante appropriée](#)
- [Solution 4 : Vérifiez l'état du pilote de l'imprimante](#)



- [Solution 5 : Attendez la fin de l'opération en cours sur le produit.](#)
- [Solution 6 : Supprimez tous les travaux annulés dans la file d'attente d'impression](#)
- [Solution 7 : Suppression du bourrage papier](#)
- [Solution 8 : Assurez-vous que le chariot d'impression peut se déplacer librement.](#)
- [Solution 9 : Vérifiez la connexion du produit à l'ordinateur](#)
- [Solution 10 : Réinitialisez le produit](#)

### Solution 1 : Mettez le produit sous tension

**Solution:** Observez le voyant **Marche/arrêt** situé sur le produit. S'il n'est pas allumé, le produit est hors tension. Assurez-vous que le cordon d'alimentation est correctement connecté au produit et branché sur une prise de courant. Appuyez sur le bouton **Marche/arrêt** pour mettre le produit sous tension.

**Cause:** Le produit a été mis hors tension.

Si le problème persiste, passez à la solution suivante.

---

### Solution 2 : Chargez du papier dans le bac d'alimentation

**Solution:** Chargez du papier dans le bac d'alimentation.

Pour plus d'informations, voir :

« [Chargement de papier photo de format standard ou petit format,](#) » page 21


**Cause:** L'appareil est à court de papier.

Si le problème persiste, passez à la solution suivante.

---

### Solution 3 : Sélectionnez l'imprimante appropriée

**Solution:** Assurez-vous que vous avez sélectionné l'imprimante appropriée dans votre application logicielle.

 **Conseil** Vous pouvez définir l'appareil comme imprimante par défaut. Ceci permet qu'il soit sélectionné automatiquement lorsque vous choisissez la commande **Imprimer** dans le menu **Fichier** des différentes applications.

---

**Cause:** Le produit ne correspondait pas à l'imprimante sélectionnée.

Si le problème persiste, passez à la solution suivante.

---

#### Solution 4 : Vérifiez l'état du pilote de l'imprimante

**Solution:** L'état du pilote d'imprimante peut avoir changé et être défini sur **hors ligne** ou **arrêt de l'impression**.

##### Pour vérifier l'état du pilote d'imprimante

1. Dans le Centre de solutions HP, cliquez sur l'onglet **Paramètres**.
2. Cliquez sur **Etat**.

Si l'état est défini sur **Hors ligne** ou **Arrêt de l'impression**, changez l'état en **Prêt**.

**Cause:** L'état du pilote d'imprimante avait été changé.

Si le problème persiste, passez à la solution suivante.

---

#### Solution 5 : Attendez la fin de l'opération en cours sur le produit.

**Solution:** Si l'appareil exécute une autre tâche (copie ou numérisation), le travail d'impression sera différé jusqu'à ce que l'appareil ait terminé la tâche en cours.

L'impression de certains documents demande du temps. Si rien ne s'imprime plusieurs minutes après l'envoi de la tâche d'impression à l'appareil, vérifiez si un message s'affiche sur l'écran de l'appareil.

**Cause:** L'appareil est en train d'effectuer une autre tâche.

Si le problème persiste, passez à la solution suivante.

---

#### Solution 6 : Supprimez tous les travaux annulés dans la file d'attente d'impression

**Solution:** Un travail d'impression se trouve peut-être toujours dans la file d'attente d'impression après avoir été annulé. Le travail d'impression annulé bloque la file d'attente et empêche l'impression du travail suivant.

A partir de votre ordinateur, ouvrez le dossier de l'imprimante pour voir si le travail d'impression annulé est toujours dans la file d'attente. Essayez de le supprimer de la file d'attente. S'il ne disparaît pas, essayez l'une des solutions suivantes ou les deux :

- Débranchez le câble USB du produit, redémarrez l'ordinateur et rebranchez le câble USB sur le produit.
- Arrêtez le produit, redémarrez l'ordinateur, puis redémarrez le produit.

**Cause:** Un travail d'impression supprimé se trouvait encore dans la file d'attente.

Si le problème persiste, passez à la solution suivante.

---

#### Solution 7 : Suppression du bourrage papier

**Solution:** Éliminez le bourrage papier.

Pour plus d'informations, voir :

« [Élimination de bourrages papier](#), » page 105

**Cause:** Un bourrage papier s'est produit dans l'appareil.

Si le problème persiste, passez à la solution suivante.

### Solution 8 : Assurez-vous que le chariot d'impression peut se déplacer librement.

**Solution:** Débranchez le cordon d'alimentation si ce n'est pas déjà fait. Vérifiez que le chariot des cartouches d'impression se déplace librement d'un côté à l'autre de l'imprimante. Si le chariot est bloqué, ne le forcez pas à se déplacer.

△ **Attention** Veillez à ne pas exercer de pression sur le chariot des cartouches d'impression. Si le chariot est bloqué, ne forcez pas, car vous risquez d'endommager l'imprimante.

Pour plus d'informations, voir :

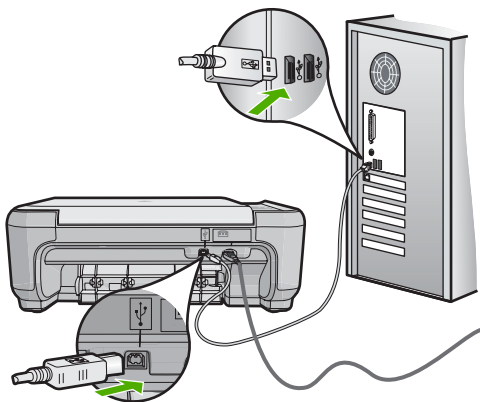
« [Le chariot est bloqué,](#) » page 212

**Cause:** Le chariot d'impression était bloqué.

Si le problème persiste, passez à la solution suivante.

### Solution 9 : Vérifiez la connexion du produit à l'ordinateur

**Solution:** Vérifiez la connexion du produit à l'ordinateur. Vérifiez que le câble USB est correctement branché au port USB à l'arrière du produit. Assurez-vous que l'autre extrémité du câble USB est branchée à un port USB de votre ordinateur. Une fois le câble correctement branché, mettez le produit hors tension, puis à nouveau sous tension.



Si les connexions sont correctes et si rien ne s'imprime quelques minutes après l'envoi du travail d'impression, vérifiez l'état de l'appareil. Dans le logiciel HP Photosmart, cliquez sur **Paramètres**, puis sur **Etat**.

**Cause:** L'ordinateur ne communique pas avec l'appareil.

Si le problème persiste, passez à la solution suivante.

### Solution 10 : Réinitialisez le produit

**Solution:** Mettez le produit hors tension, puis débranchez le cordon d'alimentation. Rebranchez le cordon d'alimentation, puis appuyez sur le bouton **Marche/arrêt** pour mettre le produit sous tension.

**Cause:** Le produit a généré une erreur.

---

### Les pages de mon document ne sortent pas dans le bon ordre

**Solution:** Imprimez le document en ordre inverse. Lorsque l'impression du document est terminée, les pages se trouvent dans le bon ordre.

Pour plus d'informations, voir :

« [Impression d'un document de plusieurs pages en ordre inversé](#), » page 44

**Cause:** Les paramètres d'impression étaient configurés pour imprimer d'abord la première page du document. Selon la manière dont le papier est inséré dans le produit, la première page s'imprime donc face vers le haut en bas de la pile.

---

### Les marges ne s'impriment pas comme prévu

Pour résoudre ce problème, essayez les solutions ci-après. Celles-ci sont répertoriées de telle sorte que la solution la plus probable est indiquée en premier. Si la première solution n'a pas permis de résoudre le problème, passez aux suivantes.

- [Solution 1 : Vérifiez les marges de l'imprimante](#)
- [Solution 2 : Vérifiez le format de papier](#)
- [Solution 3 : Chargez correctement la pile de papier](#)
- [Solution 4 : Chargez correctement une pile d'enveloppes dans le bac d'alimentation](#)

#### Solution 1 : Vérifiez les marges de l'imprimante

**Solution:** Vérifiez les marges de l'imprimante.

Assurez-vous que les paramètres de marge du document ne dépassent pas la surface d'impression de l'appareil.

#### Pour vérifier les paramètres de marge

1. Consultez l'aperçu du travail d'impression avant de l'envoyer à l'appareil. Dans la plupart des applications, cliquez sur le menu **Fichier** puis sur **Aperçu avant impression**.
2. Vérifiez les marges.  
L'appareil utilise les marges définies dans l'application, à condition que celles-ci soient supérieures aux marges minimales prises en charge par l'appareil. Pour plus d'informations sur la définition des marges dans l'application, consultez la documentation fournie avec le logiciel.
3. Annulez la tâche d'impression si les marges ne sont pas satisfaisantes et réglez les marges dans votre application logicielle.

**Cause:** Les marges ne sont pas correctement définies dans votre application.

Si le problème persiste, passez à la solution suivante.

---

### Solution 2 : Vérifiez le format de papier

**Solution:** Vérifiez que vous avez choisi le format de papier adapté à votre projet. Assurez-vous que vous avez chargé le format de papier adéquat dans le bac d'alimentation.

**Cause:** Le format de papier n'avait peut-être pas été défini correctement pour le projet que vous imprimiez.

Si le problème persiste, passez à la solution suivante.

---

### Solution 3 : Chargez correctement la pile de papier

**Solution:** Retirez la pile de papier du bac d'alimentation, puis rechargez le papier et ramenez le guide-papier vers l'intérieur jusqu'à ce qu'il entre en contact avec le bord du papier.

Pour plus d'informations, voir :

« [Chargement du papier](#), » page 21

**Cause:** Les guide-papier n'étaient pas correctement positionnés.

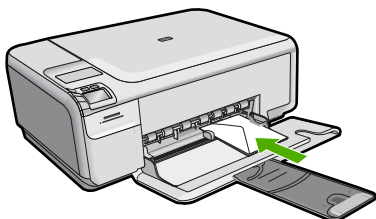
Si le problème persiste, passez à la solution suivante.

---

### Solution 4 : Chargez correctement une pile d'enveloppes dans le bac d'alimentation

**Solution:** Insérez une pile d'enveloppes dans le bac d'alimentation avec le rabat déployé vers la gauche et vers le haut.

Assurez-vous d'avoir retiré tout le papier contenu dans le bac d'alimentation avant de charger les enveloppes.



Pour plus d'informations, voir :

« [Chargement d'enveloppes](#), » page 25

**Cause:** La pile d'enveloppes n'est pas chargée correctement.

---

## Le texte ou les graphiques sont tronqués au bord de la page

Pour résoudre ce problème, essayez les solutions ci-après. Celles-ci sont répertoriées de telle sorte que la solution la plus probable est indiquée en premier. Si la première solution n'a pas permis de résoudre le problème, passez aux suivantes.

- [Solution 1 : Vérification du réglage des marges](#)
- [Solution 2 : Vérifiez la mise en page du document](#)
- [Solution 3 : Chargez correctement la pile de papier](#)
- [Solution 4 : Essayez d'imprimer avec des bordures](#)

### Solution 1 : Vérification du réglage des marges

**Solution:** Assurez-vous que les paramètres de marge du document ne dépassent pas la surface d'impression de l'appareil.

#### Pour vérifier les paramètres de marge

1. Consultez l'aperçu du travail d'impression avant de l'envoyer à l'appareil.  
Dans la plupart des applications, cliquez sur le menu **Fichier** puis sur **Aperçu avant impression**.
2. Vérifiez les marges.  
L'appareil utilise les marges définies dans l'application, à condition que celles-ci soient supérieures aux marges minimales prises en charge par l'appareil. Pour plus d'informations sur la définition des marges dans l'application, consultez la documentation fournie avec le logiciel.
3. Annulez la tâche d'impression si les marges ne sont pas satisfaisantes et réglez les marges dans votre application logicielle.

**Cause:** Les marges ne sont pas correctement définies dans votre application.  
Si le problème persiste, passez à la solution suivante.

---

### Solution 2 : Vérifiez la mise en page du document

**Solution:** Veillez à ce que la mise en page du document que vous tentez d'imprimer tienne sur un format de papier pris en charge par le produit.

#### Aperçu de la mise en page

1. Chargez le format de papier approprié dans le bac d'alimentation.
2. Consultez l'aperçu du travail d'impression avant de l'envoyer à l'appareil.  
Dans la plupart des applications, cliquez sur le menu **Fichier** puis sur **Aperçu avant impression**.
3. Vérifiez que les graphiques du document tiennent dans la zone d'impression de l'appareil.
4. Annulez la tâche d'impression si les graphiques ne tiennent pas dans la zone imprimable de la page.

---

☛ **Conseil** Certaines applications logicielles permettent de mettre le document à l'échelle en fonction du format de papier sélectionné. Vous pouvez également le faire à partir de la boîte de dialogue **Propriétés**.

---

**Cause:** Le format du document à imprimer était plus grand que celui du papier chargé dans le bac d'alimentation.

Si le problème persiste, passez à la solution suivante.

---

### Solution 3 : Chargez correctement la pile de papier

**Solution:** Si le papier n'est pas alimenté correctement, certaines parties du document peuvent être tronquées.

Retirez la pile de papier du bac d'alimentation, puis rechargez le papier.

Pour plus d'informations, voir :

« [Chargement de papier photo de format standard ou petit format](#), » page 21

**Cause:** Le papier n'était pas correctement chargé.

Si le problème persiste, passez à la solution suivante.

---

### Solution 4 : Essayez d'imprimer avec des bordures

**Solution:** Essayez d'imprimer avec des bordures en désactivant l'option d'impression sans bordures.

Pour plus d'informations, voir :

« [Impression d'une image sans bordure](#), » page 37

**Cause:** L'impression sans bordures était activée. Lorsque l'option **Sans bordures** est sélectionnée, la photo imprimée est agrandie et centrée pour correspondre à la surface imprimable de la page. Suivant les dimensions relatives de la photo numérique et du papier sur lequel vous imprimez, il peut en résulter un rognage de certaines parties de l'image.

---

## L'impression inclut une page blanche

Pour résoudre ce problème, essayez les solutions ci-après. Celles-ci sont répertoriées de telle sorte que la solution la plus probable est indiquée en premier. Si la première solution n'a pas permis de résoudre le problème, passez aux suivantes.

- [Solution 1 : Supprimez les pages ou lignes inutiles à la fin du document](#)
- [Solution 2 : Chargez du papier dans le bac d'alimentation](#)
- [Solution 3 : Vérifiez la cartouche d'impression](#)

### Solution 1 : Supprimez les pages ou lignes inutiles à la fin du document

**Solution:** Ouvrez votre document dans l'application logicielle et supprimez les pages ou lignes en trop situées à la fin du document.

**Cause:** Le document à imprimer contenait une page blanche supplémentaire.

Si le problème persiste, passez à la solution suivante.

### Solution 2 : Chargez du papier dans le bac d'alimentation

**Solution:** Si le produit ne contient plus que quelques feuilles, ajoutez-en dans le bac. Si le bac d'alimentation contient du papier, retirez la pile et taquez-la sur une surface plane, puis rechargez le papier dans le bac.

Pour plus d'informations, voir :

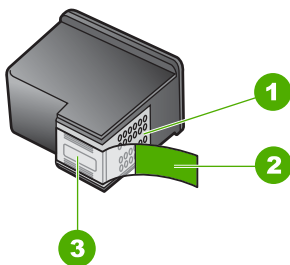
« [Chargement de papier photo de format standard ou petit format](#), » page 21

**Cause:** Le produit a prélevé deux feuilles de papier à la fois.

Si le problème persiste, passez à la solution suivante.

### Solution 3 : Vérifiez la cartouche d'impression

**Solution:** Vérifiez toutes les cartouches d'impression. La bande adhésive a peut-être été retirée des contacts en cuivre, mais elle recouvre toujours les buses. Si les buses sont toujours bloquées par un adhésif, retirez doucement celui-ci. Ne touchez ni les buses d'encre ni les contacts en cuivre.



1	Contacts en cuivre
2	Adhésif plastique avec sa languette rose (à retirer avant installation)
3	Buses d'encre sous le ruban adhésif



**Cause:** La bande adhésive de protection n'était pas complètement retirée de la cartouche d'impression.



### L'encre se répand à l'intérieur du produit pendant l'impression d'une photo

**Solution:** Assurez-vous que vous avez chargé du papier photo dans le bac d'alimentation avant d'imprimer un document sans bordures.

Pour plus d'informations, voir :

« [Chargement de papier photo de format standard ou petit format](#), » page 21

**Cause:** Vous utilisez un type de papier incorrect. Les paramètres d'impression sans bordures requièrent que vous utilisiez du papier photo pour vos impressions.

---

## Dépannage concernant la carte mémoire

Utilisez cette section pour résoudre les problèmes de carte mémoire suivants :

- [Ma carte mémoire ne fonctionne plus dans mon appareil numérique](#)
- [Le voyant Photo situé à côté des emplacements de carte mémoire clignote](#)
- [Le bouton Marche/arrêt clignote](#)
- [Le produit ne lit pas la carte mémoire](#)
- [Les photos de la carte mémoire ne sont pas transférées sur mon ordinateur](#)

### Ma carte mémoire ne fonctionne plus dans mon appareil numérique

**Solution:** Reformatez votre carte mémoire dans votre appareil photo ou formatez-la sur un ordinateur fonctionnant sous Windows en sélectionnant le format FAT. Pour de plus amples informations, reportez-vous à la documentation de l'appareil photo numérique.

**Cause:** Vous aviez formaté la carte sur un ordinateur fonctionnant sous Windows XP. Par défaut, Windows XP formate une carte mémoire de 8 Mo ou moins et de 64 Mo ou plus au format FAT32. Les appareils photo et autres produits utilisent le format FAT (FAT16 ou FAT12) et ne peuvent pas reconnaître une carte formatée en FAT32.

---

### Le voyant Photo situé à côté des emplacements de carte mémoire clignote

**Solution:** N'enlevez pas la carte mémoire tant que le voyant Photo clignote. Un voyant clignotant indique que le produit accède à la carte mémoire. Attendez que le voyant lumineux reste allumé fixement. Si vous retirez une carte mémoire alors qu'une communication est en cours, vous risquez d'altérer les données stockées sur la carte ou d'endommager le produit et la carte.

Pour plus d'informations, voir :

« [Insertion d'une carte mémoire](#), » page 51

**Cause:** La carte mémoire était en cours de lecture par le produit.

---

## Le bouton Marche/arrêt clignote

Pour résoudre ce problème, essayez les solutions ci-après. Celles-ci sont répertoriées de telle sorte que la solution la plus probable est indiquée en premier. Si la première solution n'a pas permis de résoudre le problème, passez aux suivantes.

- [Solution 1 : Retirez la carte mémoire et réinsérez-la](#)
- [Solution 2 : Retirez la carte mémoire supplémentaire](#)

### Solution 1 : Retirez la carte mémoire et réinsérez-la

**Solution:** Retirez la carte mémoire et réinsérez-la. Cette carte a peut-être été mal insérée. Tournez la carte mémoire de sorte que les côtés de l'étiquette soient orientés vers le haut et que les contacts soient face au produit ; introduisez ensuite la carte dans le logement approprié jusqu'à ce que le voyant Photo s'allume.

Si le problème persiste, il est possible que la carte mémoire soit défectueuse.

Pour plus d'informations, voir :

« [Insertion d'une carte mémoire](#), » page 51

**Cause:** Le produit a détecté une erreur avec la carte mémoire.

Si le problème persiste, passez à la solution suivante.

---

### Solution 2 : Retirez la carte mémoire supplémentaire

**Solution:** Retirez une des cartes mémoire. Vous pouvez utiliser uniquement une carte mémoire à la fois.

Pour plus d'informations, voir :

« [Insertion d'une carte mémoire](#), » page 51

**Cause:** Vous aviez inséré plusieurs cartes mémoire.

---

## Le produit ne lit pas la carte mémoire

Pour résoudre ce problème, essayez les solutions ci-après. Celles-ci sont répertoriées de telle sorte que la solution la plus probable est indiquée en premier. Si la première solution n'a pas permis de résoudre le problème, passez aux suivantes.

- [Solution 1 : Insérez correctement la carte mémoire](#)
- [Solution 2 : Insérez entièrement la carte mémoire dans l'emplacement approprié du produit](#)
- [Solution 3 : Retirez la carte mémoire supplémentaire](#)
- [Solution 4 : Formatez à nouveau la carte mémoire dans votre appareil photo numérique](#)

### Solution 1 : Insérez correctement la carte mémoire

**Solution:** Tournez la carte mémoire de sorte que les côtés de l'étiquette soient orientés vers le haut et que les contacts soient face au produit ; introduisez ensuite la carte dans le logement approprié jusqu'à ce que le voyant Photo s'allume.

Si la carte mémoire n'est pas correctement insérée, aucune réponse du produit n'a lieu et le voyant Photo de couleur verte (situé près des logements de cartes) se met à clignoter rapidement.

Une fois la carte mémoire correctement insérée, le voyant Photo de couleur verte clignote rapidement pendant quelques secondes, puis reste allumé fixement.

**Cause:** La carte mémoire avait été insérée à l'envers.

Si le problème persiste, passez à la solution suivante.

---

### **Solution 2 : Insérez entièrement la carte mémoire dans l'emplacement approprié du produit**

**Solution:** Veillez à insérer complètement la carte mémoire dans l'emplacement approprié du produit.

Si la carte mémoire n'est pas correctement insérée, aucune réponse du produit n'a lieu et le voyant Photo de couleur verte (situé près des logements de cartes) se met à clignoter rapidement.

Une fois la carte mémoire correctement insérée, le voyant Photo de couleur verte clignote rapidement pendant quelques secondes, puis reste allumé fixement.

**Cause:** La carte mémoire n'était pas entièrement insérée dans l'emplacement approprié du produit.

Si le problème persiste, passez à la solution suivante.

---

### **Solution 3 : Retirez la carte mémoire supplémentaire**

**Solution:** Une seule carte mémoire peut être insérée à la fois.

Si plusieurs cartes mémoire sont insérées, le voyant Photo de couleur verte (situé près des logements de carte mémoire) se met à clignoter rapidement et un message d'erreur s'affiche sur l'écran de l'ordinateur. Vous pouvez résoudre le problème en retirant la carte mémoire supplémentaire.

**Cause:** Plusieurs cartes mémoire avaient été insérées dans le produit.

Si le problème persiste, passez à la solution suivante.

---

### **Solution 4 : Formatez à nouveau la carte mémoire dans votre appareil photo numérique**

**Solution:** Vérifiez si l'écran de l'ordinateur affiche un message d'erreur indiquant que les images contenues dans la carte mémoire sont corrompues.

Si le système de fichiers de la carte est endommagé, reformatez la carte dans votre appareil photo. Pour de plus amples informations, reportez-vous à la documentation de l'appareil photo numérique.

---

△ **Attention** Le formatage de la carte mémoire supprime toutes les photos stockées sur la carte. Si vous avez auparavant transféré les photos de votre carte mémoire sur un ordinateur, essayez d'imprimer les photos depuis l'ordinateur. Sinon, vous devrez reprendre les photos que vous aurez pu perdre.

---

**Cause:** Le système de fichiers de la carte mémoire était endommagé.

---

## Les photos de la carte mémoire ne sont pas transférées sur mon ordinateur

Pour résoudre ce problème, essayez les solutions ci-après. Celles-ci sont répertoriées de telle sorte que la solution la plus probable est indiquée en premier. Si la première solution n'a pas permis de résoudre le problème, passez aux suivantes.

- [Solution 1 : Installez le logiciel du produit](#)
- [Solution 2 : Mettez le produit sous tension](#)
- [Solution 3 : Mettez l'ordinateur sous tension](#)
- [Solution 4 : Vérifiez la connexion du produit à l'ordinateur](#)

### Solution 1 : Installez le logiciel du produit

**Solution:** Installez le logiciel fourni avec le produit. S'il est installé, redémarrez votre ordinateur.

#### Pour installer le logiciel du produit

1. Insérez le CD-ROM du produit dans le lecteur de CD-ROM de votre ordinateur, puis lancez le programme d'installation.
2. Lorsque le système vous y invite, cliquez sur **Installer d'autres logiciels** afin d'installer le logiciel du produit.
3. Suivez les instructions à l'écran et celles fournies dans le Guide de configuration livré avec le produit.

**Cause:** Le logiciel du produit n'était pas installé.  
Si le problème persiste, passez à la solution suivante.

---

### Solution 2 : Mettez le produit sous tension

**Solution:** Mettez le produit sous tension.

**Cause:** Le produit était hors tension.  
Si le problème persiste, passez à la solution suivante.

---

### Solution 3 : Mettez l'ordinateur sous tension

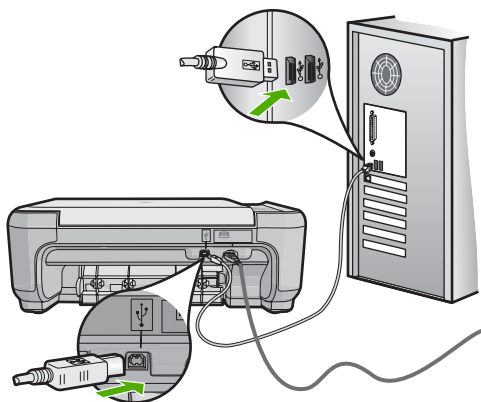
**Solution:** Mettez l'ordinateur sous tension

**Cause:** L'ordinateur était hors tension.  
Si le problème persiste, passez à la solution suivante.

---

### Solution 4 : Vérifiez la connexion du produit à l'ordinateur

**Solution:** Vérifiez la connexion du produit à l'ordinateur. Vérifiez que le câble USB est correctement branché au port USB à l'arrière du produit. Assurez-vous que l'autre extrémité du câble USB est branchée à un port USB de votre ordinateur. Une fois le câble correctement branché, mettez le produit hors tension, puis à nouveau sous tension.



Pour plus d'informations sur la configuration du produit et sa connexion à votre ordinateur, reportez-vous au Guide de configuration fourni avec le produit.

**Cause:** Le produit n'était pas correctement connecté à l'ordinateur.

## Dépannage des problèmes de copie

Cette rubrique vous aidera à résoudre les problèmes de copie suivants :

- [Rien ne se passe lorsque j'essaie de faire une copie](#)
- [Certaines parties de l'original ne sont pas visibles ou sont tronquées](#)
- [La fonction Redimensionner pour ajuster ne fonctionne pas comme prévu](#)
- [L'image est mal recadrée lorsque je réalise une copie sans bordures](#)
- [La page imprimée est blanche](#)
- [Une copie sans bordures présente une marge blanche](#)

### Rien ne se passe lorsque j'essaie de faire une copie

Pour résoudre ce problème, essayez les solutions ci-après. Celles-ci sont répertoriées de telle sorte que la solution la plus probable est indiquée en premier. Si la première solution n'a pas permis de résoudre le problème, passez aux suivantes.

- [Solution 1 : Mettez le produit sous tension](#)
- [Solution 2 : Placez correctement l'original sur la vitre.](#)
- [Solution 3 : Attendez la fin de l'opération en cours sur le produit.](#)
- [Solution 4 : Le produit ne prend pas en charge le papier ou l'enveloppe](#)
- [Solution 5 : Suppression du bourrage papier](#)

**Solution 1 : Mettez le produit sous tension**

**Solution:** Vérifiez le bouton **Marche/arrêt** de l'appareil. S'il n'est pas allumé, l'appareil est hors tension. Assurez-vous que le cordon d'alimentation est bien connecté à l'appareil et branché à une prise de courant. Appuyez sur le bouton **Marche/arrêt** pour mettre l'appareil sous tension.

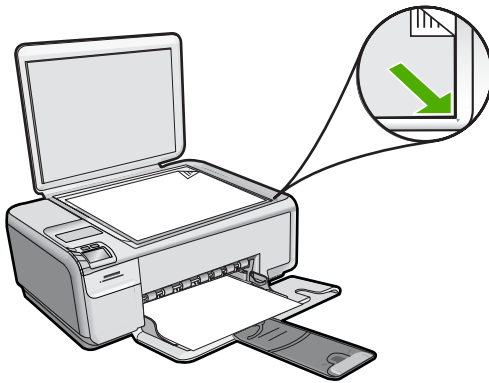
**Cause:** Le produit était hors tension.

Si le problème persiste, passez à la solution suivante.

---

**Solution 2 : Placez correctement l'original sur la vitre.**

**Solution:** Chargez l'original face à imprimer vers le bas dans l'angle avant droit de la vitre, comme illustré ci-dessous.



**Cause:** L'original n'était pas placé correctement sur la vitre.

Si le problème persiste, passez à la solution suivante.

---

**Solution 3 : Attendez la fin de l'opération en cours sur le produit.**

**Solution:** Contrôlez le bouton **Marche/arrêt**. S'il clignote, le produit est occupé.

**Cause:** Le produit effectuait une copie ou une impression.

Si le problème persiste, passez à la solution suivante.

---

**Solution 4 : Le produit ne prend pas en charge le papier ou l'enveloppe**

**Solution:** N'utilisez pas le produit pour réaliser des copies sur des enveloppes ou d'autres supports non pris en charge par ce dernier.

Pour plus d'informations, voir :

« [Papiers recommandés pour l'impression et la copie](#), » page 18

**Cause:** Le produit n'a pas reconnu le type de papier.

Si le problème persiste, passez à la solution suivante.

### Solution 5 : Suppression du bourrage papier

**Solution:** Éliminez le bourrage papier et, le cas échéant, retirez le papier déchiré resté dans le produit.

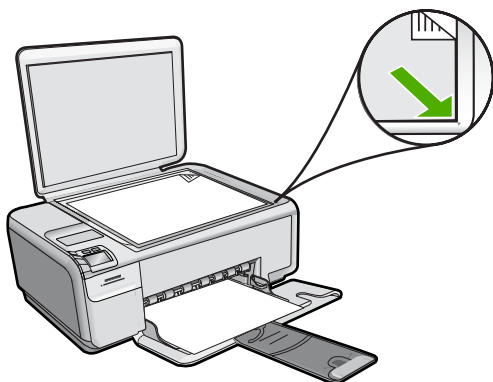
Pour plus d'informations, voir :

« [Élimination de bourrages papier](#), » page 105

**Cause:** Un bourrage papier affectait le produit.

### Certaines parties de l'original ne sont pas visibles ou sont tronquées

**Solution:** Chargez l'original face à imprimer vers le bas dans l'angle avant droit de la vitre, comme illustré ci-dessous.



**Cause:** L'original n'était pas placé correctement sur la vitre.

### La fonction Redimensionner pour ajuster ne fonctionne pas comme prévu

Pour résoudre ce problème, essayez les solutions ci-après. Celles-ci sont répertoriées de telle sorte que la solution la plus probable est indiquée en premier. Si la première solution n'a pas permis de résoudre le problème, passez aux suivantes.

- [Solution 1 : Effectuez une numérisation, un agrandissement et l'impression d'une copie](#)
- [Solution 2 : Placez correctement l'original sur la vitre.](#)
- [Solution 3 : Essuyez la vitre et la partie interne du couvercle protégé-documents](#)

#### Solution 1 : Effectuez une numérisation, un agrandissement et l'impression d'une copie

**Solution:** La fonction **Redimensionner pour ajuster** permet uniquement d'agrandir l'original suivant le pourcentage maximal pris en charge par le modèle que vous utilisez. Par exemple, il se peut que le pourcentage d'agrandissement maximal

autorisé par votre modèle soit de 200 %. Agrandir de 200 % une photo de format carte d'identité n'offre pas un agrandissement suffisant pour remplir une page entière.

Si vous souhaitez réaliser une copie de grande taille d'un petit original, numérisez l'original dans l'ordinateur, redimensionnez l'image dans le logiciel de numérisation HP, puis imprimez une copie de l'image agrandie.

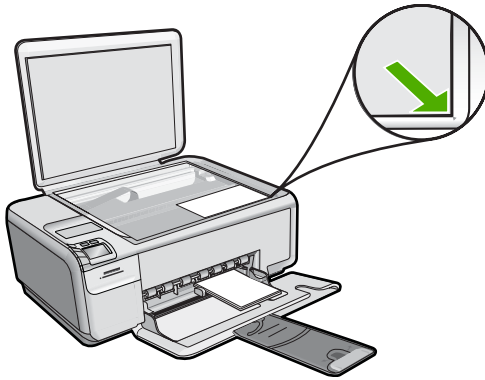
**Cause:** Vous avez essayé d'agrandir un original trop petit.

Si le problème persiste, passez à la solution suivante.

---

### Solution 2 : Placez correctement l'original sur la vitre.

**Solution:** Chargez l'original face à imprimer vers le bas dans l'angle avant droit de la vitre, comme illustré ci-dessous. Pour copier une photo, positionnez-la de sorte que la longueur de la photo soit contre le bord avant de la vitre.



**Cause:** L'original n'était pas placé correctement sur la vitre.

Si le problème persiste, passez à la solution suivante.

---

### Solution 3 : Essayez la vitre et la partie interne du couvercle protège-documents

**Solution:** Mettez le produit hors tension, débranchez le cordon d'alimentation et utilisez un chiffon doux pour frotter la vitre et l'intérieur du capot.

Pour plus d'informations, voir :

- « [Nettoyage de la vitre](#), » page 71
- « [Nettoyage du capot](#), » page 72

**Cause:** Des résidus peuvent s'être collés sur la vitre ou sur l'intérieur du couvercle. Le produit interprète tout ce qu'il détecte sur la vitre comme faisant partie de l'image.



## L'image est mal recadrée lorsque je réalise une copie sans bordures

Pour résoudre ce problème, essayez les solutions ci-après. Celles-ci sont répertoriées de telle sorte que la solution la plus probable est indiquée en premier. Si la première solution n'a pas permis de résoudre le problème, passez aux suivantes.

- [Solution 1 : Utilisez la fonction Redimensionner pour ajuster pour agrandir la photo](#)
- [Solution 2 : Utilisez la fonction Redimensionner pour ajuster pour réduire l'original selon le format du papier](#)

### Solution 1 : Utilisez la fonction Redimensionner pour ajuster pour agrandir la photo

**Solution:** Si vous souhaitez agrandir une photo pour créer une copie pleine page sans rogner sur les bords, utilisez la fonction **Redimensionner pour ajuster**.

Pour plus d'informations, voir :

« [Redimensionnement d'un original pour le faire tenir sur du papier Lettre ou A4,](#) » page 64

**Cause:** Le produit a découpé une partie de l'image sur les bords de la copie pour créer une impression sans bordures sans modifier les proportions de l'original.

Si le problème persiste, passez à la solution suivante.

---

### Solution 2 : Utilisez la fonction Redimensionner pour ajuster pour réduire l'original selon le format du papier

**Solution:** Si l'original est plus grand que le papier chargé dans le bac d'alimentation, utilisez la fonction **Redimensionner pour ajuster** pour le réduire aux dimensions du papier chargé dans le bac.

Pour plus d'informations, voir :

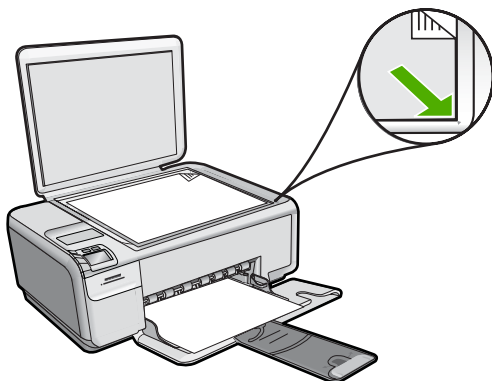
« [Redimensionnement d'un original pour le faire tenir sur du papier Lettre ou A4,](#) » page 64

**Cause:** L'original était plus grand que le papier contenu dans le bac.

---

### La page imprimée est blanche

**Solution:** Chargez l'original face à imprimer vers le bas dans l'angle avant droit de la vitre, comme illustré ci-dessous.



**Cause:** L'original n'était pas placé correctement sur la vitre.

## Une copie sans bordures présente une marge blanche

Pour résoudre ce problème, essayez les solutions ci-après. Celles-ci sont répertoriées de telle sorte que la solution la plus probable est indiquée en premier. Si la première solution n'a pas permis de résoudre le problème, passez aux suivantes.

- [Solution 1 : Numérisez, redimensionnez, puis imprimez la page](#)
- [Solution 2 : Utilisez du papier photo pour réaliser des copies sans bordures](#)

### Solution 1 : Numérisez, redimensionnez, puis imprimez la page

**Solution:** Lorsque vous réalisez une copie sans bordures d'un original très petit, le produit agrandit celui-ci jusqu'au pourcentage maximal. Il se peut alors que des espaces blancs restent tout autour de l'impression (le pourcentage maximum varie selon le modèle).

Selon la taille de la copie sans bordures que vous tentez de réaliser, la taille minimale de l'original varie. Par exemple, vous ne pouvez pas agrandir une photo de format carte d'identité pour créer une copie sans bordures de format Lettre.

Si vous souhaitez réaliser une copie sans bordures d'un original très petit, numérisez l'original dans l'ordinateur, redimensionnez l'image, puis imprimez une copie sans bordures de l'image agrandie.

**Cause:** Vous avez tenté de créer une copie sans bordures d'un original de très petite taille.

Si le problème persiste, passez à la solution suivante.

### Solution 2 : Utilisez du papier photo pour réaliser des copies sans bordures

**Solution:** Utilisez du papier photo pour réaliser des copies sans bordures.

Pour plus d'informations, voir :

- « [Chargement de papier photo de format standard ou petit format](#), » page 21
- « [Papiers recommandés pour l'impression et la copie](#), » page 18

**Cause:** Vous avez tenté de créer une copie sans bordures sans utiliser de papier photo.

---

## Dépannage des problèmes de numérisation

Cette rubrique vous aide à résoudre les problèmes de numérisation :

- [La numérisation s'arrête](#)
- [La numérisation a échoué](#)
- [La numérisation échoue à cause d'un manque de mémoire de l'ordinateur](#)
- [L'image numérisée est blanche](#)
- [L'image numérisée est mal cadrée](#)
- [La mise en page de l'image numérisée est incorrecte](#)
- [Des lignes en pointillés apparaissent à la place du texte sur l'image numérisée](#)
- [Le format de texte est incorrect](#)
- [Le texte est incorrect ou n'est pas imprimé](#)
- [La fonction de numérisation ne fonctionne pas](#)

### La numérisation s'arrête

**Solution:** Mettez le produit hors tension, puis de nouveau sous tension. Mettez l'ordinateur hors tension, puis à nouveau sous tension.

Si le problème persiste, essayez d'abaisser la résolution de numérisation.

**Cause:** Les ressources système de votre ordinateur étaient peut-être insuffisantes.

---

### La numérisation a échoué

Pour résoudre ce problème, essayez les solutions ci-après. Celles-ci sont répertoriées de telle sorte que la solution la plus probable est indiquée en premier. Si la première solution n'a pas permis de résoudre le problème, passez aux suivantes.

- [Solution 1 : Mettez l'ordinateur sous tension](#)
- [Solution 2 : Connectez l'ordinateur au produit à l'aide d'un câble USB standard.](#)
- [Solution 3 : Installez le logiciel HP Photosmart](#)
- [Solution 4 : Démarrez le logiciel HP Photosmart](#)

#### Solution 1 : Mettez l'ordinateur sous tension

**Solution:** Allumez l'ordinateur.

**Cause:** L'ordinateur n'était pas allumé.

Si le problème persiste, passez à la solution suivante.

---

#### Solution 2 : Connectez l'ordinateur au produit à l'aide d'un câble USB standard.

**Solution:** Connectez l'ordinateur au produit à l'aide d'un câble USB standard.

Pour plus d'informations, reportez-vous au Guide de configuration.

**Cause:** L'ordinateur n'était pas connecté au produit par un câble USB.  
Si le problème persiste, passez à la solution suivante.

---

### Solution 3 : Installez le logiciel HP Photosmart

**Solution:** Introduisez le CD d'installation HP Photosmart et installez le logiciel.  
Pour plus d'informations, reportez-vous au Guide de configuration.

**Cause:** Le logiciel HP Photosmart n'est peut-être pas installé.  
Si le problème persiste, passez à la solution suivante.

---

### Solution 4 : Démarrez le logiciel HP Photosmart

**Solution:** Lancez le logiciel installé avec le produit et tentez d'effectuer une nouvelle numérisation.

**Cause:** Le logiciel HP Photosmart était installé, mais n'était pas en cours d'exécution.

---

### La numérisation échoue à cause d'un manque de mémoire de l'ordinateur

**Solution:** Fermez tous les programmes non utilisés (y compris les programmes exécutés en arrière-plan, tels que les écrans de veille et les détecteurs de virus). Si vous désactivez votre détecteur de virus, n'oubliez pas de le réactiver à la fin de la numérisation.

Si cela ne fonctionne pas, il faudra peut-être redémarrer l'ordinateur. Certains programmes ne libèrent pas de mémoire lors de leur fermeture. Redémarrer l'ordinateur efface sa mémoire.

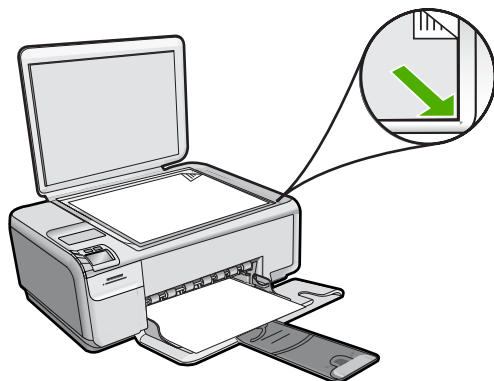
Si cette erreur se produit fréquemment ou si vous rencontrez des problèmes de mémoire dans d'autres programmes, vous devrez probablement augmenter la mémoire de votre ordinateur. Pour plus d'informations, reportez-vous au Guide de l'utilisateur fourni avec votre ordinateur.

**Cause:** Trop de programmes étaient ouverts sur votre ordinateur.

---

### L'image numérisée est blanche

**Solution:** Chargez l'original, face à imprimer vers le bas, dans l'angle avant droit de la vitre.



**Cause:** L'original n'était pas placé correctement sur la vitre.

---

### L'image numérisée est mal cadrée

**Solution:** La fonction de cadrage automatique du logiciel rogne sur tous les éléments qui ne font pas partie de l'image principale. Dans certains cas, il se peut que le résultat ne corresponde pas à vos attentes. Dans ce cas, désactivez la fonction de recadrage automatique et recadrez manuellement l'image numérisée, ou ne la modifiez pas.

**Cause:** Le logiciel était configuré pour recadrer automatiquement les images numérisées.

---

### La mise en page de l'image numérisée est incorrecte

**Solution:** Pour conserver la mise en page, désactivez la fonction de recadrage automatique dans le logiciel.

**Cause:** Le recadrage automatique modifiait la mise en page.

---

### Des lignes en pointillés apparaissent à la place du texte sur l'image numérisée

**Solution:** Réalisez une copie en noir et blanc de l'original et numérisez-la.

**Cause:** Si vous utilisez le type d'image **Texte** pour numériser le texte que vous vouliez modifier, il se peut que le numériseur n'ait pas reconnu le texte en couleur. Avec le type **Texte**, l'appareil numérise à 300 x 300 ppp, en noir et blanc.

Si vous avez numérisé un document original qui contient des graphiques ou des illustrations autour du texte, l'appareil n'a peut-être pas reconnu le texte.

---

### Le format de texte est incorrect

**Solution:** Certaines applications ne prennent pas en charge la mise en forme des textes encadrés. Le texte encadré correspond à l'un des paramètres de document numérisé dans le logiciel. Il gère des mises en page complexes, telles que les colonnes multiples d'une lettre d'information, en plaçant le texte dans différents

cadres sous l'application de destination. Sélectionnez le format approprié dans le logiciel de manière à conserver la mise en page et la mise en forme du texte numérisé.

**Cause:** Les paramètres de numérisation de documents étaient incorrects.

---

## Le texte est incorrect ou n'est pas imprimé

Pour résoudre ce problème, essayez les solutions ci-après. Celles-ci sont répertoriées de telle sorte que la solution la plus probable est indiquée en premier. Si la première solution n'a pas permis de résoudre le problème, passez aux suivantes.

- [Solution 1 : Réglez la luminosité dans le logiciel](#)
- [Solution 2 : Nettoyez la vitre et le capot](#)
- [Solution 3 : Sélectionnez la langue OCR appropriée](#)

### Solution 1 : Réglez la luminosité dans le logiciel

**Solution:** Réglez le paramètre de luminosité du logiciel, puis procédez à une nouvelle numérisation de l'original.

**Cause:** La luminosité n'était pas correctement réglée.

Si le problème persiste, passez à la solution suivante.

---

### Solution 2 : Nettoyez la vitre et le capot

**Solution:** Mettez le produit hors tension, débranchez le cordon d'alimentation et utilisez un chiffon doux pour frotter la vitre et l'intérieur du capot.

Pour plus d'informations, voir :

- « [Nettoyage du capot](#), » page 72
- « [Nettoyage de la vitre](#), » page 71


**Cause:** Des résidus peuvent s'être collés sur la vitre ou sur l'intérieur du capot. Cela peut générer des numérisations de mauvaise qualité.

Si le problème persiste, passez à la solution suivante.

---

### Solution 3 : Sélectionnez la langue OCR appropriée

**Solution:** Sélectionnez la langue du logiciel de reconnaissance de caractères (OCR) dans le logiciel.

 **Remarque** Si vous utilisez HP Photosmart Essential, le logiciel de reconnaissance optique (OCR) n'est peut-être pas installé sur votre ordinateur. Pour installer le logiciel d'OCR, vous devez insérer à nouveau le disque du logiciel et sélectionner **OCR** dans les options d'installation **Personnalisée**.

---

**Cause:** La langue de reconnaissance optique de caractères (OCR) n'était pas correctement définie dans les paramètres de numérisation de documents. Le paramètre **Langue OCR** indique au logiciel comment interpréter les caractères qu'il

voit sur l'image originale. Si le paramètre **Langue OCR** ne correspond pas à la langue de l'original, le texte numérisé peut être incompréhensible.

---

## La fonction de numérisation ne fonctionne pas

Pour résoudre ce problème, essayez les solutions ci-après. Celles-ci sont répertoriées de telle sorte que la solution la plus probable est indiquée en premier. Si la première solution n'a pas permis de résoudre le problème, passez aux suivantes.

- [Solution 1 : Mettez l'ordinateur sous tension](#)
- [Solution 2 : Vérifiez les câbles](#)
- [Solution 3 : Installez ou réinstallez le logiciel HP Photosmart](#)

### Solution 1 : Mettez l'ordinateur sous tension

**Solution:** Allumez l'ordinateur.

**Cause:** L'ordinateur était hors tension.

Si le problème persiste, passez à la solution suivante.

---

### Solution 2 : Vérifiez les câbles

**Solution:** Vérifiez les câbles qui connectent le produit à l'ordinateur.

**Cause:** Le produit n'était pas correctement connecté à l'ordinateur par un câble USB.

Si le problème persiste, passez à la solution suivante.

---

### Solution 3 : Installez ou réinstallez le logiciel HP Photosmart

**Solution:** Installez ou réinstallez le logiciel fourni avec le produit.

**Cause:** Le logiciel fourni avec le produit n'était pas installé, ou ne s'exécutait pas.

---

## Erreurs

Lorsqu'une erreur impliquant l'appareil survient, les voyants clignotent ou un message s'affiche sur l'écran de l'ordinateur.

Cette section contient les rubriques suivantes :

- [Messages de l'appareil](#)
- [Messages relatifs aux fichiers](#)
- [Messages d'ordre général relatifs à l'utilisateur](#)
- [Messages relatifs au papier](#)
- [Messages relatifs à l'alimentation et aux connexions](#)
- [Messages relatifs aux cartouches d'impression](#)

## Messages de l'appareil

Messages d'erreur associés à l'appareil :

- [Blocage du chariot](#)
- [Problèmes mécaniques](#)
- [Chariot bloqué](#)
- [Porte ouverte](#)
- [Version incorrecte du microprogramme](#)
- [Mémoire saturée](#)
- [Défaillance du scanner](#)
- [Erreurs de numérisation](#)
- [Impression impossible](#)
- [Il se peut que le logiciel ne soit pas correctement installé](#)
- [Le produit est introuvable](#)
- [Aucune cible de numérisation disponible n'a été détectée par le produit](#)
- [Le composant logiciel requis était introuvable ou incorrectement installé](#)
- [Une erreur de communication avec le produit est survenue.](#)
- [Logiciel HP Photosmart manquant](#)

### Blocage du chariot

Pour résoudre ce problème, essayez les solutions ci-après. Celles-ci sont répertoriées de telle sorte que la solution la plus probable est indiquée en premier. Si la première solution n'a pas permis de résoudre le problème, passez aux suivantes.

- [Solution 1 : Éliminez le bourrage papier par la trappe d'accès arrière](#)
- [Solution 2 : Éliminez le bourrage papier par l'avant](#)
- [Solution 3 : Assurez-vous que le chariot d'impression peut se déplacer librement](#)
- [Solution 4 : Vérifiez que le produit est convenablement branché à une prise d'alimentation électrique](#)
- [Solution 5 : Imprimez un rapport d'auto-test](#)
- [Solution 6 : Réinitialisez le produit](#)
- [Solution 7 : Contactez l'Assistance HP pour la maintenance](#)

### Solution 1 : Éliminez le bourrage papier par la trappe d'accès arrière

**Solution:** Éliminez le bourrage papier par la trappe d'accès arrière.

Pour plus d'informations, voir :

« [Élimination de bourrages papier](#), » page 105

**Cause:** Un bourrage papier s'est produit dans l'appareil.

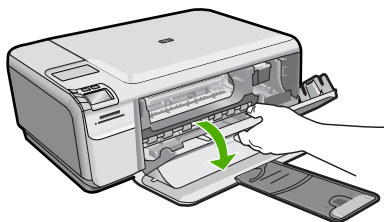
Si le problème persiste, passez à la solution suivante.

---

### Solution 2 : Éliminez le bourrage papier par l'avant

**Solution:** Mettez le produit hors tension et ouvrez la porte d'accès aux cartouches d'encre. Retirez avec précaution le papier éventuellement coincé entre les rouleaux, puis remettez le produit sous tension.





Si le problème persiste, passez à la solution suivante.

**Cause:** Du papier était coincé dans les rouleaux avant.

Si le problème persiste, passez à la solution suivante.

### Solution 3 : Assurez-vous que le chariot d'impression peut se déplacer librement

**Solution:** Débranchez le cordon d'alimentation si ce n'est pas déjà fait. Vérifiez que le chariot des cartouches d'impression se déplace librement d'un côté à l'autre de l'imprimante. Si le chariot est bloqué, ne le forcez pas à se déplacer.

△ **Attention** Veillez à ne pas exercer de pression sur le chariot des cartouches d'impression. Si le chariot est bloqué, ne forcez pas, car vous risquez d'endommager l'imprimante.

Pour plus d'informations, voir :

« [Le chariot est bloqué,](#) » page 212

**Cause:** Le chariot d'impression était bloqué.

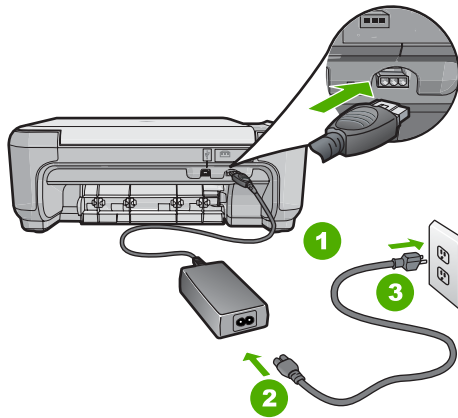
Si le problème persiste, passez à la solution suivante.

### Solution 4 : Vérifiez que le produit est convenablement branché à une prise d'alimentation électrique

**Solution:** Vérifiez que le produit est convenablement branché à une prise d'alimentation électrique appropriée.

#### Pour vérifier que le produit est convenablement branché à une prise d'alimentation électrique appropriée

1. Assurez-vous que vous utilisez le cordon d'alimentation fourni avec le produit.
2. Si le produit est relié à un ordinateur, assurez-vous que ce dernier est muni d'une prise d'alimentation reliée à la terre (c'est-à-dire à trois broches).
3. Assurez-vous que le cordon d'alimentation est correctement branché au produit et à l'adaptateur d'alimentation.
4. Branchez le cordon d'alimentation directement à une prise électrique.



1	Branchement de l'alimentation
2	Cordon et adaptateur d'alimentation
3	Prise de courant

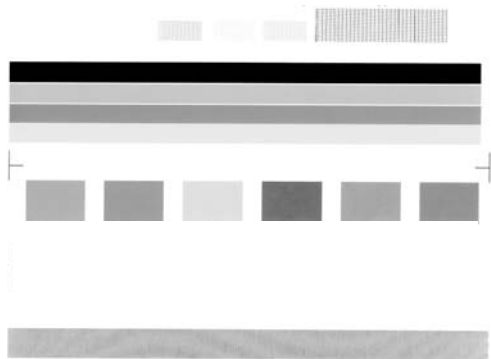
- Essayer d'imprimer à partir de votre ordinateur.  
Si le produit imprime lorsqu'il est branché directement à une prise électrique, tout en étant déconnecté de tout dispositif de protection contre les surtensions et de toute barrette d'alimentation, il se peut que le dispositif de protection contre les surtensions ou la barrette d'alimentation de délivre pas une tension suffisante pour le produit.
  - Si aucune impression sur le produit n'a lieu et que le chariot d'impression est bloqué, contactez l'assistance HP pour obtenir un dépannage.  
Rendez-vous sur le site : [www.hp.com/support](http://www.hp.com/support).  
Si vous y êtes invité, sélectionnez votre pays/région, puis cliquez sur **Contacteur HP** pour savoir comment contacter l'assistance technique.
- Cause:** La tension d'alimentation du produit est peut-être insuffisante.  
Si le problème persiste, passez à la solution suivante.

### Solution 5 : Imprimez un rapport d'auto-test

**Solution:** Imprimez un rapport d'auto-test afin de vérifier que le produit imprime normalement.

#### Pour imprimer un rapport d'auto-test

- Chargez du papier blanc ordinaire vierge au format A4 ou Lettre dans le bac d'alimentation.
- Appuyez sur le bouton **Effacer** et maintenez-le enfoncé, puis appuyez sur le bouton **Copier, Couleur**.  
L'appareil imprime un rapport d'auto-test qui peut indiquer la source du problème rencontré. Un exemple de la zone de test du niveau d'encre du rapport est présenté ci-dessous.



3. Les motifs de test doivent former une grille complète et les lignes de couleur épaisses doivent être entières.
  - Un motif comportant des lignes discontinues peut signifier que les buses présentent un problème. Vous devrez peut-être nettoyer les cartouches d'impression.
  - Si la ligne noire est absente, pâle, striée ou si elle contient des lignes, le problème vient peut-être de la cartouche d'impression noire ou photo dans le support de droite.
  - Si l'une des lignes couleur est manquante, pâle ou présente des lignes ou des stries, ceci peut indiquer un problème lié à la cartouche d'impression couleur dans l'emplacement de gauche.

Si le produit permet d'imprimer un rapport d'auto-test et (le cas échéant) d'imprimer à partir de l'ordinateur, il n'est pas nécessaire d'appliquer les solutions restantes, car le message d'erreur est sans doute erroné.

**Cause:** L'erreur ne correspondait à aucune défaillance.

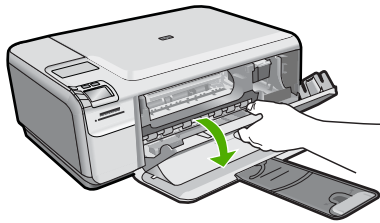
Si le problème persiste, passez à la solution suivante.

### Solution 6 : Réinitialisez le produit

**Solution:** Mettez le produit hors tension, puis débranchez le cordon d'alimentation. Rebranchez le cordon d'alimentation, puis appuyez sur le bouton **Marche/arrêt** pour mettre le produit sous tension.

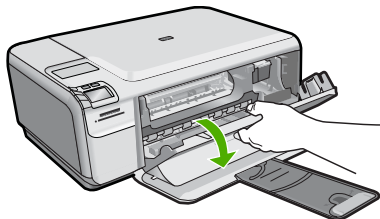
#### Pour réinitialiser le produit

1. Retirez tout le papier chargé dans le bac d'alimentation.
2. Assurez-vous que le produit est sous tension et débranchez le câble USB situé à l'arrière du produit.
3. Ouvrez le capot d'accès aux cartouches d'impression.



Le chariot d'impression doit pouvoir se déplacer vers l'extrémité droite du produit.

4. Retirez, puis réinsérez les cartouches d'impression.
5. Fermez la trappe d'accès aux cartouches d'impression.
6. Déconnectez le cordon d'alimentation du produit et patientez environ 60 secondes.
7. Rebranchez le câble d'alimentation sur le produit.
8. Mettez le produit sous tension à l'aide du bouton **Marche/arrêt**.
9. Ouvrez le capot d'accès aux cartouches d'impression.



Le chariot d'impression doit pouvoir se déplacer vers l'extrémité droite du produit.

10. Insérez à nouveau les cartouches d'impression dans les emplacements appropriés.
11. Fermez la trappe d'accès aux cartouches d'impression.
12. Chargez du papier dans le bac d'alimentation.
13. Si vous y êtes invité, imprimez une page d'étalonnage, puis numérisez-la.

**Cause:** Le produit a généré une erreur et a dû être réinitialisé.

Si le problème persiste, passez à la solution suivante.

---

### Solution 7 : Contactez l'Assistance HP pour la maintenance

**Solution:** Si vous avez procédé à toutes les étapes mentionnées dans les solutions précédentes et si le problème n'est toujours pas résolu, contactez le support HP pour obtenir une assistance.

Consultez le site : [www.hp.com/support](http://www.hp.com/support).

Si vous y êtes invité, sélectionnez votre pays/région, puis cliquez sur **Contacteur HP** pour contacter l'assistance technique.

**Cause:** Une assistance est peut-être nécessaire pour permettre le bon fonctionnement du produit ou du logiciel.

---

### Problèmes mécaniques

Pour résoudre ce problème, essayez les solutions ci-après. Celles-ci sont répertoriées de telle sorte que la solution la plus probable est indiquée en premier. Si la première solution n'a pas permis de résoudre le problème, passez aux suivantes.

- [Solution 1 : Suppression du bourrage papier](#)
- [Solution 2 : Enlevez les objets qui bloquent le chariot d'impression](#)

#### Solution 1 : Suppression du bourrage papier

**Solution:** Éliminez le bourrage papier.

Pour plus d'informations, voir :

« [Élimination de bourrages papier](#), » page 105

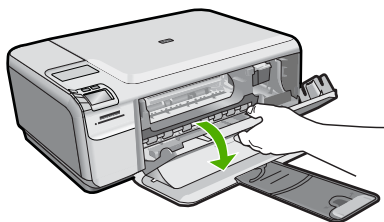
**Cause:** Un bourrage papier affectait le produit.

Si le problème persiste, passez à la solution suivante.

---

#### Solution 2 : Enlevez les objets qui bloquent le chariot d'impression

**Solution:** Ouvrez la porte d'accès aux cartouches d'impression pour accéder à la zone du chariot d'impression. Retirez les objets qui bloquent le chariot d'impression, y compris les éventuels matériaux d'emballage. Mettez le produit hors tension, puis de nouveau sous tension.

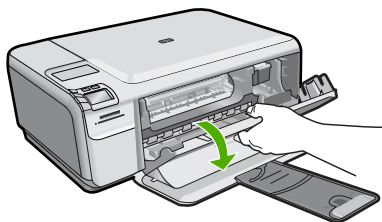


**Cause:** Le chariot d'impression était bloqué.

---

#### Chariot bloqué

**Solution:** Mettez le produit hors tension et ouvrez la porte d'accès aux cartouches d'encre. Retirez les objets qui bloquent le chariot d'impression (y compris les matériaux d'emballage), puis remettez le produit sous tension.



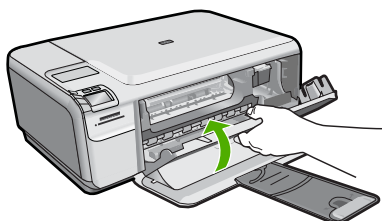
Suivez les invites qui s'affichent à l'écran pour poursuivre.

**Cause:** Le chariot d'impression était bloqué.

---

### Porte ouverte

**Solution:** Fermez la trappe d'accès aux cartouches d'impression.



**Cause:** Le capot d'accès aux cartouches d'impression était ouvert.

---

### Version incorrecte du microprogramme

**Solution:** Contactez l'assistance HP pour la maintenance.

Consultez le site : [www.hp.com/support](http://www.hp.com/support).

Si vous y êtes invité, sélectionnez votre pays/région, puis cliquez sur **Contacteur HP** pour savoir comment contacter l'assistance technique.

**Cause:** Le numéro de révision du microprogramme du produit ne correspondait pas à celui du logiciel.

---

### Mémoire saturée

**Solution:** Tentez de diminuer le nombre de copies effectuées à chaque fois.

**Cause:** Le document que vous étiez en train de copier dépassait la capacité mémoire du produit.

---

### Défaillance du scanner

**Solution:** Mettez le produit hors tension, puis de nouveau sous tension. Redémarrez l'ordinateur et réessayez de numériser.


Si le problème persiste, branchez l'appareil directement sur une prise secteur plutôt que sur un parasurtenseur ou une prise multiple. Si le problème persiste, contactez le centre d'assistance HP. Visitez le site [www.hp.com/support](http://www.hp.com/support). Si vous y êtes invité, sélectionnez votre pays/région, puis cliquez sur **Contacteur HP** pour savoir comment contacter l'assistance technique.

**Cause:** Le produit était occupé ou la numérisation avait été interrompue par une cause inconnue.

### Erreurs de numérisation

Consultez cette section si vous recevez l'une des erreurs suivantes :

- Une erreur de communication s'est produite avec le périphérique de numérisation.
- Le périphérique de numérisation n'a pas pu être initialisé.
- Le périphérique de numérisation est introuvable.
- Une erreur interne s'est produite.
- L'ordinateur ne peut pas communiquer avec le périphérique de numérisation.

 **Remarque** Avant de commencer le dépannage, effectuez une copie pour vérifier que le matériel fonctionne correctement. Si vous ne parvenez pas à effectuer de copie, voir « [Résolution des problèmes](#), » page 93 pour plus d'informations sur le dépannage.

Essayez chacune des solutions suivantes séparément. Après avoir mis en œuvre les étapes de chaque solution, essayez à nouveau de numériser. Si le produit ne fonctionne toujours pas, passez à la solution suivante.

- [Solution 1 : Vérifiez que le logiciel est correctement installé](#)
- [Solution 2 : Régénérez le gestionnaire de périphériques Windows](#)
- [Solution 3 : Vérifiez que le Moniteur d'imagerie numérique est en cours d'exécution](#)
- [Solution 4 : Vérifiez l'état du produit dans le Centre de solutions HP](#)
- [Solution 5 : Vérifiez la source d'alimentation](#)
- [Solution 6 : Vérifiez la connexion USB entre le produit et l'ordinateur](#)
- [Solution 7 : Essayez d'effectuer une numérisation avec le logiciel WIA \(Windows Image Acquisition\)](#)
- [Solution 8 : Désactivez le service Lexbces](#)
- [Solution 9 : Exécutez l'utilitaire de diagnostic de numérisation](#)
- [Solution 10 : Téléchargez et installez le correctif concernant les erreurs internes et défaillances de communications imprévues](#)
- [Solution 11 : Vérifiez le chipset et le contrôleur USB](#)
- [Solution 12 : Désinstallez, puis réinstallez le logiciel](#)

### Solution 1 : Vérifiez que le logiciel est correctement installé

**Solution:** Vérifiez que le logiciel a été correctement installé. Ouvrez le Centre de solutions HP et vérifiez que toutes les icônes sont présentes.

Si les boutons correspondant à votre produit (comme **Réaliser des copies**) n'apparaissent pas, l'installation n'est peut-être pas terminée et vous devrez peut-être désinstaller et réinstaller le logiciel. Ne vous contentez pas de supprimer les

fichiers d'application du produit sur votre disque dur. Assurez-vous de les désinstaller à l'aide de l'utilitaire fourni avec le logiciel.

### Pour désinstaller, puis réinstaller le logiciel

1. Dans la barre des tâches de Windows, cliquez sur **Démarrer, Paramètres, Panneau de configuration** (ou seulement **Panneau de configuration**).
2. Double-cliquez sur l'icône **Ajouter/supprimer une imprimante** (ou cliquez sur **Désinstaller un programme**).
3. Sélectionnez l'entrée **Logiciel de pilote HP Photosmart tout-en-un** (HP Photosmart All-In-One Driver Software) et cliquez sur **Modifier/Supprimer**. Suivez les instructions qui s'affichent à l'écran.
4. Déconnectez le produit de l'ordinateur.
5. Redémarrez l'ordinateur.



**Remarque** Il est important de déconnecter l'appareil avant de redémarrer l'ordinateur. Ne connectez pas l'appareil à l'ordinateur avant d'avoir réinstallé le logiciel.

6. Insérez le CD-ROM du produit dans le lecteur de CD-ROM de votre ordinateur, puis lancez le programme d'installation.



**Remarque** Si le programme d'installation ne s'affiche pas, recherchez le fichier setup.exe sur le lecteur de CD-ROM, puis double-cliquez dessus.

**Remarque** Quand l'ordinateur est mis sous tension, un groupe de logiciels appelés programmes résidents (TSR - Terminate and Stay Resident) se charge automatiquement. Ces programmes activent certains utilitaires de l'ordinateur, tels que le logiciel antivirus, qui ne sont pas nécessaires au fonctionnement de l'ordinateur. Occasionnellement, les TSR empêchent le logiciel HP de se charger, si bien qu'il ne peut pas s'installer correctement. Sous Windows Vista et Windows XP, utilisez l'utilitaire MSCONFIG pour empêcher les programmes et les services TSR de démarrer.

7. Suivez les instructions à l'écran et celles fournies dans le Guide de configuration livré avec le produit.

Après avoir réinstallé le logiciel, essayez à nouveau de numériser.

**Cause:** L'installation du logiciel n'était pas terminée.

Si le problème persiste, passez à la solution suivante.

## Solution 2 : Régénérez le gestionnaire de périphériques Windows

**Solution:** Régénérez le gestionnaire de périphériques Windows.

### Pour régénérer le gestionnaire de périphériques Windows

1. Dans la barre des tâches de Windows, cliquez sur **Démarrer, Poste de travail**, puis **Propriétés**.
2. Cliquez sur l'onglet **Matériel**, puis sur **Gestionnaire de périphériques**.
3. Cliquez deux fois sur **Contrôleurs de bus série universel**.



4. Cliquez sur **Unité composite USB**, puis sur **Action** et **Désinstaller**.  
Si un écran vous invite à confirmer la suppression, confirmez la suppression.
5. Déconnectez le câble USB du produit.
6. Patientez quelques secondes, puis rebranchez le câble.  
Ceci devrait relancer la fonction de détection de périphérique de Windows (Plug and Play). Il est possible qu'un écran **Nouveau matériel détecté** apparaisse.
7. Cliquez sur **Suivant** dans les différents écrans de l'Assistant pour installer le Périphérique USB Composite.
8. Cliquez sur **Terminer** pour terminer l'installation.
9. Essayez d'effectuer une nouvelle numérisation.
10. Si cette procédure ne permet pas de résoudre le problème, essayez de connecter le produit à l'ordinateur en utilisant un autre câble USB.

**Cause:** Les problèmes de communication entre le produit et le contrôleur USB peuvent avoir provoqué cette erreur. Elle peut être due à une installation incomplète, à un câble USB de plus de 3 mètres ou à un câble USB défectueux.

Si le problème persiste, passez à la solution suivante.

### Solution 3 : Vérifiez que le Moniteur d'imagerie numérique est en cours d'exécution

**Solution:** Vérifiez que le **Moniteur d'imagerie numérique** est en cours d'exécution.

**Pour vérifier que le Moniteur d'imagerie numérique est en cours d'exécution.**

1. Recherchez l'icône **Moniteur d'imagerie numérique** (Digital Imaging Monitor) dans la barre des tâches du système, située dans la partie inférieure droite de l'écran, près de l'horloge.
2. Si l'icône **Moniteur d'imagerie numérique** est absente, redémarrez l'ordinateur.
3. Une fois l'ordinateur redémarré, tentez à nouveau de numériser.

**Cause:** Le **Moniteur d'imagerie numérique** n'était pas en cours d'exécution.

Si le problème persiste, passez à la solution suivante.

### Solution 4 : Vérifiez l'état du produit dans le Centre de solutions HP

**Solution:** Vérifiez l'état du produit dans le Centre de solutions HP.

**Vérification de l'état de l'appareil**

1. Dans la barre des tâches de Windows, cliquez sur **Démarrer**, **Programmes** ou **Tous les programmes**, **HP**, **Centre de solutions HP**.
2. Vérifiez que l'appareil figure dans la zone **Sélectionner le périphérique** ou que l'onglet approprié est sélectionné.
3. Cliquez sur **Etat**.  
Si l'appareil fonctionne correctement, un message indique que l'appareil est prêt.

4. Si un message d'erreur de **déconnexion** s'affiche, vérifiez s'il n'existe pas une autre instance ou un autre onglet correspondant à l'appareil et affichant un numéro de copie (Tout-en-un HP Photosmart série C4400 2, par exemple).
5. Sélectionnez la deuxième occurrence et répétez les étapes 2 à 4.
6. Essayez d'effectuer une nouvelle numérisation.

**Cause:** Il se peut que deux instances du produit soient connectées au Centre de solutions HP.

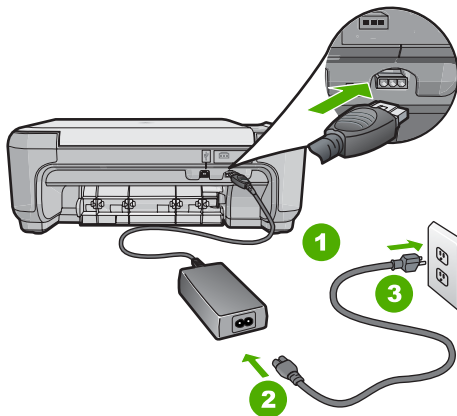
Si le problème persiste, passez à la solution suivante.

### Solution 5 : Vérifiez la source d'alimentation

**Solution:** Vérifiez la source d'alimentation.

#### Vérification du bloc d'alimentation

1. Assurez-vous que le cordon d'alimentation est correctement branché à l'appareil et à l'adaptateur. Branchez le cordon d'alimentation à une prise de courant, à un parasurtenseur ou à une prise multiple.



1	Raccordement électrique
2	Cordon d'alimentation et adaptateur
3	Prise de courant

2. Vérifiez que l'appareil est sous tension.
3. Si l'appareil ne reçoit pas de courant électrique, connectez-le à une autre prise de courant.
4. Mettez-le hors tension et réinitialisez-le en déconnectant son cordon d'alimentation.
5. Patientez 5 secondes et rebranchez le cordon d'alimentation.
6. Mettez l'appareil sous tension.
7. Essayez d'effectuer une nouvelle numérisation.

**Cause:** Le produit n'était pas correctement connecté à une source d'alimentation et a dû être réinitialisé.

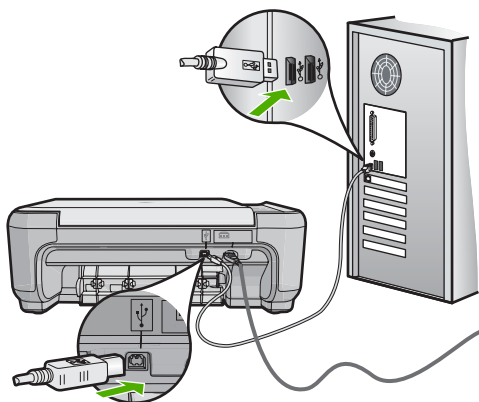
Si le problème persiste, passez à la solution suivante.

### Solution 6 : Vérifiez la connexion USB entre le produit et l'ordinateur

**Solution:** Vérifiez la connexion USB entre le produit et l'ordinateur.


#### Vérification de la connexion USB

1. Vérifiez que le câble USB est correctement branché au port USB situé à l'arrière de l'appareil.
2. Assurez-vous que l'autre extrémité du câble USB est branchée à un port USB de votre ordinateur.



3. Essayez d'effectuer une nouvelle numérisation.  
Si le problème persiste, passez à l'étape suivante.
4. Procédez de l'une des manières suivantes, selon la façon dont l'appareil est connecté à l'ordinateur :
  - Si le câble USB est connecté à un concentrateur USB, débranchez-le puis rebranchez-le sur ce dernier. En cas d'échec, éteignez puis rallumez le concentrateur. Déconnectez le câble du concentrateur et connectez-le directement à l'ordinateur.
  - Si le câble USB est connecté à la station d'accueil d'un ordinateur portable, déconnectez-le de la station et branchez-le directement sur l'ordinateur.
  - Si le câble USB est directement connecté à l'ordinateur, branchez-le sur un autre port USB de l'ordinateur.
5. Si d'autres périphériques USB sont connectés à l'ordinateur, déconnectez-les à l'exception de la souris et du clavier.

6. Vérifiez que le câble USB fonctionne correctement.

 **Remarque** Si vous utilisez un vieux câble, il est possible que ce dernier ne fonctionne pas correctement. Connectez-le à un autre appareil pour vérifier s'il fonctionne. En cas de problème, remplacez-le. Vérifiez également que la longueur du câble n'excède pas 3 mètres.

7. Si vous disposez d'un autre câble USB, utilisez-le.
8. Redémarrez l'ordinateur.
9. Redémarrez l'ordinateur et effectuez une nouvelle numérisation.

**Cause:** Le produit n'était pas correctement connecté à l'ordinateur.

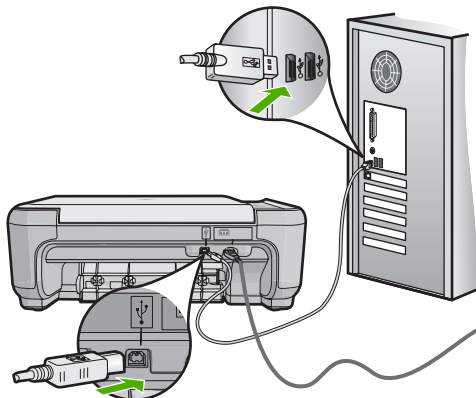
Si le problème persiste, passez à la solution suivante.

### Solution 7 : Essayez d'effectuer une numérisation avec le logiciel WIA (Windows Image Acquisition)

**Solution:** Essayez d'effectuer une numérisation avec le logiciel WIA (Windows Image Acquisition) au lieu du Centre de solutions HP.

#### Pour numériser à l'aide du logiciel WIA

1. Assurez-vous que le produit est sous tension.
2. Vérifiez que le câble USB est correctement branché au port USB à l'arrière du produit.  
Le câble USB est correctement branché si les icônes USB sont orientées vers le haut.
3. Assurez-vous que l'autre extrémité du câble USB est branchée à un port USB de votre ordinateur.



4. Dans la barre des tâches de Windows, cliquez sur **Démarrer**, puis **Programmes** ou **Tous les programmes**, puis sur **Accessoires**.
5. Cliquez sur **Imagerie**.

6. Une fois dans l'application d'imagerie, cliquez sur **Fichier**, puis sur **Sélectionner le périphérique**.
7. Sélectionnez votre produit dans la liste des sources TWAIN.
8. Cliquez sur **Fichier**, puis sur **Nouvelle numérisation**.  
L'imagerie Windows numérise à partir du périphérique à l'aide du logiciel TWAIN, au lieu du Centre de solutions HP.


**Cause:** Si vous êtes parvenu à numériser à l'aide de WIA, cela indique qu'un problème affecte le Centre de solutions HP. Vous pouvez continuer à utiliser WIA pour effectuer des numérisations, ou essayer d'appliquer la solution suivante.

Si le problème persiste, passez à la solution suivante.

### Solution 8 : Désactivez le service Lexbces

**Solution:** Vérifiez si le service **Lexbces** est démarré et désactivez-le.

Si un appareil tout-en-un Lexmark ou Dell est connecté via un câble USB à un ordinateur sur lequel le produit est installé, il est possible que le logiciel HP ne puisse pas effectuer de numérisation, car le service **Lexbces** est en cours d'exécution.

 **Remarque** Cette solution s'applique uniquement si vous possédez un appareil tout-en-un de marque Lexmark ou Dell.

#### Pour rechercher et désactiver le service

1. Connectez-vous à Windows en tant qu'Administrateur.
2. Appuyez sur **Ctrl + Alt + Suppr** pour ouvrir le **Gestionnaire des tâches**.
3. Cliquez sur l'onglet **Processus**.
4. Si le service Lexbceserver figure dans la liste **Nom de l'image**, désactivez-le.

#### Pour désactiver le service

- a. Dans la barre des tâches de Windows, cliquez sur **Démarrer, Poste de travail**, puis **Gérer**.  
La fenêtre **Gestion de l'ordinateur** s'ouvre.
  - b. Double-cliquez sur **Services et applications**, puis cliquez sur **Services**.
  - c. Dans la sous-fenêtre de droite, cliquez avec le bouton droit sur **Lexbceserver**, puis cliquez sur **Propriétés**.
  - d. Sous l'onglet **Général**, dans la zone **Statut du service**, cliquez sur **Arrêter**.
  - e. Dans la liste déroulante **Type de démarrage**, choisissez **Désactivé** et cliquez sur **OK**.
  - f. Cliquez sur **OK** pour fermer la boîte de dialogue.
5. Sauvegardez le Registre.

△ **Attention** La modification incorrecte du registre peut gravement endommager votre système. Avant d'effectuer des modifications dans le registre, sauvegardez les données vitales contenues dans l'ordinateur.

### Pour sauvegarder le Registre

- a. Dans la barre des tâches de Windows, cliquez sur **Démarrer**.
  - b. En fonction de votre système d'exploitation, exécutez l'une des opérations suivantes :
    - Sous Windows Vista : Dans **Démarrer la recherche**, entrez `regedit` et appuyez sur **Entrée**.  
Lorsque la fenêtre Contrôle des comptes d'utilisateurs s'ouvre, cliquez sur **Continuer**.
    - Sous Windows XP : Cliquez sur **Exécuter**. Lorsque la fenêtre **Exécuter** s'affiche, entrez `regedit` et appuyez sur **Entrée**.  
L'**Editeur de registre** s'affiche.
  - c. Dans l'**Editeur de registre**, sélectionnez **Poste de travail**.
  - d. L'entrée **Poste de travail** étant sélectionnée, cliquez sur **Fichier**, puis **Exporter**.
  - e. Placez-vous dans un emplacement de stockage facile à mémoriser ; par exemple : **Mes documents** ou **Bureau**.
  - f. Dans la zone **Étendue de l'exportation**, sélectionnez **Tout**.
  - g. Entrez un nom de fichier correspondant au registre sauvegardé.  
HP recommande d'utiliser un nom contenant la date actuelle ; par exemple : Sauvegarde registre 04\_08\_07.
  - h. Cliquez sur **Enregistrer** pour sauvegarder le registre.
6. Modifiez le Registre.

### Pour modifier le Registre

- a. Sélectionnez la clé de registre **HKEY\_LOCAL\_MACHINE\System\CurrentControlSet\Services\Spooler**.  
Les détails sur la clé de registre s'affichent dans la sous-fenêtre de droite.
- b. Contrôlez la chaîne de données **DependOnService** (dans la sous-fenêtre de droite) pour vérifier si **lexbcs** figure dans la colonne **Données**.
- c. Si la colonne **Données** contient l'entrée **lexbcs**, cliquez avec le bouton droit sur **DependOnService** et sélectionnez **Modifier**.  
Effectuez l'une des opérations suivantes.
  - Si seule l'entrée **lexbcs** est visible, mais pas l'entrée **RPCSS**, supprimez **lexbcs** et entrez **RPCSS**.
  - Si les entrées **lexbcs** et **RPCSS** sont toutes les deux visibles, supprimez uniquement l'entrée **lexbcs** et conservez **RPCSS**.
- d. Cliquez sur **OK**.

7. Redémarrez votre ordinateur et réessayez de numériser.  
En cas d'échec de la numérisation, passez à l'étape suivante afin de redémarrer le service **Lexbcserver**.



**Remarque** Le redémarrage du service permet d'activer le fonctionnement normal des périphériques Lexmark et Dell sans incidence sur le logiciel HP.

8. Redémarrez le service **Lexbcserver**.

#### Pour redémarrer le service

- a. Dans la barre des tâches de Windows, cliquez sur **Démarrer, Poste de travail**, puis **Gérer**.  
La fenêtre **Gestion de l'ordinateur** s'ouvre.
- b. Double-cliquez sur **Services et applications**, puis cliquez sur **Services**.
- c. Dans la sous-fenêtre de droite, cliquez avec le bouton droit sur **Lexbcserver**, puis cliquez sur **Propriétés**.
- d. Sous l'onglet **Général**, dans la zone **Statut du service**, cliquez sur **Démarrer**.
- e. Dans la liste déroulante **Type de démarrage**, choisissez **Automatique** et cliquez sur **OK**.
- f. Cliquez sur **OK** pour fermer la boîte de dialogue.

**Cause:** Le service **Lexbcserver** installé par un imprimante Lexmark, ou un appareil tout-en-un de marque Lexmark ou Dell, a provoqué une erreur de communication lors de la numérisation.

Si le problème persiste, passez à la solution suivante.

### Solution 9 : Exécutez l'utilitaire de diagnostic de numérisation

**Solution:** Téléchargez et exécutez l'utilitaire **Diagnostic de numérisation** pour rechercher et corriger les incidents affectant votre produit.

#### Téléchargement et exécution de l'utilitaire de diagnostic du scanner

1. Consultez le site : [www.hp.com](http://www.hp.com) et cliquez sur **Téléchargement de pilotes et de logiciels**.
2. Sélectionnez **Téléchargement de pilotes et logiciels (et micrologiciels)**.
3. Entrez le nom et le numéro du modèle de votre appareil dans le champ approprié puis appuyez sur **Entrée**.
4. Sélectionnez le système d'exploitation de l'ordinateur sur lequel le logiciel est installé.
5. Allez à la section **Utilitaire** et téléchargez l'utilitaire **HP de diagnostic du scanner**.
6. Essayez d'effectuer une numérisation.  
Une croix rouge est affichée en regard de tout élément HP présentant une erreur.  
Une coche verte est affichée en regard de tous les autres éléments. L'utilitaire dispose d'un bouton **Réparer** permettant de corriger les erreurs.

**Cause:** Un problème de connexion a eu lieu entre le produit et l'ordinateur.

Si le problème persiste, passez à la solution suivante.

---

### **Solution 10 : Téléchargez et installez le correctif concernant les erreurs internes et défaillances de communications imprévues**

**Solution:** Téléchargez et installez le correctif concernant les **erreurs internes et défaillances de communications imprévues**.

Ce correctif résout l'erreur « **Une erreur interne inattendue s'est produite.** » ainsi que les autres erreurs de communication rencontrées avec le produit.

#### **Installation du correctif**

1. Consultez le site : [www.hp.com](http://www.hp.com) et cliquez sur **Téléchargement de pilotes et de logiciels**.
2. Sélectionnez **Téléchargement de pilotes et logiciels (et micrologiciels)**.
3. Sélectionnez le système d'exploitation de l'ordinateur sur lequel le logiciel est installé.
4. Allez à la section **Correctifs** et téléchargez **Correctif pour échec de communication et erreur interne inattendue avec HP Image zone/Photo et imagerie**.
5. Cliquez deux fois sur le correctif pour l'installer sur l'ordinateur.
6. Essayez d'effectuer une numérisation.

**Cause:** L'installation du correctif concernant les **erreurs internes et défaillances de communications imprévues** était nécessaire.

Si le problème persiste, passez à la solution suivante.

---

### **Solution 11 : Vérifiez le chipset et le contrôleur USB**


**Solution:** Vérifiez le chipset et le contrôleur USB.

Des erreurs de communication avec le scanner peuvent survenir suite à des problèmes de compatibilité avec les chipsets USB installés sur l'ordinateur. Ces incidents sont dus à une non correspondance entre le délai d'établissement d'une liaison entre le chipset du produit HP et certains types de chipsets USB présents sur l'ordinateur.

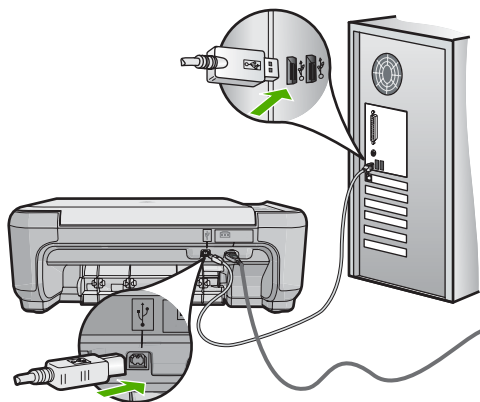
#### **Pour vérifier le chipset et le contrôleur USB**

1. Dans la barre des tâches de Windows, cliquez sur **Démarrer, Poste de travail**, puis **Propriétés**.
2. Cliquez sur l'onglet **Matériel**, puis sur **Gestionnaire de périphériques**.
3. Ouvrez l'option **Contrôleurs de bus USB** en cliquant sur le signe plus (+).
4. Assurez-vous que les chipsets suivants figurent dans la liste :
  - SIS 7001 USB host controller
  - Chipsets ALI
  - Contrôleurs d'hôte universels NEC
  - Intel 82801 AA, Intel 82801BA/BAM

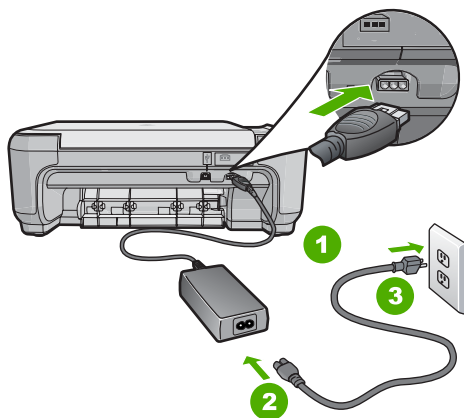


 **Remarque** Cette liste n'est pas exhaustive. Si vous rencontrez des problèmes de communication lors de la numérisation, procédez comme suit pour les résoudre.

5. Débranchez tous les périphériques USB (imprimantes, scanners, appareils photo, etc.) de l'ordinateur, à l'exception de la souris et du clavier.
6. Reconnectez le câble USB au port USB situé à l'arrière du produit.
7. Reconnectez l'autre extrémité du câble USB à un port USB de votre ordinateur.



8. Assurez-vous que le cordon d'alimentation est correctement branché au produit et à l'adaptateur d'alimentation. Branchez le cordon d'alimentation à une prise de courant, à un parasurtenseur ou à une prise multiple.



1	Branchement de l'alimentation
2	Cordon et adaptateur d'alimentation
3	Prise de courant

9. Mettez le produit sous tension.
10. Imprimez un rapport d'auto-test afin de vérifier les fonctionnalités de base du produit.  
Pour plus d'informations sur l'impression d'un rapport d'auto-test, reportez-vous à la procédure suivante.
11. Essayez d'effectuer une numérisation.  
Si la numérisation aboutit, il se peut que d'autres périphériques USB connectés à l'ordinateur soient à l'origine du problème.
12. Si la numérisation aboutit, connectez les périphériques USB un par un à l'ordinateur.
13. Testez la fonction de numérisation après chaque connexion, jusqu'à ce que vous ayez identifié l'équipement qui est à l'origine du problème.
14. Si aucune numérisation ne peut être effectuée sur le produit. Ou encore, si aucune communication ne peut être établie avec l'ordinateur, ni avec aucun des périphériques USB connectés, connectez un concentrateur USB équipé d'une alimentation électrique entre le produit et l'ordinateur.  
Cette configuration est susceptible de permettre l'établissement ou le maintien d'une connexion entre le produit et l'ordinateur. Pour plus d'informations sur les concentrateurs USB, reportez-vous à la section suivante.

#### Pour imprimer un rapport d'auto-test

1. Chargez du papier blanc ordinaire vierge au format A4 ou Lettre dans le bac d'alimentation.
2. Appuyez sur le bouton **Effacer** et maintenez-le enfoncé, puis appuyez sur le bouton **Copier, Couleur**.  
L'appareil imprime un rapport d'auto-test qui peut indiquer la source du problème rencontré. Un exemple de la zone de test du niveau d'encre du rapport est présenté ci-dessous.



3. Les motifs de test doivent former une grille complète et les lignes de couleur épaisses doivent être entières.
  - Un motif comportant des lignes discontinues peut signifier que les buses présentent un problème. Vous devrez peut-être nettoyer les cartouches d'impression.
  - Si la ligne noire est absente, pâle, striée ou si elle contient des lignes, le problème vient peut-être de la cartouche d'impression noire ou photo dans le support de droite.
  - Si l'une des lignes couleur est manquante, pâle ou présente des lignes ou des stries, ceci peut indiquer un problème lié à la cartouche d'impression couleur dans l'emplacement de gauche.

#### Plus d'informations sur l'utilisation d'un concentrateur USB

- Assurez-vous que le concentrateur USB possède une alimentation électrique et que celle-ci est branchée sur le secteur.  
Certains concentrateurs à alimentation électrique ne sont pas livrés en standard avec cette dernière.
- Le concentrateur doit être branché à une source d'alimentation.
- Certains concentrateurs ne peuvent pas gérer plus de quatre périphériques USB sous tension maximale. Vous pouvez connecter un maximum de cinq concentrateurs sur le système.
- Si des conflits surviennent entre votre produit et un concentrateur; ou que plus de quatre périphériques sont connectés au concentrateur, reliez le produit au concentrateur qui est directement connecté à l'ordinateur, sauf spécifications contraires.

**Cause:** Un problème de compatibilité s'était produit avec les chipsets USB installés sur l'ordinateur.

Si le problème persiste, passez à la solution suivante.

### Solution 12 : Désinstallez, puis réinstallez le logiciel

**Solution:** Désinstallez entièrement le logiciel, puis réinstallez-le.

#### Pour désinstaller le logiciel et réinitialiser le produit

1. Déconnectez et réinitialisez le produit.

##### Pour déconnecter et réinitialiser le produit

- a. Assurez-vous que le produit est sous tension.
  - b. Appuyez sur le bouton **Marche/arrêt** pour mettre le produit hors tension.
  - c. Débranchez le cordon d'alimentation à l'arrière du produit.
  - d. Reconnectez le cordon d'alimentation à l'arrière du produit.
  - e. Appuyez sur le bouton **Marche/arrêt** pour mettre le produit sous tension.
2. Désinstallez complètement le logiciel.



**Remarque** Il est primordial d'effectuer avec soin la procédure de désinstallation afin de garantir que le logiciel a été totalement supprimé de votre ordinateur avant sa réinstallation.

### Pour désinstaller complètement le logiciel

- Dans la barre des tâches de Windows, cliquez sur **Démarrer, Paramètres, Panneau de configuration** (ou seulement **Panneau de configuration**).
- Double-cliquez sur l'icône **Ajouter/supprimer une imprimante** (ou cliquez sur **Désinstaller un programme**).
- Retirez tous les éléments liés au logiciel HP Photosmart.



**Attention** Si l'ordinateur est de marque HP ou Compaq, **ne supprimez pas** les applications autres que celles indiquées dans la liste ci-dessous.

- Fonctions du périphérique d'imagerie HP
  - HP Document Viewer (Visionneuse de documents HP)
  - HP Photosmart Essential
  - HP Image Zone
  - Galerie photo et imagerie HP
  - HP Photosmart, Officejet, Deskjet (avec le nom du produit et le numéro de version du logiciel)
  - HP Software Update (logiciel de mise à jour HP)
  - HP Share-to Web
  - Centre de solutions HP
  - HP Director
  - HP Memories Disk Greeting Card Creator 32
- Accédez au répertoire C:\Program Files\HP ou C:\Program Files\Hewlett-Packard (pour certains produits plus anciens) et supprimez le dossier Digital Imaging.
  - Accédez au répertoire C:\WINDOWS et renommez le dossier twain\_32 sous le nom twain\_32 old.
3. Arrêtez les programmes s'exécutant en tâche de fond.



**Remarque** Quand l'ordinateur est mis sous tension, un groupe de logiciels appelés programmes résidents (TSR - Terminate and Stay Resident) se charge automatiquement. Ces programmes activent certains utilitaires de l'ordinateur, tels que le logiciel antivirus, mais ne sont pas nécessaires au fonctionnement de l'ordinateur. Occasionnellement, les TSR empêchent le logiciel HP de se charger, si bien qu'il ne peut pas s'installer correctement. Sous Windows Vista et Windows XP, utilisez l'utilitaire MSCONFIG pour empêcher les programmes et les services TSR de démarrer.

**Pour arrêter les programmes s'exécutant en tâche de fond**

- a. Dans la barre des tâches de Windows, cliquez sur **Démarrer**.
- b. En fonction de votre système d'exploitation, exécutez l'une des opérations suivantes :
  - Sous Windows Vista : Dans **Démarrer la recherche**, entrez `MSCONFIG` et appuyez sur **Entrée**.  
Lorsque la fenêtre Contrôle des comptes d'utilisateurs s'ouvre, cliquez sur **Continuer**.
  - Sous Windows XP : Cliquez sur **Exécuter**. Lorsque la fenêtre **Exécuter** s'affiche, entrez `MSCONFIG` et appuyez sur **Entrée**.  
L'écran de l'utilitaire **MSCONFIG** s'affiche.
- c. Cliquez sur l'onglet **Général**.
- d. Cliquez sur **Démarrage sélectif**.
- e. Si la case en regard de l'option **Charger les éléments de démarrage** est cochée, cliquez dessus pour la désélectionner.
- f. Cliquez sur l'onglet **Services** et cochez la case **Masquer tous les services Microsoft**.
- g. Cliquez sur **Désactiver tout**.
- h. Cliquez sur **Appliquer**, puis sur **Fermer**.



**Remarque** Si un message **Accès refusé** s'affiche pendant que vous procédez aux modifications, cliquez sur **OK** et poursuivez. Ce message ne vous empêchera pas d'effectuer les modifications.

---

- i. Cliquez sur **Redémarrer** pour que les modifications soient prises en compte par l'ordinateur au prochain redémarrage.  
Au redémarrage de l'ordinateur, le message « **Vous avez utilisé l'utilitaire de configuration système pour apporter des modifications aux paramètres de démarrage de Windows.** » s'affiche.
  - j. Cliquez sur la case à cocher en regard de l'option **Ne plus afficher ce message**.
4. Exécutez l'utilitaire **Nettoyage de disque** pour supprimer les fichiers et dossiers temporaires.

**Pour exécuter l'utilitaire de nettoyage de disque**

- a. Dans la barre des tâches de Windows, cliquez sur **Démarrer**, puis **Programmes** ou **Tous les programmes**, puis sur **Accessoires**.
- b. Cliquez sur **Outils système**, puis sur **Nettoyage de disque**.  
L'utilitaire **Nettoyage de disque** analyse le disque dur et affiche un rapport contenant la liste des composants à supprimer.

- c. Sélectionnez les cases appropriées pour supprimer les composants inutiles.

### Informations complémentaires sur l'utilitaire de nettoyage de disque

L'utilitaire de nettoyage de disque libère de l'espace sur le disque dur de votre ordinateur en procédant de la façon suivante :

- Suppression des fichiers Internet temporaires
- Suppression des fichiers programme téléchargés
- Vidage de la Corbeille
- Suppression des fichiers de votre dossier temporaire
- Suppression des fichiers créés par d'autres outils Windows
- Suppression des composants Windows optionnels que vous n'utilisez pas


- d. Après avoir sélectionné les composants à supprimer, cliquez sur **OK**.

5. Installez le logiciel.

### Pour installer le logiciel

- a. Insérez le CD-ROM du logiciel dans le lecteur de CD-ROM de l'ordinateur. L'installation du logiciel démarre automatiquement.

---

 **Remarque** Si l'installation ne démarre pas automatiquement, dans le menu **Démarrer** de Windows, cliquez sur **Démarrer la recherche** (ou **Exécuter**). Dans la boîte de dialogue **Démarrer la recherche** (ou **Exécuter**), tapez sur `d:\setup.exe` et appuyez sur **Entrée**. Si votre lecteur de CD-ROM n'est pas affecté à la lettre D, entrez la lettre correspondant au lecteur.

---

- b. Suivez les instructions qui s'affichent sur l'écran de l'ordinateur pour installer le logiciel.

6. Essayez d'utiliser à nouveau le produit.

**Cause:** La désinstallation et la réinstallation complètes du logiciel étaient nécessaires.

---

### Impression impossible

Pour résoudre ce problème, essayez les solutions ci-après. Celles-ci sont répertoriées de telle sorte que la solution la plus probable est indiquée en premier. Si la première solution n'a pas permis de résoudre le problème, passez aux suivantes.

- [Solution 1 : Imprimez une page de test](#)
- [Solution 2 : Suppression de la file d'attente d'impression](#)
- [Solution 3 : Débranchez, puis rebranchez le câble USB](#)
- [Solution 4 : Vérifiez que le produit est sélectionné en tant qu'imprimante par défaut.](#)
- [Solution 5 : Déterminez si l'imprimante est en pause ou hors ligne](#)
- [Solution 6 : Effacez manuellement la file d'attente d'impression](#)
- [Solution 7 : Arrêtez, puis redémarrez le spouleur d'impression](#)
- [Solution 8 : Vérifiez la présence éventuelle d'un incident dans l'application logicielle](#)

### Solution 1 : Imprimez une page de test

**Solution:** Imprimez une page de test afin de déterminer si le produit peut imprimer et communiquer avec l'ordinateur.

#### Pour imprimer une page de test

1. En fonction de votre système d'exploitation, exécutez l'une des opérations suivantes :
  - Windows Vista : Dans la barre des tâches de Windows, cliquez sur **Démarrer, Panneau de configuration, puis Imprimantes**.
  - Windows XP : Dans la barre des tâches de Windows, cliquez sur **Démarrer, Panneau de configuration, puis Imprimantes et fax**.
2. Cliquez avec le bouton droit de la souris sur l'icône de votre produit, puis cliquez sur **Propriétés**.
3. Dans l'onglet **Général**, cliquez sur **Imprimer une page de test**.  
L'appareil imprime normalement une page de test.

Si l'impression de la page de test échoue, assurez-vous que le produit est correctement configuré. Reportez-vous au guide de configuration fourni avec le produit pour plus d'informations.

**Cause:** Le produit n'a pas été configuré correctement.

Si le problème persiste, passez à la solution suivante.

### Solution 2 : Suppression de la file d'attente d'impression

**Solution:** Redémarrez l'ordinateur pour vider la file d'attente d'impression.

#### Pour vider la file d'attente d'impression

1. Redémarrez votre ordinateur.
2. Une fois l'ordinateur redémarré, vérifiez la file d'attente d'impression.
  - a. En fonction de votre système d'exploitation, exécutez l'une des opérations suivantes :
    - Windows Vista : Dans la barre des tâches de Windows, cliquez sur **Démarrer, Panneau de configuration, puis Imprimantes**.
    - Windows XP : Dans la barre des tâches de Windows, cliquez sur **Démarrer, Panneau de configuration, puis Imprimantes et fax**.
  - b. Double-cliquez sur l'icône de votre produit pour ouvrir la file d'attente d'impression.  
Si aucun travail d'impression n'est en attente, il est possible que l'incident soit résolu.
3. Essayez d'effectuer une nouvelle impression.

**Cause:** Le redémarrage de l'ordinateur était nécessaire pour vider la file d'attente d'impression.

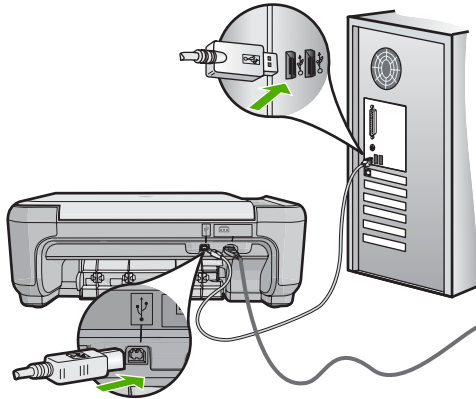
Si le problème persiste, passez à la solution suivante.

### Solution 3 : Débranchez, puis rebranchez le câble USB


**Solution:** Déconnectez le câble USB reliant l'ordinateur au produit, puis reconnectez-le.

#### Débranchement/rebranchement du câble USB

1. Déconnectez le câble USB de l'appareil.
2. Débranchez le câble USB de l'ordinateur.
3. Laissez le câble USB débranché pendant 5 à 6 secondes.
4. Rebranchez le câble USB sur l'appareil et sur l'ordinateur.



Après reconnexion du câble USB, l'appareil doit commencer à imprimer les tâches présentes dans la file d'attente.

 **Remarque** Si le produit est connecté à l'appareil via un concentrateur USB, assurez-vous que ce dernier est sous tension. Si c'est le cas, essayez de vous connecter directement à l'ordinateur.

5. Si l'appareil ne lance pas automatiquement l'impression, démarrez un nouveau travail d'impression.

**Cause:** La déconnexion du câble USB était nécessaire.

Si le problème persiste, passez à la solution suivante.



**Solution 4 : Vérifiez que le produit est sélectionné en tant qu'imprimante par défaut.**

**Solution:** Assurez-vous que le produit est défini comme imprimante par défaut et utilise le pilote d'imprimante approprié.

**Pour vérifier que le produit est défini comme imprimante par défaut**

1. En fonction de votre système d'exploitation, exécutez l'une des opérations suivantes :
  - Windows Vista : Dans la barre des tâches de Windows, cliquez sur **Démarrer, Panneau de configuration, puis Imprimantes**.
  - Windows XP : Dans la barre des tâches de Windows, cliquez sur **Démarrer, Panneau de configuration, puis Imprimantes et fax**.
2. Assurez-vous que le produit correct est défini comme imprimante par défaut. L'imprimante par défaut est désignée par une coche cerclée de noir.
3. Si l'imprimante par défaut n'est pas le produit approprié, cliquez avec le bouton droit sur le produit correct et sélectionnez **Définir par défaut**.

**Pour vérifier le pilote d'imprimante**

1. En fonction de votre système d'exploitation, exécutez l'une des opérations suivantes :
  - Windows Vista : Dans la barre des tâches de Windows, cliquez sur **Démarrer, Panneau de configuration, puis Imprimantes**.
  - Windows XP : Dans la barre des tâches de Windows, cliquez sur **Démarrer, Panneau de configuration, puis Imprimantes et fax**.
2. Cliquez avec le bouton droit sur l'icône jouxtant le produit et sélectionnez **Propriétés**.
3. Cliquez sur l'onglet **Ports** pour vérifier que le produit utilise le port approprié. Le port utilisé par le produit est mis en évidence et repéré par une coche. Le produit doit être configuré en vue d'utiliser le port DOT4 ou USB00X (X étant remplacé par un nombre).
4. Si le produit utilise un port incorrect, cliquez sur le port approprié pour le sélectionner. Le port utilisé par le produit est alors mis en évidence et repéré par une coche.
5. Cliquez sur l'onglet **Avancé**.
6. Vérifiez le pilote indiqué dans le menu déroulant **Pilote** afin de vérifier que le produit utilise le pilote approprié. Le nom de votre produit doit être répertorié en tant que pilote utilisé.
7. Si le pilote sélectionné est incorrect, sélectionnez le pilote approprié dans le menu déroulant **Pilote**.
8. Cliquez sur **OK** pour enregistrer vos modifications.

**Cause:** Le produit n'était pas défini comme imprimante par défaut, ou le pilote d'imprimante configuré était incorrect.

Si le problème persiste, passez à la solution suivante.

## Solution 5 : Déterminez si l'imprimante est en pause ou hors ligne

**Solution:** Vérifiez que le produit n'est pas en pause ou hors ligne.

### Pour déterminer si l'imprimante est en pause ou hors ligne

1. En fonction de votre système d'exploitation, exécutez l'une des opérations suivantes :
  - Windows Vista : Dans la barre des tâches de Windows, cliquez sur **Démarrer, Panneau de configuration**, puis **Imprimantes**.
  - Windows XP : Dans la barre des tâches de Windows, cliquez sur **Démarrer, Panneau de configuration**, puis **Imprimantes et fax**.
2. Double-cliquez sur l'icône de votre produit pour ouvrir la file d'attente d'impression.
3. Dans le menu **Imprimante**, assurez-vous que les options **Suspendre l'impression** et **Utiliser l'imprimante hors connexion** ne sont pas sélectionnées.

Dans le menu **Imprimante**, assurez-vous que les options **Suspendre l'impression** et **Utiliser l'imprimante hors connexion** ne sont pas sélectionnées. Si l'une ou l'autre option est sélectionnée, cliquez sur l'option de menu correspondante pour la désactiver. Si l'option **Utiliser l'imprimante en ligne** est présente dans le menu, sélectionnez-la pour la marquer à l'aide d'une coche.
4. Si vous avez effectué des modifications, essayez d'effectuer une nouvelle impression.

**Cause:** Le produit a été mis en pause ou hors ligne.

Si le problème persiste, passez à la solution suivante.

---

## Solution 6 : Effacez manuellement la file d'attente d'impression

**Solution:** Videz manuellement la file d'attente d'impression.

### Pour vider manuellement la file d'attente d'impression

1. En fonction de votre système d'exploitation, exécutez l'une des opérations suivantes :
  - Windows Vista : Dans la barre des tâches de Windows, cliquez sur **Démarrer, Panneau de configuration**, puis **Imprimantes**.
  - Windows XP : Dans la barre des tâches de Windows, cliquez sur **Démarrer, Panneau de configuration**, puis **Imprimantes et fax**.
2. Double-cliquez sur l'icône de votre produit pour ouvrir la file d'attente d'impression.
3. Dans le menu **Imprimante**, cliquez sur **Annuler tous les documents** ou **Purger le document à imprimer**, puis sur **Oui** pour confirmer.

4. S'il y a encore des documents dans la file d'attente, redémarrez l'ordinateur et essayez à nouveau d'imprimer.
5. Vérifiez à nouveau la file d'attente d'impression pour vous assurer qu'elle est vide et essayez à nouveau d'effectuer l'impression.  
Si la file d'attente d'impression n'est pas vide, ou si elle est vide mais que l'impression des travaux continue d'échouer, passez à la solution suivante.

**Cause:** L'effacement manuel de la file d'attente d'impression était nécessaire.  
Si le problème persiste, passez à la solution suivante.

---

### Solution 7 : Arrêtez, puis redémarrez le spouleur d'impression

**Solution:** Redémarrez le spouleur d'impression.

#### Arrêt et redémarrage du spouleur d'impression

1. Dans la barre des tâches de Windows, cliquez sur **Démarrer**, puis sur **Panneau de configuration**.
2. Cliquez deux fois sur **Outils d'administration** puis sur **Services**.
3. Parcourez la liste et cliquez sur **Spouleur d'impression**, puis sur **Arrêter** afin d'arrêter le service.
4. Cliquez sur **Démarrer** pour redémarrer le service, puis sur **OK**.
5. Redémarrez l'ordinateur, puis essayez à nouveau d'imprimer.

**Cause:** Le redémarrage du spouleur d'impression était nécessaire.  
Si le problème persiste, passez à la solution suivante.

---

### Solution 8 : Vérifiez la présence éventuelle d'un incident dans l'application logicielle

**Solution:** Vérifiez si l'application logicielle est à l'origine du problème.

#### Vérification de l'application

1. Fermez l'application puis rouvrez-la.
2. Essayez à nouveau d'imprimer à partir de l'application.



**Remarque** Il est possible que l'imprimante ne prenne pas en charge l'impression à partir d'une application DOS. Déterminez si le logiciel est un programme Windows ou DOS en vérifiant les exigences système du programme.

---

3. Essayez d'imprimer à partir du Bloc-notes, afin de vérifier si le problème est lié à l'application ou au pilote.

#### Impression à partir du Bloc-notes

- a. Dans la barre des tâches de Windows, cliquez sur **Démarrer**, puis sur **Programmes** ou **Tous les programmes**.
- b. Cliquez sur **Accessoires**, puis sur **Bloc-notes**.

- c. Tapez quelques caractères de texte dans le Bloc-notes.
  - d. Cliquez sur **Fichier**, puis sur **Imprimer**.
4. Si l'impression aboutit à partir du Bloc-notes, mais pas à partir de l'application, contactez le fabricant de cette dernière pour obtenir une assistance.
- Cause:** Une défaillance de l'application logicielle s'était produite ou l'interfaçage avec le pilote d'imprimante ne fonctionnait pas.
- 

### Il se peut que le logiciel ne soit pas correctement installé

Pour résoudre ce problème, essayez les solutions ci-après. Celles-ci sont répertoriées de telle sorte que la solution la plus probable est indiquée en premier. Si la première solution n'a pas permis de résoudre le problème, passez aux suivantes.

- [Solution 1 : Réinitialisez le produit](#)
- [Solution 2 : Vérifiez le cordon d'alimentation et le câble USB](#)
- [Solution 3 : Redémarrez l'ordinateur](#)
- [Solution 4 : Désinstallez, puis réinstallez le produit](#)
- [Solution 5 : Désinstallez, puis réinstallez le logiciel HP Photosmart](#)

#### Solution 1 : Réinitialisez le produit

**Solution:** Mettez-le hors tension et réinitialisez-le en déconnectant son cordon d'alimentation. Patientez 60 secondes et rebranchez le cordon d'alimentation. Mettez l'appareil sous tension.

**Cause:** Le produit devait être réinitialisé.

Si le problème persiste, passez à la solution suivante.

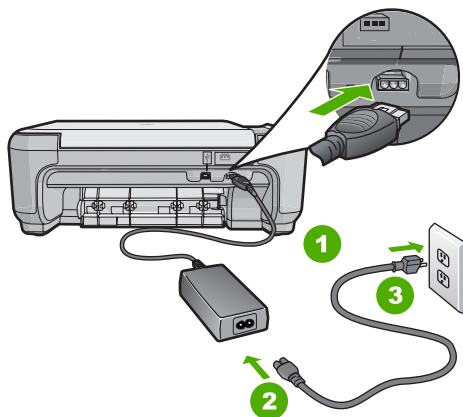
---

#### Solution 2 : Vérifiez le cordon d'alimentation et le câble USB

**Solution:** Assurez-vous que le cordon d'alimentation et le câble USB sont correctement connectés au produit et que celui-ci est sous tension.

##### Vérification du bloc d'alimentation

1. Assurez-vous que le cordon d'alimentation est correctement branché à l'appareil et à l'adaptateur. Branchez le cordon d'alimentation à une prise de courant, à un parasurtenseur ou à une prise multiple.

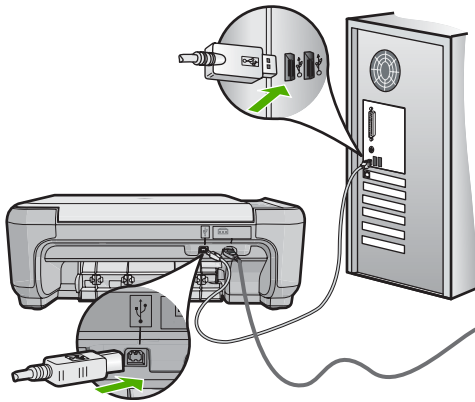


1	Raccordement électrique
2	Cordon d'alimentation et adaptateur
3	Prise de courant

2. Vérifiez que l'appareil est sous tension.
3. Si l'appareil ne reçoit pas de courant électrique, connectez-le à une autre prise de courant.
4. Mettez-le hors tension et réinitialisez-le en déconnectant son cordon d'alimentation.
5. Patientez 5 secondes et rebranchez le cordon d'alimentation.
6. Mettez l'appareil sous tension.
7. Essayez d'effectuer une nouvelle numérisation.

#### Vérification de la connexion USB

1. Vérifiez que le câble USB est correctement branché au port USB situé à l'arrière de l'appareil.
2. Assurez-vous que l'autre extrémité du câble USB est branchée à un port USB de votre ordinateur.



3. Essayez d'effectuer une nouvelle numérisation.  
Si le problème persiste, passez à l'étape suivante.
4. Procédez de l'une des manières suivantes, selon la façon dont l'appareil est connecté à l'ordinateur :
  - Si le câble USB est connecté à un concentrateur USB, débranchez-le puis rebranchez-le sur ce dernier. En cas d'échec, éteignez puis rallumez le concentrateur. Déconnectez le câble du concentrateur et connectez-le directement à l'ordinateur.
  - Si le câble USB est connecté à la station d'accueil d'un ordinateur portable, déconnectez-le de la station et branchez-le directement sur l'ordinateur.
  - Si le câble USB est directement connecté à l'ordinateur, branchez-le sur un autre port USB de l'ordinateur.
5. Si d'autres périphériques USB sont connectés à l'ordinateur, déconnectez-les à l'exception de la souris et du clavier.
6. Vérifiez que le câble USB fonctionne correctement.



**Remarque** Si vous utilisez un vieux câble, il est possible que ce dernier ne fonctionne pas correctement. Connectez-le à un autre appareil pour vérifier s'il fonctionne. En cas de problème, remplacez-le. Vérifiez également que la longueur du câble n'excède pas 3 mètres.

7. Si vous disposez d'un autre câble USB, utilisez-le.
8. Redémarrez l'ordinateur.
9. Redémarrez l'ordinateur et effectuez une nouvelle numérisation.

**Cause:** Le cordon d'alimentation ou le câble USB n'était pas correctement branché.  
Si le problème persiste, passez à la solution suivante.

### Solution 3 : Redémarrez l'ordinateur

**Solution:** Redémarrez l'ordinateur.

**Cause:** Il se peut que vous n'ayez pas redémarré l'ordinateur après avoir installé le logiciel du produit. Il se peut également qu'un incident d'un autre ordre se soit produit sur l'ordinateur.

Si le problème persiste, passez à la solution suivante.

---

#### Solution 4 : Désinstallez, puis réinstallez le produit

**Solution:** Désinstallez le produit à partir de l'option **Imprimantes et fax** du Panneau de configuration, puis réinstallez-le.

##### Pour désinstaller, puis réinstaller le produit

1. Débranchez le câble USB entre le produit et l'ordinateur.
2. Dans la barre des tâches de Windows, cliquez sur **Démarrer**, puis **Imprimantes et fax**.
3. Cliquez sur l'icône du produit avec le bouton droit et sélectionnez **Supprimer**.
4. Patientez quelques secondes, puis reconnectez le produit à l'ordinateur via le câble USB.
5. Suivez les invites à l'écran pour réinstaller le produit.

**Cause:** Il se peut qu'un incident soit survenu lors de l'installation initiale du produit. Si le problème persiste, passez à la solution suivante.

---


#### Solution 5 : Désinstallez, puis réinstallez le logiciel HP Photosmart

**Solution:** Désinstallez totalement le logiciel HP Photosmart de l'ordinateur, puis réinstallez-le à l'aide du CD fourni avec l'appareil.

##### Désinstallation et réinstallation du logiciel

1. Dans la barre des tâches de Windows, cliquez sur **Démarrer**, **Paramètres**, **Panneau de configuration**.
2. Cliquez deux fois sur **Ajout/Suppression de programmes**.
3. Retirez tous les éléments liés au logiciel de numérisation HP.  
Un message s'affiche sur l'ordinateur, vous invitant à redémarrer ce dernier après avoir désinstallé certains programmes figurant dans la liste **Ajout/Suppression de programmes**.
4. Sélectionnez l'**option de redémarrage ultérieur**.
5. Déconnectez l'appareil de l'ordinateur, puis redémarrez ce dernier.

---

 **Remarque** Il est important de déconnecter l'appareil avant de redémarrer l'ordinateur. Ne connectez pas l'appareil à l'ordinateur avant d'avoir réinstallé le logiciel.

---

6. Insérez le CD-ROM fourni avec l'appareil HP Photosmart dans le lecteur de votre ordinateur, puis lancez le programme d'installation.

---

 **Remarque** Si le programme d'installation ne s'affiche pas, recherchez le fichier setup.exe sur le lecteur de CD-ROM, puis double-cliquez dessus.

---

7. Suivez les instructions à l'écran et celles fournies dans le Guide de configuration livré avec l'appareil.
8. Si vous ne parvenez toujours pas à effectuer de numérisation, supprimez les applications suivantes si elles figurent dans la liste Ajout/suppression de programmes.

---

△ **Attention** S'il s'agit d'un ordinateur HP ou Compaq, **ne supprimez aucune application** ne figurant pas dans la liste ci-dessous.

---

- HP Imaging Device Functions
- HP Document Viewer (Visionneuse de documents HP)
- HP Photosmart Essential
- HP Image Zone
- Galerie photo et imagerie HP
- HP Photosmart, Officejet, Deskjet (avec le nom du produit et le numéro de version du logiciel)
- HP Software update (logiciel de mise à jour HP)
- HP Share-to-Web
- Centre de solutions HP
- HP Director
- HP Memories Disk Greeting Card Creator 32

**Cause:** Il se peut qu'un incident soit survenu lors de l'installation initiale du logiciel HP Photosmart.

---

### Le produit est introuvable

Pour résoudre ce problème, essayez les solutions ci-après. Celles-ci sont répertoriées de telle sorte que la solution la plus probable est indiquée en premier. Si la première solution n'a pas permis de résoudre le problème, passez aux suivantes.

- [Solution 1 : Réinitialisez le produit](#)
- [Solution 2 : Vérifiez le cordon d'alimentation et le câble USB](#)
- [Solution 3 : Redémarrez l'ordinateur](#)
- [Solution 4 : Désinstallez, puis réinstallez le produit](#)
- [Solution 5 : Désinstallez, puis réinstallez le logiciel HP Photosmart](#)

### Solution 1 : Réinitialisez le produit

**Solution:** Mettez-le hors tension et réinitialisez-le en déconnectant son cordon d'alimentation. Patientez 60 secondes et rebranchez le cordon d'alimentation. Mettez l'appareil sous tension.

**Cause:** La réinitialisation du produit était nécessaire.

Si le problème persiste, passez à la solution suivante.

---

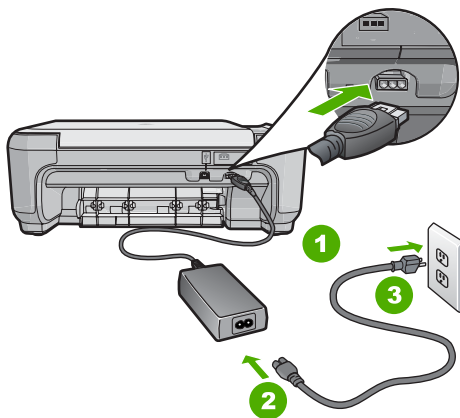


## Solution 2 : Vérifiez le cordon d'alimentation et le câble USB

**Solution:** Assurez la connexion du cordon d'alimentation et du câble USB, et vérifiez que l'appareil est sous tension.

### Vérification du bloc d'alimentation

1. Assurez-vous que le cordon d'alimentation est correctement branché à l'appareil et à l'adaptateur. Branchez le cordon d'alimentation à une prise de courant, à un parasurtenseur ou à une prise multiple.

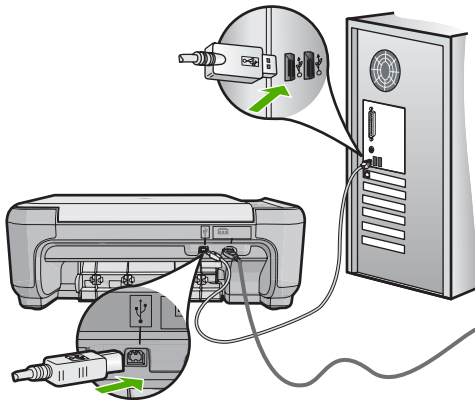


1	Raccordement électrique
2	Cordon d'alimentation et adaptateur
3	Prise de courant

2. Vérifiez que l'appareil est sous tension.
3. Si l'appareil ne reçoit pas de courant électrique, connectez-le à une autre prise de courant.
4. Mettez-le hors tension et réinitialisez-le en déconnectant son cordon d'alimentation.
5. Patientez 5 secondes et rebranchez le cordon d'alimentation.
6. Mettez l'appareil sous tension.
7. Essayez d'effectuer une nouvelle numérisation.

### Vérification de la connexion USB

1. Vérifiez que le câble USB est correctement branché au port USB situé à l'arrière de l'appareil.
2. Assurez-vous que l'autre extrémité du câble USB est branchée à un port USB de votre ordinateur.



3. Essayez d'effectuer une nouvelle numérisation.  
Si le problème persiste, passez à l'étape suivante.
4. Procédez de l'une des manières suivantes, selon la façon dont l'appareil est connecté à l'ordinateur :
  - Si le câble USB est connecté à un concentrateur USB, débranchez-le puis rebranchez-le sur ce dernier. En cas d'échec, éteignez puis rallumez le concentrateur. Déconnectez le câble du concentrateur et connectez-le directement à l'ordinateur.
  - Si le câble USB est connecté à la station d'accueil d'un ordinateur portable, déconnectez-le de la station et branchez-le directement sur l'ordinateur.
  - Si le câble USB est directement connecté à l'ordinateur, branchez-le sur un autre port USB de l'ordinateur.
5. Si d'autres périphériques USB sont connectés à l'ordinateur, déconnectez-les à l'exception de la souris et du clavier.
6. Vérifiez que le câble USB fonctionne correctement.



**Remarque** Si vous utilisez un vieux câble, il est possible que ce dernier ne fonctionne pas correctement. Connectez-le à un autre appareil pour vérifier s'il fonctionne. En cas de problème, remplacez-le. Vérifiez également que la longueur du câble n'excède pas 3 mètres.

7. Si vous disposez d'un autre câble USB, utilisez-le.
8. Redémarrez l'ordinateur.
9. Redémarrez l'ordinateur et effectuez une nouvelle numérisation.

**Cause:** Le cordon d'alimentation ou le câble USB n'était pas correctement branché.  
Si le problème persiste, passez à la solution suivante.

### Solution 3 : Redémarrez l'ordinateur

**Solution:** Redémarrez l'ordinateur.

**Cause:** Il se peut que vous n'ayez pas redémarré l'ordinateur après avoir installé le logiciel du produit. Il se peut également qu'un incident d'un autre ordre se soit produit sur l'ordinateur.

Si le problème persiste, passez à la solution suivante.

---

#### Solution 4 : Désinstallez, puis réinstallez le produit

**Solution:** Désinstallez l'appareil à partir de l'icône **Imprimantes et télécopieurs** du panneau de configuration, puis réinstallez-le.

##### Désinstallation et réinstallation de l'appareil

1. Débranchez le câble USB reliant l'appareil à l'ordinateur.
2. Dans la barre des tâches de Windows, cliquez sur **Démarrer**, puis sur **Imprimantes et télécopieurs**.
3. Cliquez avec le bouton droit sur l'appareil et sélectionnez **Supprimer**.
4. Attendez quelques secondes, puis reconnectez l'appareil à l'ordinateur à l'aide du câble USB.
5. Suivez les instructions à l'écran pour réinstaller l'appareil.

**Cause:** Il se peut qu'un incident soit survenu lors de l'installation initiale du produit. Si le problème persiste, passez à la solution suivante.

---


#### Solution 5 : Désinstallez, puis réinstallez le logiciel HP Photosmart

**Solution:** Désinstallez totalement le logiciel HP Photosmart de l'ordinateur, puis réinstallez-le à l'aide du CD fourni avec l'appareil.

##### Désinstallation et réinstallation du logiciel

1. Dans la barre des tâches de Windows, cliquez sur **Démarrer**, **Paramètres**, **Panneau de configuration**.
2. Cliquez deux fois sur **Ajout/Suppression de programmes**.
3. Retirez tous les éléments liés au logiciel de numérisation HP.  
Un message s'affiche sur l'ordinateur, vous invitant à redémarrer ce dernier après avoir désinstallé certains programmes figurant dans la liste **Ajout/Suppression de programmes**.
4. Sélectionnez l'**option de redémarrage ultérieur**.
5. Déconnectez l'appareil de l'ordinateur, puis redémarrez ce dernier.

---

 **Remarque** Il est important de déconnecter l'appareil avant de redémarrer l'ordinateur. Ne connectez pas l'appareil à l'ordinateur avant d'avoir réinstallé le logiciel.

---

6. Insérez le CD-ROM fourni avec l'appareil HP Photosmart dans le lecteur de votre ordinateur, puis lancez le programme d'installation.

---

 **Remarque** Si le programme d'installation ne s'affiche pas, recherchez le fichier setup.exe sur le lecteur de CD-ROM, puis double-cliquez dessus.

---

7. Suivez les instructions à l'écran et celles fournies dans le Guide de configuration livré avec l'appareil.
8. Si vous ne parvenez toujours pas à effectuer de numérisation, supprimez les applications suivantes si elles figurent dans la liste Ajout/suppression de programmes.

---

△ **Attention** S'il s'agit d'un ordinateur HP ou Compaq, **ne supprimez aucune application** ne figurant pas dans la liste ci-dessous.

---

- HP Imaging Device Functions
- HP Document Viewer (Visionneuse de documents HP)
- HP Photosmart Essential
- HP Image Zone
- Galerie photo et imagerie HP
- HP Photosmart, Officejet, Deskjet (avec le nom du produit et le numéro de version du logiciel)
- HP Software update (logiciel de mise à jour HP)
- HP Share-to-Web
- Centre de solutions HP
- HP Director
- HP Memories Disk Greeting Card Creator 32

**Cause:** Il se peut qu'un incident soit survenu lors de l'installation initiale du logiciel HP Photosmart.

---

### Aucune cible de numérisation disponible n'a été détectée par le produit

Pour résoudre ce problème, essayez les solutions ci-après. Celles-ci sont répertoriées de telle sorte que la solution la plus probable est indiquée en premier. Si la première solution n'a pas permis de résoudre le problème, passez aux suivantes.

- [Solution 1 : Redémarrez l'ordinateur](#)
- [Solution 2 : Désinstallez, puis réinstallez le logiciel HP Photosmart](#)

#### Solution 1 : Redémarrez l'ordinateur

**Solution:** Redémarrez l'ordinateur.

**Cause:** Il se peut que vous n'ayez pas redémarré l'ordinateur après avoir installé le logiciel du produit. Il se peut également qu'un incident d'un autre ordre se soit produit sur l'ordinateur.

Si le problème persiste, passez à la solution suivante.

---


## Solution 2 : Désinstallez, puis réinstallez le logiciel HP Photosmart

**Solution:** Désinstallez totalement le logiciel HP Photosmart de l'ordinateur, puis réinstallez-le à l'aide du CD fourni avec l'appareil.

### Désinstallation et réinstallation du logiciel

1. Dans la barre des tâches de Windows, cliquez sur **Démarrer, Paramètres, Panneau de configuration**.
2. Cliquez deux fois sur **Ajout/Suppression de programmes**.
3. Retirez tous les éléments liés au logiciel de numérisation HP.  
Un message s'affiche sur l'ordinateur, vous invitant à redémarrer ce dernier après avoir désinstallé certains programmes figurant dans la liste **Ajout/Suppression de programmes**.
4. Sélectionnez l'**option de redémarrage ultérieur**.
5. Déconnectez l'appareil de l'ordinateur, puis redémarrez ce dernier.

---

 **Remarque** Il est important de déconnecter l'appareil avant de redémarrer l'ordinateur. Ne connectez pas l'appareil à l'ordinateur avant d'avoir réinstallé le logiciel.

---

6. Insérez le CD-ROM fourni avec l'appareil HP Photosmart dans le lecteur de votre ordinateur, puis lancez le programme d'installation.


---

 **Remarque** Si le programme d'installation ne s'affiche pas, recherchez le fichier setup.exe sur le lecteur de CD-ROM, puis double-cliquez dessus.

---

7. Suivez les instructions à l'écran et celles fournies dans le Guide de configuration livré avec l'appareil.
8. Si vous ne parvenez toujours pas à effectuer de numérisation, supprimez les applications suivantes si elles figurent dans la liste Ajout/suppression de programmes.

---

 **Attention** S'il s'agit d'un ordinateur HP ou Compaq, **ne supprimez aucune application** ne figurant pas dans la liste ci-dessous.

---

- HP Imaging Device Functions
- HP Document Viewer (Visionneuse de documents HP)
- HP Photosmart Essential
- HP Image Zone
- Galerie photo et imagerie HP
- HP Photosmart, Officejet, Deskjet (avec le nom du produit et le numéro de version du logiciel)
- HP Software update (logiciel de mise à jour HP)
- HP Share-to-Web
- Centre de solutions HP
- HP Director
- HP Memories Disk Greeting Card Creator 32

**Cause:** Il se peut qu'un incident soit survenu lors de l'installation initiale du logiciel HP Photosmart.

---

## Le composant logiciel requis était introuvable ou incorrectement installé

**Solution:** Désinstallez totalement le logiciel HP Photosmart de l'ordinateur, puis réinstallez-le à l'aide du CD fourni avec l'appareil.

### Désinstallation et réinstallation du logiciel

1. Dans la barre des tâches de Windows, cliquez sur **Démarrer, Paramètres, Panneau de configuration**.
2. Cliquez deux fois sur **Ajout/Suppression de programmes**.
3. Retirez tous les éléments liés au logiciel de numérisation HP.  
Un message s'affiche sur l'ordinateur, vous invitant à redémarrer ce dernier après avoir désinstallé certains programmes figurant dans la liste **Ajout/Suppression de programmes**.
4. Sélectionnez l'**option de redémarrage ultérieur**.
5. Déconnectez l'appareil de l'ordinateur, puis redémarrez ce dernier.



**Remarque** Il est important de déconnecter l'appareil avant de redémarrer l'ordinateur. Ne connectez pas l'appareil à l'ordinateur avant d'avoir réinstallé le logiciel.

6. Insérez le CD-ROM fourni avec l'appareil HP Photosmart dans le lecteur de votre ordinateur, puis lancez le programme d'installation.



**Remarque** Si le programme d'installation ne s'affiche pas, recherchez le fichier setup.exe sur le lecteur de CD-ROM, puis double-cliquez dessus.

7. Suivez les instructions à l'écran et celles fournies dans le Guide de configuration livré avec l'appareil.
8. Si vous ne parvenez toujours pas à effectuer de numérisation, supprimez les applications suivantes si elles figurent dans la liste Ajout/suppression de programmes.



**Attention** S'il s'agit d'un ordinateur HP ou Compaq, **ne supprimez aucune application** ne figurant pas dans la liste ci-dessous.

- HP Imaging Device Functions
- HP Document Viewer (Visionneuse de documents HP)
- HP Photosmart Essential
- HP Image Zone
- Galerie photo et imagerie HP
- HP Photosmart, Officejet, Deskjet (avec le nom du produit et le numéro de version du logiciel)
- HP Software update (logiciel de mise à jour HP)
- HP Share-to-Web
- Centre de solutions HP
- HP Director
- HP Memories Disk Greeting Card Creator 32

**Cause:** Il se peut qu'un incident soit survenu lors de l'installation initiale du logiciel HP Photosmart.

### Une erreur de communication avec le produit est survenue.

Pour résoudre ce problème, essayez les solutions ci-après. Celles-ci sont répertoriées de telle sorte que la solution la plus probable est indiquée en premier. Si la première solution n'a pas permis de résoudre le problème, passez aux suivantes.

- [Solution 1 : Réinitialisez le produit](#)
- [Solution 2 : Vérifiez le cordon d'alimentation et le câble USB](#)
- [Solution 3 : Redémarrez l'ordinateur](#)
- [Solution 4 : Désinstallez, puis réinstallez le produit](#)
- [Solution 5 : Désinstallez, puis réinstallez le logiciel HP Photosmart](#)
- [Solution 6 : Contactez l'Assistance HP pour la maintenance](#)

#### Solution 1 : Réinitialisez le produit

**Solution:** Mettez-le hors tension et réinitialisez-le en déconnectant son cordon d'alimentation. Patientez 60 secondes et rebranchez le cordon d'alimentation. Mettez l'appareil sous tension.

**Cause:** La réinitialisation du produit était nécessaire.

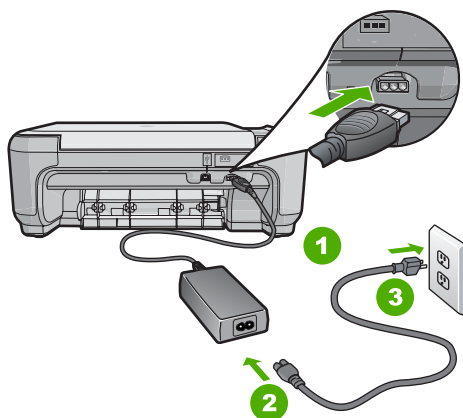
Si le problème persiste, passez à la solution suivante.

#### Solution 2 : Vérifiez le cordon d'alimentation et le câble USB

**Solution:** Assurez-vous que le cordon d'alimentation et le câble USB sont correctement connectés au produit et que celui-ci est sous tension.

##### Vérification du bloc d'alimentation

1. Assurez-vous que le cordon d'alimentation est correctement branché à l'appareil et à l'adaptateur. Branchez le cordon d'alimentation à une prise de courant, à un parasurtenseur ou à une prise multiple.

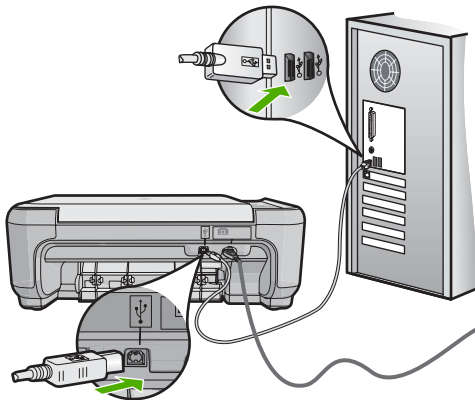


1	Raccordement électrique
2	Cordon d'alimentation et adaptateur
3	Prise de courant

2. Vérifiez que l'appareil est sous tension.
3. Si l'appareil ne reçoit pas de courant électrique, connectez-le à une autre prise de courant.
4. Mettez-le hors tension et réinitialisez-le en déconnectant son cordon d'alimentation.
5. Patientez 5 secondes et rebranchez le cordon d'alimentation.
6. Mettez l'appareil sous tension.
7. Essayez d'effectuer une nouvelle numérisation.

### Vérification de la connexion USB

1. Vérifiez que le câble USB est correctement branché au port USB situé à l'arrière de l'appareil.
2. Assurez-vous que l'autre extrémité du câble USB est branchée à un port USB de votre ordinateur.



3. Essayez d'effectuer une nouvelle numérisation.  
Si le problème persiste, passez à l'étape suivante.
4. Procédez de l'une des manières suivantes, selon la façon dont l'appareil est connecté à l'ordinateur :
  - Si le câble USB est connecté à un concentrateur USB, débranchez-le puis rebranchez-le sur ce dernier. En cas d'échec, éteignez puis rallumez le concentrateur. Déconnectez le câble du concentrateur et connectez-le directement à l'ordinateur.
  - Si le câble USB est connecté à la station d'accueil d'un ordinateur portable, déconnectez-le de la station et branchez-le directement sur l'ordinateur.
  - Si le câble USB est directement connecté à l'ordinateur, branchez-le sur un autre port USB de l'ordinateur.
5. Si d'autres périphériques USB sont connectés à l'ordinateur, déconnectez-les à l'exception de la souris et du clavier.



6. Vérifiez que le câble USB fonctionne correctement.



**Remarque** Si vous utilisez un vieux câble, il est possible que ce dernier ne fonctionne pas correctement. Connectez-le à un autre appareil pour vérifier s'il fonctionne. En cas de problème, remplacez-le. Vérifiez également que la longueur du câble n'excède pas 3 mètres.

7. Si vous disposez d'un autre câble USB, utilisez-le.
8. Redémarrez l'ordinateur.
9. Redémarrez l'ordinateur et effectuez une nouvelle numérisation.

**Cause:** Le cordon d'alimentation ou le câble USB n'était pas correctement branché. Si le problème persiste, passez à la solution suivante.

---

### Solution 3 : Redémarrez l'ordinateur

**Solution:** Redémarrez l'ordinateur.

**Cause:** Il se peut que vous n'ayez pas redémarré l'ordinateur après avoir installé le logiciel du produit. Il se peut également qu'un incident d'un autre ordre se soit produit sur l'ordinateur.

Si le problème persiste, passez à la solution suivante.

---

### Solution 4 : Désinstallez, puis réinstallez le produit

**Solution:** Désinstallez le produit à partir de l'option **Imprimantes et fax** du Panneau de configuration, puis réinstallez-le.

#### Pour désinstaller, puis réinstaller le produit

1. Débranchez le câble USB entre le produit et l'ordinateur.
2. Dans la barre des tâches de Windows, cliquez sur **Démarrer**, puis **Imprimantes et fax**.
3. Cliquez sur l'icône du produit avec le bouton droit et sélectionnez **Supprimer**.
4. Patientez quelques secondes, puis reconnectez le produit à l'ordinateur via le câble USB.
5. Suivez les invites à l'écran pour réinstaller le produit.

**Cause:** Il se peut qu'un incident soit survenu lors de l'installation initiale du produit. Si le problème persiste, passez à la solution suivante.

## Solution 5 : Désinstallez, puis réinstallez le logiciel HP Photosmart

**Solution:** Désinstallez totalement le logiciel HP Photosmart de l'ordinateur, puis réinstallez-le à l'aide du CD fourni avec l'appareil.

### Désinstallation et réinstallation du logiciel

1. Dans la barre des tâches de Windows, cliquez sur **Démarrer, Paramètres, Panneau de configuration**.
2. Cliquez deux fois sur **Ajout/Suppression de programmes**.
3. Retirez tous les éléments liés au logiciel de numérisation HP.  
Un message s'affiche sur l'ordinateur, vous invitant à redémarrer ce dernier après avoir désinstallé certains programmes figurant dans la liste **Ajout/Suppression de programmes**.
4. Sélectionnez **l'option de redémarrage ultérieur**.
5. Déconnectez l'appareil de l'ordinateur, puis redémarrez ce dernier.



**Remarque** Il est important de déconnecter l'appareil avant de redémarrer l'ordinateur. Ne connectez pas l'appareil à l'ordinateur avant d'avoir réinstallé le logiciel.

6. Insérez le CD-ROM fourni avec l'appareil HP Photosmart dans le lecteur de votre ordinateur, puis lancez le programme d'installation.



**Remarque** Si le programme d'installation ne s'affiche pas, recherchez le fichier `setup.exe` sur le lecteur de CD-ROM, puis double-cliquez dessus.

7. Suivez les instructions à l'écran et celles fournies dans le Guide de configuration livré avec l'appareil.
8. Si vous ne parvenez toujours pas à effectuer de numérisation, supprimez les applications suivantes si elles figurent dans la liste Ajout/suppression de programmes.



**Attention** S'il s'agit d'un ordinateur HP ou Compaq, **ne supprimez aucune application** ne figurant pas dans la liste ci-dessous.

- HP Imaging Device Functions
- HP Document Viewer (Visionneuse de documents HP)
- HP Photosmart Essential
- HP Image Zone
- Galerie photo et imagerie HP
- HP Photosmart, Officejet, Deskjet (avec le nom du produit et le numéro de version du logiciel)
- HP Software update (logiciel de mise à jour HP)
- HP Share-to-Web
- Centre de solutions HP
- HP Director
- HP Memories Disk Greeting Card Creator 32

**Cause:** Il se peut qu'un incident soit survenu lors de l'installation initiale du logiciel HP Photosmart.

Si le problème persiste, passez à la solution suivante.

---

### Solution 6 : Contactez l'Assistance HP pour la maintenance

**Solution:** Si vous avez procédé à toutes les étapes mentionnées dans les solutions précédentes et si le problème n'est toujours pas résolu, contactez le support HP pour obtenir une assistance.

Consultez le site : [www.hp.com/support](http://www.hp.com/support).

Si vous y êtes invité, sélectionnez votre pays/région, puis cliquez sur **Contacteur HP** pour contacter l'assistance technique.

**Cause:** Une assistance est peut-être nécessaire pour permettre le bon fonctionnement du produit ou du logiciel.

---

### Logiciel HP Photosmart manquant

Pour résoudre ce problème, essayez les solutions ci-après. Celles-ci sont répertoriées de telle sorte que la solution la plus probable est indiquée en premier. Si la première solution n'a pas permis de résoudre le problème, passez aux suivantes.

- [Solution 1 : Installez le logiciel HP Photosmart](#)
- [Solution 2 : Mettez le produit sous tension](#)
- [Solution 3 : Mettez l'ordinateur sous tension](#)
- [Solution 4 : Vérifiez la connexion du produit à l'ordinateur](#)

### Solution 1 : Installez le logiciel HP Photosmart

**Solution:** Installez le logiciel HP Photosmart fourni avec le produit. S'il est installé, redémarrez votre ordinateur.

#### Pour installer le logiciel HP Photosmart

1. Insérez le CD-ROM du produit dans le lecteur de CD-ROM de votre ordinateur, puis lancez le programme d'installation.
2. Lorsque le système vous y invite, cliquez sur **Installer d'autres logiciels** afin d'installer le logiciel HP Photosmart.
3. Suivez les instructions à l'écran et celles fournies dans le Guide de configuration livré avec le produit.

**Cause:** Le logiciel HP Photosmart n'est pas installé.

Si le problème persiste, passez à la solution suivante.

---

### Solution 2 : Mettez le produit sous tension

**Solution:** Mettez le produit sous tension.

**Cause:** Le produit était hors tension.

Si le problème persiste, passez à la solution suivante.

---

### Solution 3 : Mettez l'ordinateur sous tension

**Solution:** Mettez l'ordinateur sous tension

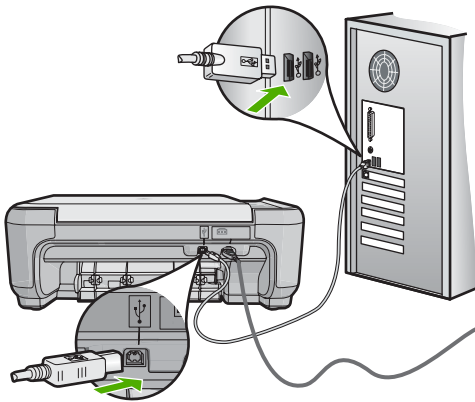
**Cause:** L'ordinateur était hors tension.

Si le problème persiste, passez à la solution suivante.

---

### Solution 4 : Vérifiez la connexion du produit à l'ordinateur

**Solution:** Vérifiez la connexion du produit à l'ordinateur. Vérifiez que le câble USB est correctement branché au port USB à l'arrière du produit. Assurez-vous que l'autre extrémité du câble USB est branchée à un port USB de votre ordinateur. Une fois le câble correctement branché, mettez le produit hors tension, puis à nouveau sous tension.



Pour plus d'informations sur la configuration du produit et sa connexion à votre ordinateur, reportez-vous au Guide de configuration fourni avec le produit.

**Cause:** Le produit n'était pas correctement connecté à l'ordinateur.

---

### Messages relatifs aux fichiers

La liste suivante décrit les messages d'erreur relatifs aux fichiers :

- [Erreur à la lecture ou à l'écriture du fichier](#)
- [Fichiers illisibles. NN fichiers n'ont pas pu être lus](#)
- [Photos introuvables](#)
- [Fichier introuvable](#)
- [Format de fichier non pris en charge](#)
- [Nom de fichier incorrect](#)
- [Type de fichiers pris en charge par le produit](#)
- [Fichier endommagé](#)

### Erreur à la lecture ou à l'écriture du fichier

**Solution:** Vérifiez le nom du dossier et du fichier.

**Cause:** Le logiciel du produit n'a pas pu ouvrir ou enregistrer le fichier.

---

### Fichiers illisibles. NN fichiers n'ont pas pu être lus

**Solution:** Insérez à nouveau la carte mémoire dans le produit. Si le problème persiste, reprenez les photos avec votre appareil photo numérique. Si vous avez déjà procédé au transfert des fichiers vers votre ordinateur, tentez d'imprimer ces fichiers à l'aide du logiciel HP Photosmart. Les copies n'ont probablement pas été endommagées.

**Cause:** Certains fichiers contenus dans la carte mémoire insérée ont été altérés.

---

### Photos introuvables

Pour résoudre ce problème, essayez les solutions ci-après. Celles-ci sont répertoriées de telle sorte que la solution la plus probable est indiquée en premier. Si la première solution n'a pas permis de résoudre le problème, passez aux suivantes.

- [Solution 1 : Réinsérez la carte mémoire](#)
- [Solution 2 : Imprimez des photos à partir de l'ordinateur](#)

#### Solution 1 : Réinsérez la carte mémoire

**Solution:** Réinsérez la carte mémoire. Si le problème persiste, reprenez les photos avec votre appareil photo numérique. Si vous avez déjà procédé au transfert des fichiers vers votre ordinateur, tentez d'imprimer ces fichiers à l'aide du logiciel HP Photosmart. Les copies n'ont probablement pas été endommagées.

**Cause:** Certains fichiers contenus dans la carte mémoire insérée ont été altérés. Si le problème persiste, passez à la solution suivante.

---

#### Solution 2 : Imprimez des photos à partir de l'ordinateur

**Solution:** Prenez quelques clichés à l'aide de votre appareil photo numérique ou, si vous aviez déjà sauvegardé des photos sur votre ordinateur, imprimez celles-ci à l'aide du logiciel HP Photosmart.

**Cause:** Aucune photo n'a été trouvée sur la carte mémoire.

---

### Fichier introuvable

**Solution:** Fermez certaines applications et tentez d'exécuter à nouveau la tâche.

**Cause:** La mémoire était insuffisante sur l'ordinateur pour permettre de créer un fichier de prévisualisation.

---

### Format de fichier non pris en charge

**Solution:** Ouvrez le fichier dans une autre application et enregistrez-le dans un format reconnu par le logiciel HP.

**Cause:** Le format de fichier de l'image que vous tentez d'ouvrir ou d'enregistrer n'est pas reconnu ou pris en charge par le logiciel HP. Si l'extension de fichier correspond à un type de fichier pris en charge, le fichier est peut-être endommagé.

---

### Nom de fichier incorrect

**Solution:** Vérifiez que vous n'utilisez pas de symbole incorrect dans le nom du fichier.

**Cause:** Le nom de fichier entré était incorrect.

---

### Type de fichiers pris en charge par le produit

Le logiciel du produit reconnaît uniquement les images au format JPG ou TIF.

### Fichier endommagé

Pour résoudre ce problème, essayez les solutions ci-après. Celles-ci sont répertoriées de telle sorte que la solution la plus probable est indiquée en premier. Si la première solution n'a pas permis de résoudre le problème, passez aux suivantes.

- [Solution 1 : Insérez à nouveau la carte mémoire dans le produit](#)
- [Solution 2 : Formatez à nouveau la carte mémoire dans votre appareil photo numérique.](#)

### Solution 1 : Insérez à nouveau la carte mémoire dans le produit

**Solution:** Insérez à nouveau la carte mémoire dans le produit. Si le problème persiste, reprenez les photos avec votre appareil photo numérique. Si vous avez déjà procédé au transfert des fichiers vers votre ordinateur, tentez d'imprimer ces fichiers à l'aide du logiciel HP Photosmart. Les copies n'ont probablement pas été endommagées.

**Cause:** Certains fichiers contenus dans la carte mémoire insérée ont été altérés. Si le problème persiste, passez à la solution suivante.

---

### Solution 2 : Formatez à nouveau la carte mémoire dans votre appareil photo numérique.

**Solution:** Vérifiez si l'écran de l'ordinateur affiche un message d'erreur indiquant que les images contenues dans la carte mémoire sont corrompues.

Si le système de fichiers de la carte est endommagé, reformatez la carte dans votre appareil photo.

- 
- △ **Attention** Le formatage de la carte mémoire supprime toutes les photos stockées sur la carte. Si vous avez auparavant transféré les photos de votre carte mémoire sur un ordinateur, essayez d'imprimer les photos depuis l'ordinateur. Sinon, vous devrez reprendre les photos que vous aurez pu perdre.
- 

**Cause:** Le système de fichiers de la carte mémoire était endommagé.

---

## Messages d'ordre général relatifs à l'utilisateur

La liste suivante décrit les erreurs courantes de l'utilisateur :

- [Rognage impossible](#)
- [Erreur d'impression sans bordure](#)
- [Erreur de carte mémoire](#)
- [Déconnexion](#)
- [Espace disque insuffisant](#)
- [Erreur d'accès à la carte](#)
- [Utilisez une seule carte à la fois](#)
- [Carte mal insérée](#)
- [Carte endommagée](#)
- [Carte non insérée](#)

### Rognage impossible

Pour résoudre ce problème, essayez les solutions ci-après. Celles-ci sont répertoriées de telle sorte que la solution la plus probable est indiquée en premier. Si la première solution n'a pas permis de résoudre le problème, passez aux suivantes.

- [Solution 1 : Fermez certaines applications ou redémarrez votre ordinateur.](#)
- [Solution 2 : Videz la Corbeille située sur le bureau](#)

#### Solution 1 : Fermez certaines applications ou redémarrez votre ordinateur.

**Solution:** Fermez toutes les applications inutiles Ceci inclut les applications exécutées en arrière-plan, telles que les écrans de veille et les détecteurs de virus (si vous désactivez le programme de détection de virus, n'oubliez pas de le réactiver lorsque vous aurez terminé la numérisation). Essayez de redémarrer l'ordinateur de manière à effacer sa mémoire. Vous devrez peut-être acheter de la mémoire RAM supplémentaire. Reportez-vous à la documentation fournie avec l'ordinateur.

**Cause:** L'ordinateur n'avait pas assez de mémoire disponible.

Si le problème persiste, passez à la solution suivante.

---

#### Solution 2 : Videz la Corbeille située sur le bureau

**Solution:** Videz la Corbeille sur le bureau. Vous devrez peut-être aussi supprimer des fichiers du disque dur (les fichiers temporaires, par exemple).

**Cause:** Pour la numérisation, il faut au moins 50 Mo d'espace disponible sur le disque dur de l'ordinateur.

---

### Erreur d'impression sans bordure

**Solution:** L'impression sans bordures est impossible si seule la cartouche d'impression noire est installée. Installez la cartouche d'impression trichromique.

Pour plus d'informations, voir :

« [Remplacement des cartouches d'impression](#), » page 75

**Cause:** Le produit était configuré en mode d'économie d'encre alors que seule la cartouche d'encre noire était installée et un travail d'impression sans bordures avait été lancé depuis l'ordinateur.

---

### Erreur de carte mémoire

Pour résoudre ce problème, essayez les solutions ci-après. Celles-ci sont répertoriées de telle sorte que la solution la plus probable est indiquée en premier. Si la première solution n'a pas permis de résoudre le problème, passez aux suivantes.

- [Solution 1 : Supprimez toutes les cartes mémoire, sauf une](#)
- [Solution 2 : Poussez à fond la carte mémoire vers l'avant.](#)

#### Solution 1 : Supprimez toutes les cartes mémoire, sauf une

**Solution:** Supprimez toutes les cartes mémoire, sauf une. Le produit lit le contenu de la carte mémoire restante et affiche la première photo qu'elle contient.

**Cause:** Deux cartes mémoire, ou davantage, étaient insérées dans le produit.

Si le problème persiste, passez à la solution suivante.

---

#### Solution 2 : Poussez à fond la carte mémoire vers l'avant.

**Solution:** Retirez la carte mémoire et réinsérez-la dans son emplacement jusqu'à la butée.

**Cause:** La carte mémoire n'avait pas été entièrement insérée.

---

### Déconnexion

**Solution:** Veillez à ce que l'ordinateur soit sous tension et connecté au produit. Vérifiez également que vous avez installé le logiciel fourni avec le produit.

Pour plus d'informations, voir :

**Cause:** Ce message d'erreur peut s'afficher dans plusieurs situations.

- L'ordinateur n'était pas sous tension.
  - L'ordinateur n'était pas connecté au produit.
  - Le logiciel fourni avec le produit n'était pas installé correctement.
  - Le logiciel fourni avec l'appareil était installé, mais ne s'exécutait pas.
-



### Espace disque insuffisant

**Solution:** Fermez certaines applications et tentez d'exécuter à nouveau la tâche.

**Cause:** La mémoire était insuffisante sur votre ordinateur pour exécuter cette tâche.

---

### Erreur d'accès à la carte

Pour résoudre ce problème, essayez les solutions ci-après. Celles-ci sont répertoriées de telle sorte que la solution la plus probable est indiquée en premier. Si la première solution n'a pas permis de résoudre le problème, passez aux suivantes.

- [Solution 1 : Supprimez toutes les cartes mémoire, sauf une](#)
- [Solution 2 : Poussez à fond la carte mémoire vers l'avant.](#)

#### Solution 1 : Supprimez toutes les cartes mémoire, sauf une

**Solution:** Supprimez toutes les cartes mémoire, sauf une. Le produit lit le contenu de la carte mémoire restante et affiche la première photo qu'elle contient.

**Cause:** Deux cartes mémoire, ou davantage, étaient insérées dans le produit.

Si le problème persiste, passez à la solution suivante.

---

#### Solution 2 : Poussez à fond la carte mémoire vers l'avant.

**Solution:** Retirez la carte mémoire et réinsérez-la dans son emplacement jusqu'à la butée.

**Cause:** La carte mémoire n'avait pas été entièrement insérée.

---

### Utilisez une seule carte à la fois

**Solution:** Une seule carte mémoire peut être insérée à la fois.

Si plusieurs cartes mémoire sont insérées, le voyant Photo de couleur verte (situé près des logements de carte mémoire) se met à clignoter rapidement et un message d'erreur s'affiche sur l'écran de l'ordinateur. Vous pouvez résoudre le problème en retirant la carte mémoire supplémentaire.

**Cause:** Plusieurs cartes mémoire avaient été insérées dans le produit.

---

### Carte mal insérée

**Solution:** Tournez la carte mémoire de sorte que les côtés de l'étiquette soient orientés vers le haut et que les contacts soient face au produit ; introduisez ensuite la carte dans le logement approprié jusqu'à ce que le voyant Photo s'allume.

Si la carte mémoire n'est pas correctement insérée, aucune réponse du produit n'a lieu et le voyant Photo de couleur verte (situé près des logements de cartes) se met à clignoter rapidement.

Une fois la carte mémoire correctement insérée, le voyant Photo de couleur verte clignote rapidement pendant quelques secondes, puis reste allumé fixement.

**Cause:** La carte avait été insérée à l'envers.

---

### Carte endommagée

**Solution:** Reformatez votre carte mémoire dans votre appareil photo ou formatez-la sur un PC fonctionnant sous Windows XP en sélectionnant le format FAT. Pour de plus amples informations, reportez-vous à la documentation de l'appareil photo numérique.

---

△ **Attention** Le formatage de la carte mémoire supprime toutes les photos stockées sur la carte. Si vous avez auparavant transféré les photos de votre carte mémoire sur un ordinateur, essayez d'imprimer les photos depuis l'ordinateur. Sinon, vous devrez reprendre les photos que vous aurez pu perdre.

---

**Cause:** Vous aviez formaté la carte sur un ordinateur fonctionnant sous Windows XP. Par défaut, Windows XP formate une carte mémoire de 8 Mo ou moins et de 64 Mo ou plus au format FAT32. Les appareils photo et autres périphériques numériques utilisent le format FAT (FAT16 ou FAT12) et ne peuvent pas reconnaître une carte formatée en FAT32.

---

### Carte non insérée

**Solution:** Veillez à insérer complètement la carte mémoire dans l'emplacement approprié du produit.

Si la carte mémoire n'est pas correctement insérée, aucune réponse du produit n'a lieu et le voyant Photo de couleur verte (situé près des logements de cartes) se met à clignoter rapidement.

Une fois la carte mémoire correctement insérée, le voyant Photo de couleur verte clignote rapidement pendant quelques secondes, puis reste allumé fixement.

**Cause:** La carte mémoire n'était pas insérée à fond.

---

## Messages relatifs au papier

La liste suivante décrit les messages d'erreur relatifs au papier :

- [Sens du papier inversé](#)
- [Erreur d'orientation du papier](#)
- [Chargement impossible du papier à partir du bac d'alimentation](#)
- [Encre en cours de séchage](#)
- [Bac d'alimentation vide](#)
- [Bourrage ou alimentation papier incorrecte](#)
- [Papier incompatible](#)
- [Mauvaise largeur de papier](#)

### Sens du papier inversé

**Solution:** Inversez les faces de la pile de papier introduite dans le bac d'alimentation.

**Cause:** Les faces du papier introduit dans le bac d'alimentation avaient été inversées.

---

### Erreur d'orientation du papier

**Solution:** Insérez le papier dans le bac d'alimentation en plaçant le bord le plus court vers l'avant et en orientant la face à imprimer vers le bas. Glissez le papier vers l'avant jusqu'à la butée.

**Cause:** Le papier était introduit dans le bac d'alimentation dans le sens Paysage.

---

### Chargement impossible du papier à partir du bac d'alimentation

**Solution:** Si le produit manque de papier ou qu'il ne reste plus que quelques feuilles, ajoutez-en dans le bac. Si le bac d'alimentation contient du papier, retirez la pile et tapez-la sur une surface plane, puis rechargez le papier dans le bac. Appuyez sur **OK** sur le panneau de commande pour poursuivre le travail d'impression.

**Cause:** Il n'y a pas assez de papier dans le bac d'alimentation.

---

### Encre en cours de séchage

**Solution:** Laissez la feuille dans le bac de sortie jusqu'à ce que le message disparaisse. S'il est nécessaire de retirer la feuille imprimée avant que le message disparaisse, prenez la feuille par les bords ou par le dessous et déposez-la sur une surface plane pour la faire sécher.

**Cause:** Les transparents et d'autres supports exigent un temps de séchage supérieur à la normale.

---

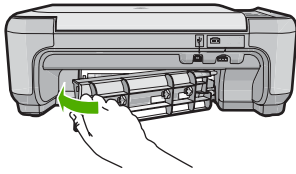
### Bac d'alimentation vide

Pour résoudre ce problème, essayez les solutions ci-après. Celles-ci sont répertoriées de telle sorte que la solution la plus probable est indiquée en premier. Si la première solution n'a pas permis de résoudre le problème, passez aux suivantes.

- [Solution 1 : Remettez en place la trappe d'accès arrière](#)
- [Solution 2 : Vérifiez que le papier est correctement chargé](#)
- [Solution 3 : Vérification des paramètres d'impression](#)
- [Solution 4 : Nettoyez les rouleaux d'alimentation en papier au moyen du kit de nettoyage pour circuit d'alimentation en papier HP](#)
- [Solution 5 : Nettoyage des rouleaux](#)
- [Solution 6 : Contactez l'Assistance HP pour la maintenance](#)

### Solution 1 : Remettez en place la trappe d'accès arrière

**Solution:** Si vous avez retiré la porte arrière pour éliminer un bourrage, vous devez la remettre en place. Poussez doucement la porte vers l'avant jusqu'à ce qu'elle s'enclenche.



**Cause:** La porte d'accès arrière avait été retirée du produit.  
Si le problème persiste, passez à la solution suivante.

---

### Solution 2 : Vérifiez que le papier est correctement chargé

**Solution:** Vérifiez que le papier est correctement chargé dans le bac d'alimentation.  
Pour plus d'informations, voir :

« [Chargement du papier](#), » page 21

**Cause:** Le papier n'était pas correctement chargé.  
Si le problème persiste, passez à la solution suivante.

---

### Solution 3 : Vérification des paramètres d'impression

**Solution:** Vérifiez les paramètres d'impression.

- Vérifiez que le paramètre du type de papier correspond au type de papier chargé dans le bac d'alimentation.
- Vérifiez le paramètre de qualité. Utilisez un paramètre de qualité plus élevé pour augmenter la quantité d'encre utilisée à l'impression.

Pour plus d'informations, voir :

- « [Configuration du type de papier pour l'impression](#), » page 32
- « [Modification de la vitesse ou de la qualité d'impression](#), » page 32
- « [Impression en mode ppp maximal](#), » page 40
- « [Modification de la vitesse de copie ou de la qualité](#), » page 61

**Cause:** Les paramètres de type de papier ou de qualité d'impression définis étaient incorrects.

Si le problème persiste, passez à la solution suivante.

---

### Solution 4 : Nettoyez les rouleaux d'alimentation en papier au moyen du kit de nettoyage pour circuit d'alimentation en papier HP

**Solution:** Certains produits à technologie jet d'encre nécessitent l'emploi d'un kit spécial HP de nettoyage pour circuit d'alimentation en papier afin de nettoyer les rouleaux d'alimentation en papier et résoudre ce problème. Pour savoir si votre produit est concerné, visitez le site Web : [www.hp.com/support](http://www.hp.com/support).

Lancez une recherche sur "HP Paper Feed Cleaning Kit" afin d'obtenir plus d'informations sur ce kit et vérifier s'il est requis ou non pour votre produit.

**Cause:** Les rouleaux d'alimentation en papier étaient sales et nécessitaient un nettoyage au moyen du kit de nettoyage pour circuit d'alimentation en papier HP. Si le problème persiste, passez à la solution suivante.

### Solution 5 : Nettoyage des rouleaux

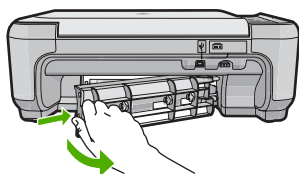
**Solution:** Nettoyez les rouleaux.

Assurez-vous de disposer des éléments suivants :

- Un chiffon non pelucheux ou tout autre matière ne s'effilochant pas et ne laissant aucune fibre.
- De l'eau distillée, filtrée ou en bouteille.

#### Pour nettoyer les rouleaux

1. Mettez le produit hors tension et débranchez le cordon d'alimentation.
2. Appuyez sur le loquet situé à gauche de la trappe d'accès arrière afin de la libérer. Retirez la porte en l'extrayant de l'appareil.



3. Imbibez le chiffon d'eau purifiée ou distillée, essorez-le pour éliminer tout excès d'humidité.
4. Nettoyez les rouleaux en caoutchouc de manière à éliminer toute formation de poussière ou de saleté.
5. Remplacez la porte arrière. Poussez doucement la porte vers l'avant jusqu'à ce qu'elle s'enclenche.
6. Rebranchez le cordon d'alimentation et allumez le produit.
7. Essayez d'effectuer une nouvelle impression.

**Cause:** Les rouleaux avaient besoin d'être nettoyés.

Si le problème persiste, passez à la solution suivante.

### Solution 6 : Contactez l'Assistance HP pour la maintenance

**Solution:** Si vous avez procédé à toutes les étapes mentionnées dans les solutions précédentes et si le problème n'est toujours pas résolu, contactez le support HP pour obtenir une assistance.

Consultez le site : [www.hp.com/support](http://www.hp.com/support).

Si vous y êtes invité, sélectionnez votre pays/région, puis cliquez sur **Contacteur HP** pour contacter l'assistance technique.

**Cause:** Une assistance est peut-être nécessaire pour permettre le bon fonctionnement du produit ou du logiciel.

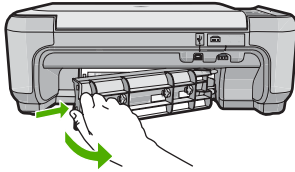
---

### Bourrage ou alimentation papier incorrecte

**Solution:** En cas de bourrage papier, vérifiez d'abord la porte arrière. Il peut être nécessaire d'éliminer un bourrage papier par la trappe d'accès arrière

#### Pour éliminer un bourrage papier à partir de la porte arrière

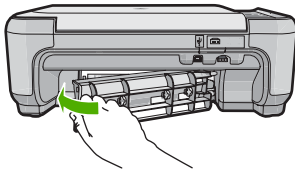
1. Appuyez sur le loquet situé à gauche de la trappe d'accès arrière afin de la libérer. Retirez la porte en l'extrayant de l'appareil.



2. Tirez avec précaution sur le papier pour le dégager des rouleaux.

△ **Attention** Si le papier se déchire lorsque vous l'enlevez des rouleaux, assurez-vous ensuite qu'il ne reste pas de morceaux de papier dans les rouleaux et les roues du produit. Si vous ne retirez pas tous les morceaux de papier du produit, d'autres bourrages papier risquent de se produire.

3. Remplacez la porte arrière. Poussez-la doucement vers l'avant jusqu'à ce qu'elle s'enclenche.



4. Appuyez sur **OK** sur le panneau de commande pour poursuivre le travail en cours.

**Cause:** Du papier est bloqué à l'intérieur du produit.

---

### Papier incompatible

**Solution:** Modifiez le paramètre d'impression ou chargez le papier approprié dans le bac d'alimentation.

- N'utilisez pas de papier trop mince, trop lisse ou qui s'étire facilement. Il risque de ne pas s'insérer correctement, ce qui peut provoquer des bourrages papier.
- Rangez les supports photo dans leur emballage d'origine à l'intérieur d'un sachet plastique étanche réutilisable, sur une surface plane, dans un endroit sec et frais. Lorsque vous êtes prêt à imprimer, ne prélevez que le papier que vous prévoyez d'utiliser immédiatement. Après l'impression, remettez le papier photo inutilisé dans le sachet plastique.
- Tenez toujours le papier photo par les bords. Des traces de doigts sur le papier photo peuvent réduire la qualité d'impression.
- N'utilisez pas de papier à texture trop épaisse. Le texte ou les graphiques risquent de mal s'imprimer.
- Ne mélangez pas des papiers de types et de formats différents dans le bac d'alimentation ; chargez un seul type et un seul format de papier à la fois.
- Stockez les photos imprimées sous verre ou dans un album photo pour éviter que l'encre ne bave au fil du temps du fait d'une humidité élevée.

Pour plus d'informations, voir :

- « [Configuration du type de papier pour l'impression](#), » page 32
- « [Réglage du format du papier](#), » page 30

**Cause:** Le paramètre d'impression défini pour la tâche en cours ne correspondait pas au type ou au format de papier chargé dans le produit.

---

### Mauvaise largeur de papier

**Solution:** Modifiez le paramètre d'impression ou chargez le papier approprié dans le bac d'alimentation.

Pour plus d'informations, voir :

- « [Configuration du type de papier pour l'impression](#), » page 32

**Cause:** Le paramètre d'impression défini pour le travail en cours ne correspondait pas au papier chargé dans le produit.

---

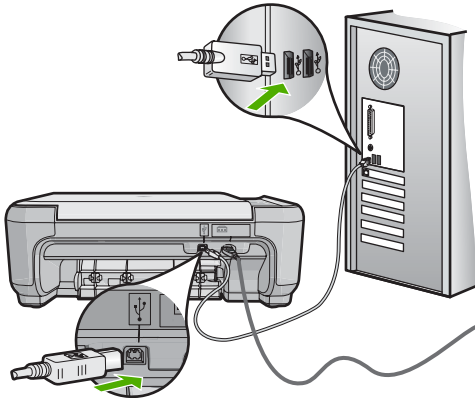
### Messages relatifs à l'alimentation et aux connexions

La liste suivante décrit les messages d'erreur relatifs à l'alimentation et aux connexions :

- [Le produit est introuvable](#)
- [Echec du test de communication](#)
- [Mise hors tension incorrecte](#)
- [Communication bidirectionnelle perdue](#)

### Le produit est introuvable

**Solution:** Si le produit n'est pas correctement connecté à l'ordinateur, des erreurs de communication peuvent se produire. Assurez-vous que le câble USB est correctement fixé au produit et à l'ordinateur, comme illustré ci-dessous.



**Cause:** Le câble USB n'était pas correctement branché.

---

### Echec du test de communication

Pour résoudre ce problème, essayez les solutions ci-après. Celles-ci sont répertoriées de telle sorte que la solution la plus probable est indiquée en premier. Si la première solution n'a pas permis de résoudre le problème, passez aux suivantes.

- [Solution 1 : Mettez le produit sous tension](#)
- [Solution 2 : Connectez le produit à l'ordinateur.](#)

#### Solution 1 : Mettez le produit sous tension

**Solution:** Regardez l'écran du produit. S'il n'affiche rien et que le bouton **Marche/arrêt** n'est pas allumé, le produit est hors tension. Assurez-vous que le cordon d'alimentation est correctement connecté au produit et branché sur une prise de courant. Appuyez sur le bouton **Marche/arrêt** pour mettre le produit sous tension.

**Cause:** Le produit était hors tension.

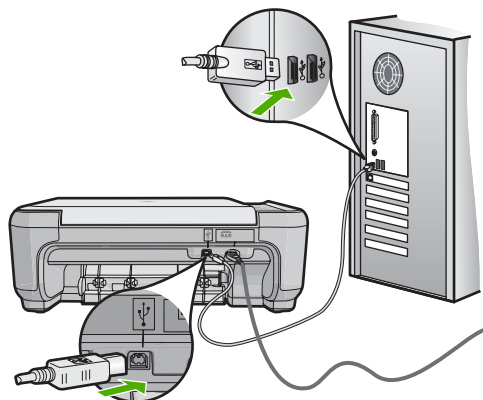
Si le problème persiste, passez à la solution suivante.

---

#### Solution 2 : Connectez le produit à l'ordinateur.

**Solution:** Si le produit n'est pas correctement connecté à l'ordinateur, des erreurs de communication peuvent se produire. Assurez-vous que le câble USB est correctement fixé au produit et à l'ordinateur, comme illustré ci-dessous.





**Cause:** Le produit n'était pas connecté à l'ordinateur.

### Mise hors tension incorrecte

**Solution:** Appuyez sur le bouton **Marche/arrêt** pour mettre le produit sous et hors tension.

**Cause:** La dernière fois que le produit a été utilisé, il n'a pas été mis hors tension correctement. Si vous mettez le produit hors tension en plaçant l'interrupteur d'une multiprise ou un interrupteur mural en position éteinte, vous risquez d'endommager le produit.

### Communication bidirectionnelle perdue

Pour résoudre ce problème, essayez les solutions ci-après. Celles-ci sont répertoriées de telle sorte que la solution la plus probable est indiquée en premier. Si la première solution n'a pas permis de résoudre le problème, passez aux suivantes.

- [Solution 1 : Mettez le produit sous tension](#)
- [Solution 2 : Connectez le produit à l'ordinateur.](#)

#### Solution 1 : Mettez le produit sous tension

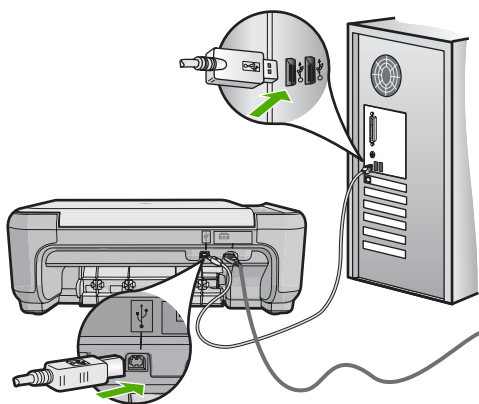
**Solution:** Regardez l'écran du produit. S'il n'affiche rien et que le bouton **Marche/arrêt** n'est pas allumé, le produit est hors tension. Assurez-vous que le cordon d'alimentation est correctement connecté au produit et branché sur une prise de courant. Appuyez sur le bouton **Marche/arrêt** pour mettre le produit sous tension.

**Cause:** Le produit était hors tension.

Si le problème persiste, passez à la solution suivante.

#### Solution 2 : Connectez le produit à l'ordinateur.

**Solution:** Si le produit n'est pas correctement connecté à l'ordinateur, des erreurs de communication peuvent se produire. Assurez-vous que le câble USB est correctement fixé au produit et à l'ordinateur, comme illustré ci-dessous.



**Cause:** Le produit n'était pas connecté à l'ordinateur.

## Messages relatifs aux cartouches d'impression

La liste suivante décrit les messages d'erreur relatifs aux cartouches d'impression :

- [Niveau d'encre bas](#)
- [Le chariot est bloqué](#)
- [Besoin ou échec d'alignement](#)
- [Cartouches d'impression correctement installées](#)
- [Présence de cartouches non HP](#)
- [Cartouche d'impression manquante, mal installée ou ne correspondant pas à votre produit](#)
- [Impression avec le mode d'économie d'encre](#)
- [Cartouches manquantes ou non détectées](#)
- [Cartouches d'impression incompatibles](#)
- [La cartouche d'impression n'est pas destinée à être utilisée sur ce produit.](#)
- [Cartouche installée dans un emplacement incorrect](#)
- [Problème lié à la cartouche d'impression](#)
- [Une cartouche HP authentique précédemment utilisée a été installée](#)
- [Encre HP épuisée](#)
- [Erreur générique de l'imprimante](#)

### Niveau d'encre bas

**Solution:** Les avertissements et indicateurs de niveau d'encre fournissent des estimations à des fins de planification uniquement. Lorsqu'un message d'avertissement relatif à un faible niveau d'encre s'affiche, faites en sorte d'avoir une cartouche de remplacement à portée de main afin d'éviter une perte de temps éventuelle. Le remplacement des cartouches d'impression n'est pas nécessaire tant que la qualité d'impression est jugée acceptable.

Si vous avez installé une cartouche remanufacturée ou reconditionnée, ou encore une cartouche préalablement utilisée sur un autre appareil, l'indicateur de niveau d'encre peut être inexact, voire indisponible.

Pour obtenir des informations sur le retour et le recyclage des produits HP, visitez notre site : [www.hp.com/recycle](http://www.hp.com/recycle).

**Cause:** Les cartouches d'impression indiquées présentent un niveau d'encre faible et devront être remplacées prochainement.

### Le chariot est bloqué

Pour résoudre ce problème, essayez les solutions ci-après. Celles-ci sont répertoriées de telle sorte que la solution la plus probable est indiquée en premier. Si la première solution n'a pas permis de résoudre le problème, passez aux suivantes.

- [Solution 1 : Éliminez le bourrage papier par la trappe d'accès arrière](#)
- [Solution 2 : Éliminez le bourrage papier par l'avant](#)
- [Solution 3 : Assurez-vous que le chariot d'impression peut se déplacer librement](#)
- [Solution 4 : Vérifiez que le produit est convenablement branché à une prise d'alimentation électrique](#)
- [Solution 5 : Imprimez un rapport d'auto-test](#)
- [Solution 6 : Réinitialisez le produit](#)
- [Solution 7 : Contactez l'Assistance HP pour la maintenance](#)

#### Solution 1 : Éliminez le bourrage papier par la trappe d'accès arrière

**Solution:** Éliminez le bourrage papier par la trappe d'accès arrière.

Pour plus d'informations, voir :

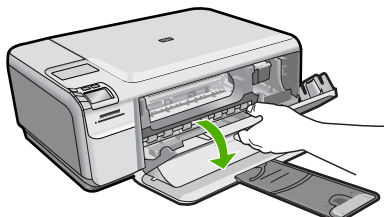
« [Élimination de bourrages papier](#), » page 105

**Cause:** Un bourrage papier s'est produit dans l'appareil.

Si le problème persiste, passez à la solution suivante.

#### Solution 2 : Éliminez le bourrage papier par l'avant

**Solution:** Mettez le produit hors tension et ouvrez la porte d'accès aux cartouches d'encre. Retirez avec précaution le papier éventuellement coincé entre les rouleaux, puis remettez le produit sous tension.



Si le problème persiste, passez à la solution suivante.

**Cause:** Du papier était coincé dans les rouleaux avant.

Si le problème persiste, passez à la solution suivante.

### Solution 3 : Assurez-vous que le chariot d'impression peut se déplacer librement

**Solution:** Débranchez le cordon d'alimentation si ce n'est pas déjà fait. Vérifiez que le chariot des cartouches d'impression se déplace librement d'un côté à l'autre de l'imprimante. Si le chariot est bloqué, ne le forcez pas à se déplacer.

△ **Attention** Veillez à ne pas exercer de pression sur le chariot des cartouches d'impression. Si le chariot est bloqué, ne forcez pas, car vous risquez d'endommager l'imprimante.

**Cause:** Le chariot d'impression était bloqué.

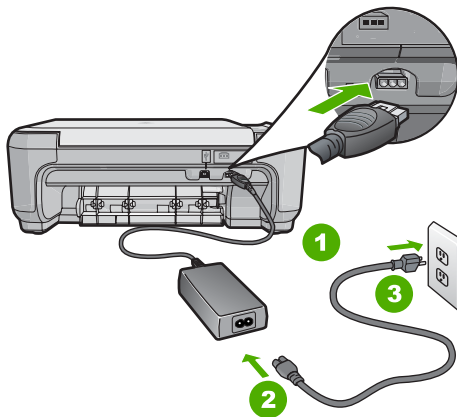
Si le problème persiste, passez à la solution suivante.

### Solution 4 : Vérifiez que le produit est convenablement branché à une prise d'alimentation électrique

**Solution:** Vérifiez que le produit est convenablement branché à une prise d'alimentation électrique appropriée.

#### Pour vérifier que le produit est convenablement branché à une prise d'alimentation électrique appropriée

1. Assurez-vous que vous utilisez le cordon d'alimentation fourni avec le produit.
2. Si le produit est relié à un ordinateur, assurez-vous que ce dernier est muni d'une prise d'alimentation reliée à la terre (c'est-à-dire à trois broches).
3. Assurez-vous que le cordon d'alimentation est correctement branché au produit et à l'adaptateur d'alimentation.
4. Branchez le cordon d'alimentation directement à une prise électrique.



1	Branchement de l'alimentation
2	Cordon et adaptateur d'alimentation
3	Prise de courant

5. Essayer d'imprimer à partir de votre ordinateur.

Si le produit imprime lorsqu'il est branché directement à une prise électrique, tout en étant déconnecté de tout dispositif de protection contre les surtensions et de toute barrette d'alimentation, il se peut que le dispositif de protection contre les surtensions ou la barrette d'alimentation délivre pas une tension suffisante pour le produit.

6. Si aucune impression sur le produit n'a lieu et que le chariot d'impression est bloqué, contactez l'assistance HP pour obtenir un dépannage.

Rendez-vous sur le site : [www.hp.com/support](http://www.hp.com/support).

Si vous y êtes invité, sélectionnez votre pays/région, puis cliquez sur **Contacteur HP** pour savoir comment contacter l'assistance technique.

**Cause:** La tension d'alimentation du produit est peut-être insuffisante.

Si le problème persiste, passez à la solution suivante.

---

#### Solution 5 : Imprimez un rapport d'auto-test

**Solution:** Imprimez un rapport d'auto-test afin de vérifier que le produit imprime normalement.

Si le produit permet d'imprimer un rapport d'auto-test et (le cas échéant) d'imprimer à partir de l'ordinateur, il n'est pas nécessaire d'appliquer les solutions restantes, car le message d'erreur est sans doute erroné.

Pour plus d'informations, voir :

« [Impression d'un rapport d'auto-test](#), » page 73

**Cause:** L'erreur ne correspondait à aucune défaillance.

Si le problème persiste, passez à la solution suivante.

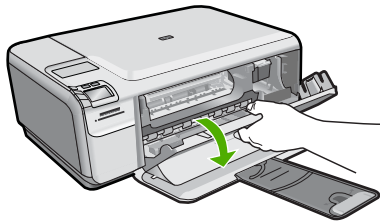
---

#### Solution 6 : Réinitialisez le produit

**Solution:** Mettez le produit hors tension, puis débranchez le cordon d'alimentation. Rebranchez le cordon d'alimentation, puis appuyez sur le bouton **Marche/arrêt** pour mettre le produit sous tension.

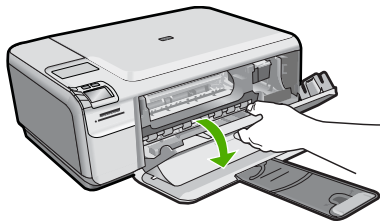
##### Pour réinitialiser le produit

1. Retirez tout le papier chargé dans le bac d'alimentation.
2. Assurez-vous que le produit est sous tension et débranchez le câble USB situé à l'arrière du produit.
3. Ouvrez le capot d'accès aux cartouches d'impression.



Le chariot d'impression doit pouvoir se déplacer vers l'extrémité droite du produit.

4. Retirez, puis réinsérez les cartouches d'impression.
5. Fermez la trappe d'accès aux cartouches d'impression.
6. Déconnectez le cordon d'alimentation du produit et patientez environ 60 secondes.
7. Rebranchez le câble d'alimentation sur le produit.
8. Mettez le produit sous tension à l'aide du bouton **Marche/arrêt**.
9. Ouvrez le capot d'accès aux cartouches d'impression.



Le chariot d'impression doit pouvoir se déplacer vers l'extrémité droite du produit.

10. Insérez à nouveau les cartouches d'impression dans les emplacements appropriés.
11. Fermez la trappe d'accès aux cartouches d'impression.
12. Chargez du papier dans le bac d'alimentation.
13. Si vous y êtes invité, imprimez une page d'étalonnage, puis numérisez-la.

**Cause:** Le produit a généré une erreur et a dû être réinitialisé.

Si le problème persiste, passez à la solution suivante.

---

### Solution 7 : Contactez l'Assistance HP pour la maintenance

**Solution:** Si vous avez procédé à toutes les étapes mentionnées dans les solutions précédentes et si le problème n'est toujours pas résolu, contactez le support HP pour obtenir une assistance.

Consultez le site : [www.hp.com/support](http://www.hp.com/support).

Si vous y êtes invité, sélectionnez votre pays/région, puis cliquez sur **Contacteur HP** pour contacter l'assistance technique.

**Cause:** Une assistance est peut-être nécessaire pour permettre le bon fonctionnement du produit ou du logiciel.

---

### Besoin ou échec d'alignement

Pour résoudre ce problème, essayez les solutions ci-après. Celles-ci sont répertoriées de telle sorte que la solution la plus probable est indiquée en premier. Si la première solution n'a pas permis de résoudre le problème, passez aux suivantes.

- [Solution 1 : Le bac d'alimentation contient un type de papier incorrect](#)
- [Solution 2 : Assurez-vous que la bande de protection des cartouches d'impression a été retirée.](#)
- [Solution 3 : Vérifiez que les cartouches d'impression sont insérées à fond](#)
- [Solution 4 : Alignez les nouvelles cartouches d'impression installées](#)
- [Solution 5 : La cartouche est peut-être défectueuse](#)

### Solution 1 : Le bac d'alimentation contient un type de papier incorrect

**Solution:** Si du papier de couleur se trouve dans le bac d'alimentation lorsque vous alignez les cartouches d'impression, l'alignement échoue. Chargez du papier blanc ordinaire vierge de format Lettre ou A4 dans le bac d'alimentation, puis essayez à nouveau d'effectuer un alignement. Si l'alignement échoue à nouveau, il se peut qu'une cartouche d'impression soit défectueuse.

Pour obtenir une assistance et des informations relatives à la garantie, visitez le site d'HP, à l'adresse [www.hp.com/support](http://www.hp.com/support). Si vous y êtes invité, sélectionnez votre pays/région, puis cliquez sur **Contacteur HP** pour savoir comment contacter l'assistance technique.

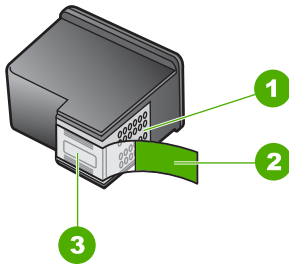
**Cause:** Un type de papier incorrect était chargé dans le bac d'alimentation.

Si le problème persiste, passez à la solution suivante.

---

### Solution 2 : Assurez-vous que la bande de protection des cartouches d'impression a été retirée.

**Solution:** Vérifiez toutes les cartouches d'impression. La bande adhésive a peut-être été retirée des contacts en cuivre, mais elle recouvre toujours les buses. Si les buses sont toujours bloquées par un adhésif, retirez doucement celui-ci. Ne touchez ni les buses d'encre ni les contacts en cuivre.



1	Contacts en cuivre
2	Adhésif plastique avec sa languette rose (à retirer avant installation)
3	Buses d'encre sous le ruban adhésif



Retirez et réinsérez les cartouches d'impression. Vérifiez qu'elles sont bien enfoncées et calées.

**Cause:** Les cartouches d'impression étaient recouvertes par une bande de protection adhésive.

Si le problème persiste, passez à la solution suivante.

### Solution 3 : Vérifiez que les cartouches d'impression sont insérées à fond

**Solution:** Retirez et réinsérez les cartouches d'impression. Vérifiez qu'elles sont bien enfoncées et calées.

**Cause:** Les contacts de la cartouche d'impression ne touchaient pas ceux du chariot d'impression.

Si le problème persiste, passez à la solution suivante.

### Solution 4 : Alignez les nouvelles cartouches d'impression installées

**Solution:** Vous devez aligner les cartouches d'impression pour garantir une qualité d'impression optimale.

Si l'erreur d'alignement persiste et que vous ne parvenez pas à la résoudre, la cartouche d'impression est probablement défectueuse. Vérifiez que votre cartouche



d'impression est toujours sous garantie et que la date de fin de garantie n'est pas encore atteinte.

- Si la date de fin de garantie est atteinte, achetez une nouvelle cartouche d'impression.
- Si la date de fin de garantie n'a pas été atteinte, contactez l'assistance HP. Visitez le site [www.hp.com/support](http://www.hp.com/support). Si vous y êtes invité, sélectionnez votre pays/région, puis cliquez sur **Contacteur HP** pour savoir comment contacter l'assistance technique.

Pour plus d'informations, voir :

- « [Alignement des cartouches d'impression](#), » page 82
- « [Informations relatives à la garantie des cartouches d'impression](#), » page 235
- « [Achat de fournitures d'impression](#), » page 91

**Cause:** Vous avez installé de nouvelles cartouches dont l'alignement était nécessaire.

Si le problème persiste, passez à la solution suivante.

---

### Solution 5 : La cartouche est peut-être défectueuse

**Solution:** Contactez l'assistance HP pour la maintenance.

Consultez le site : [www.hp.com/support](http://www.hp.com/support).

Si vous y êtes invité, sélectionnez votre pays/région, puis cliquez sur **Contacteur HP** pour savoir comment contacter l'assistance technique.

**Cause:** La cartouche d'impression était défectueuse.

---

### Cartouches d'impression correctement installées

**Solution:** Retirez les cartouches d'impression, réinsérez-les et vérifiez qu'elles sont bien enfoncées et calées.

Assurez-vous également que les cartouches d'impression sont installées dans les emplacements appropriés.

#### Pour vérifier que les cartouches d'impression sont correctement installées

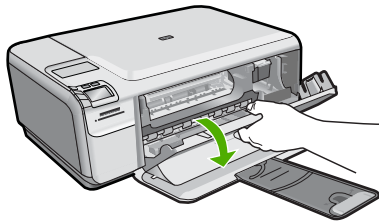
1. Assurez-vous que le produit est sous tension.

△ **Attention** Si l'appareil est hors tension lorsque vous ouvrez la trappe d'accès aux cartouches d'impression pour changer ces dernières, l'appareil ne les libère pas. Vous risquez de l'endommager si les cartouches ne sont pas verrouillées en toute sécurité du côté droit lorsque vous tentez de les retirer.

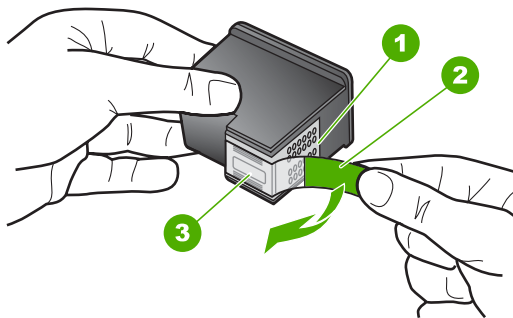
---

2. Ouvrez le capot d'accès aux cartouches d'impression.

Le chariot d'impression se trouve à l'extrémité droite du produit.

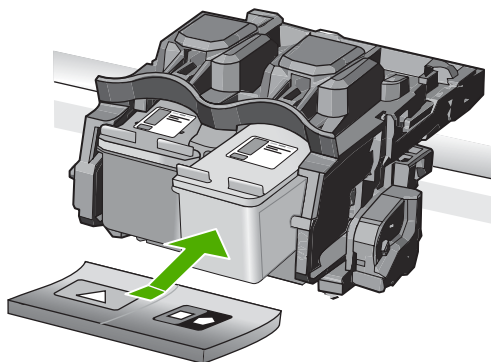


3. Vérifiez que vous utilisez les cartouches d'impression appropriées pour votre produit. Pour obtenir la liste des cartouches d'impression compatibles, reportez-vous à la documentation imprimée fournie avec le produit.
4. Enlevez la cartouche d'impression noire de l'emplacement de droite. Ne touchez ni les buses d'encre ni les contacts en cuivre. Vérifiez si les contacts en cuivre ou les buses d'encre sont endommagés.  
Vérifiez que le ruban adhésif transparent a été retiré. S'il recouvre toujours les buses d'encre, retirez-le délicatement en tirant sur la languette rose. Veillez à ne pas retirer le ruban de couleur cuivre contenant les contacts électriques.



1	Contacts en cuivre
2	Adhésif plastique avec sa languette rose (à retirer avant l'installation)
3	Buses d'encre sous le ruban adhésif

5. Réinsérez la cartouche d'impression en la faisant glisser dans l'emplacement situé sur la droite. Enfoncez la cartouche jusqu'à ce qu'elle se mette en place avec un déclic.




6. Répétez les étapes 1 et 2 pour la cartouche d'impression couleur sur le côté gauche.

**Cause:** Les cartouches d'impression indiquées n'ont pas été installées correctement.

### Présence de cartouches non HP

**Solution:** Suivez les invites qui s'affichent à l'écran pour poursuivre, ou remplacez les cartouches d'impression indiquées par des cartouches HP authentiques.

HP vous recommande d'utiliser des cartouches d'impression originales HP. Les cartouches d'impression originales HP ont été conçues et testées avec les imprimantes HP pour vous aider à obtenir facilement des résultats remarquables, jour après jour.

 **Remarque** HP ne peut pas garantir la qualité ou la fiabilité des consommables non-HP. Les services ou réparations de l'imprimante requis suite à l'utilisation d'une encre non HP ne sont pas couverts par la garantie.

Si vous pensez avoir acheté des cartouches d'impression originales HP, rendez-vous sur le site :

[www.hp.com/go/anticounterfeit](http://www.hp.com/go/anticounterfeit)

Pour plus d'informations, voir :

« [Remplacement des cartouches d'impression](#), » page 75

**Cause:** Le produit a détecté qu'une cartouche d'impression non HP était installée.

### Cartouche d'impression manquante, mal installée ou ne correspondant pas à votre produit

Pour résoudre ce problème, essayez les solutions ci-après. Celles-ci sont répertoriées de telle sorte que la solution la plus probable est indiquée en premier. Si la première solution n'a pas permis de résoudre le problème, passez aux suivantes.

- [Solution 1 : Insérez les cartouches d'impression](#)
- [Solution 2 : Retirez la bande de protection adhésive des cartouches d'impression](#)

- [Solution 3 : Retirez, puis réinsérez les cartouches d'impression](#)
- [Solution 4 : Contacter l'assistance HP](#)

### Solution 1 : Insérez les cartouches d'impression

**Solution:** Il manque une cartouche d'impression, ou les deux. Retirez les cartouches d'impression, réinsérez-les et vérifiez qu'elles sont bien enfoncées et calées. Si le problème persiste, nettoyez les contacts et remplacez les cartouches.

Pour plus d'informations, voir :

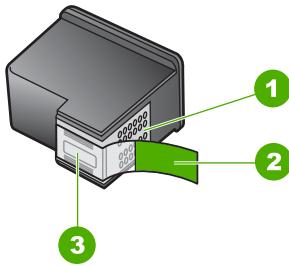
« [Nettoyage des contacts des cartouches d'impression](#), » page 84

**Cause:** La cartouche d'impression était manquante.

Si le problème persiste, passez à la solution suivante.

### Solution 2 : Retirez la bande de protection adhésive des cartouches d'impression

**Solution:** Vérifiez toutes les cartouches d'impression. La bande adhésive a peut-être été retirée des contacts en cuivre, mais elle recouvre toujours les buses. Si les buses sont toujours bloquées par un adhésif, retirez doucement celui-ci. Ne touchez ni les buses d'encre ni les contacts en cuivre.



1	Contacts en cuivre
2	Adhésif plastique avec sa languette rose (à retirer avant installation)
3	Buses d'encre sous le ruban adhésif



**Cause:** Les cartouches d'impression étaient recouvertes par une bande de protection adhésive.

Si le problème persiste, passez à la solution suivante.

### Solution 3 : Retirez, puis réinsérez les cartouches d'impression

**Solution:** Les deux cartouches d'impression (ou l'une d'entre elles) manquent ou ne sont pas correctement installées. Retirez les cartouches d'impression, réinsérez-les et vérifiez qu'elles sont bien enfoncées et calées. Si le problème persiste, nettoyez les contacts en cuivre des cartouches d'impression.

Pour plus d'informations, voir :

« [Nettoyage des cartouches d'impression](#), » page 83

**Cause:** Les deux cartouches d'impression (ou l'une d'entre elles) étaient manquantes ou n'étaient pas correctement installées.

Si le problème persiste, passez à la solution suivante.

### Solution 4 : Contacter l'assistance HP

**Solution:** Contactez l'Assistance HP pour la maintenance.

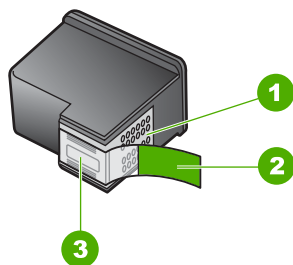
Rendez-vous sur le site : [www.hp.com/support](http://www.hp.com/support).

Si vous y êtes invité, sélectionnez votre pays/région, puis cliquez sur **Contacteur HP** pour savoir comment contacter l'assistance technique.

**Cause:** La cartouche d'impression était défectueuse ou non destinée à ce produit.

### Impression avec le mode d'économie d'encre

**Solution:** Si le message "Impression avec le mode d'économie d'encre" s'affiche alors que deux cartouches d'impression sont installées dans le produit, vérifiez que vous avez bien retiré le ruban adhésif de protection des deux cartouches. Lorsque le ruban adhésif recouvre les contacts de la cartouche, le produit ne peut pas détecter que celle-ci est installée.



1	Contacts en cuivre
2	Adhésif plastique avec sa languette rose (à retirer avant installation)
3	Buses d'encre sous le ruban adhésif

**Cause:** Lorsque le produit a détecté qu'une seule cartouche d'impression est installée, le mode d'économie d'encre est défini. Ce mode d'impression vous permet

d'imprimer avec une seule cartouche, mais il ralentit le produit et donne des impressions de moins bonne qualité.

### Cartouches manquantes ou non détectées

Pour résoudre ce problème, essayez les solutions ci-après. Celles-ci sont répertoriées de telle sorte que la solution la plus probable est indiquée en premier. Si la première solution n'a pas permis de résoudre le problème, passez aux suivantes.

- [Solution 1 : Réinsérez les cartouches d'impression](#)
- [Solution 2 : Nettoyez les contacts de la cartouche d'impression](#)
- [Solution 3 : Remplacez la cartouche d'impression](#)

### Solution 1 : Réinsérez les cartouches d'impression

**Solution:** Retirez les cartouches d'impression, réinsérez-les et vérifiez qu'elles sont bien enfoncées et calées.

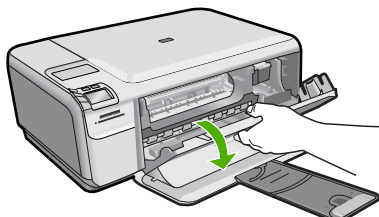
Assurez-vous également que les cartouches d'impression sont installées dans les emplacements appropriés.

#### Pour vérifier que les cartouches d'impression sont correctement installées

1. Assurez-vous que le produit est sous tension.

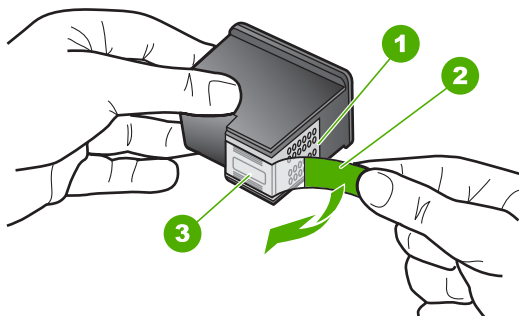
△ **Attention** Si l'appareil est hors tension lorsque vous ouvrez la trappe d'accès aux cartouches d'impression pour changer ces dernières, l'appareil ne les libère pas. Vous risquez de l'endommager si les cartouches ne sont pas verrouillées en toute sécurité du côté droit lorsque vous tentez de les retirer.

2. Ouvrez le capot d'accès aux cartouches d'impression.  
Le chariot d'impression se trouve à l'extrémité droite du produit.



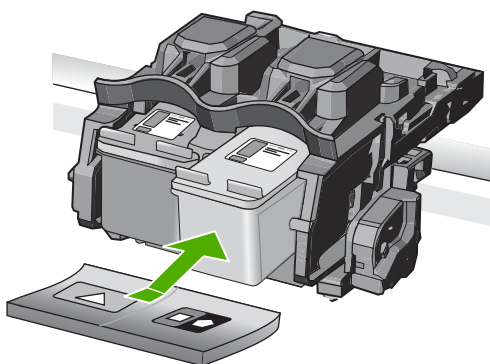
3. Vérifiez que vous utilisez les cartouches d'impression appropriées pour votre produit. Pour obtenir la liste des cartouches d'impression compatibles, reportez-vous à la documentation imprimée fournie avec le produit.
4. Enlevez la cartouche d'impression noire de l'emplacement de droite. Ne touchez ni les buses d'encre ni les contacts en cuivre. Vérifiez si les contacts en cuivre ou les buses d'encre sont endommagées.

Vérifiez que le ruban adhésif transparent a été retiré. S'il recouvre toujours les buses d'encre, retirez-le délicatement en tirant sur la languette rose. Veillez à ne pas retirer le ruban de couleur cuivre contenant les contacts électriques.



1	Contacts en cuivre
2	Adhésif plastique avec sa languette rose (à retirer avant l'installation)
3	Buses d'encre sous le ruban adhésif

5. Réinsérez la cartouche d'impression en la faisant glisser dans l'emplacement situé sur la droite. Enfoncez la cartouche jusqu'à ce qu'elle se mette en place avec un déclic.



6. Répétez les étapes 1 et 2 pour la cartouche d'impression couleur sur le côté gauche.

**Cause:** La cartouche d'impression indiquée n'a pas été installée correctement. Si le problème persiste, passez à la solution suivante.


### Solution 2 : Nettoyez les contacts de la cartouche d'impression

**Solution:** Nettoyez les contacts de la cartouche d'impression.

Assurez-vous de disposer des éléments suivants :

- Des tampons de caoutchouc mousse secs, un chiffon non pelucheux ou tout matériau qui ne se déchire pas et ne dépose pas de fibres.


---

 **Conseil** Les filtres à café, non pelucheux, conviennent parfaitement au nettoyage des cartouches d'impression.

---

- De l'eau distillée, filtrée ou en bouteille (l'eau du robinet peut contenir des éléments contaminateurs susceptibles d'endommager les cartouches d'impression).

---

 **Attention** **N'utilisez ni détergent ni alcool pour nettoyer les contacts électriques des cartouches.** Cela risquerait d'endommager la cartouche ou l'appareil.

---

Pour plus d'informations, voir :

« [Nettoyage des contacts des cartouches d'impression](#), » page 84

**Cause:** Le nettoyage des contacts de la cartouche d'impression était nécessaire.


Si le problème persiste, passez à la solution suivante.

---

### Solution 3 : Remplacez la cartouche d'impression

**Solution:** Remplacez la cartouche d'impression indiquée. Vous pouvez également retirer la cartouche d'impression indiquée et effectuer l'impression en mode d'économie d'encre.

---

 **Remarque** Lors de l'impression en mode d'économie d'encre, le produit ne peut imprimer que les travaux lancés depuis l'ordinateur. Aucun travail d'impression ne peut être lancé à partir du panneau de commande (par exemple, dans le cas de l'impression d'une photo à partir d'une carte mémoire).

---

Vérifiez que votre cartouche d'impression est toujours sous garantie et que la date de fin de garantie n'est pas encore atteinte.

- Si la date de fin de garantie est atteinte, achetez une nouvelle cartouche d'impression.
- Si la date de fin de garantie n'a pas été atteinte, contactez l'assistance HP. Visitez le site [www.hp.com/support](http://www.hp.com/support). Si vous y êtes invité, sélectionnez votre pays/région, puis cliquez sur **Contacteur HP** pour savoir comment contacter l'assistance technique.

Pour plus d'informations, voir :

« [Informations relatives à la garantie des cartouches d'impression](#), » page 235

**Cause:** La cartouche d'impression était endommagée.

---



## Cartouches d'impression incompatibles

Pour résoudre ce problème, essayez les solutions ci-après. Celles-ci sont répertoriées de telle sorte que la solution la plus probable est indiquée en premier. Si la première solution n'a pas permis de résoudre le problème, passez aux suivantes.

- [Solution 1 : Vérifiez la cartouche d'impression](#)
- [Solution 2 : Contactez l'Assistance HP pour la maintenance](#)

### Solution 1 : Vérifiez la cartouche d'impression

**Solution:** Vérifiez que vous utilisez les cartouches d'impression appropriées pour votre produit. Pour obtenir la liste des cartouches d'impression compatibles, reportez-vous à la documentation imprimée fournie avec le produit.

Si vous utilisez des cartouches d'impression incompatibles avec le produit, remplacez les cartouches d'impression indiquées par des cartouches compatibles.

Si vous utilisez les cartouches d'impression appropriées, passez à la solution suivante.

Pour plus d'informations, voir :

« [Remplacement des cartouches d'impression](#), » page 75

**Cause:** Les cartouches d'impression indiquées ne sont pas compatibles avec le produit.

Si le problème persiste, passez à la solution suivante.

---

### Solution 2 : Contactez l'Assistance HP pour la maintenance

**Solution:** Si vous avez procédé à toutes les étapes mentionnées dans les solutions précédentes et si le problème n'est toujours pas résolu, contactez le support HP pour obtenir une assistance.

Consultez le site : [www.hp.com/support](http://www.hp.com/support).

Si vous y êtes invité, sélectionnez votre pays/région, puis cliquez sur **Contacteur HP** pour contacter l'assistance technique.

**Cause:** Les cartouches d'impression n'étaient pas destinées à ce produit.

---

### La cartouche d'impression n'est pas destinée à être utilisée sur ce produit.

**Solution:** Contactez l'assistance HP pour la maintenance.

Consultez le site : [www.hp.com/support](http://www.hp.com/support).

Si vous y êtes invité, sélectionnez votre pays/région, puis cliquez sur **Contacteur HP** pour savoir comment contacter l'assistance technique.

**Cause:** La cartouche d'impression n'était pas destinée à ce produit.

---

## Cartouche installée dans un emplacement incorrect

**Solution:** Retirez les cartouches d'impression, réinsérez-les et vérifiez qu'elles sont bien enfoncées et calées.

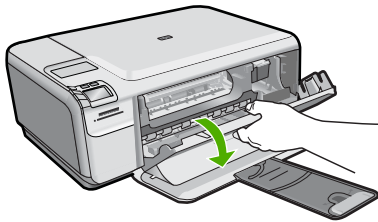
Assurez-vous également que les cartouches d'impression sont installées dans les emplacements appropriés.

### Pour vérifier que les cartouches d'impression sont correctement installées

1. Assurez-vous que le produit est sous tension.

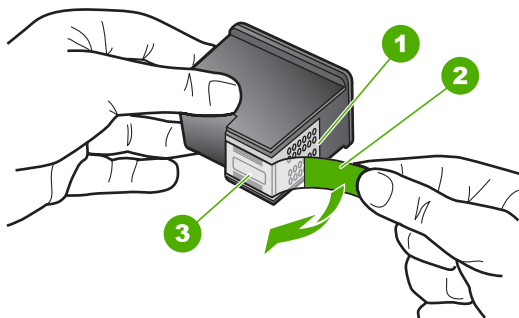
△ **Attention** Si l'appareil est hors tension lorsque vous ouvrez la trappe d'accès aux cartouches d'impression pour changer ces dernières, l'appareil ne les libère pas. Vous risquez de l'endommager si les cartouches ne sont pas verrouillées en toute sécurité du côté droit lorsque vous tentez de les retirer.

2. Ouvrez le capot d'accès aux cartouches d'impression.  
Le chariot d'impression se trouve à l'extrémité droite du produit.



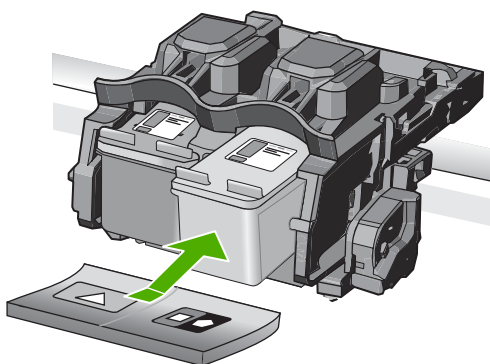
3. Vérifiez que vous utilisez les cartouches d'impression appropriées pour votre produit. Pour obtenir la liste des cartouches d'impression compatibles, reportez-vous à la documentation imprimée fournie avec le produit.
4. Enlevez la cartouche d'impression noire de l'emplacement de droite. Ne touchez ni les buses d'encre ni les contacts en cuivre. Vérifiez si les contacts en cuivre ou les buses d'encre sont endommagés.

Vérifiez que le ruban adhésif transparent a été retiré. S'il recouvre toujours les buses d'encre, retirez-le délicatement en tirant sur la languette rose. Veillez à ne pas retirer le ruban de couleur cuivre contenant les contacts électriques.




1	Contacts en cuivre
2	Adhésif plastique avec sa languette rose (à retirer avant l'installation)
3	Buses d'encre sous le ruban adhésif

5. Réinsérez la cartouche d'impression en la faisant glisser dans l'emplacement situé sur la droite. Enfoncez la cartouche jusqu'à ce qu'elle se mette en place avec un déclic.



6. Répétez les étapes 1 et 2 pour la cartouche d'impression couleur sur le côté gauche.

 **Remarque** Si les cartouches d'impression ont été installées dans des emplacements inappropriés et que vous ne parvenez pas à les retirer du produit, contactez le support HP pour obtenir une assistance.

Rendez-vous sur le site : [www.hp.com/support](http://www.hp.com/support).

Si vous y êtes invité, sélectionnez votre pays/région, puis cliquez sur **Contacteur HP** pour savoir comment contacter l'assistance technique.

**Cause:** Les cartouches d'impression indiquées n'ont pas été installées correctement.

## Problème lié à la cartouche d'impression

Ce message peut indiquer quelle cartouche est à l'origine du problème. Si tel est le cas, essayez de suivre les solutions ci-après pour résoudre ce problème. Les solutions sont indiquées dans l'ordre, la solution la plus probable étant indiquée en premier. Si la première solution n'a pas permis de résoudre le problème, essayez les solutions suivantes jusqu'à ce que vous soyez parvenu à solutionner l'incident.

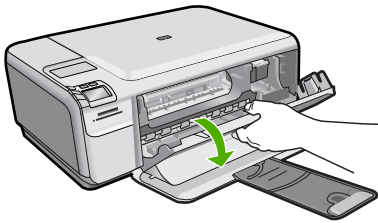
Si le message n'indique pas la cartouche qui est à l'origine du problème, suivez la procédure ci-après pour déterminer de laquelle il s'agit. Une fois que vous avez identifié la cartouche qui est à l'origine du problème, continuez en appliquant la première solution.

### Recherche de la cartouche posant problème

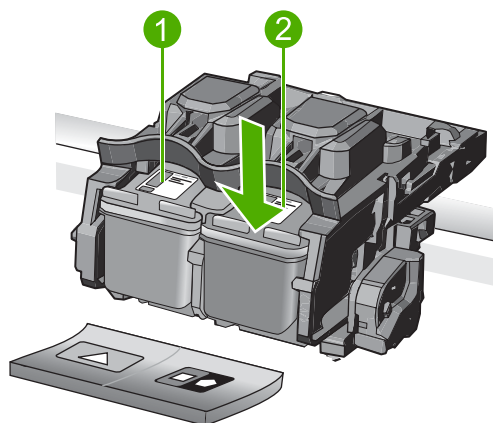
1. Assurez-vous que l'appareil est sous tension.

△ **Attention** Si l'appareil est hors tension lorsque vous ouvrez la trappe d'accès aux cartouches d'impression pour changer ces dernières, l'appareil ne les libère pas. Vous risquez de l'endommager si les cartouches ne sont pas verrouillées en toute sécurité du côté droit lorsque vous tentez de les retirer.

2. Ouvrez le capot d'accès aux cartouches d'impression.  
Le chariot d'impression se déplace vers le côté droit de l'appareil.

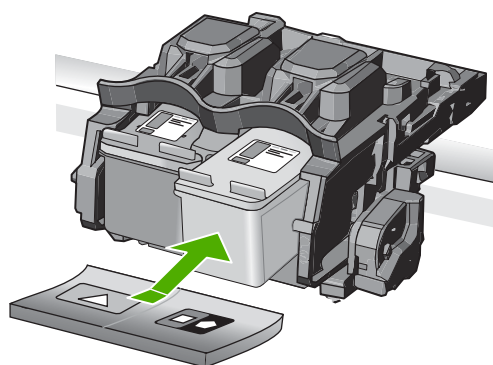


3. Vérifiez que vous utilisez les cartouches d'impression appropriées pour votre appareil. Pour obtenir la liste des cartouches d'impression compatibles, reportez-vous à la documentation imprimée fournie avec l'appareil.
4. Enlevez la cartouche d'encre noire de l'emplacement de droite.  
Appuyez sur la cartouche pour la libérer, puis tirez-la vers vous pour la dégager de son logement.



1	Cartouche d'impression trichromique
2	Cartouche d'encre noire

5. Fermez la trappe d'accès aux cartouches d'encre.
6. Vérifiez si l'erreur a été résolue.
  - Si c'est le cas, c'est la cartouche d'encre noire qui posait problème.
  - Si le problème n'est pas résolu, passez à l'étape suivante.
7. Ouvrez la trappe d'accès aux cartouches et réinstallez la cartouche d'encre noire dans l'emplacement de droite. Enfoncez la cartouche jusqu'à ce qu'elle s'enclenche.



8. La cartouche trichromique doit être placée dans le logement de gauche. Appuyez sur la cartouche pour la libérer, puis tirez-la vers vous pour la dégager de son logement.
9. Fermez la trappe d'accès aux cartouches.
10. Vérifiez si l'erreur a été résolue.
  - Si l'erreur a été résolue, c'est la cartouche trichromique qui pose problème.
  - Sinon, les deux cartouches posent problème.

11. Ouvrez la trappe d'accès aux cartouches et réinstallez la cartouche trichromique dans l'emplacement de droite. Enfoncez la cartouche jusqu'à ce qu'elle s'enclenche.
  12. Fermez la trappe d'accès aux cartouches d'encre.
- [Solution 1 : Retirez, puis réinsérez les cartouches d'impression](#)
  - [Solution 2 : Nettoyez les contacts de la cartouche d'impression](#)
  - [Solution 3 : Remplacez la cartouche d'impression](#)

### Solution 1 : Retirez, puis réinsérez les cartouches d'impression

**Solution:** Retirez les cartouches d'impression, réinsérez-les et vérifiez qu'elles sont bien enfoncées et calées.

Assurez-vous également que les cartouches d'impression sont installées dans les emplacements appropriés.

#### Pour vérifier que les cartouches d'impression sont correctement installées

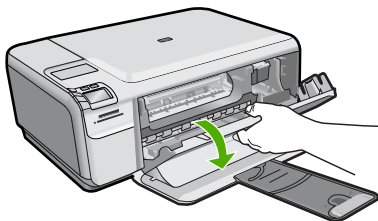
1. Assurez-vous que le produit est sous tension.

---

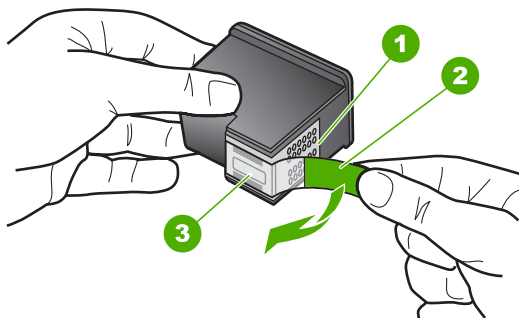
△ **Attention** Si l'appareil est hors tension lorsque vous ouvrez la trappe d'accès aux cartouches d'impression pour changer ces dernières, l'appareil ne les libère pas. Vous risquez de l'endommager si les cartouches ne sont pas verrouillées en toute sécurité du côté droit lorsque vous tentez de les retirer.

---

2. Ouvrez le capot d'accès aux cartouches d'impression.  
Le chariot d'impression se trouve à l'extrémité droite du produit.

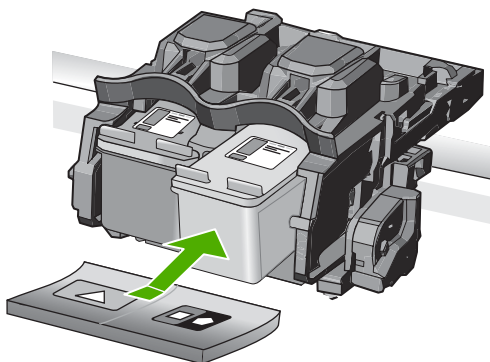


3. Vérifiez que vous utilisez les cartouches d'impression appropriées pour votre produit. Pour obtenir la liste des cartouches d'impression compatibles, reportez-vous à la documentation imprimée fournie avec le produit.
4. Enlevez la cartouche d'impression noire de l'emplacement de droite. Ne touchez ni les buses d'encre ni les contacts en cuivre. Vérifiez si les contacts en cuivre ou les buses d'encre sont endommagés.  
Vérifiez que le ruban adhésif transparent a été retiré. S'il recouvre toujours les buses d'encre, retirez-le délicatement en tirant sur la languette rose. Veillez à ne pas retirer le ruban de couleur cuivre contenant les contacts électriques.



1	Contacts en cuivre
2	Adhésif plastique avec sa languette rose (à retirer avant l'installation)
3	Buses d'encre sous le ruban adhésif

5. Réinsérez la cartouche d'impression en la faisant glisser dans l'emplacement situé sur la droite. Enfoncez la cartouche jusqu'à ce qu'elle se mette en place avec un déclic.



6. Répétez les étapes 1 et 2 pour la cartouche d'impression couleur sur le côté gauche.

**Cause:** Les cartouches d'impression indiquées n'ont pas été installées correctement.

Si le problème persiste, passez à la solution suivante.


### Solution 2 : Nettoyez les contacts de la cartouche d'impression

**Solution:** Nettoyez les contacts des cartouches d'impression sur lesquelles l'incident se produit.

Assurez-vous de disposer des éléments suivants :

- Des tampons de caoutchouc mousse secs, un chiffon non pelucheux ou tout matériau qui ne se déchire pas et ne dépose pas de fibres.


---

 **Conseil** Les filtres à café, non pelucheux, conviennent parfaitement au nettoyage des cartouches d'impression.

---

- De l'eau distillée, filtrée ou en bouteille (l'eau du robinet peut contenir des éléments contaminateurs susceptibles d'endommager les cartouches d'impression).

---

 **Attention** **N'utilisez ni détergent ni alcool pour nettoyer les contacts électriques des cartouches.** Cela risquerait d'endommager la cartouche ou l'appareil.

---

Pour plus d'informations, voir :

« [Nettoyage des contacts des cartouches d'impression](#), » page 84

**Cause:** Le nettoyage des contacts de la cartouche d'impression était nécessaire.


Si le problème persiste, passez à la solution suivante.

---

### Solution 3 : Remplacez la cartouche d'impression

**Solution:** Remplacez les cartouches d'impression sur lesquelles l'incident se produit. Si l'incident n'a lieu que sur une seule cartouche d'impression, vous pouvez également retirer celle-ci et effectuer l'impression en mode d'économie d'encre.

---

 **Remarque** Lors de l'impression en mode d'économie d'encre, le produit ne peut imprimer que les travaux lancés depuis l'ordinateur. Aucun travail d'impression ne peut être lancé à partir du panneau de commande (par exemple, dans le cas de l'impression d'une photo à partir d'une carte mémoire).

---

**Cause:** L'une des deux cartouches d'impression, ou les deux, présentent un problème.


---

### Une cartouche HP authentique précédemment utilisée a été installée

**Solution:** Vérifiez la qualité d'impression du travail d'impression en cours. Si la qualité est satisfaisante, suivez les invites qui s'affichent à l'écran pour poursuivre.

HP recommande d'avoir une cartouche d'impression neuve à portée de main, afin d'éviter tout retard.

---

 **Remarque** Il se peut que les niveaux d'encre ne soient pas disponibles pour les cartouches d'impression indiquées.

---

**Cause:** La cartouche d'encre HP authentique a déjà été utilisée dans un autre produit.

---




### Encre HP épuisée

**Solution:** Suivez les invites qui s'affichent à l'écran pour poursuivre, ou remplacez les cartouches d'impression indiquées par des cartouches HP authentiques.

HP vous recommande d'utiliser des cartouches d'impression originales HP. Les cartouches d'impression originales HP ont été conçues et testées avec les imprimantes HP pour vous aider à obtenir facilement des résultats remarquables, jour après jour.

---

 **Remarque** HP ne peut pas garantir la qualité ou la fiabilité des consommables non-HP. Les services ou réparations de l'imprimante requis suite à l'utilisation d'une encre non HP ne sont pas couverts par la garantie.

---

Si vous pensez avoir acheté des cartouches d'impression originales HP, rendez-vous sur le site :

[www.hp.com/go/anticounterfeit](http://www.hp.com/go/anticounterfeit)

Pour plus d'informations, voir :

« [Remplacement des cartouches d'impression](#), » page 75

**Cause:** L'encre originale HP contenue dans les cartouches d'impression spécifiées était épuisée.

---

### Erreur générique de l'imprimante

**Solution:** Notez le code de l'erreur indiqué dans le message et prenez contact avec l'assistance HP. Rendez-vous sur le site :

[www.hp.com/support](http://www.hp.com/support)

Si vous y êtes invité, sélectionnez votre pays/région, puis cliquez sur **Contacteur HP** pour savoir comment contacter l'assistance technique.

**Cause:** Un incident affectait le produit.

---

# 14 Garantie et assistance HP

Hewlett-Packard offre une assistance par téléphone et par Internet pour l'appareil HP Tout-en-un. Cette section contient les rubriques suivantes :

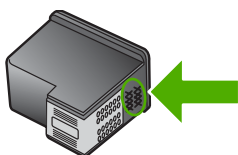
- [Garantie](#)
- [Informations relatives à la garantie des cartouches d'impression](#)
- [Procédure d'assistance](#)
- [Avant d'appeler l'assistance clientèle HP](#)
- [Assistance téléphonique HP](#)
- [Options de garantie supplémentaires](#)
- [HP Quick Exchange Service \(Japan\)](#)
- [HP Korea customer support](#)
- [Préparation de l'appareil avant expédition](#)
- [Emballage de l'appareil HP Tout-en-un](#)

## Garantie

Pour plus d'informations concernant la garantie, consultez la documentation imprimée fournie avec l'appareil.

## Informations relatives à la garantie des cartouches d'impression

La garantie des cartouches HP est applicable lorsque le produit est utilisé dans le périphérique d'impression HP spécifié. Cette garantie ne couvre pas les cartouches d'impression HP rechargées, remises à neuf, reconditionnées ou ayant fait l'objet d'une utilisation incorrecte ou de modifications. Pendant la période de garantie, le produit est couvert aussi longtemps que la cartouche d'encre n'est pas vide et que la garantie n'a pas atteint sa date d'échéance. La date de fin de garantie, au format AAAA/MM/JJ, se trouve sur le produit comme indiqué :



Pour obtenir une copie de la déclaration de garantie limitée HP, consultez la documentation imprimée livrée avec l'appareil.

## Procédure d'assistance

**Si vous rencontrez un problème, procédez comme suit :**

1. Consultez la documentation fournie avec l'appareil.
2. Consultez le site Web d'assistance en ligne HP à l'adresse [www.hp.com/support](http://www.hp.com/support). L'assistance est disponible pour tous les clients HP. Constituant le moyen le plus rapide d'obtenir des informations à jour sur les produits et l'assistance de spécialistes, le service d'assistance HP propose les fonctions suivantes :
  - Un accès rapide à des spécialistes de l'assistance en ligne compétents
  - Des mises à jour du logiciel et du pilote de l'appareil

- Des informations pertinentes sur les appareils et le dépannage des problèmes les plus courants
  - Des mises à jour proactives, des alertes d'assistance et des communiqués HP disponibles si vous enregistrez votre appareil
3. Appelez l'assistance HP. Les options d'assistance et la disponibilité varient selon le produit, le pays/la région, ainsi que la langue.

## Avant d'appeler l'assistance clientèle HP

L'appareil HP Tout-en-un peut être fourni avec des logiciels tiers. Si vous rencontrez des problèmes avec l'un de ces logiciels, vous obtiendrez une meilleure assistance technique en vous adressant directement aux experts de ces sociétés.



**Remarque** Ces informations ne concernent pas les utilisateurs du Japon. Pour plus d'informations sur les options de service au Japon, reportez-vous à la section « [HP Quick Exchange Service \(Japan\)](#), » page 238.

### Avant de contacter l'assistance HP, procédez aux opérations suivantes :

1. Assurez-vous que :
  - a. L'appareil est branché et sous tension.
  - b. Les cartouches d'impression spécifiées sont correctement installées.
  - c. Le papier de type recommandé est correctement chargé dans le bac d'alimentation.
2. Réinitialisez l'appareil :
  - a. Mettez l'appareil hors tension en appuyant sur le bouton **Marche/arrêt**.
  - b. Débranchez le cordon d'alimentation de l'arrière de l'appareil.
  - c. Rebranchez le cordon d'alimentation sur l'appareil.
  - d. Mettez l'appareil sous tension en appuyant sur le bouton **Marche/arrêt**.
3. Pour obtenir une assistance et des informations relatives à la garantie, visitez le site d'HP, à l'adresse [www.hp.com/support](http://www.hp.com/support). Si vous y êtes invité, sélectionnez votre pays/région, puis cliquez sur **Contacteur HP** pour savoir comment contacter l'assistance technique. Consultez le site Web HP pour obtenir des informations à jour ou des conseils de dépannage.
4. Si le problème persiste et si vous souhaitez en parler à un technicien de l'assistance HP, procédez comme suit :
  - a. Relevez le nom de l'appareil tel qu'il apparaît sur le panneau de commande.
  - b. Imprimez un rapport d'auto-test.
  - c. Réalisez une copie en couleur afin de disposer d'un exemple d'impression.
  - d. Soyez prêt à décrire votre problème en détail.
  - e. Munissez-vous de votre numéro de série.  
Le numéro de série se trouve sur l'étiquette apposée à l'arrière de l'appareil. Il correspond au code à 10 chiffres inscrit dans le coin supérieur gauche de l'autocollant.
5. Appelez l'assistance HP. Tenez-vous à proximité de l'appareil au moment de l'appel.

### Rubriques associées

« [Impression d'un rapport d'auto-test](#), » page 73

## Assistance téléphonique HP

Pour obtenir la liste des numéros de l'assistance téléphonique, consultez la documentation imprimée fournie avec le produit.

Cette section contient les rubriques suivantes :

- [Période d'assistance téléphonique](#)
- [Contact de l'assistance téléphonique](#)

- [Dépassement de la période d'assistance téléphonique](#)

### Période d'assistance téléphonique

L'Amérique du Nord, l'Asie-Pacifique et l'Amérique Latine (y compris le Mexique) bénéficient d'un an d'assistance téléphonique gratuite. Pour déterminer la durée de l'assistance téléphonique gratuite en Europe de l'Est, au Moyen-Orient et en Afrique, veuillez consulter le site [www.hp.com/support](http://www.hp.com/support). Les tarifs standard de l'opérateur sont applicables.

### Contact de l'assistance téléphonique

Lorsque vous appelez l'assistance HP, vous devez vous trouver devant votre ordinateur et devant l'appareil. Les informations suivantes vous seront demandées :

- Le numéro du modèle (figurant sur l'étiquette apposée sur la face avant de l'appareil )
- Le numéro de série (figurant sur la partie arrière ou inférieure de l'appareil)
- Les messages qui s'affichent lorsque le problème survient
- Les réponses aux questions suivantes :
  - Cette situation s'est-elle produite auparavant ?
  - Pouvez-vous la recréer ?
  - Avez-vous ajouté un composant matériel ou logiciel sur l'ordinateur au moment où le problème est survenu ?
  - S'est-il produit un événement quelconque avant que le problème ne survienne (orage, déplacement de l'appareil , etc.) ?

### Dépassement de la période d'assistance téléphonique

Une fois la période d'assistance téléphonique expirée, toute aide apportée par HP vous sera facturée. Vous pouvez également obtenir de l'aide sur le site Web d'assistance HP en ligne : [www.hp.com/support](http://www.hp.com/support). Contactez votre revendeur HP ou appelez l'assistance téléphonique de votre pays/région pour en savoir plus sur les options d'assistance disponibles.

## Options de garantie supplémentaires

Des plans d'extension de garantie de l'appareil HP Tout-en-un sont disponibles moyennant un supplément financier. Allez à [www.hp.com/support](http://www.hp.com/support), sélectionnez votre pays/région et votre langue, puis explorez les sections liées aux services et à la garantie pour obtenir plus d'informations sur les plans d'assistance étendue.

## HP Quick Exchange Service (Japan)

プリント カートリッジに問題がある場合は以下に記載されている電話番号に連絡してください。プリント カートリッジが故障している、または欠陥があると判断された場合、HP Quick Exchange Service がこのプリント カートリッジを正常品と交換し、故障したプリント カートリッジを回収します。保障期間中は、修理代と送料は無料です。また、お住まいの地域にもよりますが、プリンタを次の日までに交換することも可能です。

電話番号： 0570-000511 (自動応答)  
03-3335-9800 (自動応答システムが使用できない場合)

サポート時間： 平日の午前 9:00 から午後 5:00 まで  
土日の午前 10:00 から午後 5:00 まで  
祝祭日および 1 月 1 日から 3 日は除きます。

サービスの条件:

- サポートの提供は、カスタマケアセンターを通してのみ行われます。
- カスタマケアセンターがプリンタの不具合と判断した場合に、サービスを受けることができます。

ご注意：ユーザの扱いが不適切であったために故障した場合は、保障期間中であっても修理は有料となります。詳細については保証書を参照してください。

その他の制限:

- 運搬の時間はお住まいの地域によって異なります。詳しくは、カスタマケアセンターに連絡してご確認ください。
- 出荷配送は、当社指定の配送業者が行います。
- 配送は交通事情などの諸事情によって、遅れる場合があります。
- このサービスは、将来予告なしに変更することがあります。

Pour obtenir des instructions sur la procédure d'emballage de l'appareil en vue de son échange, reportez-vous à la section « [Emballage de l'appareil HP Tout-en-un](#), » page 239.

## HP Korea customer support

HP 한국 고객 지원 문의

- 고객 지원 센터 대표 전화  
1588-3003
- 제품가격 및 구입처 정보 문의 전화  
080-703-0700
- 전화 상담 가능 시간:  
평 일 09:00~18:00  
토요일 09:00~13:00  
(일요일, 공휴일 제외)


## Préparation de l'appareil avant expédition

Si, après avoir pris contact avec l'assistance HP ou être retourné au point de vente, vous devez renvoyer le produit pour entretien, assurez-vous d'enlever et de conserver les articles suivants avant le renvoi de votre produit :


- Les cartouches d'impression
- Le cordon d'alimentation, le câble USB et tout autre câble connecté à l'appareil HP Tout-en-un
- Le papier chargé dans le bac d'alimentation.
- Les originaux chargés dans l'appareil HP Tout-en-un

#### Pour retirer les cartouches d'impression avant expédition

1. Mettez l'appareil sous tension et attendez que le chariot d'impression soit inactif et silencieux. Si vous ne parvenez pas à mettre l'appareil sous tension, passez directement à l'étape 2.
2. Ouvrez le capot d'accès aux cartouches d'impression.
3. Retirez les cartouches d'impression de leur logement.

 **Remarque** Si l'appareil ne s'allume pas, débranchez le cordon d'alimentation, puis faites glisser manuellement le chariot d'impression vers la droite pour retirer les cartouches d'impression.

4. Placez les cartouches d'impression dans une pochette hermétiquement fermée pour qu'elles ne sèchent pas et conservez-les dans un endroit approprié. Ne les renvoyez pas avec l'appareil, sauf si l'agent du centre d'assistance clientèle HP vous l'a demandé.
5. Fermez la porte d'accès aux cartouches d'impression et attendez quelques minutes que le chariot d'impression reprenne sa position initiale (à gauche).

 **Remarque** Avant de mettre l'appareil hors tension, assurez-vous que le scanner est revenu à sa position d'attente.

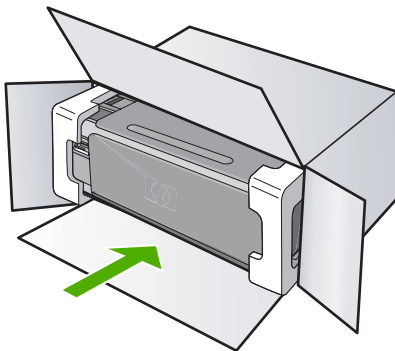
6. Appuyez sur le bouton **Marche/arrêt** pour mettre l'appareil hors tension.

## Emballage de l'appareil HP Tout-en-un

Après avoir retiré les cartouches d'impression et éteint puis débranché l'appareil, effectuez les étapes suivantes.

#### Emballage de l'appareil

1. Emballez l'appareil dans les cartons d'origine ou ceux du matériel échangé, si vous les avez conservés.



Si vous ne possédez pas les cartons d'emballage d'origine, utilisez d'autres cartons d'emballage adéquats. Les détériorations subies lors du transport et/ou dues à un emballage inapproprié ne sont pas couvertes par la garantie.

2. Placez l'étiquette de retour d'expédition sur l'extérieur du carton.
3. Placez les éléments suivants dans le carton d'emballage :
  - une description complète de la panne pour le personnel qualifié (des échantillons montrant les problèmes de qualité d'impression sont utiles) ;
  - une copie du bordereau de vente ou autre preuve d'achat établissant la période de couverture de la garantie ;
  - votre nom, votre adresse et le numéro de téléphone où vous pouvez être joint dans la journée.

# 15 Renseignements techniques

Cette section contient les spécifications techniques et les informations légales internationales de l'appareil HP Tout-en-un.

Pour obtenir des spécifications complémentaires, consultez la documentation imprimée fournie avec l'appareil HP Tout-en-un.

Cette section contient les rubriques suivantes :

- [Caractéristiques techniques](#)
- [Programme de gestion des produits en fonction de l'environnement](#)
- [Déclarations de réglementation](#)

## Caractéristiques techniques

Les caractéristiques techniques de votre appareil HP Tout-en-un sont fournies dans cette section. Pour obtenir des spécifications complémentaires, consultez la documentation imprimée fournie avec l'appareil HP Tout-en-un.

### Configurations système minimales

Le fichier Lisezmoi contient les configurations logicielles et système minimales.

Pour plus d'informations sur les futures éditions du système d'exploitation et l'assistance, visitez le site Web de support en ligne HP à l'adresse [www.hp.com/support](http://www.hp.com/support).

### Spécifications relatives au papier

Type	Grammage	Bac d'alimentation*	Bac de sortie†	Bac photo‡
Papier ordinaire	60 à 90 g/m <sup>2</sup> (16 à 24 lb)	Jusqu'à 125 (papier de 75 g/m <sup>2</sup> )	50 (papier 75 g/m <sup>2</sup> )	s/o
Papier de format Légal	75 à 90 g/m <sup>2</sup> (20 à 24 lb)	Jusqu'à 125 (papier de 75 g/m <sup>2</sup> )	50 (papier 75 g/m <sup>2</sup> )	s/o
Cartes	Fiche 200 g/m <sup>2</sup> max (110 lb).	Jusqu'à 40	25	Jusqu'à 20
Enveloppes	75 à 90 g/m <sup>2</sup> (20 à 24 lb)	Jusqu'à 15	15	s/o
Films transparents	s/o	Jusqu'à 40	25	s/o
Étiquettes	s/o	Jusqu'à 40	25	s/o
Papier photo 13 x 18 cm (5 x 7 pouces)	67 livres (252 g/m <sup>2</sup> )	Jusqu'à 40	25	20
Papier photo 10 x 15 cm (4 x 6 pouces)	67 livres (252 g/m <sup>2</sup> )	Jusqu'à 40	25	20
Papier photo L 8,9 x 12,7 cm (3,5 x 5 pouces)	67 livres (252 g/m <sup>2</sup> )	Jusqu'à 40	25	20
Papier photo A4 (210 x 279 mm) / Letter (8,5 x 11 pouces)	67 livres (252 g/m <sup>2</sup> )	Jusqu'à 40	25	s/o



- \* Capacité maximale.
- † La capacité du bac de sortie varie en fonction du type de papier et de la quantité d'encre utilisés. HP recommande de vider fréquemment le bac de sortie.
- \*



**Remarque** Pour obtenir la liste complète des formats de support pris en charge, reportez-vous au logiciel d'imprimante.

### Spécifications relatives à l'impression

- Jusqu'à 1 200 x 1 200 ppp interpolés, en noir lorsque l'impression est effectuée à partir d'un ordinateur
- Jusqu'à 4 800 x 1 200 ppp optimisés, en couleur pour l'impression depuis un ordinateur et 1 200 ppp en entrée
- La vitesse d'impression varie en fonction de la complexité du document.
- Impression au format panoramique
- Méthode : impression à jet d'encre thermique contrôlé
- Langage : PCL3 GUI
- Capacité d'utilisation : Jusqu'à 3 000 pages imprimées par mois

### Spécifications relatives à la copie

- Traitement numérique de l'image
- Jusqu'à 9 copies d'un original (selon modèles)
- La vitesse de copie varie en fonction de la complexité du document et du modèle.
- Agrandissement maximal compris entre 200 et 400 % (suivant modèles)
- Réduction maximale comprise entre 25 et 50 % (suivant modèles)

### Spécifications relatives à la numérisation

- Editeur d'images inclus
- Logiciel OCR intégré assurant la conversion automatique en texte modifiable (si installé)
- Interface de logiciel compatible Twain
- Résolution : jusqu'à 4800 x 4800 ppi optique (selon modèle) ; 19200 ppi étendu (logiciel)  
Pour plus d'informations sur la résolution ppi, reportez-vous au logiciel de numérisation.
- Couleur : couleur 48 bits, échelle de gris 8 bits (256 niveaux de gris)
- Taille maximale de numérisation à partir de la vitre : 21,6 x 29,7 cm

### Résolution d'impression

Pour plus d'informations sur la résolution d'impression, reportez-vous au logiciel d'imprimante. Pour de plus amples renseignements, voir « [Affichage de la résolution d'impression](#), » page 32.

### Rendement des cartouches d'impression

Visitez le site [www.hp.com/pageyield](http://www.hp.com/pageyield) pour plus d'informations sur le rendement estimé des cartouches d'impression.

### Information acoustique

Si vous disposez d'un accès à Internet, vous pouvez obtenir des informations sonores à partir du site Web de HP. Consultez le site : [www.hp.com/support](http://www.hp.com/support).

## Programme de gestion des produits en fonction de l'environnement

Hewlett-Packard s'engage à fournir des produits de qualité dans le strict respect de l'environnement. Cet appareil a été conçu dans une optique de recyclage. Le nombre de matériaux utilisés est minimal, mais suffit à assurer le bon fonctionnement et la fiabilité de l'imprimante. Les pièces ont été conçues pour que les différents matériaux qui les composent se séparent facilement. Les fixations et autres connecteurs sont facilement identifiables et accessibles et peuvent être retirés avec des outils usuels. Les pièces les plus importantes ont été conçues pour être rapidement accessibles en vue de leur démontage et de leur réparation.

Pour plus d'informations, consultez le site Web HP sur la Charte de protection de l'environnement à l'adresse suivante :

[www.hp.com/hpinfo/globalcitizenship/environment/index.html](http://www.hp.com/hpinfo/globalcitizenship/environment/index.html)

Cette section contient les rubriques suivantes :

- [Utilisation du papier](#)
- [Plastiques](#)
- [Fiches techniques de sécurité du matériel \(MSDS\)](#)
- [Programme de recyclage](#)
- [Programme de reprise et de recyclage des consommables HP](#)
- [Notification - Energy Star®](#)
- [Disposal of waste equipment by users in private households in the European Union](#)

### Utilisation du papier

Conformément aux normes DIN 19309 et EN 12281:2002, vous pouvez utiliser du papier recyclé avec ce produit.

### Plastiques

Les pièces en plastique d'un poids supérieur à 25 grammes portent une mention conforme aux normes internationales, laquelle facilite l'identification des matières plastiques à des fins de recyclage des produits en fin de vie.

### Fiches techniques de sécurité du matériel (MSDS)

Les fiches techniques de sécurité (MSDS, en anglais) sont disponibles via le site Web de HP à l'adresse suivante :

[www.hp.com/go/msds](http://www.hp.com/go/msds)

### Programme de recyclage

HP met à la disposition de sa clientèle des programmes de retour et de recyclage de produits de plus en plus nombreux dans un grand nombre de pays/régions et a établi un partenariat avec plusieurs des centres de recyclage de matériaux électroniques les plus importants dans le monde. HP préserve les ressources en revendant certains de ses produits les plus utilisés. Pour plus d'informations sur le recyclage des produits HP, consultez :

[www.hp.com/hpinfo/globalcitizenship/environment/recycle/](http://www.hp.com/hpinfo/globalcitizenship/environment/recycle/)

### Programme de reprise et de recyclage des consommables HP

HP s'engage à protéger l'environnement. Le programme de recyclage des consommables jet d'encre HP est disponible dans nombre de pays/régions et vous permet de recycler gratuitement vos cartouches d'impression et vos cartouches d'encre usagées. Pour plus d'informations, visitez le site Web à l'adresse suivante :

[www.hp.com/hpinfo/globalcitizenship/environment/recycle/](http://www.hp.com/hpinfo/globalcitizenship/environment/recycle/)

### Notification - Energy Star®

Ce produit est conçu pour réduire la consommation d'énergie et préserver l'environnement, sans sacrifier les performances. Il est conçu pour réduire la consommation totale d'énergie à la fois durant

le fonctionnement et les périodes d'inactivité du produit. Ce produit est conforme la norme ENERGY STAR®, programme volontaire mis en oeuvre afin d'encourager le développement de produits bureautiques utilisant au mieux les sources d'énergie.



ENERGY STAR est une marque déposée aux Etats-Unis de U.S EPA. En tant que partenaire ENERGY STAR, HP déclare que ce produit répond aux normes ENERGY STAR relatives à l'éconergie.

Pour plus d'informations sur les normes ENERGY STAR, visitez le site Web suivant :

[www.energystar.gov](http://www.energystar.gov)



## Déclarations de réglementation

L'appareil HP Tout-en-un respecte les exigences définies par les organismes de réglementation de votre pays/région.

Cette section contient les rubriques suivantes :

- [Numéro d'identification réglementaire de modèle](#)
- [FCC statement](#)
- [Notice to users in Korea](#)
- [VCCI \(Class B\) compliance statement for users in Japan](#)
- [Notice to users in Japan about the power cord](#)
- [Noise emission statement for Germany](#)
- [Toxic and hazardous substance table](#)
- [Declaration of conformity \(European Economic Area\)](#)
- [Tout-en-un HP Photosmart série C4400 declaration of conformity](#)

### Numéro d'identification réglementaire de modèle

Un numéro de modèle réglementaire a été attribué à votre produit dans un souci d'identification et de respect de la réglementation. Le numéro de modèle réglementaire de votre produit est le SNPRB-0721. Vous ne devez pas confondre ce numéro réglementaire avec le nom commercial du produit (Tout-en-un HP Photosmart série C4400, etc.) ou le numéro du produit (CC200A, etc.).

## FCC statement

### FCC statement

The United States Federal Communications Commission (in 47 CFR 15.105) has specified that the following notice be brought to the attention of users of this product.

This equipment has been tested and found to comply with the limits for a Class B digital device, pursuant to Part 15 of the FCC Rules. These limits are designed to provide reasonable protection against harmful interference in a residential installation. This equipment generates, uses and can radiate radio frequency energy and, if not installed and used in accordance with the instructions, may cause harmful interference to radio communications. However, there is no guarantee that interference will not occur in a particular installation. If this equipment does cause harmful interference to radio or television reception, which can be determined by turning the equipment off and on, the user is encouraged to try to correct the interference by one or more of the following measures:

- Reorient the receiving antenna.
- Increase the separation between the equipment and the receiver.
- Connect the equipment into an outlet on a circuit different from that to which the receiver is connected.
- Consult the dealer or an experienced radio/TV technician for help.

For further information, contact:

Manager of Corporate Product Regulations  
Hewlett-Packard Company  
3000 Hanover Street  
Palo Alto, Ca 94304  
(650) 857-1501

Modifications (part 15.21)

The FCC requires the user to be notified that any changes or modifications made to this device that are not expressly approved by HP may void the user's authority to operate the equipment.

This device complies with Part 15 of the FCC Rules. Operation is subject to the following two conditions: (1) this device may not cause harmful interference, and (2) this device must accept any interference received, including interference that may cause undesired operation.

## Notice to users in Korea

사용자 안내문(B급 기기)

이 기기는 비업무용으로 전자파 적합 등록을 받은 기기로서, 주거지역에서는 물론 모든 지역에서 사용할 수 있습니다.

## VCCI (Class B) compliance statement for users in Japan

この装置は、情報処理装置等電波障害自主規制協議会（VCCI）の基準に基づくクラスB情報技術装置です。この装置は、家庭環境で使用することを目的としていますが、この装置がラジオやテレビジョン受信機に近接して使用されると受信障害を引き起こすことがあります。

取り扱い説明書に従って正しい取り扱いをして下さい。

### Notice to users in Japan about the power cord

製品には、同梱された電源コードをお使い下さい。  
同梱された電源コードは、他の製品では使用出来ません。

### Noise emission statement for Germany

**Geräuschemission**  
LpA < 70 dB am Arbeitsplatz im Normalbetrieb nach DIN 45635 T. 19

### Toxic and hazardous substance table


有毒有害物質表						
根据中国《电子信息产品污染控制管理办法》						
零件描述	有毒有害物質和元素					
	鉛	汞	鎘	六价鉻	多溴联苯	多溴联苯醚
外壳和托盘*	0	0	0	0	0	0
电线*	0	0	0	0	0	0
印刷电路板*	X	0	0	0	0	0
打印系统*	X	0	0	0	0	0
显示器*	X	0	0	0	0	0
喷墨打印机墨盒*	0	0	0	0	0	0
驱动光盘*	X	0	0	0	0	0
扫描仪*	X	X	0	0	0	0
网络配件*	X	0	0	0	0	0
电路板*	X	0	0	0	0	0
自动双面打印系统*	0	0	0	0	0	0
外部电源*	X	0	0	0	0	0

0: 指此部件的所有均一材质中包含的这种有毒有害物質，含量低于SJ/T11363-2006 的限制  
 X: 指此部件使用的均一材质中至少有一种包含的这种有毒有害物質，含量高于SJ/T11363-2006 的限制  
 注：环保使用期限的参考标识取决于产品正常工作的温度和湿度等条件  
 \*以上只适用于使用这些部件的产品

### Declaration of conformity (European Economic Area)

The Declaration of Conformity in this document complies with ISO/IEC 17050-1 and EN 17050-1. It identifies the product, manufacturer's name and address, and applicable specifications recognized in the European community.

## Tout-en-un HP Photosmart série C4400 declaration of conformity

	<b>DECLARATION OF CONFORMITY</b> according to ISO/IEC 17050-1 and EN 17050-1	
<b>Supplier's Name:</b>	Hewlett-Packard Company	<b>DoC#:</b> SNPRB-0721-rel.2.0
<b>Supplier's Address:</b>	60, Alexandra Terrace, # 07-01 The Comtech, Singapore 118502	
<b>declares, that the product</b>		
<b>Product Name:</b>	HP Photosmart C4200 and C4400 Series	
<b>Regulatory Model Number:<sup>1)</sup></b>	SNPRB-0721	
<b>Product Options:</b>	All	
<b>conforms to the following Product Specifications and Regulations:</b>		
<b>SAFETY:</b>	IEC 60950-1:2001 / EN60950-1:2001 EN 60825-1 1994+A1:2002+A2: 2001	
<b>EMC:</b>	CISPR 22:2005 / EN55022:2006 Class B EN 55024:1998 +A1:2001 + A2:2003 EN 61000-3-2: 2000 +A2:2005 EN 61000-3-3:1995 +A1: 2001 FCC CFR 47, Part 15 Class B / ICES-003, Issue 4 Class B	
<b>Supplementary Information:</b>		
1. This product is assigned a Regulatory Model Number which stays with the regulatory aspects of the design. The Regulatory Model Number is the main product identifier in the regulatory documentation and test reports, this number should not be confused with the marketing name or the product numbers.		
2. The product herewith complies with the requirements of the Low Voltage Directive 2006/95/EC, the EMC Directive 2004/108/EC, and carries the CE-Marking accordingly. In addition, it complies with the WEEE Directive 2002/96/EC and ROHS Directive 2002/95/EC.		
3. This Device complies with Part 15 of the FCC Rules. Operation is subject to the following two Conditions: (1) this device may not cause harmful interference, and (2) this device must accept any interference received, including interference that may cause undesired operation.		
4. The product was tested in a typical configuration.		
Singapore 9 July 2007		
<b>Local contact for regulatory topics only:</b>		
EMEA: Hewlett-Packard GmbH, HQ-TRE, Herrenberger Strasse 140, 71034 Boeblingen, Germany <a href="http://www.hp.com/go/certificates">www.hp.com/go/certificates</a>		
USA : Hewlett-Packard, 3000 Hanover St., Palo Alto 94304, U.S.A. 650-857-1501		





# Index

## Symboles/Nombres

- 2 pages en 1, impression 43
- 4 pages en 1, impression 43

## A

- activer, bouton 6
- adresses, impression 47
- affiches 47
- alignement
  - cartouches d'impression 216
  - échec 216
- alignement des cartouches d'impression 82
- annulation
  - copie 65
  - numérisation 70
  - tâche d'impression 48
- application logicielle, impression à partir de 29
- arrêt
  - copie 65
  - numérisation 70
  - tâche d'impression 48
- assistance aux clients
  - garantie 237
- assistance clientèle
  - contact 236
  - garantie 235
- assistance téléphonique 236
- au-delà de la période d'assistance 237

## B

- bavures d'encre 107
- blanche
  - copie 146
  - numérisation 149
- bourrages
  - alimentation incorrecte 207
  - bourrage 207
  - papier 105
- bourrages papier 27
- bouton d'annulation 6
- bouton de réimpression 7

- bouton Numérisation 7
- boutons, panneau de commande 6

## C

- câble USB
  - communication perdue 210
- capot, nettoyage 72
- cartes de vœux, chargement 26
- cartes mémoire
  - appareil photo numérique ne peut pas lire 138
  - dépannage 138
  - emplacements 51
  - enregistrement de fichiers sur ordinateur 56
  - envoi de photos par message électronique 57
  - fichier illisible 198
  - HP Tout-en-un, erreur de lecture 139
  - impression de photos 55
  - impression fichier DPOF 55
  - insertion 56
  - message d'erreur 201
  - partage de photos 57
  - photos manquantes 198
- cartouche 81
- cartouches. *voir* cartouches d'impression
- cartouches d'encre
  - encre HP épuisée 234
- cartouches d'impression
  - alignement 82
  - aligner 216
  - cartouche d'impression photo 79
  - commande 91
  - encre non HP 220
  - endommagées 223
  - incorrectes 220
  - manipulation 74

- manquantes 223
- message d'erreur 220, 223
- nettoyage 83
- nettoyage de la zone des buses d'encre 87
- nettoyage des contacts 84
- niveau bas 136
- niveau d'encre bas 211
- nom des pièces 74
- précédemment utilisées 233
- rangement 79
- remplacement 75
- vérification des niveaux d'encre 75
- chargement
  - cartes de vœux 26
  - enveloppes 25
  - étiquettes 26
  - original 15
  - papier au format A4 21
  - papier au format Légal 21
  - papier de format standard 21
  - papier de petit format 21
  - Papier Lettre 21
  - papier photo 13 x 18 cm 21
  - papier photo 5 x 17,78 cm 21
  - planches-contact 24
  - transferts sur tissu 26
  - transparents 26
- chariot
  - bloqué 158
  - bourrage 153
- commande
  - cartouches d'impression 91
  - encres 91
- configurations système minimales 241
- copie
  - annulation 65
  - blanche 146

- bordures autour d'une copie sans bordures 147
  - caractéristiques techniques 242
  - création d'une copie 59
  - dépannage 142
  - échec de la fonction d'ajustement 144
  - informations manquantes 144
  - nombre de copies 60
  - qualité 61
  - recadrage incorrect 146
  - vitesse 61
  - copie sans bordures
    - Photo 13 x 18 cm (5 x 6 pouces) 62
  - couleur
    - terne 116
  - création d'une copie 59
- D**
- declaration of conformity
    - European Economic Area 248
  - déclarations de conformité aux réglementations
    - numéro d'identification réglementaire du modèle 246
  - déclarations de réglementation 246
  - définition
    - options d'impression 30, 35
  - démarrer, couleur 7
  - démarrer/noir 7
  - dépannage
    - bourrages papier 27
    - Câble USB 96
    - carte mémoire 138
    - configuration 93
    - copie 142
    - fichier LisezMoi 93
    - impression 124
    - messages d'erreur 152
    - numérisation 148
    - problèmes de télécopie 110
    - qualité d'impression 107
  - désinstallation du logiciel 103
  - documents
    - modifier des photos numérisées 70
    - numérisation 67
- E**
- échec de la fonction d'ajustement 144
  - encre
    - écoulement à l'intérieur de l'appareil
      - HP Tout-en-un 138
    - niveau bas 136, 211
    - stries au dos de la feuille de papier 121
    - temps de séchage 204
  - Encre, nettoyage des taches d'encre sur la peau et les vêtements 80
  - encres
    - achat 91
  - enregistrement
    - photos sur ordinateur 56
  - entretien
    - cartouche d'impression 81
    - cartouches d'impression 74
    - nettoyage de l'extérieur 71
  - enveloppes
    - caractéristiques techniques 241
    - chargement 25
  - environnement
    - programme de gestion des produits en fonction de l'environnement 243
  - envoi de l'appareil 238
  - erreur de déconnexion 201
  - étiquettes
    - caractéristiques techniques 241
    - chargement 26
  - étui de protection des cartouches d'impression 79
- F**
- fichier
    - formats non pris en charge 199
    - formats pris en charge 199
    - illisible 198
    - nom incorrect 199
  - fichier DPOF 55
  - Fichier LisezMoi 93
- G**
- garantie 235, 237
- H**
- HP JetDirect 13
- I**
- images
    - modifier des photos numérisées 70
    - numérisation 67
  - impression
    - 2 ou 4 pages en 1 43
    - adresses 47
    - affiches 47
    - annulation de la tâche 48
    - à partir d'une application logicielle 29
    - à partir d'un ordinateur 29
    - caractères incohérents 129
    - caractéristiques techniques 242
    - dépannage 124
    - distorsion de l'impression 112
    - échec de l'impression sans bordure 125
    - enveloppes 47
    - étiquettes 47
    - inversion d'images 45
    - les enveloppes ne s'impriment pas correctement 125
    - livret 42
    - marges incorrectes 133, 135
    - options d'impression 30, 35
    - ordre correct 44
    - ordre des pages inversé 133
    - page blanche à l'impression 136
    - pages Web 48
    - pâleur 116
    - photos à partir d'un fichier DPOF 55

- photos depuis une carte mémoire 55
- photos sans bordure 37
- plusieurs pages sur une feuille 43
- prévisualisation 34
- qualité, dépannage 107, 110, 114, 119
- rapport d'auto-test 73
- recto verso 41
- rien ne se passe 129
- stries verticales 120
- sur papier photo 38
- tâches spéciales d'impression 37
- transferts sur tissus 45
- transparents 46
- Impression
  - avec une seule cartouche d'impression 80
- impression d'un livret 42
- impression de mauvaise qualité 107
- impression recto verso 41, 42
- imprimante par défaut, définition comme 30
- informations techniques
  - spécifications relatives à l'impression 242
  - spécifications relatives à la copie 242
  - spécifications relatives au papier 241
- Installation du câble USB 96
- installation logicielle
  - désinstaller 103
  - réinstaller 103
- installation logicielle, dépannage 93
- L**
- Le chariot est bloqué 212
- luminosité, modification à l'impression 34
- M**
- maintenance
  - alignement des cartouches d'impression 82
  - cartouches 81
  - nettoyage de la vitre 71
  - nettoyage des cartouches d'impression 83
  - nettoyage du capot 72
  - rapport d'auto-test 73
  - remplacement des cartouches d'impression 75
  - vérification des niveaux d'encre 75
- manquantes
  - informations d'une copie 144
  - texte après la numérisation 151
- marges
  - incorrectes 133
  - texte ou graphiques tronqués 135
- médiocre qualité d'impression des télécopies 110
- menus
  - numérisation 7
  - paramètres 7
  - par défaut 7
  - réimpression 7
- messages d'erreur
  - à la lecture ou à l'écriture du fichier 198
  - cartes mémoire 201
  - plus de papier 204
- mise hors tension incorrecte 210
- Mode d'économie d'encre 80
- modification de photos 56
- modifier des images numérisées 70
- N**
- nettoyage
  - capot 72
  - cartouches d'impression 83
  - contacts des cartouches d'impression 84
  - extérieur 71
  - vitre 71
  - zone des buses d'encre de la cartouche d'impression 87
- Nettoyage des taches d'encre sur la peau et les vêtements 80
- niveaux d'encre, vérification 75
- nombre de copies copie 60
- nom de fichier incorrect 199
- normale, qualité de copie 61
- nuance de couleur, modification à l'impression 34
- numérisation
  - annulation 70
  - arrêt 70, 148
  - blanche 149
  - dépannage 148
  - documents 67, 68
  - échec 148, 149, 159
  - fonctionnalités 67
  - format de texte incorrect 150
  - menu 7
  - mise en page incorrecte 150
  - modifier une image 70
  - photos 67, 68
  - recadrage incorrect 150
  - spécifications relatives à la numérisation 242
  - texte incorrect 151
  - texte sous forme de lignes pointillées 150
- numéros de téléphone, assistance clientèle 236
- O**
- optimale, qualité de copie 61
- ordre des pages 44
- P**
- page entière 64
- pages Web, impression 48
- panneau de commande boutons 6,
- papier
  - bourrage 158
  - bourrages 27, 104
  - caractéristiques techniques 241
  - chargement 21
  - conseils 106
  - échec du chargement 122
  - format incorrect 208
  - formats recommandés pour l'impression 30

- largeur incorrecte 208
  - manquant 204
  - sélectionnez 17
  - type, incorrect 208
  - types incompatibles 20
  - types recommandés 18, 19
  - papier A4, chargement 21
  - papier au format Légal
    - chargement 21
  - papier Légal
    - caractéristiques techniques 241
  - papier Lettre
    - caractéristiques techniques 241
  - Papier Lettre
    - chargement 21
  - papier photo
    - caractéristiques techniques 241
    - chargement 21
  - papier photo 10 x 15 cm
    - caractéristiques techniques 241
  - papier photo 13 x 18 cm
    - chargement 21
  - papier photo 5 x 7 pouces,
    - chargement 21
  - paramètres
    - menu 7
  - paramètres d'impression
    - format de papier 30
    - luminosité 34
    - mise en page 33
    - nuance des couleurs 34
    - options de redimensionnement 33
    - orientation 33
    - qualité 32
    - qualité d'impression 106
    - réduire/agrandir 33
    - résolution 32
    - saturation 34
    - type de papier 32
    - vitesse 32
  - par défaut
    - menu 7
  - partage d'imprimantes
    - Mac 13
    - Windows 13
  - Partage HP Photosmart
    - envoi d'images 57
  - paysage, orientation 33
  - période d'assistance téléphonique
    - période d'assistance 237
  - périphérique
    - pas de réponse 126
  - photos
    - cartouche d'impression photo 79
    - écoulement d'encre 138
    - envoi d'images à l'aide du logiciel Partage HP Photosmart 57
    - impression à partir d'un fichier DPOF 55
    - impression sans bordure 37
    - impression sur papier photo 38
    - manquantes 198
    - message électronique 57
    - modification 56
    - modifier des photos numérisées 70
    - partage 57
    - sans bordures 55
  - photos sans bordure
    - impression 37
  - photos sans bordure au format 4 x 6 pouces (10 x 15 cm)
    - impression 37
  - photos sans bordures
    - copie avec bordures 147
    - impression depuis la carte mémoire 55
    - recadrage incorrect 146
  - plus de papier 204
  - portrait, orientation 33
  - prévisualisation d'une tâche d'impression 34
  - problèmes
    - copie 142
    - impression 124
    - messages d'erreur 152
    - numérisation 148
  - problèmes de communication
    - communication bidirectionnelle perdue 210
    - échec du test 209
  - problèmes de connexion
    - l'appareil HP tout-en-un ne s'allume pas 94
  - unité introuvable 209
  - problèmes de télécopie
    - qualité d'impression médiocre 110
  - procédure d'assistance 235
- Q**
- qualité
    - impression 32
  - qualité, copie 61
  - qualité d'impression 32
  - Qualité de copie rapide 61
  - qualité d'impression
    - bavures d'encre 107
- R**
- raccourcis d'impression, onglet 35
  - rapport d'auto-test 73
  - rapports
    - auto-test 73
    - cartouches d'impression 81
  - recto verso, impressions 41, 42
  - recyclage
    - cartouches d'encre 243
  - réduction/agrandissement de copies
    - redimensionnement au format Lettre ou A4 64
  - regulatory notices
    - declaration of conformity (European Economic Area) 248
  - réimpression
    - menu 7
  - réinstallation du logiciel 103
  - remplacement des cartouches d'impression 75
  - renseignements techniques
    - configurations système minimales 241
    - spécifications relatives à la numérisation 242
  - résolution
    - impression 32
  - rognage
    - copie sans bordures incorrecte 146
    - échec 200

## S

- saturation, modification à l'impression 34
- sélection du papier 17
- support. *voir* papier

## T

- télécopie
  - impression de médiocre qualité 110
  - largeur de papier incorrecte 208
- texte
  - caractères incohérents 129
  - contours irréguliers 123
  - format incorrect sur la numérisation 150
  - incorrect ou manquant sur l'image numérisée 151
  - lignes pointillées sur la numérisation 150
  - non rempli 110
  - polices lisses 123
  - tronqué 135
- transferts pour t-shirt. *voir* transferts sur tissus
- transferts sur tissus 45
- transparents
  - caractéristiques techniques 241
  - chargement 26
- transparents, impression 46
- type de papier 32
- types de connexion pris en charge
  - partage d'imprimantes 13

## U

- unité
  - introuvable 209

## V

- version du microprogramme
  - incorrecte 159
- vitesse
  - copie 61
  - impression 32
- vitre
  - nettoyage 71
- vitre de numérisation
  - nettoyage 71