

1

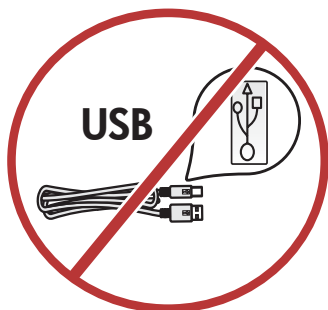

EN **WARNING:** To ensure that the software is installed correctly, do not connect the USB cable until step 11.

ES **ATENCIÓN:** Para asegurarse de que el software se ha instalado correctamente, no conecte el cable USB hasta el paso 11.

FR **AVERTISSEMENT :** pour garantir une installation correcte du logiciel, ne connectez pas le câble USB avant l'étape 11.

2

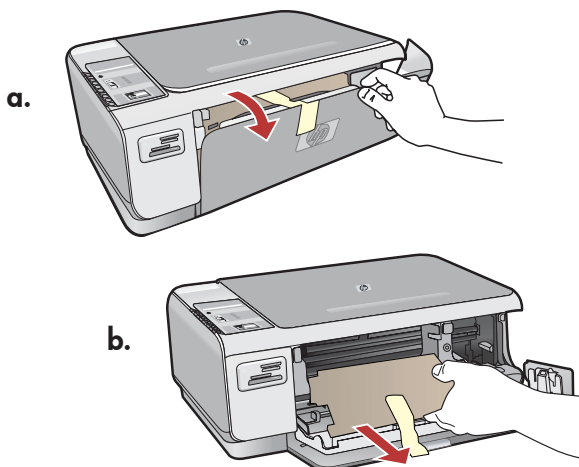

EN Lower both the paper tray and the print cartridge door. **IMPORTANT:** Remove all packing material from the device.

ES Abra la bandeja de papel y la puerta de los cartuchos de impresión. **IMPORTANT:** Extraiga todo el material de embalaje del dispositivo.

FR Abaissez le bac d'alimentation du papier et ouvrez la porte d'accès aux cartouches d'impression. **IMPORTANT :** retirez tout matériel d'emballage du périphérique.

3

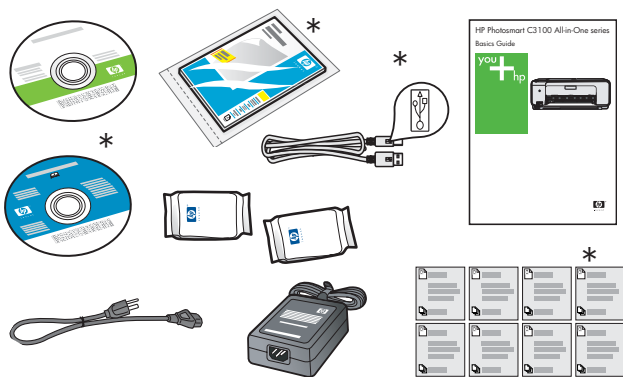

EN Verify the box contents. The contents of your box may differ. *May be included

ES Compruebe el contenido de la caja. El contenido de la caja puede ser distinto. *Puede estar incluido.

FR Vérifiez le contenu du carton. Le contenu du carton peut varier. *Peut être inclus

4

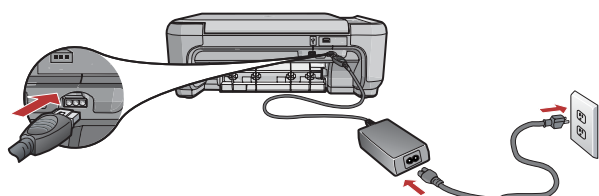

EN Connect the power cord and adapter.

ES Conecte el cable de alimentación y el adaptador.

FR Connectez le cordon d'alimentation et l'adaptateur.



5

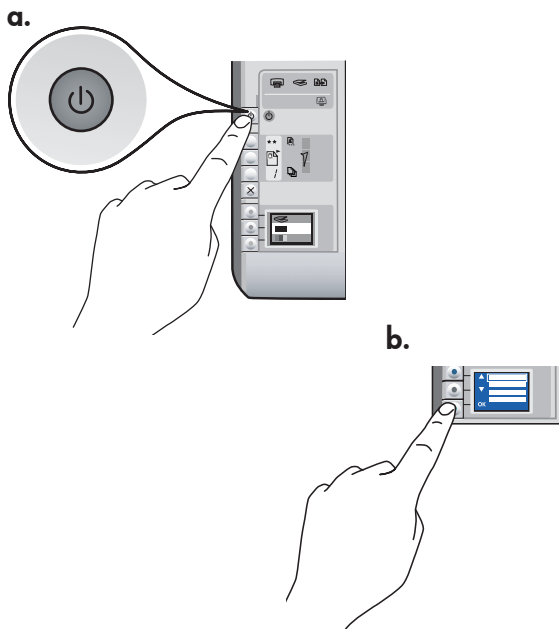

EN

- a Press **On** and wait for the language prompt.
- b To set the language, select your language, press **OK**, and confirm. Select your country/region, press **OK** and confirm.

ES

- a Presione **Encender** y espere a que aparezca el indicador de idioma.
- b Para configurar el idioma, seleccione su idioma, presione **OK**, y confírmelo. Seleccione el país/región, presione **OK** y confírmelo.

FR

- a Appuyez sur **le bouton Marche** et attendez l'invite de langue.
- b Pour définir la langue, sélectionnez la langue souhaitée, appuyez sur **OK**, puis confirmez votre sélection. Sélectionnez votre pays/région, appuyez sur **OK**, puis confirmez votre sélection.

6

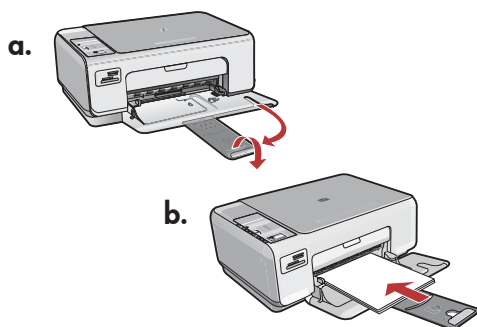

EN

- Pull out the tray extender, and then load plain white paper. Press **OK**.

ES

- Saque el extensor de la bandeja y cargue papel blanco normal. Presione **OK**.

FR

- Déployez la rallonge du bac et chargez du papier blanc ordinaire. Appuyez sur **OK**.

7

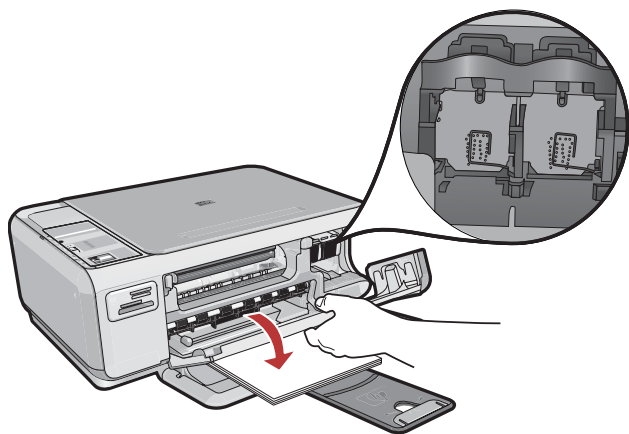

EN

- Open the print cartridge door. Make sure the print carriage moves to the right. If it does not move to the right, turn the device off, then turn it back on again. **IMPORTANT:** The device must be turned on to insert cartridges.

ES

- Abra la puerta de los cartuchos de impresión. Asegúrese de que el carro de impresión se mueva hacia la derecha. Si no se desplaza hacia la derecha, apague el dispositivo y vuélvalo a encender. **IMPORTANTE:** Para insertar los cartuchos, el dispositivo debe estar encendido.

FR

- Ouvrez la porte d'accès aux cartouches d'impression. Assurez-vous que le chariot d'impression se déplace bien vers la droite du périphérique. Si ce n'est pas le cas, éteignez le périphérique, puis rallumez-le. **IMPORTANT :** pour insérer les cartouches d'impression, le périphérique doit être allumé.

8

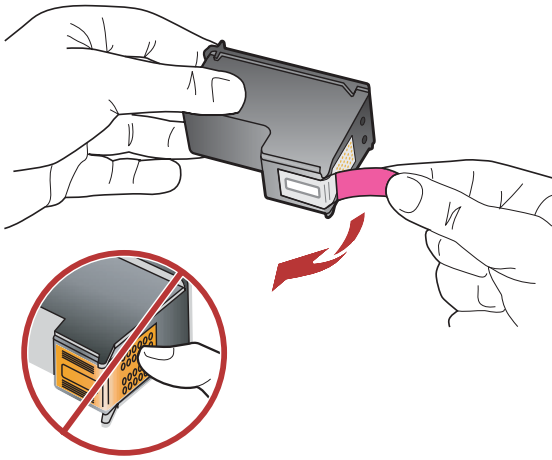

- EN Remove the tape from both cartridges.
CAUTION: Do not touch the copper-colored contacts or re-tape the cartridges.
- ES Quite la cinta de ambos cartuchos.
PRECAUCIÓN: No toque los contactos de color cobre ni vuelva a colocar la cinta en los cartuchos.
- FR Retirez le ruban adhésif des deux cartouches.
ATTENTION : ne touchez pas les contacts en cuivre et ne remplacez pas le ruban adhésif sur les cartouches.

9

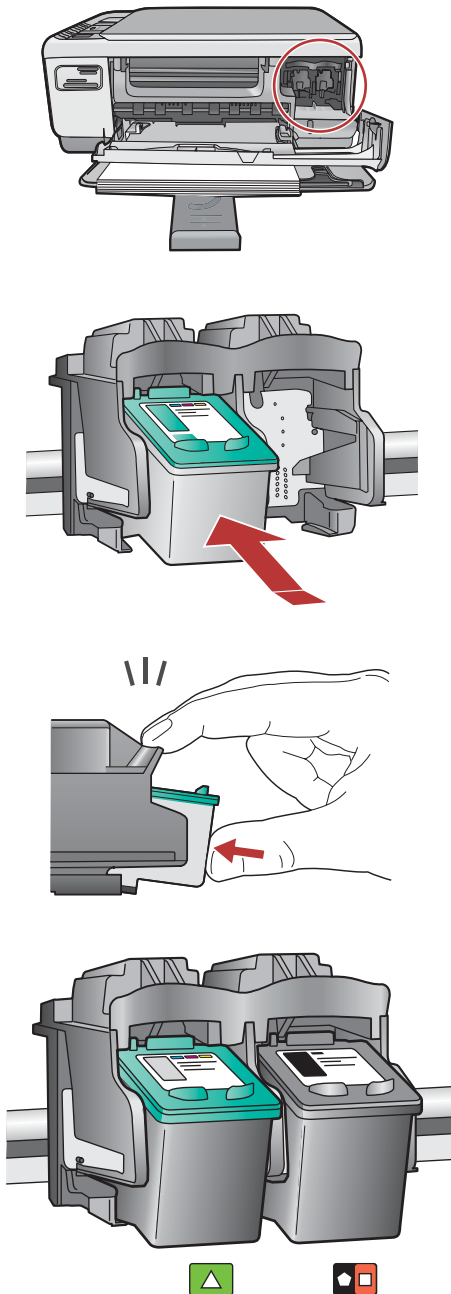

- EN **a** Hold the cartridges with the HP logo on top.
b Insert **tri-color** cartridge in the **left cartridge slot** and the **black** cartridge in the **right cartridge slot**. Make sure you push the cartridges in **firmly** until they **snap into place**.
- ES **a** Coloque los cartuchos de forma que el logotipo de HP quede situado en la parte superior.
b Inserte el cartucho de **tres colores** en la **ranura de cartucho izquierda** y el cartucho **negro** en la **ranura de cartucho derecha**. Asegúrese de empujar los cartuchos **firmemente** hasta que queden **colocados correctamente**.
- FR **a** Tenez les cartouches de manière à ce que le logo HP soit vers le haut.
b Insérez la cartouche d'impression **couleur** dans le **logement gauche** et la cartouche d'impression **noire** dans le **logement droit**. Assurez-vous d'appuyer **fermement** sur les cartouches jusqu'à ce qu'elles **s'enclenchent dans leur logement**.

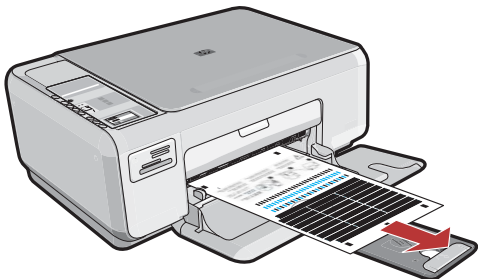

- EN**
- a** Close the print cartridge door.
IMPORTANT: Make sure you have loaded paper in the tray, then wait a few minutes while the alignment page is printed.
 - b** Lift the lid. Place the top of the alignment page face down in the front right corner of the glass. Close the lid.
 - c** Press the **OK** button.

- ES**
- a** Cierre la puerta de los cartuchos de impresión.
IMPORTANTE: Asegúrese de que ha cargado papel en la bandeja y espere unos minutos mientras se imprime la página de alineación.
 - b** Levante la tapa. Coloque la parte superior de la página de alineación hacia abajo en la esquina frontal derecha del cristal. Cierre la tapa.
 - c** Presione el botón **OK**.

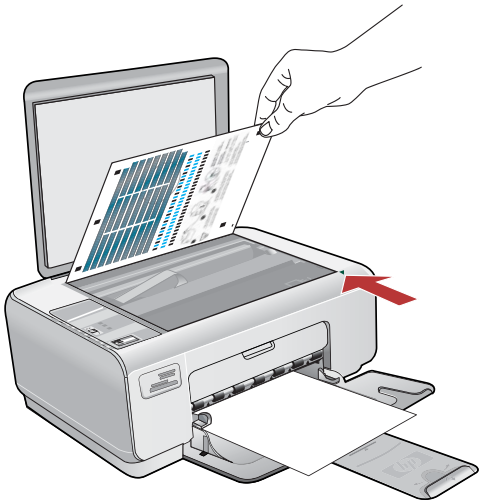

- FR**
- a** Fermez la porte d'accès aux cartouches d'impression.
IMPORTANT : assurez-vous d'avoir chargé du papier dans le bac et attendez quelques minutes, le temps que la page d'alignement s'imprime.
 - b** Soulevez le capot. Placez le haut de la page d'alignement, face vers le bas, dans l'angle avant droit de la vitre. Fermez le capot.
 - c** Appuyez sur **OK**.

11a

Windows:

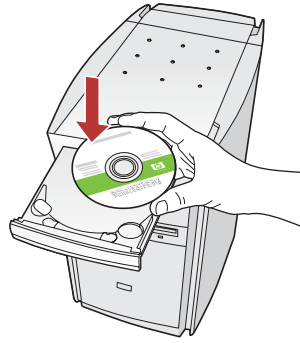

EN **Windows:** Turn on your computer, login if necessary, and then wait for the desktop to appear. Insert the **green** CD and follow the onscreen instructions.

IMPORTANT: If the startup screen does not appear, double-click **My Computer**, double-click the **CD-ROM** icon with the HP logo, and then double-click **setup.exe**.

ES **Windows:** encienda el equipo, inicie la sesión si es necesario y, a continuación, espere a que aparezca el escritorio. Introduzca el CD **verde** y siga las instrucciones que aparecen en pantalla.

IMPORTANTE: Si no aparece la pantalla de inicio, haga doble clic en **Mi PC**, haga doble clic en el icono **CD-ROM** con el logotipo de HP y, a continuación, haga doble clic en **setup.exe**.

FR **Windows :** allumez l'ordinateur, connectez-vous si nécessaire et attendez que le bureau s'affiche. Insérez le CD-ROM **vert** et suivez les instructions à l'écran.

IMPORTANT : si l'écran de démarrage ne s'affiche pas, double-cliquez sur l'icône **Poste de travail**, puis double-cliquez sur l'icône du **CD-ROM** ayant le logo HP, puis double-cliquez sur le fichier **setup.exe**.

Mac:

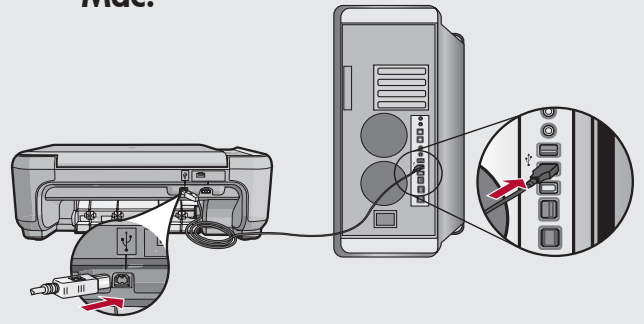

EN **IMPORTANT:** Purchase a USB cable separately if it is not included.

Mac: Connect the USB cable to the port on the back of the HP All-in-One, and then to any USB port on the computer.

ES **IMPORTANTE:** Compre un cable USB por separado si no está incluido.

Mac: conecte el cable USB al puerto ubicado en la parte posterior del dispositivo HP All-in-One y, a continuación, a cualquier puerto USB del equipo.

FR **IMPORTANT :** achetez un câble USB séparément si aucun n'est inclus.

Mac : connectez le câble USB au port situé à l'arrière de l'appareil HP Tout-en-un, puis à n'importe quel port USB de l'ordinateur.

11b

Windows:

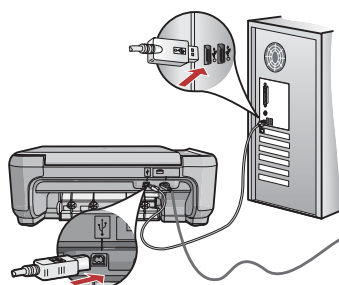

EN **IMPORTANT:** Purchase a USB cable separately if it is not included.

Windows: Once the USB prompt appears, connect the USB cable to the port on the back of the HP All-in-One, and then to any USB port on the computer.

ES **IMPORTANTE:** Compre un cable USB por separado si no está incluido.

Windows: una vez que aparezca el indicador USB, conecte el cable USB al puerto ubicado en la parte posterior del dispositivo HP All-in-One y, a continuación, a cualquier puerto USB del equipo.

FR **IMPORTANT :** achetez un câble USB séparément si aucun n'est inclus.

Windows : une fois l'invite USB affichée, connectez le câble USB au port situé à l'arrière de l'appareil HP Tout-en-un, puis à n'importe quel port USB de l'ordinateur.

Mac:

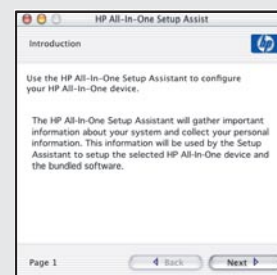
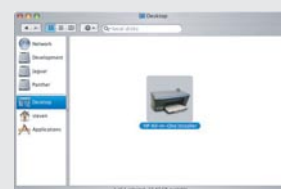

EN **Mac:** Insert the **green** CD. Double-click the **HP All-in-One Installer** icon. Follow the onscreen instructions.

ES **Mac:** inserte el CD **verde**. Haga doble clic en el icono **HP All-in-One Installer**. Siga las instrucciones que aparecen en pantalla.

FR **Mac :** insérez le CD **vert**. Double-cliquez sur l'icône **HP All-in-One Installer**. Suivez les instructions affichées à l'écran.

12

Windows:

EN **Windows:** Follow the onscreen instructions to complete the software installation.

ES **Windows:** siga las instrucciones que aparecen en pantalla para completar la instalación del software.

FR **Windows :** suivez les instructions affichées à l'écran pour installer le logiciel.

Mac:

EN **Mac:** Complete the **Setup Assistant** screen.

ES **Mac:** complete la pantalla del **Asistente de configuración**.

FR **Mac :** renseignez l'écran de l'**assistant de configuration**.



EN Problem: (Windows only) You did not see the screen prompting you to connect the USB cable.

Action: Cancel all screens. Remove, and then re-insert the **green** HP All-in-One CD. Refer to Step 11.

ES Problema: (sólo en Windows) no ha visto la pantalla que indica que debe conectar el cable USB.

Acción: cierre todas las pantallas. Extraiga el CD **verde** del dispositivo HP All-in-One y, a continuación, vuelva a insertarlo. Consulte el paso 11.

FR Problème : (Windows uniquement) l'écran vous invitant à connecter le câble USB ne s'affiche pas.

Action : cliquez sur Annuler sur tous les écrans affichés. Retirez le CD-ROM **vert** du logiciel HP Tout-en-un, puis introduisez-le de nouveau. Reportez-vous à l'étape 11.

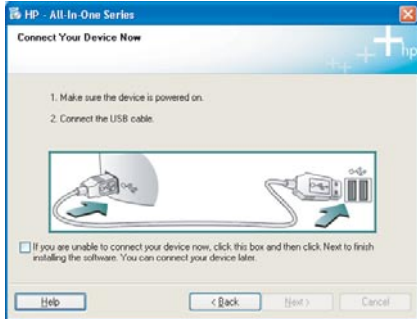

EN Problem: (Windows only) The **Device Setup Has Failed To Complete** screen displays.

Action: Unplug the device and plug it in again. Check all connections. Make sure the USB cable is plugged into the computer. Do not plug the USB cable into a keyboard or a non-powered USB hub. Refer to step 11.

ES Problema: (sólo en Windows) aparece la pantalla **Se ha producido un error en la instalación del dispositivo.**

Acción: desconecte el dispositivo y vuelva a conectarlo. Compruebe todas las conexiones. Asegúrese de que el cable USB está conectado al equipo. No conecte el cable USB a un teclado ni a un concentrador sin alimentación. Consulte el paso 11.

FR Problème : (Windows uniquement) l'écran **La configuration du périphérique ne s'est pas achevée** s'affiche.

Action : débranchez le périphérique et rebranchez-le. Vérifiez toutes les connexions. Assurez-vous que le câble USB est branché à l'ordinateur. Ne branchez pas le câble USB sur un clavier ni sur un concentrateur USB non doté de sa propre alimentation. Reportez-vous à l'étape 11.

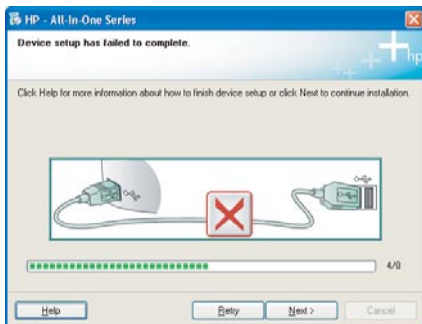

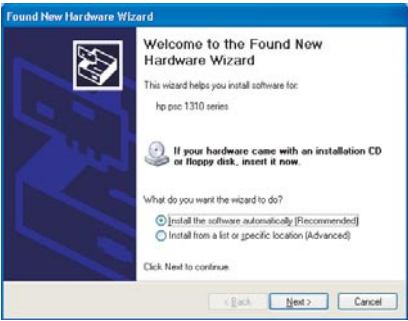

EN

Problem: (Windows) The Microsoft Add Hardware screen appears.
Action: Cancel all screens. Unplug the USB cable, and then insert the **green** HP All-in-One CD. Refer to Step 11.

ES

Problema: (Windows) Aparece la pantalla Agregar hardware de Microsoft.
Acción: cierre todas las pantallas. Desconecte el cable USB y, a continuación, inserte el CD **verde** del dispositivo HP All-in-One. Consulte el paso 11.

FR

Problème : (Windows) L'écran Microsoft Ajout de matériel s'affiche.
Action : cliquez sur Annuler sur tous les écrans affichés. Débranchez le câble USB, puis introduisez le CD-ROM **vert** du logiciel HP Tout-en-un. Reportez-vous à l'étape 11.

EN

Icons explanation

ES

Explicación de los iconos

FR

Descriptif des icônes

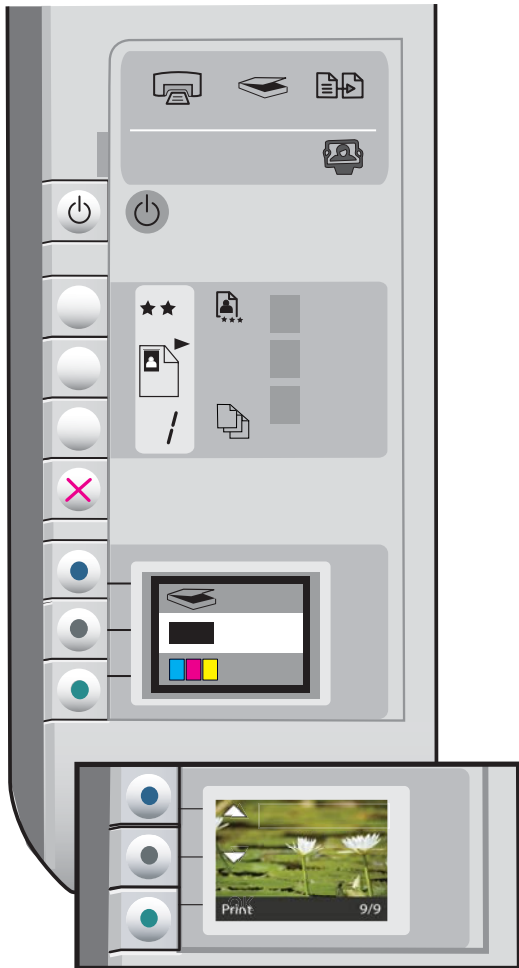

⏻	On Encender	Marche
**	Quality Calidad	Qualité
📄	Size Tamaño	Taille
/	Copies Copias	Copies
⊗	Cancel Cancelar	Annuler
📄	Scan Escanear	Numérisation
■	Copy Black Copia en blanco y negro	Copie en noir
🌈	Copy Color Copia en color	Copie couleur
●	Next Photo Foto siguiente	Photo suivante
●	Previous Photo Foto anterior	Photo précédente
●	Print Photo Imprimir foto	Impression de photos

