



LASERJET PRO MFP

## Guide de l'utilisateur



M521





HP LaserJet Pro MFP M521

Guide de l'utilisateur

## **Copyright et licence**

© 2013 Copyright Hewlett-Packard Development Company, L.P.

Il est interdit de reproduire, adapter ou traduire ce manuel sans autorisation expresse par écrit, sauf dans les cas permis par les lois régissant les droits d'auteur.

Les informations contenues dans ce document sont susceptibles d'être modifiées sans préavis.

Les seules garanties des produits et services HP sont exposées dans les clauses expresses de garantie fournies avec les produits ou services concernés. Le contenu de ce document ne constitue en aucun cas une garantie supplémentaire. HP ne peut être tenu responsable des éventuelles erreurs techniques ou éditoriales de ce document.

Edition 2, 4/2013

Numéro de référence : A8P80-90912

## **Marques commerciales**

Adobe®, Acrobat® et PostScript® sont des marques commerciales d'Adobe Systems Incorporated.

Apple et le logo Apple sont des marques commerciales d'Apple Computer, Inc. aux États-Unis et dans d'autres pays/régions. iPod est une marque commerciale d'Apple Computer, Inc. L'utilisation du terme iPod est soumise à autorisation. Ne volez pas de musique.

Bluetooth est une marque détenue par son propriétaire et utilisée par Hewlett-Packard dans le cadre d'un contrat de licence.

Microsoft®, Windows®, Windows® XP et Windows Vista® sont des marques déposées de Microsoft Corporation aux États-Unis.

UNIX® est une marque déposée de The Open Group.

---

# Sommaire

<b>1</b>	<b>Présentation du produit</b>	<b>1</b>
	Comparaison des produits	2
	Vues du produit	4
	Vue de face du produit	4
	Vue arrière de l'imprimante	5
	Ports d'interface	6
	Emplacement des numéros de série et de modèle	6
	Panneau de commande	8
	Disposition du panneau de commande	8
	Ecran d'accueil du panneau de commande	9
	Système d'aide du panneau de commande	10
	Imprimer les rapports produit	11
<b>2</b>	<b>Bacs</b>	<b>13</b>
	Formats de papier pris en charge	14
	Types de papier pris en charge	16
	Bac 1	17
	Capacité du bac et orientation du papier	17
	Chargement du bac 1	18
	Bac 2 et bac 3 en option	20
	Capacité du bac et orientation du papier	20
	Chargement du bac 2 ou 3 (en option)	20
	Utilisation des options de sortie papier	23
	Imprimer vers le bac de sortie standard	23
	Imprimer vers le bac de sortie arrière	23
<b>3</b>	<b>Pièces, consommables et accessoires</b>	<b>25</b>
	Commander des pièces, des accessoires et des consommables	26
	Politique de HP en matière de consommables non-HP	27
	Site Web anti-fraude de HP	28
	Imprimer lorsqu'une cartouche atteint la fin de sa durée de vie estimée	29

Activer ou désactiver les paramètres au niveau Très bas .....	29
Pièces d'autodépannage pour les clients .....	31
Accessoires .....	33
Cartouche de toner .....	34
Vue du toner .....	34
Informations sur le toner .....	34
Recyclage des toners .....	34
Stockage des cartouches d'encre .....	35
Politique de HP en matière de cartouches d'encre non-HP .....	35
Remplacement de la cartouche d'encre .....	35

#### **4 Imprimer ..... 39**

Pilotes d'impression pris en charge (Windows) .....	40
HP Universal Print Driver (UPD) .....	40
Modes d'installation du pilote UPD .....	41
Modifier les paramètres d'impression (Windows) .....	42
Priorité pour la modification des paramètres d'impression .....	42
Modification des paramètres de tâches d'impression jusqu'à la fermeture du logiciel .....	42
Modification des paramètres par défaut de tâches d'impression .....	43
Modification des paramètres de configuration du produit .....	43
Modification des paramètres d'impression (Mac OS X) .....	44
Priorité pour la modification des paramètres d'impression .....	44
Modification des paramètres des tâches d'impression jusqu'à la fermeture du logiciel .....	44
Modification des paramètres par défaut des tâches d'impression .....	45
Modification des paramètres de configuration du produit .....	45
Imprimer des tâches (Windows) .....	46
Utiliser un raccourci d'impression (Windows) .....	46
Créer des raccourcis d'impression (Windows) .....	47
Imprimer automatiquement des deux côtés (Windows) .....	50
Imprimer en manuel des deux côtés (Windows) .....	52
Imprimer plusieurs pages par feuille (Windows) .....	56
Sélectionner l'orientation de la page (Windows) .....	58
Sélectionner le type de papier (Windows) .....	59
Imprimer la première ou la dernière page sur un papier différent (Windows) .....	62
Mettre un document à l'échelle du papier (Windows) .....	65
Créer un livret (Windows) .....	66
Sélectionner le format de papier (Windows) .....	68
Sélectionner un format de papier personnalisé (Windows) .....	68
Imprimer des filigranes (Windows) .....	69
Annuler une tâche d'impression (Windows) .....	70
Imprimer des tâches (Mac OS X) .....	71

Utiliser un préréglage d'impression (Mac OS X) .....	71
Créer un préréglage d'impression (Mac OS X) .....	71
Imprimer automatiquement des deux côtés (Mac OS X) .....	72
Imprimer manuellement des deux côtés (Mac OS X) .....	73
Imprimer plusieurs pages par feuille (Mac OS X) .....	73
Sélectionner l'orientation de la page (Mac OS X) .....	73
Sélectionner le type de papier (Mac OS X) .....	74
Imprimer une page de couverture (Mac OS X) .....	74
Mettre un document à l'échelle du papier (Mac OS X) .....	74
Créer un livret (Mac OS X) .....	74
Sélectionner le format de papier (Mac OS X) .....	75
Sélectionner un format de papier personnalisé (Mac) .....	75
Imprimer des filigranes (Mac OS X) .....	75
Annuler une tâche d'impression (Mac) .....	76
Créer des impressions de qualité archive .....	77
Utiliser HP ePrint .....	78
Utilisation du AirPrint .....	79
Utilisation de l'impression directe par clé USB .....	80

## **5 Copie ..... 81**

Définir de nouveaux paramètres de copie par défaut .....	82
Restauration des paramètres de copie par défaut .....	83
Effectuer une copie unique .....	84
Faire plusieurs copies .....	85
Copier un original de plusieurs pages .....	86
Copier des cartes d'identification .....	87
Assemblage d'une tâche de copie .....	88
Copie recto verso .....	89
Copier automatiquement en recto verso .....	89
Copie recto verso manuelle .....	90
Réduire ou agrandir une copie .....	91
Optimiser la qualité de la copie .....	92
Réglage de la luminosité ou de l'obscurité pour copies .....	93
Copier en mode brouillon .....	94
Définition de la taille et du type de papier pour copie sur papier spécial .....	95

## **6 Numérisation ..... 97**

Numériser à l'aide du logiciel HP Scan (Windows) .....	98
Numériser à l'aide du logiciel HP Scan (Mac OS X) .....	99
Numérisation vers une clé USB à mémoire flash .....	100

Configurer les fonctionnalités Numériser vers un dossier réseau et Numériser vers un courrier électronique .....	101
Configuration de la fonction de numérisation vers le dossier réseau .....	101
Configuration de la fonction de numérisation vers la messagerie électronique .....	101
Numériser vers un dossier réseau .....	103
Numériser vers un courrier électronique .....	104
Numérisation à l'aide d'autres logiciels .....	105
Numérisation depuis un programme compatible TWAIN (Windows) .....	105
Numérisation depuis un programme compatible WIA (Windows) .....	105
Numériser à l'aide de la reconnaissance optique de caractères (OCR) .....	106

## **7 Télécopie ..... 107**

Configuration du produit pour la télécopie .....	108
Connectez le port du télécopieur à une ligne téléphonique .....	108
Connexions de périphériques supplémentaires .....	108
Configuration du télécopieur avec un répondeur .....	109
Configuration de la télécopie avec une extension téléphonique .....	110
Configuration d'un télécopieur autonome .....	111
Configurer l'heure, la date et l'en-tête de télécopie .....	111
Utilisation du panneau de commande pour configurer la date, l'heure et l'en-tête de télécopie .....	111
Utilisation de l'Assistant de configuration du télécopieur HP pour configurer la date, l'heure et l'en-tête de télécopie (Windows) .....	112
Utilisation du répertoire .....	113
Création et modification des entrées de numérotation rapide .....	113
Création et modification des numéros de groupe .....	113
Suppression d'entrées de numérotation rapide .....	114
Suppression des numéros de groupe .....	114
Configuration des paramètres d'envoi de télécopie .....	115
Définition de symboles et options de numérotation spéciaux .....	115
Définition d'un préfixe de numérotation .....	115
Configuration de la détection de tonalité .....	116
Numérotation par tonalité ou à impulsion .....	116
Définition des options de rappel automatique .....	116
Configuration du contraste (clair/foncé) et de la résolution .....	117
Configuration du paramètre de clair/foncé (contraste) .....	117
Configuration des paramètres de résolution .....	118
Configuration des codes de facturation .....	118
Configuration des paramètres de réception de télécopie .....	120
Configuration de la retransmission des télécopies .....	120
Configuration du mode de réponse .....	121



Blocage ou déblocage des numéros de télécopie .....	121
Configuration du nombre de sonnerie avant réponse .....	122
Configuration d'une sonnerie distincte .....	123
Application de la réduction automatique aux télécopies entrantes .....	123
Définition des paramètres de réimpression de télécopie .....	124
Configuration du volume des sons de la télécopie .....	124
Définition du volume d'alerte, de ligne téléphonique et de sonnerie .....	124
Définition de tampons sur télécopies .....	124
Définition de la fonction de réception privée .....	125
Configuration de l'interrogation de télécopieur .....	125
Utilisation du télécopieur .....	127
Programmes de télécopie pris en charge .....	127
Annulation d'une télécopie .....	127
Annulation de la télécopie en cours .....	127
Annulation d'une tâche de télécopie en attente .....	128
Suppression des télécopies de la mémoire .....	128
Utilisation d'un système DSL, PBX ou ISDN .....	128
DSL .....	129
PBX .....	129
RNIS .....	129
Utilisation de la télécopie sur système VoIP .....	129
Le contenu de la mémoire de télécopie est conservé en cas de panne de courant .....	130
Problèmes de sécurité lors de la connexion de réseaux internes sur des lignes téléphoniques publiques .....	130
Télécopie à partir du scanner à plat .....	130
Télécopier depuis le chargeur de documents .....	131
Utilisation des numéros rapides et de groupe .....	132
Envoyer une télécopie à partir du logiciel (Windows) .....	132
Envoi d'une télécopie par la composition du numéro sur un téléphone relié à la ligne de télécopie .....	133
Envoyer une télécopie avec confirmation .....	134
Planifier l'envoi ultérieur d'une télécopie .....	134
Envoyer une télécopie combinant un document électronique et un document papier .....	136
Utilisation de codes d'accès, de cartes de crédit ou de cartes d'appel .....	136
Envoi de télécopies internationales .....	136
Impression de la télécopie .....	137
Réimpression d'une télécopie .....	138
Impression recto verso automatique des télécopies reçues .....	139
Impression d'une télécopie enregistrée lorsque la fonction de réception privée est activée .....	139

Réception de télécopies lorsque les tonalités du télécopieur sont audibles sur la ligne téléphonique .....	140
--	-----

## **8 Gestion et maintenance ..... 141**

Changer la connexion produit à l'aide de l'utilitaire HP Reconfiguration (Windows) .....	142
Configurer l'impression directe sans fil HP .....	143
Utiliser les applications Services Web HP .....	144
Configurer les paramètres réseau IP .....	145
Partage de l'imprimante : avertissement .....	145
Affichage ou modification des paramètres réseau .....	145
Configuration manuelle des paramètres IPv4 TCP/IP via le panneau de commande .....	145
Renommer le produit sur le réseau .....	146
Paramètres de vitesse de liaison et d'impression recto verso .....	147
HP Device Toolbox (Windows) .....	148
HP Utility pour Mac OS X .....	151
Ouvrir l'utilitaire HP .....	151
Caractéristiques de HP Utility .....	151
Utilisation du logiciel HP Web Jetadmin .....	152
Paramètres du mode économique .....	153
Imprimer avec EconoMode .....	153
Définition du temps de veille .....	153
Définir le délai de mise hors tension automatique .....	154
Fonctions de sécurité du produit .....	155
Verrouiller le produit .....	155
Définition ou modification du mot de passe du produit .....	155
Mise à niveau du micrologiciel .....	157
Mise à niveau manuelle du micrologiciel .....	157
Configurer le produit pour mettre automatiquement à niveau le micrologiciel .....	157

## **9 Résolution des problèmes ..... 159**

Liste de contrôle pour la résolution des problèmes .....	160
Etape 1 : Vérifiez la configuration de l'imprimante. ....	160
Etape 2 : Vérifier la connexion par câble ou sans fil .....	160
Etape 3 : Vérifier s'il y a des messages d'erreurs sur le panneau de commande .....	161
Etape 4 : Vérifiez le papier. ....	161
Etape 5 : Vérifiez le logiciel. ....	161
Etape 6 : Tester la fonctionnalité d'impression .....	161
Etape 7 : Tester la fonctionnalité de copie .....	162
Etape 8 : Tester la fonctionnalité de télécopie .....	162
Etape 9 : Vérifiez le toner .....	162
Etape 10 : Essayer d'envoyer une tâche d'impression depuis un ordinateur .....	162

Etape 11 : Vérifiez que le produit est sur le réseau. ....	163
Restauration des valeurs usine par défaut .....	164
Système d'aide du panneau de commande .....	165
Le papier n'est pas introduit correctement ou est coincé .....	166
Le produit n'entraîne pas de papier .....	166
Le produit entraîne plusieurs feuilles de papier .....	166
Le chargeur de documents crée des bourrages, part en oblique ou prend plusieurs feuilles de papier .....	167
Eviter des bourrages papier depuis les bacs d'alimentation papier .....	167
Suppression des bourrages .....	168
Emplacements des bourrages .....	168
Elimination des bourrages dans le bac d'alimentation .....	169
Suppression des bourrages dans la zone du bac de sortie .....	170
Suppression des bourrages du bac 1 .....	172
Suppression des bourrages dans les bacs 2 ou 3 (en option) .....	174
Suppression des bourrages de l'unité de fusion .....	178
Suppression des bourrages de l'unité d'impression recto verso .....	180
Améliorer la qualité d'impression .....	183
Imprimer à partir d'un autre logiciel .....	183
Configurer le paramètre de type de papier pour la tâche d'impression .....	183
Vérifier le paramètre de type de papier (Windows) .....	183
Vérifier le paramètre de type de papier (Mac OS X) .....	184
Vérifier l'état de la cartouche de toner .....	184
Impression d'une page de nettoyage .....	184
Inspecter visuellement la cartouche de toner .....	185
Vérifier le papier et l'environnement d'impression .....	185
Utiliser du papier conforme aux spécifications HP .....	185
Vérifier l'environnement du produit .....	185
Vérifier les paramètres EconoMode .....	186
Essayer un autre pilote d'impression .....	186
Améliorer la qualité de copie .....	188
Vérification que la vitre du scanner est dépourvue de saleté et de souillures .....	188
Vérifier les paramètres du papier .....	189
Optimiser pour le texte ou les images .....	190
Copie bord à bord .....	190
Nettoyez les rouleaux et le tampon de séparation du bac d'alimentation. ....	191
Améliorer la qualité de la numérisation .....	192
Vérification que la vitre du scanner est dépourvue de saleté et de souillures .....	192
Nettoyez les rouleaux et le tampon de séparation du bac d'alimentation. ....	193
Améliorer la qualité de télécopie .....	195
Vérification que la vitre du scanner est dépourvue de saleté et de souillures .....	195

Vérifier le paramètre de résolution d'envoi de télécopie .....	196
Vérifier le paramètre de correction d'erreur .....	197
Envoyer vers un autre télécopieur .....	197
Nettoyez les rouleaux et le tampon de séparation du bac d'alimentation. ....	197
Vérifier le paramètre Ajuster à la page .....	198
Vérifier le télécopieur de l'expéditeur .....	198
Le produit n'imprime pas ou imprime lentement .....	199
Le produit n'imprime pas .....	199
L'imprimante imprime lentement .....	200
Résolution des problèmes d'impression directe par clé USB .....	201
Le menu Clé USB ne s'ouvre pas lorsque vous insérez la clé USB .....	201
Le fichier ne s'imprime pas à partir de la clé USB .....	201
Le fichier que vous voulez imprimer ne figure pas dans le menu Clé USB à mémoire flash .....	202
Résolution des problèmes de télécopie .....	203
Liste de vérification de résolution des problèmes de télécopie .....	203
Réaliser un test de télécopie .....	205
Rapport suivi de télécopie .....	206
Impression du rapport des erreurs de télécopie .....	206
Impression de tous les rapports de télécopie .....	206
Impression de rapports de télécopie individuels .....	207
Configuration du rapport d'erreurs de télécopie .....	207
Configuration du mode de correction des erreurs de télécopie .....	207
Réduction de la vitesse de télécopie .....	208
Résoudre les problèmes d'envoi de télécopies .....	208
Un message d'erreur s'affiche sur l'écran du panneau de commande .....	208
Le message Erreur de communication s'affiche .....	208
Pas de tonalité .....	209
Le message Le télécopieur est occupé s'affiche .....	210
Le message Pas de réponse du télécopieur s'affiche .....	210
Bourrage dans bac d'alimentation .....	211
Le message Stockage télécopie saturé s'affiche .....	211
Erreur de scanner .....	211
Le panneau de commande affiche un message Prête sans tentative d'envoi de la télécopie. ....	211
Le panneau de commande affiche le message « Storing page 1 » (Stockage de la page 1) et ne va pas au-delà de ce message. ....	212
Des télécopies peuvent être reçues mais pas envoyées. ....	212
Le produit est protégé par mot de passe .....	212
Impossible d'utiliser des fonctions de télécopie à partir du panneau de commande .....	213

Impossible d'utiliser la numérotation rapide .....	213
Impossible d'utiliser la numérotation de groupe .....	213
Réception d'un message d'erreur enregistré de la part du téléphone de la société lors d'une tentative d'envoi de télécopie. ....	214
Impossible d'envoyer une télécopie lorsqu'un téléphone est connecté au produit. ....	214
Résoudre les problèmes de réception de télécopies .....	214
Le télécopieur ne répond pas .....	215
Le télécopieur a une ligne téléphonique dédiée .....	215
Un répondeur est connecté au produit. ....	215
Le paramètre Mode de réponse est configuré sur Manuel. ....	216
La messagerie vocale est disponible sur la ligne de télécopie .....	216
Le produit est connecté à un service téléphonique DSL. ....	216
Le produit utilise une fonction de télécopie sur IP ou un service de téléphonie VoIP .....	217
Un message d'erreur s'affiche sur l'écran du panneau de commande .....	217
Le message Auc tél. détect. s'affiche. ....	217
Le message Erreur de communication s'affiche .....	217
Le message Stockage télécopie saturé s'affiche .....	218
Le message Le télécopieur est occupé s'affiche .....	219
Une télécopie est reçue mais elle ne s'imprime pas. ....	219
La fonction Réception privée est activée. ....	219
L'expéditeur reçoit un signal occupé .....	219
Un combiné est connecté au produit. ....	219
Un séparateur de ligne téléphonique est utilisé. ....	220
Pas de tonalité .....	220
Impossible d'envoyer ou de recevoir une télécopie sur une ligne PBX .....	220
Résolution de problèmes généraux de télécopie .....	220
L'envoi des télécopies est lent .....	220
La qualité de la télécopie est mauvaise .....	221
La télécopie s'interrompt ou imprime sur deux pages .....	222
Résoudre des problèmes de connexion USB .....	223
Résoudre des problèmes de réseau câblé .....	224
Connexion physique faible .....	224
L'ordinateur utilise une adresse IP incorrecte pour le produit .....	224
L'ordinateur est incapable de communiquer avec le produit .....	225
Le produit utilise des paramètres de vitesse de liaison et de mode duplex incorrects pour le réseau .....	225
De nouveaux logiciels peuvent poser des problèmes de compatibilité .....	225
L'ordinateur ou la station de travail n'est peut-être pas correctement configuré(e) .....	225
Le produit est désactivé ou d'autres paramètres réseau sont incorrects .....	225

Résoudre les problèmes de réseau sans fil .....	226
Liste de contrôle de la connectivité sans fil .....	226
Le produit n'imprime pas une fois la configuration sans fil terminée .....	227
Le produit n'imprime pas et un pare-feu tiers est installé sur l'ordinateur .....	227
La connexion sans fil ne fonctionne pas après le déplacement du routeur sans fil ou de l'imprimante .....	227
Impossible de connecter d'autres ordinateurs à l'imprimante sans fil .....	227
Le produit sans fil perd la communication lorsqu'il est connecté à un VPN .....	228
Le réseau n'apparaît pas dans la liste des réseaux sans fil .....	228
Le réseau sans fil ne fonctionne pas .....	228
Réaliser un test du réseau sans fil .....	229
Réduction des interférences sur un réseau sans fil .....	229
Résolution des problèmes logiciels sous Windows .....	230
Aucun pilote d'impression pour le produit n'est visible dans le dossier Imprimante .....	230
Un message d'erreur s'est affiché durant l'installation du logiciel .....	230
Le produit est en mode Prêt mais rien ne s'imprime .....	230
Résoudre des problèmes logiciels sous Mac OS X .....	232
Le pilote d'impression n'est pas répertorié dans les listes Imprimer et Faxer ou Imprimer et Numériser. ....	232
Le nom du produit n'apparaît pas dans la liste de produits des listes Imprimer et Faxer ou Imprimer et Numériser. ....	232
Le pilote d'imprimante ne configure pas automatiquement le produit sélectionné dans la liste Imprimer et Faxer ou Imprimer et Numériser .....	232
Une tâche d'impression n'a pas été envoyée au produit souhaité .....	233
Lorsque le produit est connecté à un câble USB, il n'apparaît pas dans la liste Imprimer et Faxer ou Imprimer et Numériser une fois le pilote sélectionné. ....	233
Si vous utilisez un pilote d'impression générique avec une connexion USB .....	234
Supprimer un logiciel (Windows) .....	235
Supprimer un logiciel (Mac OS X) .....	236
Résoudre les problèmes liés à la fonctionnalité Numériser vers un courrier électronique .....	237
Impossible de se connecter au serveur de messagerie .....	237
Le courrier électronique a échoué .....	237
Numérisation impossible .....	237
Résoudre les problèmes liés à la fonctionnalité Numériser vers un dossier réseau .....	238
La numérisation a échoué .....	238
<b>Index .....</b>	<b>239</b>

---

# 1 Présentation du produit

- [Comparaison des produits](#)
- [Vues du produit](#)
- [Panneau de commande](#)
- [Imprimer les rapports produit](#)

# Comparaison des produits

		<b>M521dn</b>	<b>M521dw</b>
		<b>A8P79A</b>	<b>A8P80A</b>
<b>Gestion du papier</b>	Bac 1 (Capacité de 100 feuilles)	✓	✓
	Bac 2 (Capacité de 500 feuilles)	✓	✓
	Bac 3 en option (Capacité de 500 feuilles)	✓	✓
	Bac de sortie standard (Capacité de 250 feuilles)	✓	✓
	Bac de sortie arrière (Capacité de 50 feuilles)	✓	✓
	Impression recto verso automatique	✓	✓
<b>Systèmes d'exploitation compatibles</b>	Windows XP 32 bits, Service Pack 2 et versions supérieures	✓	✓
	Windows Vista, 32 bits et 64 bits	✓	✓
	Windows 7, 32 bits et 64 bits	✓	✓
	Windows Server 2003 (32 bits, Service Pack 1 ou version supérieure), pilote d'impression et de numérisation uniquement	✓	✓
	Windows Server 2008 (32 bits, 64 bits et R2), pilote d'impression et de numérisation uniquement	✓	✓
	Mac OS X v10.6.8 et versions ultérieures	✓	✓
<b>Connectivité</b>	USB 2.0 haute vitesse	✓	✓
	Connexion Ethernet LAN 10/100/1000	✓	✓
	Connexion réseau sans fil		✓
<b>Mémoire</b>	256 Mo RAM	✓	✓
<b>Affichage du panneau de commande</b>	Ecran tactile graphique couleur	✓	✓
<b>Imprimer</b>	Permet d'imprimer jusqu'à 40 pages par minute (ppm) sur du papier au format A4 et 42 ppm sur du papier au format Lettre	✓	✓
	Port d'impression directe par clé USB (sans ordinateur)	✓	✓



		<b>M521 dn</b>	<b>M521 dw</b>
		<b>A8P79A</b>	<b>A8P80A</b>
<b>Copie</b>	Copies jusqu'à 20 pages par minute (ppm)	✓	✓
	La résolution de copie est de 300 points par pouce (ppp).	✓	✓
	Ce bac d'alimentation a une capacité atteignant 50 pages et prend en charge les pages d'une longueur de 127 à 356 mm (5 à 14 pouces) et d'une largeur de 127 à 216 mm (5 à 8,5 pouces)	✓	✓
	Scanner à plat prenant en charge des dimensions de page allant jusqu'à 297 mm (11,7 pouces) de longueur et jusqu'à 215 mm (8,5 pouces) de largeur.	✓	✓
	Impression recto verso automatique	✓	✓
<b>Numériser</b>	Numérisation noir et blanc avec une résolution pouvant atteindre 1200 ppp depuis la vitre à plat	✓	✓
	Numérisation couleur avec une résolution pouvant atteindre 300 ppp depuis le bac d'alimentation et 600 ppp depuis la vitre à plat		
	Impression recto verso automatique	✓	✓
	Numérisation vers messagerie (sans logiciel)	✓	✓
	Numérisation vers un dossier sur le réseau (sans logiciel)	✓	✓
Port de numérisation directe par clé USB (sans ordinateur)	✓	✓	
<b>Télécopie</b>	v.34 avec deux ports RJ-11 (télécopie)	✓	✓

# Vues du produit

- [Vue de face du produit](#)
- [Vue arrière de l'imprimante](#)
- [Ports d'interface](#)
- [Emplacement des numéros de série et de modèle](#)

## Vue de face du produit

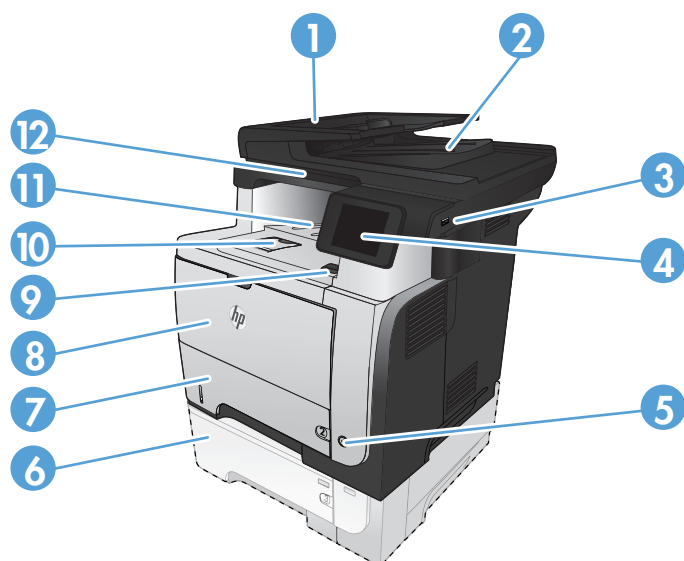

1	Bac d'alimentation automatique
2	Bac de sortie du bac d'alimentation en documents
3	Port USB à accès direct (pour imprimer et numériser sans ordinateur)
4	Panneau de commande avec écran graphique tactile couleur
5	Bouton marche/arrêt
6	Bac 3 en option
7	Bac 2
8	Bac 1
9	Bouton d'ouverture de la porte avant (accès à la cartouche de toner)
10	Extension de bac de sortie pour les longs formats de papier
11	Bac de sortie standard
12	Poignée de soulèvement du capot du scanner

## Vue arrière de l'imprimante

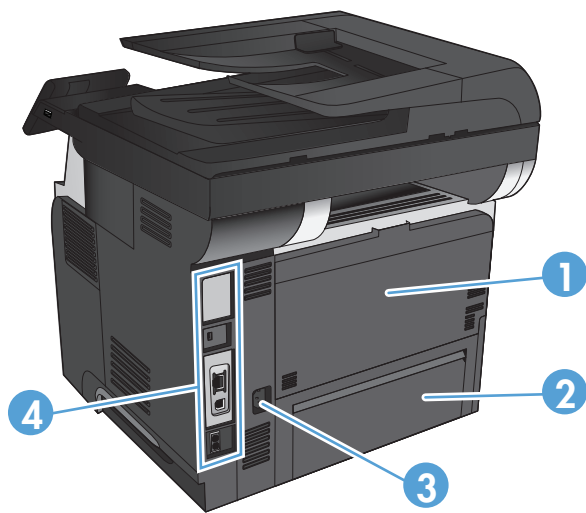

1	Porte arrière et bac de sortie face imprimée vers le haut (accès pour suppression des bouchages)
2	Couvercle anti-poussière du bac 2 (pour impression sur du papier au format Légal)
3	Branchement de l'alimentation
4	Ports d'E/S et verrou de sécurité

## Ports d'interface



1	Logement pour antivol à câble
2	Port réseau Ethernet LAN (RJ-45)
3	Port d'impression USB 2.0 haute vitesse
4	Port de sortie téléphonique pour permettre l'ajout d'une extension téléphonique, d'un répondeur ou d'un autre périphérique
5	Port d'entrée de télécopieur pour permettre l'ajout d'une ligne de télécopie à votre produit

## Emplacement des numéros de série et de modèle

Le numéro de série et le numéro de modèle sont inscrits sur l'étiquette d'identification située à l'arrière du produit. Ils sont également indiqués sur la face interne de la porte avant. Les informations contenues dans le numéro de série indiquent le pays/la région d'origine, la version de l'imprimante, le code de production et le numéro de production du produit.

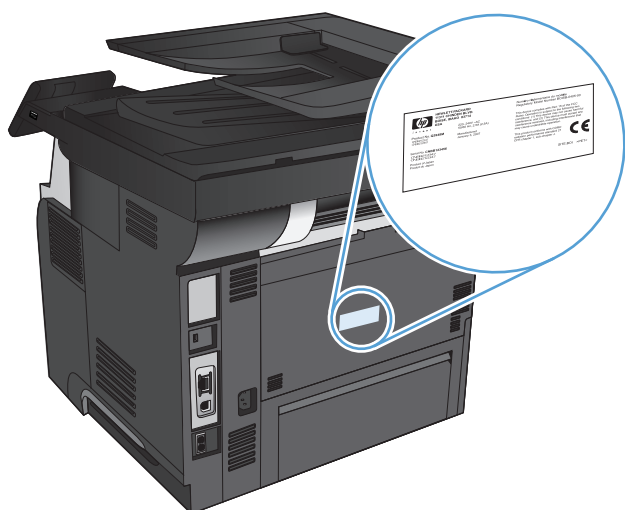

<b>Modèle d'imprimante</b>	<b>Numéro de modèle</b>
M521dn	A8P79A
M521dw	A8P80A

# Panneau de commande

- [Disposition du panneau de commande](#)
- [Ecran d'accueil du panneau de commande](#)
- [Système d'aide du panneau de commande](#)

## Disposition du panneau de commande

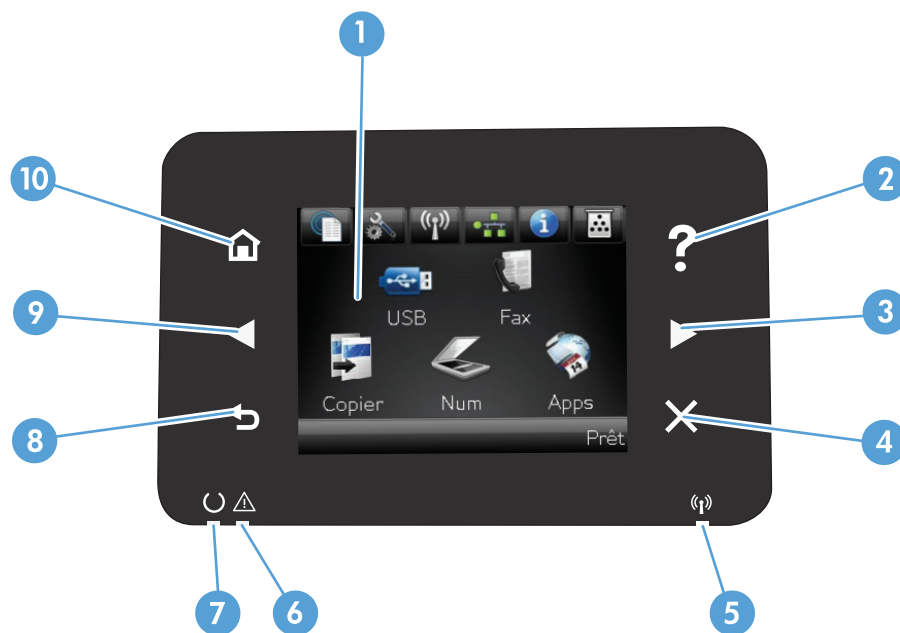

1	Affichage de l'écran tactile	Permet d'accéder aux fonctions du produit et indique l'état actuel du produit
2	Bouton et voyant Aide	Offre un accès au système d'aide du panneau de commande
3	Bouton de direction vers la droite et voyant	Déplace le curseur vers la droite ou permet de passer à l'écran suivant <b>REMARQUE :</b> Ce bouton ne s'allume que si l'écran actif peut utiliser cette fonction.
4	Bouton et voyant Annuler	Permet d'effacer les paramètres, d'annuler la tâche en cours ou de quitter l'écran actif <b>REMARQUE :</b> Ce bouton ne s'allume que si l'écran actif peut utiliser cette fonction.
5	Voyant Sans fil (modèles sans fil uniquement).	Indique que le réseau sans fil est activé. Le voyant clignote quand le produit est en cours de connexion à un réseau sans fil.
6	Voyant Attention	Indique l'existence d'un problème sur le produit
7	Voyant Prêt	Indique que le produit est prêt
8	Bouton et voyant Retour	Retourne à l'écran précédent <b>REMARQUE :</b> Ce bouton ne s'allume que si l'écran actif peut utiliser cette fonction.

9	Bouton de direction vers la gauche et voyant	Déplace le curseur vers la gauche <b>REMARQUE :</b> Ce bouton ne s'allume que si l'écran actif peut utiliser cette fonction.
10	Bouton et voyant Accueil	Permet d'accéder à l'écran d'accueil <b>REMARQUE :</b> Ce bouton ne s'allume que si l'écran actif peut utiliser cette fonction.

## Ecran d'accueil du panneau de commande

L'écran Accueil permet d'accéder aux fonctions du produit et indique l'état actuel du produit.

**REMARQUE :** En fonction de la configuration du produit, les fonctions de l'écran Accueil peuvent varier. La disposition peut également être inversée pour certaines langues.

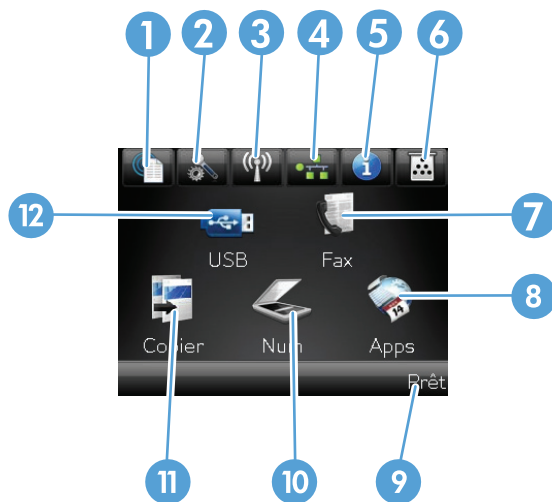

1	Bouton Services Web	Permet un accès rapide aux fonctionnalités des Services Web HP, y compris HP ePrint  HP ePrint est un outil d'impression de documents pouvant être utilisé avec tout périphérique capable d'envoyer des e-mails : il suffit d'envoyer des documents à l'adresse e-mail du produit.
2	Bouton Configuration	Permet d'accéder aux menus principaux
3	Bouton Sans fil  (modèles sans fil uniquement)	Permet d'accéder au menu Sans fil et aux informations relatives à l'état de la connexion sans fil  <b>REMARQUE :</b> Lorsque vous êtes connecté à un réseau sans fil, cette icône change pour afficher un ensemble de barres d'intensité du signal.
4	Bouton Réseau  (pour les produits connectés à un réseau sans fil uniquement)	Permet d'accéder aux paramètres et aux informations du réseau. A partir de l'écran des paramètres du réseau, vous pouvez imprimer la page <a href="#">Synthèse réseau</a> .
5	Bouton Information	Permet d'afficher des informations sur l'état du produit. A partir de l'écran des informations d'état, vous pouvez imprimer la page <a href="#">Rapport de configuration</a> .
6	Bouton Consommables	Permet d'obtenir des informations sur l'état des consommables. A partir de l'écran des informations sur les consommables, vous pouvez imprimer la page <a href="#">Etat des consommables</a> .

7	Bouton <b>Fax</b>	Permet d'accéder à la fonction <b>Fax</b>
8	Bouton <b>Apps</b>	Permet d'accéder au menu <b>Apps</b> afin d'imprimer directement à partir des applications Web téléchargées du site Web HP ePrintCenter à l'adresse <a href="http://www.hpeprintcenter.com">www.hpeprintcenter.com</a>
9	État du produit	Indique si le produit est prêt ou s'il traite une tâche
10	Bouton <b>Numériser</b>	Permet d'accéder à la fonction de numérisation
11	Bouton <b>Copier</b>	Permet d'accéder à la fonction de copie
12	Bouton <b>USB</b>	Permet d'accéder aux fonctions d'impression et de numérisation directe par clé USB (pour effectuer ces tâches sans ordinateur)

## Système d'aide du panneau de commande

Le produit est doté d'un système d'aide en ligne intégré avec des instructions d'utilisation pour chaque écran. Pour ouvrir le système d'aide, appuyez sur le bouton Aide **?** dans le coin supérieur droit de l'écran.

Dans certains écrans, l'aide ouvre un menu global à partir duquel vous pouvez rechercher des rubriques spécifiques. Vous pouvez vous déplacer dans la structure du menu en appuyant sur les boutons disponibles.

Certains écrans d'aide incluent des animations qui vous guident dans les procédures, telles que la suppression des bourrages.

Pour les écrans contenant des paramètres de tâches spécifiques, l'aide ouvre une rubrique d'explication des options disponibles dans l'écran.

Si l'appareil vous signale une erreur ou un avertissement, appuyez sur le bouton Aide **?** pour afficher un message qui décrit le problème. Le message contient aussi des instructions pour résoudre le problème.



# Imprimer les rapports produit

Le menu [Rapports](#) permet d'imprimer plusieurs pages d'informations concernant le produit.

1. Sur l'écran d'accueil du panneau de commande, appuyez sur le bouton Configuration .
2. Appuyez sur le bouton [Rapports](#).
3. Appuyez sur le nom du rapport que vous voulez imprimer.

Élément de menu	Description
<a href="#">Page démo</a>	Imprime une page illustrant la qualité d'impression
<a href="#">Structure menu</a>	Imprime la page de structure du menu du panneau de commande du produit. Les paramètres actifs de chaque menu sont répertoriés.
<a href="#">Rapport de configuration</a>	Imprime une liste de tous les paramètres du produit. Inclut des informations sur le réseau lorsque le produit est connecté à un réseau.
<a href="#">Etat des consommables</a>	Imprime des données sur l'état de chaque toner, y compris les informations suivantes : <ul style="list-style-type: none"><li>• Pourcentage approximatif de la durée de vie restante d'une cartouche</li><li>• Estimation pages restantes</li><li>• Numéros de référence des toners HP</li><li>• Nombre de pages imprimées</li></ul>
<a href="#">Synthèse réseau</a>	Imprime une liste de tous les paramètres réseau du produit
<a href="#">Page d'utilisation</a>	Imprime une page répertoriant toutes les pages PCL 5, PCL 6, PS, les pages coincées ou sautées dans le produit, le nombre de pages imprimées ainsi que le nombre total de pages
<a href="#">Liste des polices PCL</a>	Imprime la liste de toutes les polices PCL installées
<a href="#">Liste des polices PS</a>	Imprime la liste de toutes les polices PS (PostScript) installées
<a href="#">Liste des polices PCL6</a>	Imprime la liste de toutes les polices PCL6 installées
<a href="#">Page Service</a>	Imprime le rapport de service
<a href="#">Page Qualité d'impression</a>	Imprime une page qui aide à résoudre les problèmes de qualité d'impression



---

## 2 Bacs

- [Formats de papier pris en charge](#)
- [Types de papier pris en charge](#)
- [Bac 1](#)
- [Bac 2 et bac 3 en option](#)
- [Utilisation des options de sortie papier](#)

# Formats de papier pris en charge



**REMARQUE :** Pour de meilleurs résultats, sélectionnez le type et le format de papier appropriés dans le pilote d'impression avant d'imprimer.

**Tableau 2-1** Formats de papier pris en charge

Format et dimensions	Bac 1	Bac 2 et bacs de 500 feuilles en option	Impression recto verso automatique option
Letter 216 x 279 mm	✓	✓	✓
Legal 216 x 356 mm	✓	✓	✓
Exécutif 184 x 267 mm	✓	✓	
8,5 x 13 po 216 x 330 mm	✓	✓	✓
A4 210 x 297 mm	✓	✓	✓
A5 148 x 210 mm	✓	✓	
A6 104 x 148 mm	✓	✓	
B5 (JIS) 182 x 257 mm	✓	✓	
16K 184 x 260 mm	✓	✓	
16K 197 x 273 mm	✓	✓	
Carte postale JIS 100 x 148 mm	✓		
Carte postale double JIS 200 x 148 mm	✓	✓	
Personnalisé 76 x 127 mm à 216 x 356 mm	✓		

**Tableau 2-1 Formats de papier pris en charge (suite)**

<b>Format et dimensions</b>	<b>Bac 1</b>	<b>Bac 2 et bacs de 500 feuilles en option</b>	<b>Impression recto verso automatique</b>
Personnalisé 105 x 148 mm à 216 x 356 mm		✓	
Personnalisé 210 x 280 mm à 216 x 356 mm			✓
Enveloppe n° 10 105 x 241 mm	✓		
Enveloppe DL 110 x 220 mm	✓		
Enveloppe C5 162 x 229 mm	✓		
Enveloppe B5 176 x 250 mm	✓		
Enveloppe monarch 98 x 191 mm	✓		

# Types de papier pris en charge

Pour consulter la liste de tous les papiers de marques HP compatibles avec ce produit, consultez le site [www.hp.com/support/ljmfpm521series](http://www.hp.com/support/ljmfpm521series).



**REMARQUE :** Pour de meilleurs résultats, sélectionnez le type et le format de papier appropriés dans le pilote d'impression avant d'imprimer.

**Tableau 2-2 Types de papier pris en charge**

Type de papier	Bac 1	Bac 2 et bacs de 500 feuilles en option	Impression recto verso automatique
Ordinaire	✓	✓	✓
HP EcoSMART	✓	✓	✓
Fin 60 à 74 g	✓	✓	✓
Moyen 96 à 110 g	✓	✓	✓
Épais 111 à 130 g	✓	✓	
Très épais 131 à 175 g	✓		
Transparent	✓	✓	✓
Étiquettes	✓		
Papier à en-tête	✓	✓	✓
Enveloppe	✓		
Préimprimé	✓	✓	✓
Perforé	✓	✓	✓
Coloré	✓	✓	✓
De luxe	✓	✓	✓
Recyclé	✓	✓	✓
Rugueux	✓	✓	

# Bac 1

- [Capacité du bac et orientation du papier](#)
- [Chargement du bac 1](#)

## Capacité du bac et orientation du papier

Pour empêcher les bourrages, ne surchargez pas les bacs. Assurez-vous que le sommet de la pile n'atteint pas l'indicateur de bac plein. Pour les formats de papiers étroits, petits et le papier glacé ou de grammage supérieur, chargez le papier à un niveau correspondant à moins de la moitié de l'indicateur de charge complète du bac.

**Tableau 2-3 Capacité du bac 1**

Type de papier	Spécifications	Quantité
Papier	Plage : 60 g/m <sup>2</sup> à 220 g/m <sup>2</sup>	Hauteur de pile maximum : 12 mm Equivalent à 100 feuilles de 75 g/m <sup>2</sup>
Enveloppes	75 g/m <sup>2</sup> à 90 g/m <sup>2</sup>	Jusqu'à 10 enveloppes
Étiquettes	Épaisseur de 0,10 à 0,14 mm	Hauteur de pile maximum : 12 mm
Transparents	Épaisseur de 0,10 à 0,14 mm	Hauteur de pile maximum : 12 mm

**Tableau 2-4 Bac 1 : orientation du papier**

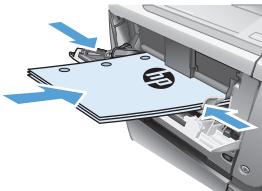
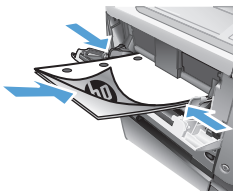
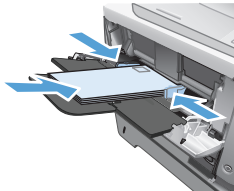
Impression recto	Mode d'impression recto verso automatique et mode Autre papier à en-tête	Enveloppes
Recto vers le haut Bord supérieur en premier	Recto vers le bas Bord inférieur en premier	Recto vers le haut Extrémité courte à affranchir en premier.
		

## Chargement du bac 1

1. Ouvrez le bac 1.

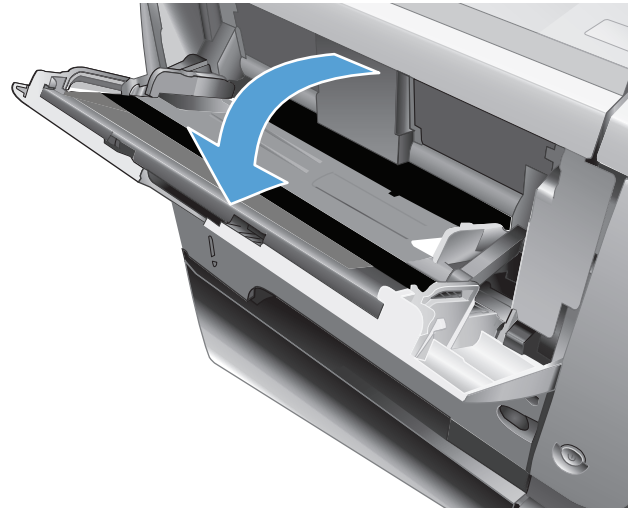

2. Retirez le support papier et déployez l'extension.

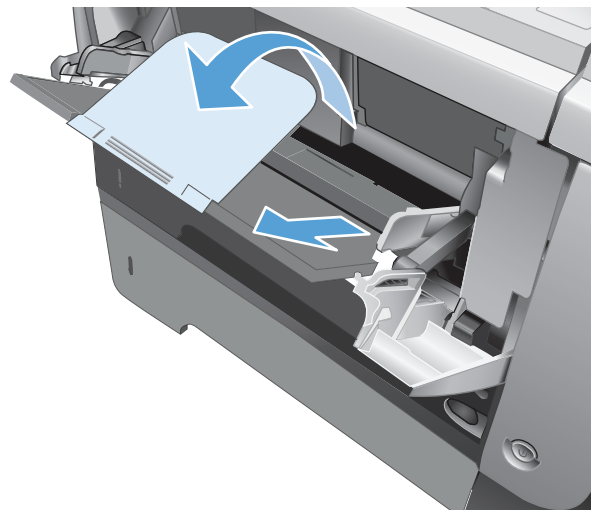



3. Chargez le papier dans le bac. Assurez-vous que le papier se trouve sous les taquets et qu'il ne dépasse pas les indicateurs de hauteur maximale.

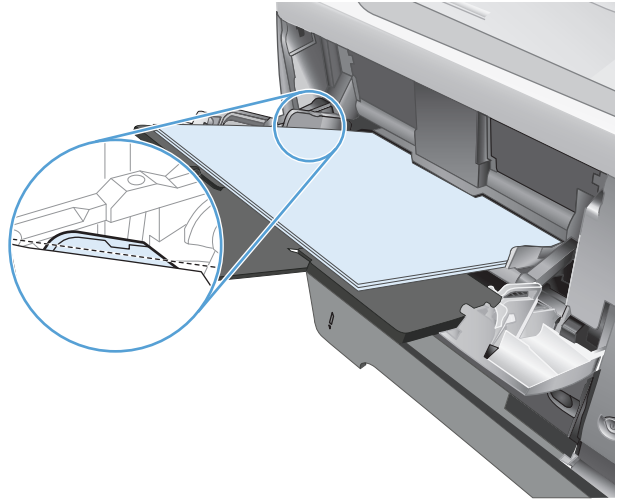

4. Réglez les guides latéraux pour qu'ils touchent légèrement la pile de papier sans la plier.

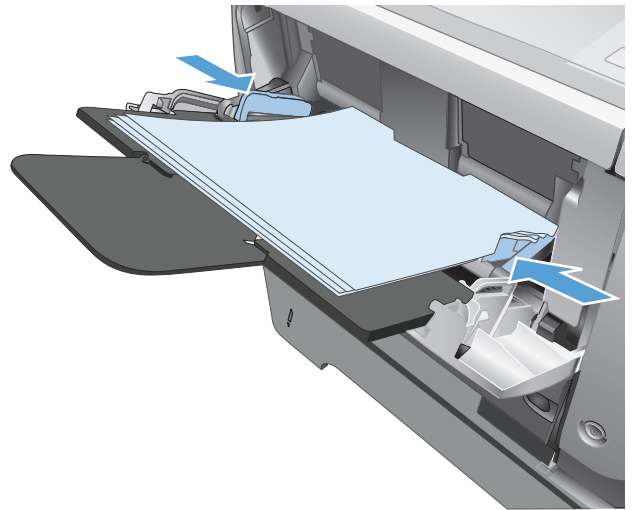

## Bac 2 et bac 3 en option

- [Capacité du bac et orientation du papier](#)
- [Chargement du bac 2 ou 3 \(en option\)](#)

### Capacité du bac et orientation du papier

Pour empêcher les bourrages, ne surchargez pas les bacs. Assurez-vous que le sommet de la pile n'atteint pas l'indicateur de bac plein. Pour les formats de papiers étroits, petits et le papier glacé ou de grammage supérieur, chargez le papier à un niveau correspondant à moins de la moitié de l'indicateur de bac plein.

**Tableau 2-5 Capacité du bac 2 et du bac 3 en option**

Type de papier	Spécifications	Quantité
Papier	Plage : 60 g/m <sup>2</sup> à 130 g/m <sup>2</sup>	Equivalent à 500 feuilles de 75 g/m <sup>2</sup>

**Tableau 2-6 Orientation du papier du bac 2 et du bac 3 en option**

Impression recto	Mode d'impression recto verso automatique et mode Autre papier à en-tête	Enveloppes
Recto vers le bas Bord supérieur à l'avant du bac	Recto vers le haut Bord inférieur à l'avant du bac	Impression d'enveloppes uniquement à partir du bac 1.

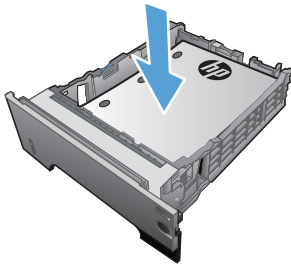
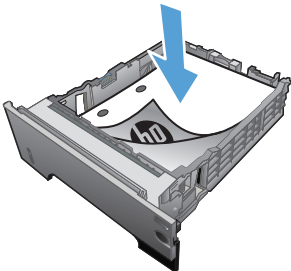

### Chargement du bac 2 ou 3 (en option)

 **REMARQUE :** La procédure à suivre pour le chargement du bac 3 est la même que pour le bac 2. Seul le bac 2 est représenté ici.

1. Sortez le bac et soulevez-le légèrement pour le retirer du produit.

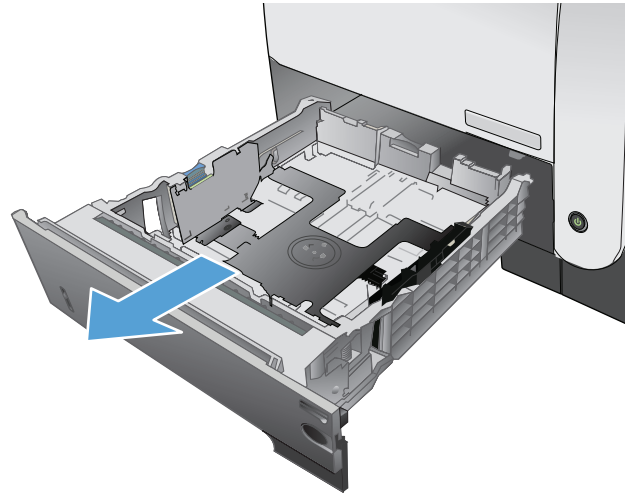

2. Pincez le levier de verrouillage du guide gauche et positionnez les guides latéraux sur le format adéquat.

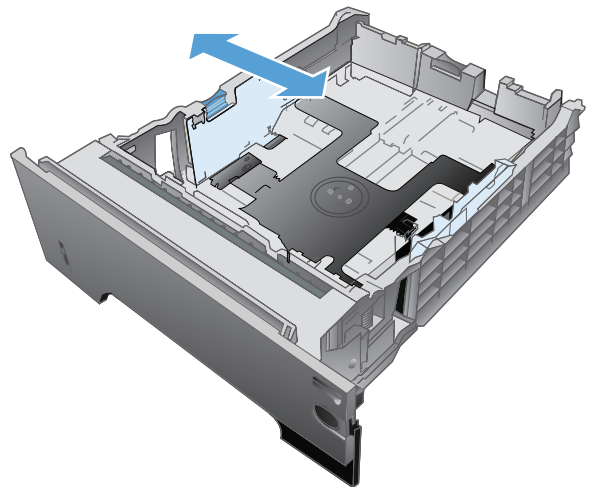

3. Pincez le levier de verrouillage guide de papier arrière et positionnez ce dernier sur le format adéquat.

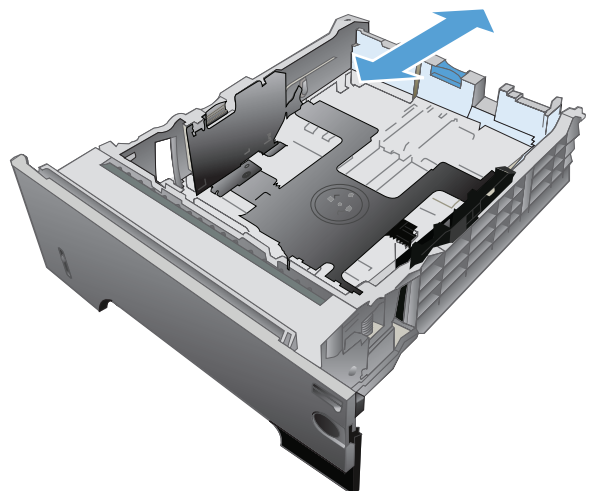

4. Chargez le papier dans le bac. Vérifiez que la pile de papier repose bien à plat (coins inclus) et qu'elle ne dépasse pas les indicateurs de hauteur maximale.

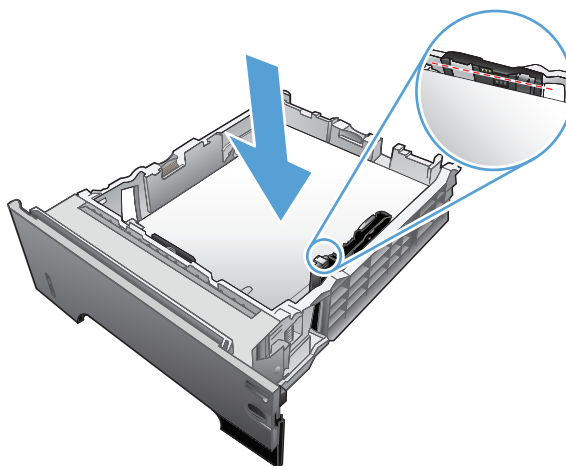

5. Refaites glisser le bac dans le produit.

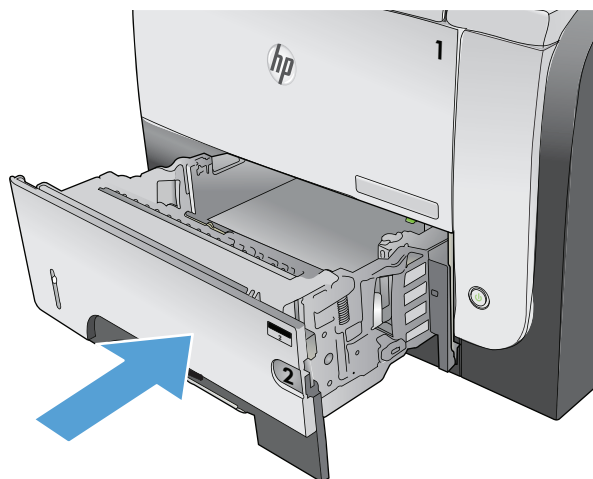

# Utilisation des options de sortie papier

## Imprimer vers le bac de sortie standard

Le bac de sortie standard reçoit le papier face imprimée vers le bas, dans le bon ordre. Utilisez ce bac pour la plupart des travaux d'impression, y compris les transparents. Pour utiliser le bac de sortie standard, vérifiez que le bac de sortie arrière est fermé. Pour éviter les bourrages, veillez à ne pas ouvrir ni fermer le bac de sortie arrière pendant l'impression.

Le bac de sortie standard contient jusqu'à 250 feuilles de papier 75 g/m<sup>2</sup>.

## Imprimer vers le bac de sortie arrière

La sortie du produit se fait toujours vers le bac arrière si celui-ci est ouvert. Le papier imprimé dans ce bac est déposé recto vers le haut, dernière page en haut de la pile (ordre inversé).

Le bac de sortie arrière contient jusqu'à 50 feuilles de papier 75 g/m<sup>2</sup>.

L'impression du bac 1 au bac de sortie arrière constitue le circuit papier le plus direct. L'ouverture du bac de sortie arrière peut améliorer les performances d'impression sur les supports suivants :

- Enveloppes
- Etiquettes
- Papier de petit format personnalisé
- Cartes postales
- Papier d'un grammage supérieur à 120 g/m<sup>2</sup>

Pour ouvrir le bac de sortie arrière, saisissez la poignée située en haut du bac. Tirez le bac vers le bas selon un angle de 45°, puis sortez l'extension en la faisant glisser.



 **REMARQUE :** L'ouverture du bac de sortie arrière rend non disponible l'unité d'impression recto verso optionnelle et le bac de sortie supérieur. Pour éviter les bourrages, veillez à ne pas ouvrir ni fermer le bac de sortie arrière pendant l'impression.



---

## 3 Pièces, consommables et accessoires

- [Commander des pièces, des accessoires et des consommables](#)
- [Politique de HP en matière de consommables non-HP](#)
- [Site Web anti-fraude de HP](#)
- [Imprimer lorsqu'une cartouche atteint la fin de sa durée de vie estimée](#)
- [Pièces d'autodépannage pour les clients](#)
- [Accessoires](#)
- [Cartouche de toner](#)

## Commander des pièces, des accessoires et des consommables

---

Toner et papier HP d'origine	<a href="http://www.hp.com/go/suresupply">www.hp.com/go/suresupply</a>
Commande de pièces et accessoires de marque HP	<a href="http://www.hp.com/buy/parts">www.hp.com/buy/parts</a>
Commande via un bureau de service ou d'assistance	Contactez un prestataire de services ou un bureau d'assistance agréé HP.

---



# Politique de HP en matière de consommables non-HP

La société Hewlett-Packard déconseille l'utilisation de cartouches d'encre d'autres marques, qu'elles soient neuves ou reconditionnées.

---

 **REMARQUE :** Pour les imprimantes HP, l'utilisation d'une cartouche d'encre non-HP ou d'une cartouche d'encre remplie n'affecte pas la garantie au client ou tout autre contrat de support HP du client. Cependant, si les pannes ou dégâts causés au produit peuvent être imputés à l'utilisation d'une cartouche d'encre remplie ou non-HP, HP appliquera les frais matériels et le temps de réparation standard pour la réparation du produit et des pannes/dégâts en question.

---

## Site Web anti-fraude de HP

Si le panneau de commande de votre imprimante vous informe que la cartouche d'encre HP que vous essayez d'installer n'est pas une cartouche HP authentique, rendez-vous sur [www.hp.com/go/anticounterfeit](http://www.hp.com/go/anticounterfeit). HP vous aidera à déterminer si la cartouche est authentique et prendra des mesures pour résoudre le problème.

Il se peut que votre cartouche d'encre HP ne soit pas authentique dans les cas suivants :

- La page d'état des consommables indique qu'un consommable non HP est installé.
- Vous rencontrez de nombreux problèmes avec le toner.
- La cartouche n'a pas l'apparence habituelle (par exemple, l'emballage est différent des emballages HP).

# Imprimer lorsqu'une cartouche atteint la fin de sa durée de vie estimée

**Niveau d'encre de la cartouche noire bas** : Lorsque le niveau d'un toner est bas, le produit vous en avertit. La durée de vie restante effective du toner peut varier. Veillez à toujours disposer d'une cartouche de remplacement afin de pouvoir en changer en temps voulu. Le toner ne doit pas nécessairement être remplacé immédiatement.

**Niveau d'encre de la cartouche noire très bas** : Lorsque le niveau du toner est très bas, le produit vous avertit. La durée de vie restante effective du toner peut varier. Veillez à toujours disposer d'une cartouche de remplacement afin de pouvoir en changer en temps voulu. Il n'est pas nécessaire de remplacer le toner tant que la qualité d'impression reste acceptable.

Lorsqu'un toner HP atteint un niveau très bas, la garantie de protection Premium d'HP pour ce toner prend fin.

Vous pouvez modifier la réponse du produit lorsque les consommables atteignent l'état Très bas. Vous n'avez pas besoin de restaurer ces paramètres lorsque vous installez un nouveau toner.

## Activer ou désactiver les paramètres au niveau Très bas

Vous pouvez activer ou désactiver le paramètre par défaut à tout moment et vous n'avez pas à le réactiver lorsque vous installez un nouveau toner.

1. Sur l'écran d'accueil du panneau de commande, appuyez sur le bouton Configuration .
2. Ouvrez les menus suivants :
  - [Config. système](#)
  - [Supply Settings \(Paramètres des consommables\)](#)
  - [Cartouche noire](#)
  - [Paramètre très bas](#)
3. Sélectionnez l'une des options suivantes :
  - Sélectionnez l'option [Continuer](#) pour que le produit vous informe lorsque le niveau du toner est très bas, mais qu'il poursuive l'impression.
  - Sélectionnez l'option [Arrêter](#) pour que le produit suspende l'impression (y compris de télécopies) jusqu'à ce que vous remplaciez le toner.
  - Sélectionnez l'option [Inviter](#) pour que le produit suspende l'impression (y compris de télécopies) et vous demande de remplacer le toner. Vous pouvez accepter l'invite et continuer l'impression. Une des options configurables par l'utilisateur consiste à définir un « Rappel dans 100 pages, 200 pages, 300 pages, 400 pages ou jamais ». Cette option n'est qu'une aide à l'utilisateur et ne garantit pas la qualité d'impression des pages suivantes.

Lorsque le produit est défini sur l'option [Arrêter](#), il existe un risque que les télécopies ne s'impriment pas après l'installation d'une nouvelle cartouche si le produit a reçu plus de télécopies que celles qu'il pouvait enregistrer dans la mémoire pendant l'interruption.

Lorsque le produit est défini sur l'option [Inviter](#), il existe un risque que les télécopies ne s'impriment pas après l'installation d'une nouvelle cartouche si le produit a reçu plus de télécopies que celles qu'il pouvait enregistrer pendant que le produit attendait la confirmation de réception du message.

Lorsqu'un toner HP atteint un niveau **très bas**, la garantie de protection Premium d'HP pour ce toner prend fin. Les défauts d'impression ou les défaillances d'une cartouche survenant lorsqu'un toner HP est utilisé en mode très bas, avec l'option [Continuer](#), ne seront pas considérés comme des vices de matériau ou de fabrication dans le cadre de la déclaration de garantie d'HP relative aux toners.

# Pièces d'autodépannage pour les clients

Les pièces d'autodépannage par le client sont disponibles pour le produit.

- Les pièces portant la mention **Obligatoire** doivent être installées par les clients, sauf si vous souhaitez prendre en charge les frais de réparation effectuée par le personnel de maintenance HP. Pour ces pièces, l'assistance hors magasin et l'assistance en atelier ne sont pas prises en charge au titre de la garantie du produit HP.
- Les pièces portant la mention **Facultatif** peuvent, à votre demande, être installées gratuitement par le personnel de maintenance HP pendant la période de garantie du produit.



**REMARQUE :** Pour plus d'informations, rendez-vous à l'adresse [www.hp.com/go/learnaboutsupplies](http://www.hp.com/go/learnaboutsupplies).

**Tableau 3-1 Pièces d'autodépannage pour les clients**

Article	Description	Options de remplacement par le client	Référence
Cartouche d'encre, capacité standard	Cartouche d'encre de remplacement	Obligatoire	CE255-67901
Cartouche d'encre, haute capacité	Cartouche d'encre de remplacement	Obligatoire	CE255-67902
Dispositif de cassette du bac 2	Bac de remplacement 2	Obligatoire	RM1-8512-000CN
Chargeur de 500 feuilles complet (bac 3 en option)	Chargeur de 500 feuilles en option et instructions d'installation	Obligatoire	CE530-69001
Kit de maintenance du rouleau du chargeur de documents	Rouleau de remplacement du chargeur de documents	En option	A8P79-65001
Kit de maintenance du tampon de séparation du chargeur de documents	Tampon de séparation de remplacement du chargeur de documents	En option	A8P79-65010
Câble d'alimentation 220 V – 10 A	Câble de remplacement – Chine	Obligatoire	8121-0943
Câble d'alimentation 110 V – 13 A	Câble de remplacement – Taïwan	Obligatoire	8121-0964
Câble d'alimentation 220 V – 10 A	Câble de remplacement – Corée (appellation UE générique)	Obligatoire	8121-0731
Câble de remplacement 220 V – 6 A	Câble de remplacement – Inde	Obligatoire	8121-0564
Câble d'alimentation 220V – 10A	Câble de remplacement – RU/Asie Pacifique	Obligatoire	8121-0739
Câble d'alimentation 220V – 10A	Câble de remplacement – Australie/Nouvelle Zélande	Obligatoire	8121-0837
Câble d'alimentation 220V – 10A	Câble de remplacement – Israël	Obligatoire	8121-1004

**Tableau 3-1 Pièces d'autodépannage pour les clients (suite)**

<b>Article</b>	<b>Description</b>	<b>Options de remplacement par le client</b>	<b>Référence</b>
Câble d'alimentation 220V – 10A	Câble de remplacement – Danemark	Obligatoire	8121-0733
Câble d'alimentation 220V – 10A	Câble de remplacement – Afrique du Sud	Obligatoire	8121-0737
Câble d'alimentation 220V – 10A	Câble de remplacement – Suisse	Obligatoire	8121-0738
Câble d'alimentation 110V – 10A	Câble de remplacement – Brésil	Obligatoire	8121-1071
Câble d'alimentation 220V – 10A	Câble de remplacement – Argentine	Obligatoire	8121-0729
Câble d'alimentation 220V – 10A	Câble de remplacement – Amérique du Sud/Chili/Pérou	Obligatoire	8121-0735
Câble d'alimentation 220/110 V	Câble de remplacement – Thaïlande/Philippines	Obligatoire	8121-0734
Câble d'alimentation 110V – 10A	Câble de remplacement - Arabie saoudite/autres	Obligatoire	8121-0740

## Accessoires

Article	Description	Numéro de référence
Bac d'alimentation optionnel de 500 feuilles	Bac en option pour augmenter la capacité en papier.	CE530A
Socle MFP	Armoire de stockage installée juste sous le produit.	CF338A
Câble USB	Connecteur standard compatible USB, 2 mètres	C6518A

# Cartouche de toner

- [Vue du toner](#)
- [Informations sur le toner](#)
- [Remplacement de la cartouche d'encre](#)

## Vue du toner

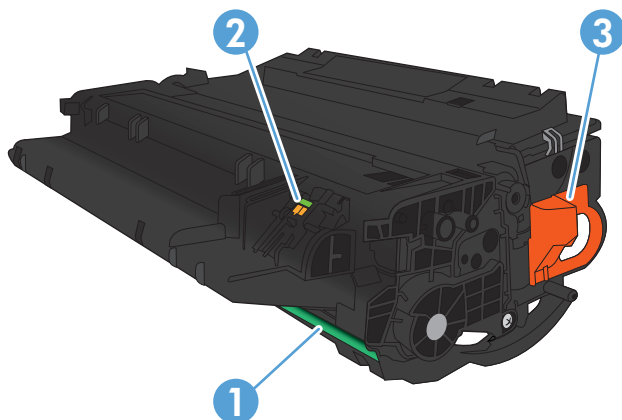

1	Tambour d'imagerie <b>ATTENTION :</b> Ne touchez pas le volet ou la surface du rouleau. Vous risquez d'endommager la cartouche.
2	Puce mémoire
3	Tirez sur l'onglet de la bande adhésive de scellage.

## Informations sur le toner

Capacité	Numéro de la cartouche	Référence
Cartouche d'encre noire de remplacement à capacité standard	55A	CE255A
Cartouche d'encre noire de remplacement à haute capacité	55X	CE255X

Pour plus d'informations sur les consommables, consultez la page [www.hp.com/go/learnaboutsupplies](http://www.hp.com/go/learnaboutsupplies).

Les informations contenues dans ce document peuvent être modifiées sans préavis. Pour obtenir des informations récentes sur les consommables, visitez [www.hp.com/support/ljmfpm521series](http://www.hp.com/support/ljmfpm521series).

## Recyclage des toners

Pour recycler une cartouche d'encre de marque HP, placez la cartouche usagée dans la boîte de la nouvelle cartouche. Utilisez l'étiquette de retour fournie pour envoyer le consommable usagé à HP pour



recyclage. Pour plus d'informations, reportez-vous au guide de recyclage qui accompagne chaque consommable HP neuf.

## Stockage des cartouches d'encre

Ne sortez la cartouche d'encre de son emballage que lorsque vous êtes prêt à l'utiliser.

**ATTENTION :** Pour éviter d'endommager les cartouches d'encre, ne les exposez pas à la lumière plus de quelques minutes.

## Politique de HP en matière de cartouches d'encre non-HP

La société Hewlett-Packard déconseille l'utilisation de cartouches d'encre d'autres marques, qu'elles soient neuves ou reconditionnées.

**REMARQUE :** Tout dommage résultant de l'utilisation d'une cartouche d'encre non-HP n'est pas couvert par la garantie et les contrats de maintenance HP.

## Remplacement de la cartouche d'encre

**ATTENTION :** Si vous vous tachez avec du toner, essuyez la tache à l'aide d'un chiffon sec et lavez le vêtement à l'eau froide. L'eau chaude fixe le toner dans le tissu.

**REMARQUE :** L'emballage de la cartouche d'encre contient des informations concernant le recyclage.

1. Appuyez sur le bouton d'ouverture de la porte avant.



2. Ouvrez la porte avant.



3. Retirez la cartouche d'encre usagée du produit.

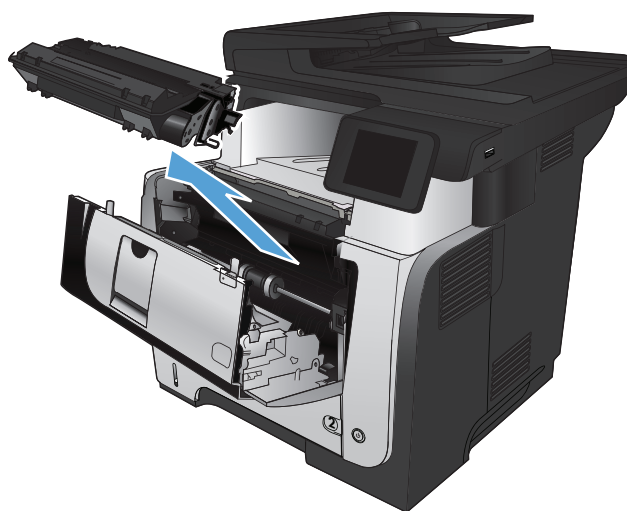

4. Sortez la nouvelle cartouche d'encre de son emballage. Mettez la cartouche d'encre usagée dans l'emballage pour recyclage.

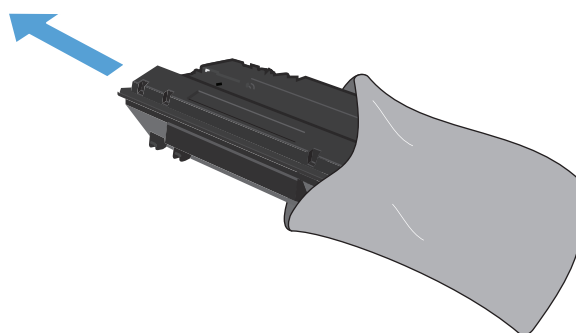

5. Saisissez les deux côtés de la cartouche d'encre, puis répartissez l'encre en inclinant délicatement 5 ou 6 fois la cartouche sur les côtés.

**ATTENTION :** Ne touchez pas l'obturateur ou la surface du rouleau.

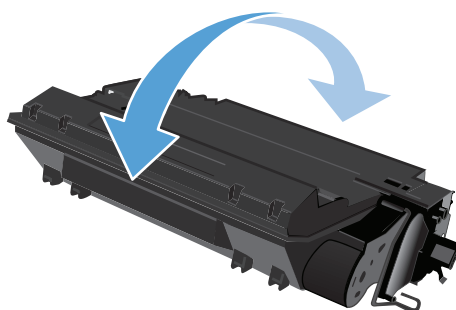

6. Retirez la bande adhésive de scellage du nouveau toner. Recyclez le ruban adhésif avec le toner usagé.

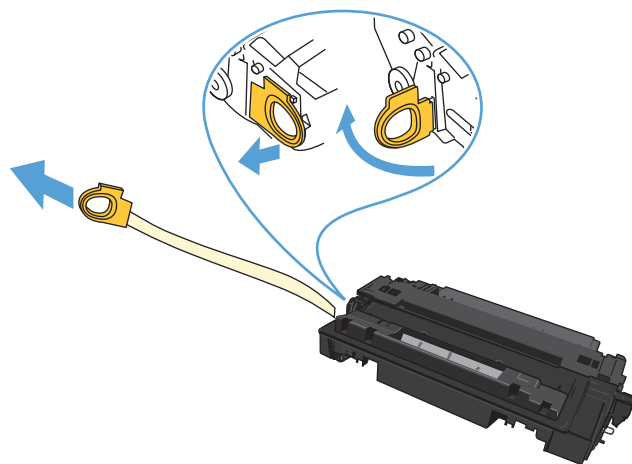

7. Alignez la cartouche d'encre sur les repères situés dans le produit, puis insérez la cartouche jusqu'à ce qu'elle s'enclenche.

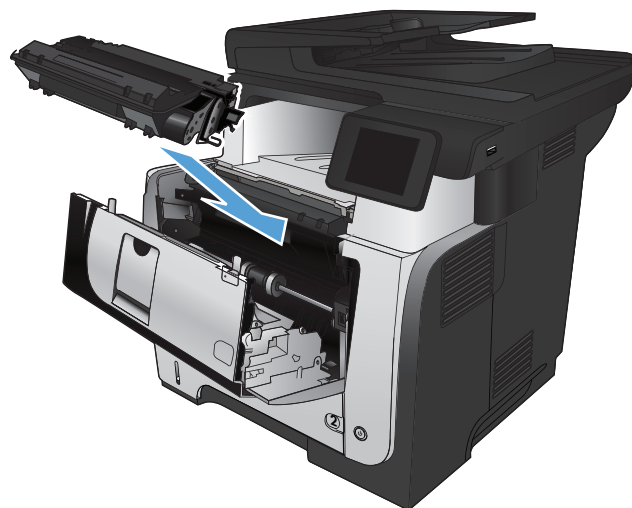

8. Fermez la porte avant.

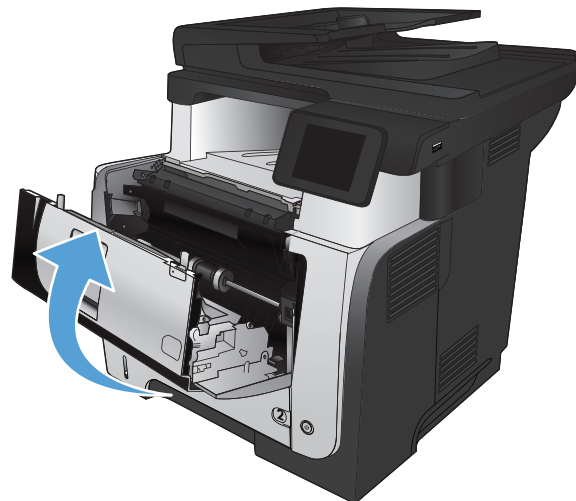



---

# 4 Imprimer

- [Pilotes d'impression pris en charge \(Windows\)](#)
- [Modifier les paramètres d'impression \(Windows\)](#)
- [Modification des paramètres d'impression \(Mac OS X\)](#)
- [Imprimer des tâches \(Windows\)](#)
- [Imprimer des tâches \(Mac OS X\)](#)
- [Créer des impressions de qualité archive](#)
- [Utiliser HP ePrint](#)
- [Utilisation du AirPrint](#)
- [Utilisation de l'impression directe par clé USB](#)

# Pilotes d'impression pris en charge (Windows)

Les pilotes de l'imprimante donnent accès au système d'impression du produit. Les pilotes d'impression suivants sont disponibles à l'adresse [www.hp.com/go/ljmfpm521series\\_software](http://www.hp.com/go/ljmfpm521series_software).

---

## Pilote HP PCL 6

- Fourni comme pilote par défaut sur le CD inclus avec le produit. Ce pilote est installé automatiquement, sauf si vous en sélectionnez un autre
- Recommandé pour tous les environnements Windows
- Offre la vitesse la plus rapide, la meilleure qualité d'impression et la meilleure prise en charge de fonctions pour la plupart des utilisateurs
- Conçu pour être conforme avec l'interface Windows Graphic Device Interface (GDI) afin d'offrir la vitesse la plus rapide sur les environnements Windows
- Peut ne pas être entièrement compatible avec les logiciels tiers ou personnalisés basés sur PCL 5

---

## Pilote HP UPD PS

- Recommandé pour les impressions avec les logiciels Adobe® et autres logiciels qui présentent un très grand nombre d'objets graphiques
- Offre la prise en charge de l'impression liée aux besoins d'émulation postscript ou de la police flash postscript.

---

## Pilote HP UPD PCL 5

- Recommandé pour les impressions de bureau sous Windows
- Compatible avec les anciennes versions PCL et les anciens produits HP LaserJet
- La meilleure option d'impression à partir de logiciels tiers ou personnalisés
- La meilleure option pour une utilisation dans des environnements mixtes, qui exigent que le produit soit défini sur PCL 5 (UNIX, Linux, ordinateur central)
- Conçu pour être utilisé dans des environnements Windows d'entreprise afin de fournir un seul pilote pour plusieurs modèles de produit
- Particulièrement recommandé pour les impressions sur différents modèles de produits à partir d'un ordinateur portable Windows

---

## HP UPD PCL 6

- Recommandé pour l'impression sur tous les environnements Windows.
  - Pour assurer la meilleure vitesse et qualité d'impression et pour prendre en charge les fonctions de l'imprimante pour la plupart des utilisateurs.
  - Développé pour s'aligner avec l'interface GDI (Graphic Device Interface) Windows pour la meilleure vitesse sur les environnements Windows.
  - Peut ne pas être entièrement compatible avec les logiciels tiers ou personnalisés basés sur PCL 5
- 

## HP Universal Print Driver (UPD)

Le pilote HP Universal Print Driver (UPD) pour Windows est un pilote d'impression unique qui permet d'accéder instantanément à quasiment n'importe quel produit HP LaserJet, où que vous soyez, sans télécharger de pilotes supplémentaires. Il est basé sur une technologie éprouvée de pilotes d'imprimante

HP. Il a fait l'objet de tests très complets et a déjà été utilisé avec de nombreux programmes. C'est une solution puissante qui s'effectue avec cohérence au cour du temps.

Le pilote HP UPD communique directement avec chaque produit HP, rassemble les informations de configuration, puis personnalise l'interface utilisateur pour dévoiler les fonctions uniques de chaque produit. Il active automatiquement les fonctions disponibles pour le produit, comme l'impression recto verso ou l'agrafage, de sorte que vous n'avez pas à le faire manuellement.

Pour plus d'informations, rendez-vous à l'adresse [www.hp.com/go/upd](http://www.hp.com/go/upd).

## Modes d'installation du pilote UPD

---

Mode classique	<ul style="list-style-type: none"><li>• Pour utiliser ce mode, télécharger le pilote UPD depuis l'Internet. Rendez-vous à l'adresse <a href="http://www.hp.com/go/upd">www.hp.com/go/upd</a>.</li><li>• Utilisez ce mode si vous installez le pilote sur un seul ordinateur.</li><li>• Il fonctionne avec un produit spécifique.</li><li>• Si vous utilisez ce mode, vous devez installer le pilote UPD pour chaque ordinateur et pour chaque produit.</li></ul>
Mode dynamique	<ul style="list-style-type: none"><li>• Pour utiliser ce mode, télécharger le pilote UPD depuis l'Internet. Rendez-vous à l'adresse <a href="http://www.hp.com/go/upd">www.hp.com/go/upd</a>.</li><li>• Grâce au mode dynamique, vous pouvez n'utiliser qu'une seule installation du pilote, ce qui vous permet de détecter et d'imprimer en tout lieu sur plusieurs produits HP en réseau.</li><li>• Utilisez ce mode si vous installez le pilote UPD pour un groupe de travail.</li><li>• N'utilisez pas ce mode pour les produits connectés via USB.</li></ul>

---

# Modifier les paramètres d'impression (Windows)

- [Priorité pour la modification des paramètres d'impression](#)
- [Modification des paramètres de tâches d'impression jusqu'à la fermeture du logiciel](#)
- [Modification des paramètres par défaut de tâches d'impression](#)
- [Modification des paramètres de configuration du produit](#)

## Priorité pour la modification des paramètres d'impression

Les modifications de paramètres d'impression se voient attribuées un ordre de priorité en fonction de leur emplacement :



**REMARQUE :** Les noms de commande et de boîte de dialogue peuvent varier selon le logiciel.

- **Boîte de dialogue Mise en page** : Pour ouvrir cette boîte de dialogue, cliquez sur **Mise en page** ou sur une option similaire du menu **Fichier** du programme que vous utilisez. Les paramètres modifiés ici remplacent toutes les autres modifications.
- **Boîte de dialogue Imprimer** : Pour ouvrir cette boîte de dialogue, cliquez sur **Imprimer**, **Configuration de l'impression** ou sur une commande similaire dans le menu **Fichier** du programme dans lequel vous travaillez. Les paramètres modifiés dans la boîte de dialogue **Imprimer** sont de plus faible priorité et ne remplacent généralement pas les modifications effectuées dans la boîte de dialogue **Mise en page**.
- **Boîte de dialogue Propriétés de l'imprimante (pilote d'impression)** : Pour ouvrir le pilote d'impression, cliquez sur **Propriétés** dans la boîte de dialogue **Imprimer**. Les paramètres modifiés dans la boîte de dialogue **Propriétés de l'imprimante** ne remplacent généralement aucun des autres paramètres du logiciel d'impression. Dans cette boîte de dialogue, vous pouvez modifier la plupart des paramètres d'impression.
- **Paramètres du pilote d'impression par défaut** : Les paramètres par défaut du pilote d'impression spécifient les paramètres utilisés dans toutes les tâches d'impression *à moins que vous ne modifiez des paramètres dans la boîte de dialogue **Mise en page**, **Imprimer** ou **Propriétés de l'imprimante***.
- **Paramètres du panneau de commande du produit** : Les paramètres modifiés à partir du panneau de commande du produit ont une priorité inférieure aux modifications effectuées à tout autre emplacement.

## Modification des paramètres de tâches d'impression jusqu'à la fermeture du logiciel

Les étapes peuvent être différentes ; cette procédure est classique.

1. Dans le logiciel, sélectionnez l'option **Imprimer**.
2. Sélectionnez le nom du produit, puis cliquez sur **Propriétés** ou **Préférences**.



## Modification des paramètres par défaut de tâches d'impression

1. **Windows XP, Windows Server 2003 et Windows Server 2008 (vue par défaut du menu Démarrer)** : Cliquez sur **Démarrer**, puis sur **Imprimantes et télécopieurs**.

**Windows XP, Windows Server 2003 et Windows Server 2008 (vue classique du menu Démarrer)** : Cliquez sur **Démarrer**, sur **Paramètres**, puis sur **Imprimantes**.

**Windows Vista** : Cliquez sur l'icône Windows située dans le coin inférieur gauche de l'écran, cliquez sur **Panneau de configuration**, puis sur **Imprimantes**.

**Windows 7** : Cliquez sur l'icône Windows située dans le coin inférieur gauche de l'écran, puis cliquez sur **Périphériques et imprimantes**.

2. Cliquez avec le bouton droit de la souris sur l'icône du pilote d'impression pour ce produit, puis cliquez sur **Préférences d'impression**.

## Modification des paramètres de configuration du produit

1. **Windows XP, Windows Server 2003 et Windows Server 2008 (vue par défaut du menu Démarrer)** : Cliquez sur **Démarrer**, puis sur **Imprimantes et télécopieurs**.

**Windows XP, Windows Server 2003 et Windows Server 2008 (vue classique du menu Démarrer)** : Cliquez sur **Démarrer**, sur **Paramètres**, puis sur **Imprimantes**.

**Windows Vista** : Cliquez sur l'icône Windows située dans le coin inférieur gauche de l'écran, cliquez sur **Panneau de configuration**, puis sur **Imprimantes**.

**Windows 7** : Cliquez sur l'icône Windows située dans le coin inférieur gauche de l'écran, puis cliquez sur **Périphériques et imprimantes**.

2. Cliquez avec le bouton droit de la souris sur l'icône du pilote d'impression pour ce produit, puis sélectionnez **Propriétés** ou **Propriétés de l'imprimante**.
3. Cliquez sur l'onglet **Paramètres du périphérique**.

# Modification des paramètres d'impression (Mac OS X)

- [Priorité pour la modification des paramètres d'impression](#)
- [Modification des paramètres des tâches d'impression jusqu'à la fermeture du logiciel](#)
- [Modification des paramètres par défaut des tâches d'impression](#)
- [Modification des paramètres de configuration du produit](#)

## Priorité pour la modification des paramètres d'impression

Les modifications de paramètres d'impression se voient attribuées un ordre de priorité en fonction de leur emplacement :



**REMARQUE :** Les noms de commande et de boîte de dialogue peuvent varier selon le logiciel.

- **Boîte de dialogue de mise en page** : Pour ouvrir cette boîte de dialogue, cliquez sur **Mise en page** ou sur une commande identique dans le menu **Fichier** de l'application dans laquelle vous travaillez. Il est possible que les paramètres modifiés dans cette boîte de dialogue remplacent les paramètres modifiés ailleurs.
- **Boîte de dialogue Imprimer** : Pour ouvrir cette boîte de dialogue, cliquez sur **Imprimer**, **Configuration de l'impression** ou sur une option similaire du menu **Fichier** du programme que vous utilisez. Les paramètres modifiés dans la boîte de dialogue **Imprimer** ont une priorité inférieure et ne remplacent *pas* les modifications effectuées dans la boîte de dialogue **Mise en page**.
- **Paramètres par défaut du pilote d'imprimante** : Les paramètres par défaut du pilote d'imprimante spécifient les paramètres utilisés dans toutes les tâches d'impression, à *moins que* vous ne modifiez des paramètres dans la boîte de dialogue **Mise en page**, **Imprimer** ou **Propriétés de l'imprimante**.
- **Paramètres du panneau de commande du produit** : Les paramètres modifiés à partir du panneau de commande du produit ont une priorité inférieure aux modifications effectuées à tout autre emplacement.

## Modification des paramètres des tâches d'impression jusqu'à la fermeture du logiciel

1. Cliquez sur le menu **Fichier**, puis sur l'option **Imprimer**.
2. Dans le menu **Imprimante**, sélectionnez ce produit.
3. Par défaut, le pilote d'impression affiche le menu **Copies et pages**. Ouvrez la liste déroulante des menus, puis ouvrez un menu dont vous souhaitez modifier les paramètres d'impression.
4. Pour chaque menu, sélectionnez les paramètres d'impression à modifier.
5. Modifiez les paramètres souhaités dans les divers menus.

## Modification des paramètres par défaut des tâches d'impression

1. Cliquez sur le menu **Fichier**, puis sur l'option **Imprimer**.
2. Dans le menu **Imprimante**, sélectionnez ce produit.
3. Par défaut, le pilote d'impression affiche le menu **Copies et pages**. Ouvrez la liste déroulante des menus, puis ouvrez un menu dont vous souhaitez modifier les paramètres d'impression.
4. Pour chaque menu, sélectionnez les paramètres d'impression que vous souhaitez enregistrer afin de les réutiliser.
5. Dans le menu **Préréglages**, cliquez sur l'option **Enregistrer sous...** et saisissez un nom pour le préréglage.
6. Cliquez sur le bouton **OK**.

Ces paramètres sont enregistrés dans le menu **Préréglages**. Pour utiliser les nouveaux paramètres, vous devez sélectionner l'option prédéfinie enregistrée à chaque fois que vous ouvrez un programme et imprimez.

## Modification des paramètres de configuration du produit

1. Sur votre ordinateur, ouvrez le menu Apple , cliquez sur l'élément **Préférences système**, puis sur l'icône **Imprimer & Télécopier** ou **Imprimer et numériser**.
2. Sélectionnez le produit sur le côté gauche de la fenêtre.
3. Cliquez sur le bouton **Options & Consommables**.
4. Cliquez sur l'onglet **Pilote**.
5. Configurez les options installées.

# Imprimer des tâches (Windows)

- [Utiliser un raccourci d'impression \(Windows\)](#)
- [Créer des raccourcis d'impression \(Windows\)](#)
- [Imprimer automatiquement des deux côtés \(Windows\)](#)
- [Imprimer en manuel des deux côtés \(Windows\)](#)
- [Imprimer plusieurs pages par feuille \(Windows\)](#)
- [Sélectionner l'orientation de la page \(Windows\)](#)
- [Sélectionner le type de papier \(Windows\)](#)
- [Imprimer la première ou la dernière page sur un papier différent \(Windows\)](#)
- [Mettre un document à l'échelle du papier \(Windows\)](#)
- [Créer un livret \(Windows\)](#)
- [Sélectionner le format de papier \(Windows\)](#)
- [Sélectionner un format de papier personnalisé \(Windows\)](#)
- [Imprimer des filigranes \(Windows\)](#)
- [Annuler une tâche d'impression \(Windows\)](#)

## Utiliser un raccourci d'impression (Windows)

1. Dans le logiciel, sélectionnez l'option **Imprimer**.
2. Sélectionnez le produit, puis cliquez sur le bouton **Propriétés** ou **Préférences**.

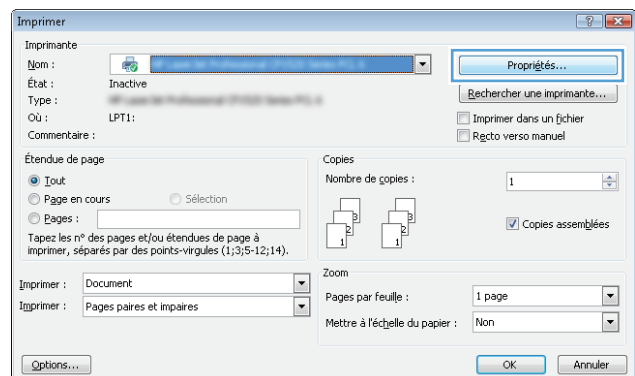

3. Cliquez sur l'onglet **Raccourcis**.

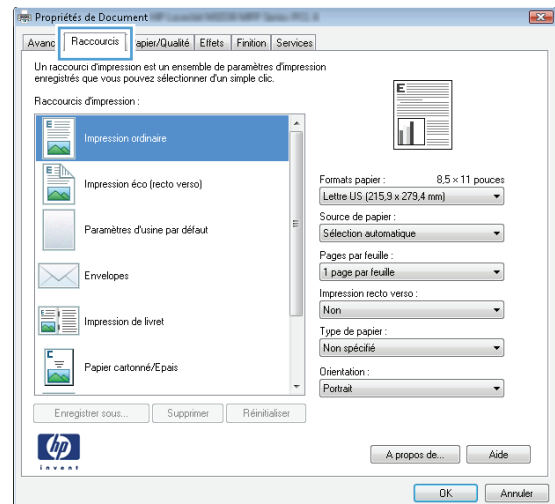

4. Sélectionnez un des raccourcis. Cliquez sur le bouton **OK** pour fermer la boîte de dialogue **Propriétés du document**.

**REMARQUE :** Lorsque vous sélectionnez un raccourci, les paramètres correspondants changent sur les autres onglets du pilote d'impression.

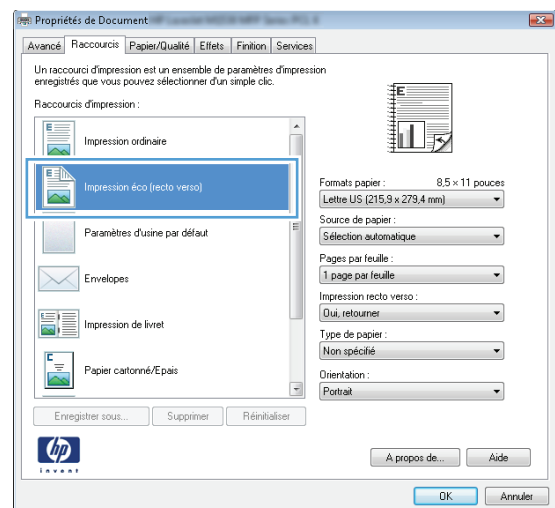

5. Dans la boîte de dialogue **Imprimer**, cliquez sur le bouton **OK** pour lancer la tâche d'impression.

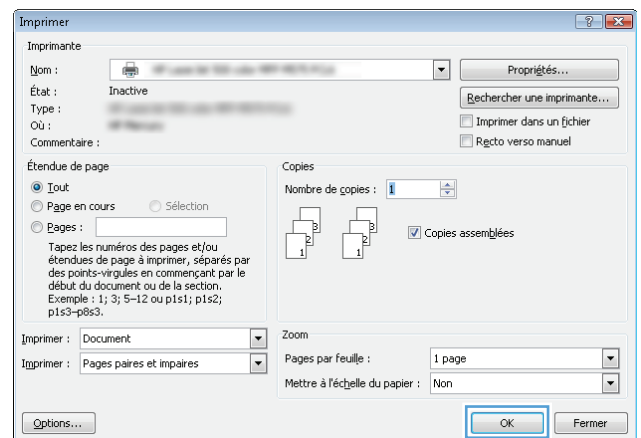

## Créer des raccourcis d'impression (Windows)

1. Dans le logiciel, sélectionnez l'option **Imprimer**.

- Sélectionnez le produit, puis cliquez sur le bouton **Propriétés** ou **Préférences**.

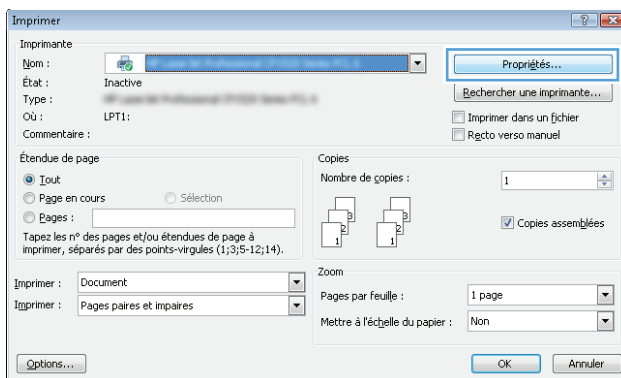

- Cliquez sur l'onglet **Raccourcis**.

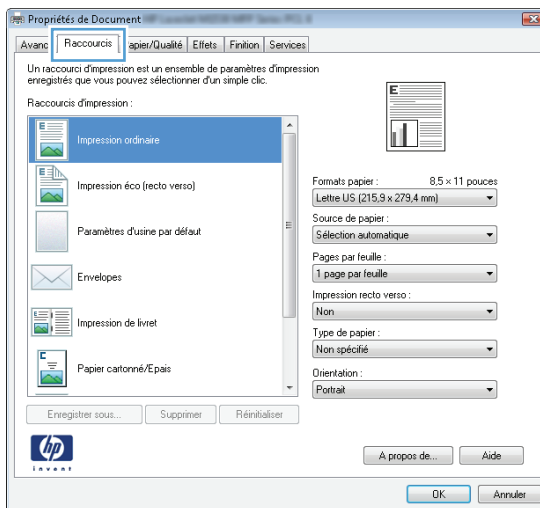

- Sélectionnez un raccourci existant comme base de départ.

**REMARQUE :** Sélectionnez toujours un raccourci avant de régler les paramètres à droite de l'écran. Si vous commencez par régler les paramètres et sélectionnez ensuite un raccourci, vous perdrez tous vos réglages.

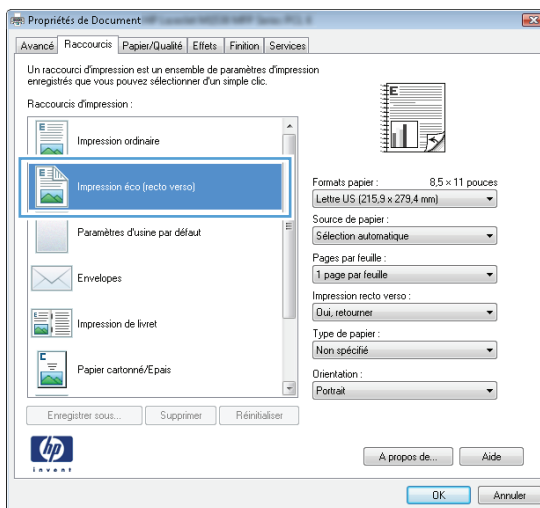

5. Sélectionnez les options d'impression du nouveau raccourci.

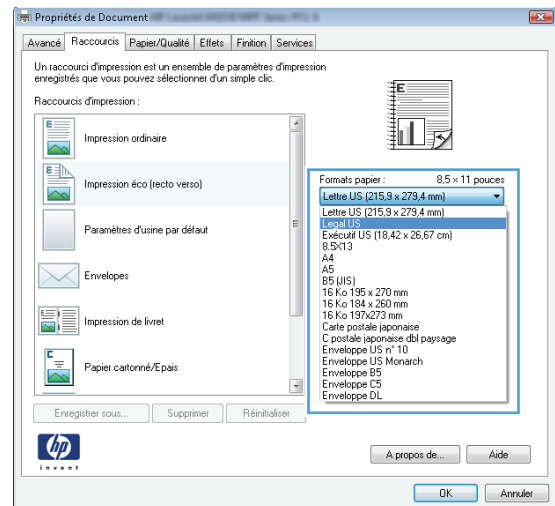

6. Cliquez sur le bouton **Enregistrer sous**.

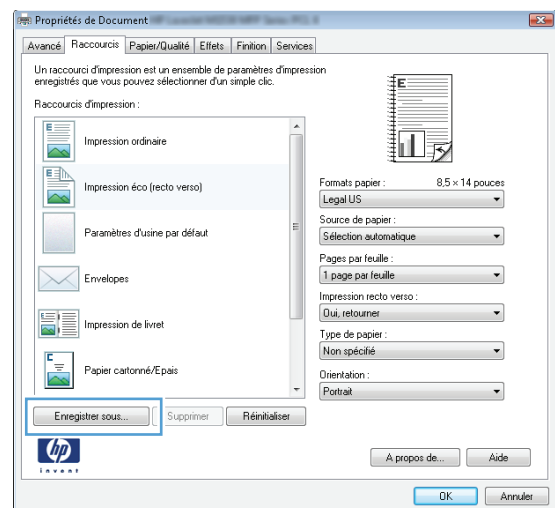

7. Saisissez un nom pour le raccourci, puis cliquez sur le bouton **OK**.

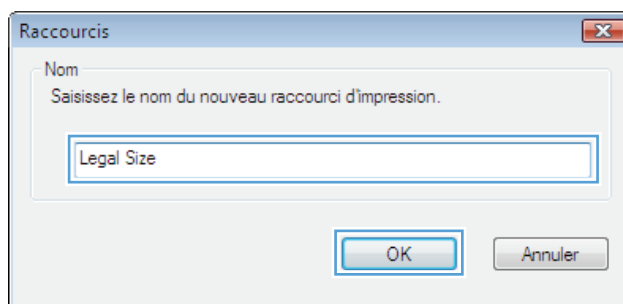

8. Cliquez sur le bouton **OK** pour fermer la boîte de dialogue **Propriétés du document**. Dans la boîte de dialogue **Imprimer**, cliquez sur le bouton **OK** pour lancer la tâche d'impression.

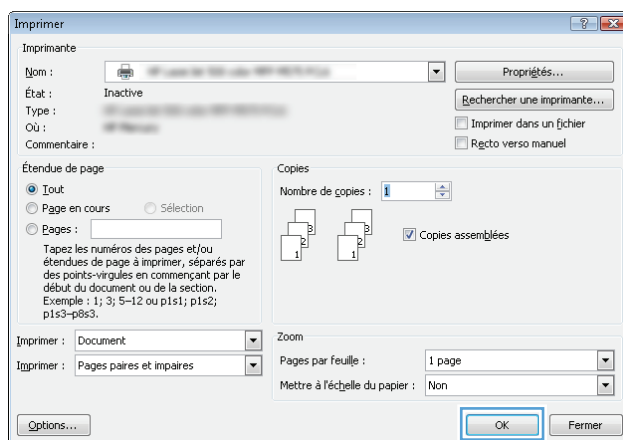

## Imprimer automatiquement des deux côtés (Windows)

Ce produit prend en charge les types de papier suivant pour l'impression recto verso automatique :

- Lettre
- Légal
- A4
- 8,5 x 13

Ce produit prend en charge les types de papier suivant pour l'impression recto verso automatique :

- Inconnu
- Ordinaire
- Papier fin HP EcoSMART
- Fin 60-74 g
- Grammage moyen (96–110 g)
- Papier à en-tête
- Préimprimé
- Perforé



- Coloré
- De luxe
- Recyclé

Pour tout autre type ou format de papier, utilisez l'impression en recto verso manuelle.

1. Dans le logiciel, sélectionnez l'option **Imprimer**.
2. Sélectionnez le produit, puis cliquez sur le bouton **Propriétés** ou **Préférences**.

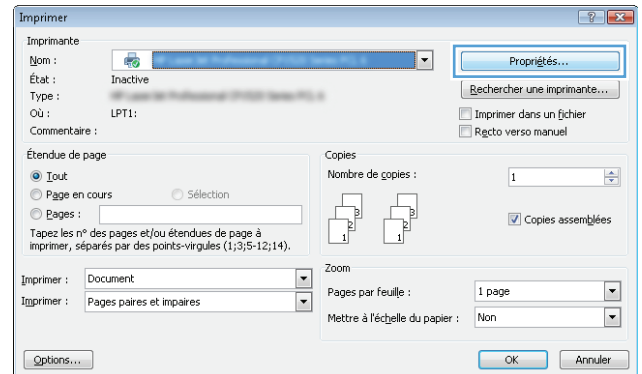

3. Cliquez sur l'onglet **Finition**.

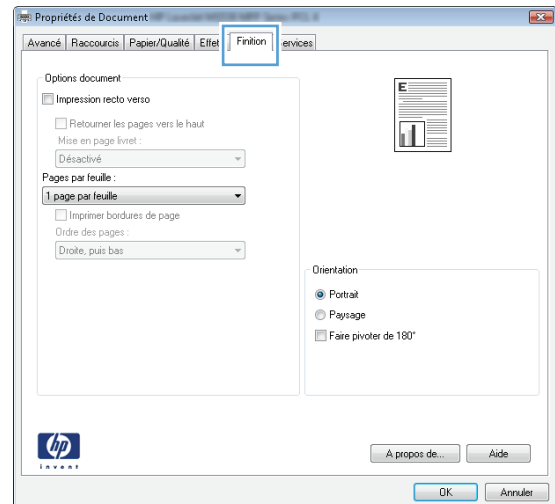

4. Cochez la case **Impression recto verso**. Cliquez sur le bouton **OK** pour fermer la boîte de dialogue **Propriétés du document**.

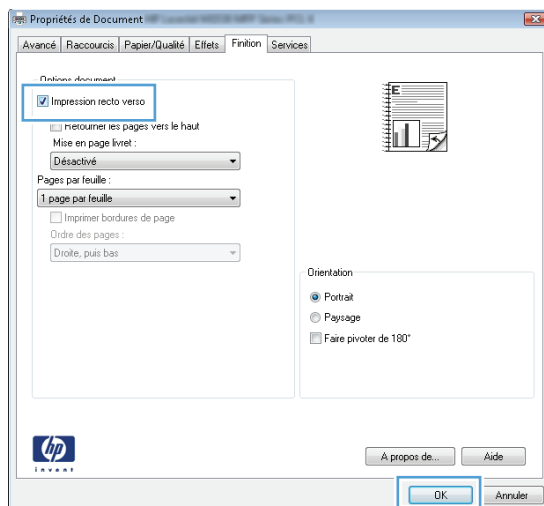

5. Dans la boîte de dialogue **Imprimer**, cliquez sur le bouton **OK** pour lancer la tâche d'impression.

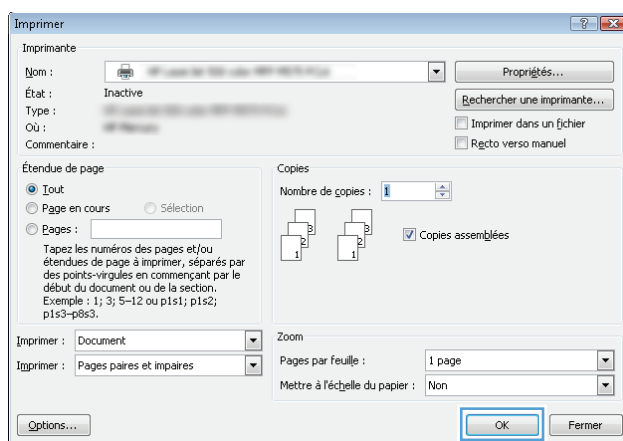

## Imprimer en manuel des deux côtés (Windows)

Pour les types et formats de papier non pris en charge par l'unité recto verso automatique, utilisez l'impression en recto verso manuelle. Cette option ne peut être utilisée que si le produit est configuré pour permettre l'impression en recto verso manuelle. Les cinq étapes suivantes ne doivent être exécutées qu'une seule fois, après quoi vous pourrez imprimer en manuel des deux côtés à partir de l'étape 6.

1. **Windows XP, Windows Server 2003 et Windows Server 2008 (vue par défaut du menu Démarrer)** : Cliquez sur **Démarrer**, puis sur **Imprimantes et télécopieurs**.

**Windows XP, Windows Server 2003 et Windows Server 2008 (vue classique du menu Démarrer)** : Cliquez sur **Démarrer**, sur **Paramètres**, puis sur **Imprimantes**.

**Windows Vista** : Cliquez sur l'icône Windows située dans le coin inférieur gauche de l'écran, cliquez sur **Panneau de configuration**, puis sur **Imprimantes**.

**Windows 7** : Cliquez sur l'icône Windows située dans le coin inférieur gauche de l'écran, puis cliquez sur **Périphériques et imprimantes**.

2. Cliquez avec le bouton droit de la souris sur l'icône du pilote d'impression, puis sélectionnez **Propriétés de l'imprimante**.
3. Cliquez sur l'onglet **Paramètres du périphérique**.
4. Ouvrez la liste des **Options d'installation** puis, dans le menu déroulant, à côté de **Permettre l'impression recto verso manuelle** : Sélectionnez **Activé**.

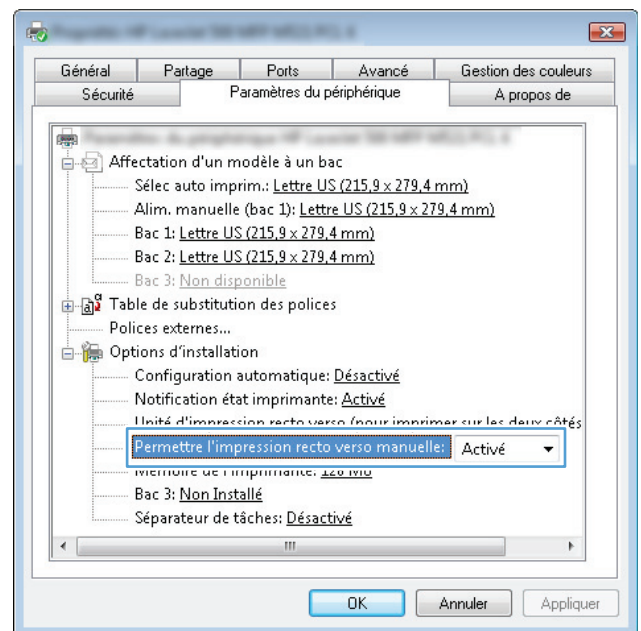

5. Cliquez sur le bouton **OK**.

- 6. Chargez le bac 1 avec le papier adapté pour votre document.

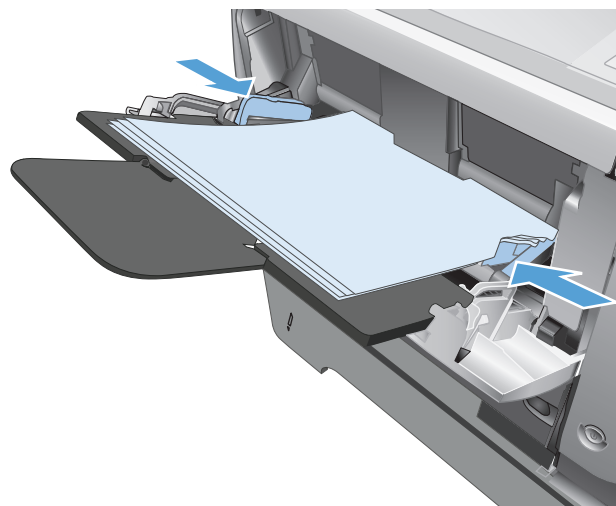

- 7. Dans le logiciel, sélectionnez l'option **Imprimer**.
- 8. Sélectionnez le produit, puis cliquez sur le bouton **Propriétés** ou **Préférences**.

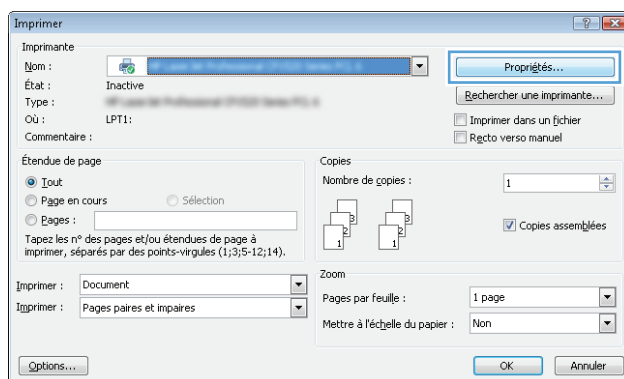

- 9. Cliquez sur l'onglet **Papier/Qualité**.

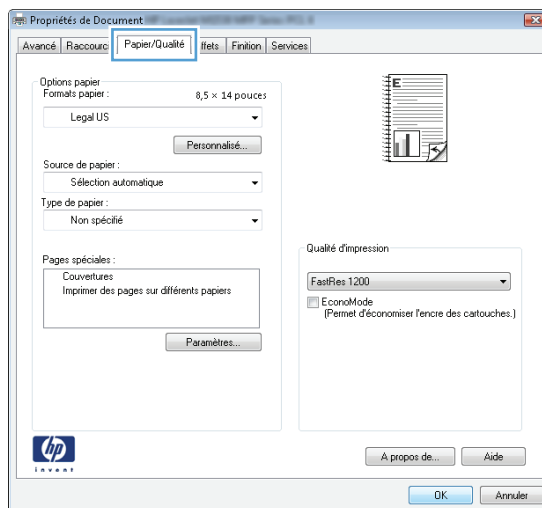

10. Sélectionnez le format de papier adapté pour votre document puis le type de papier utilisé. Dans la liste déroulante **Source de papier**, sélectionnez l'option **Alim. manuelle (bac 1)**.

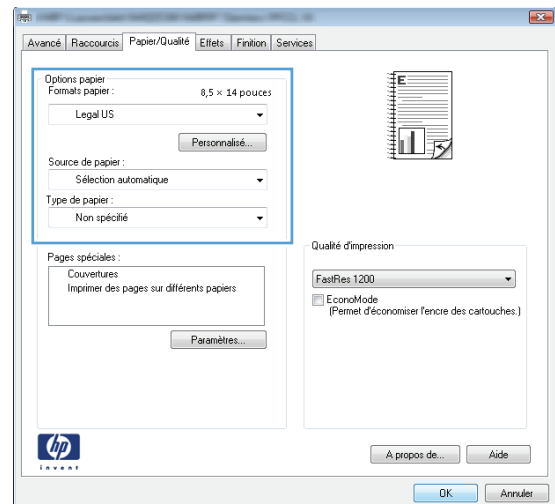

11. Cliquez sur l'onglet **Finition**.

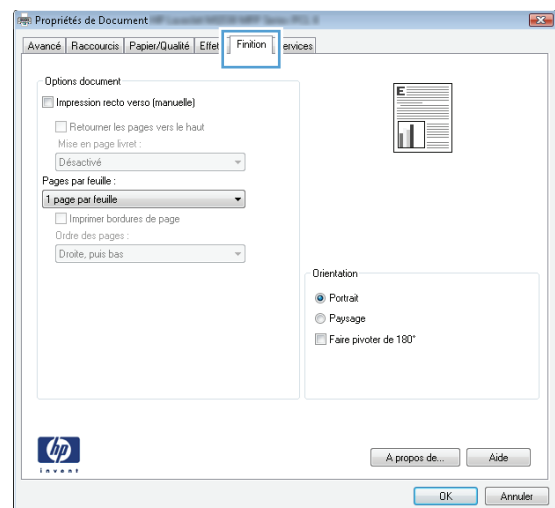

12. Cochez la case **Impression recto verso (manuelle)**. Cliquez sur le bouton **OK** pour imprimer le recto de la tâche d'impression.

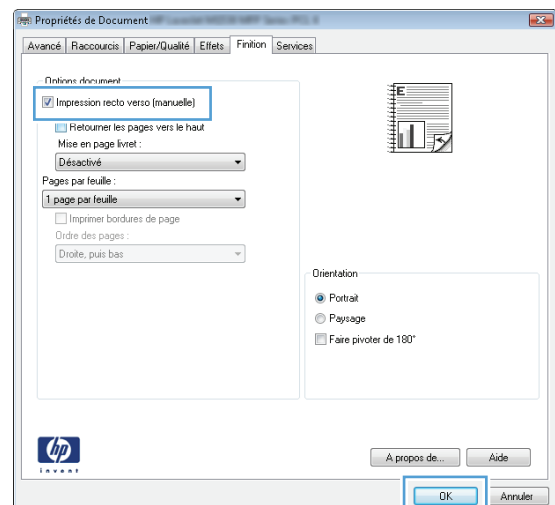

13. Récupérez la pile imprimée dans le bac de sortie et placez-la, côté imprimé vers le bas, dans le bac 1.

**REMARQUE :** Ne remplacez pas les pages en sens inverse et ne les retournez pas.

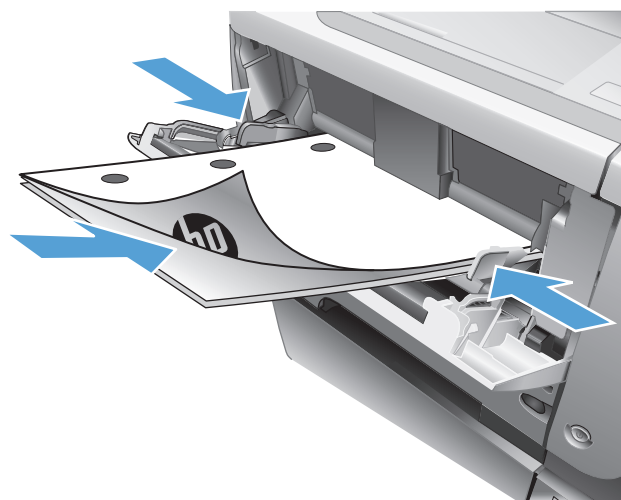

14. Si vous y êtes invité, appuyez sur le bouton approprié du panneau de commande pour continuer.

## Imprimer plusieurs pages par feuille (Windows)

1. Dans le logiciel, sélectionnez l'option **Imprimer**.
2. Sélectionnez le produit, puis cliquez sur le bouton **Propriétés** ou **Préférences**.

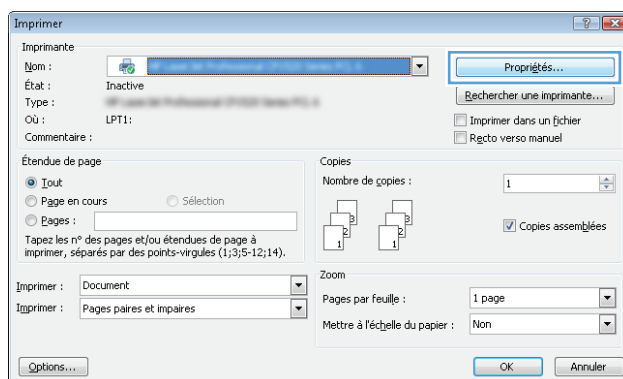

3. Cliquez sur l'onglet **Finition**.

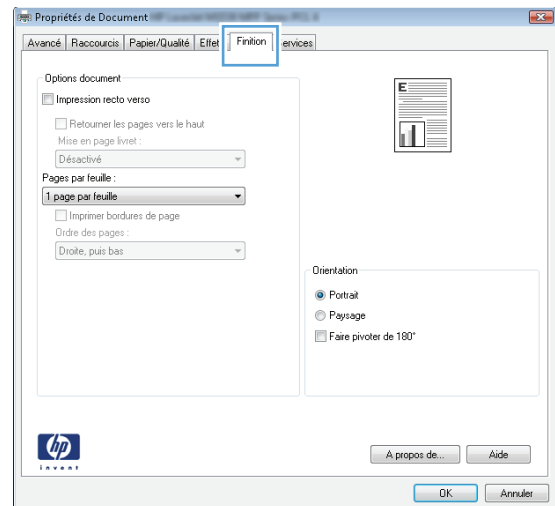

4. Sélectionnez le nombre de pages par feuille dans la liste déroulante **Pages par feuille**.

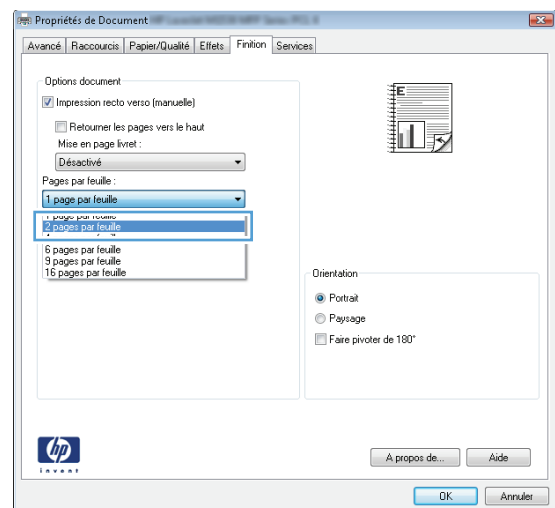

- Sélectionnez les options **Imprimer bordures de page**, **Ordre des pages** et **Orientation** appropriées. Cliquez sur le bouton **OK** pour fermer la boîte de dialogue **Propriétés du document**.

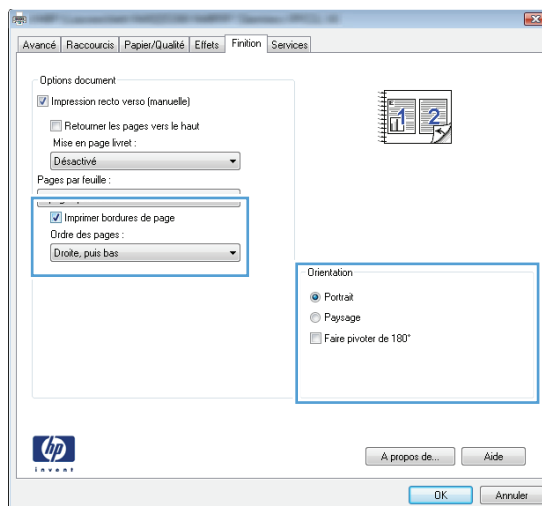

- Dans la boîte de dialogue **Imprimer**, cliquez sur le bouton **OK** pour lancer la tâche d'impression.

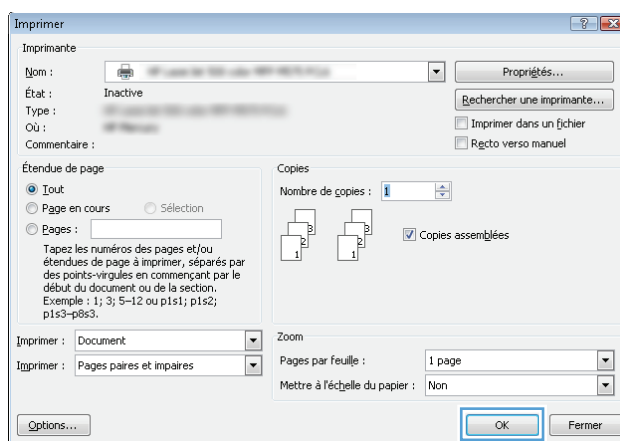

## Sélectionner l'orientation de la page (Windows)

- Dans le logiciel, sélectionnez l'option **Imprimer**.
- Sélectionnez le produit, puis cliquez sur le bouton **Propriétés** ou **Préférences**.

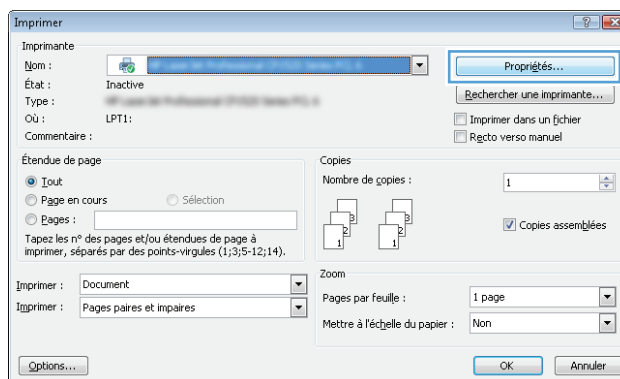



3. Cliquez sur l'onglet **Finition**.

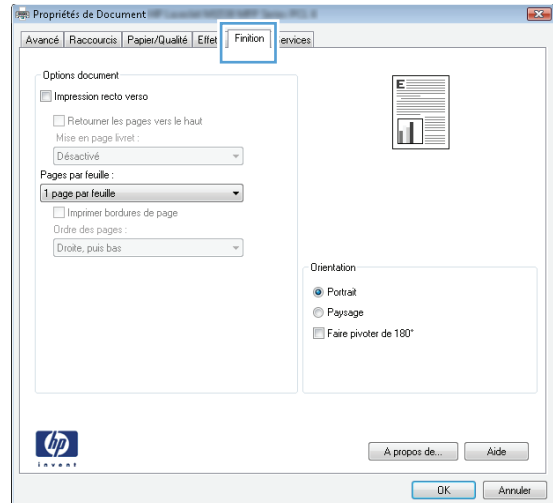

4. Dans la zone **Orientation**, sélectionnez l'option **Portrait** ou **Paysage**.

Pour imprimer l'image de la page à l'envers, sélectionnez l'option **Faire pivoter de 180°**.

Cliquez sur le bouton **OK** pour fermer la boîte de dialogue **Propriétés du document**.

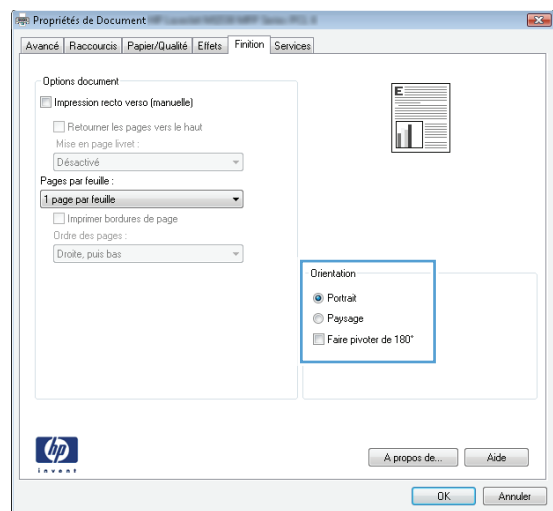

5. Dans la boîte de dialogue **Imprimer**, cliquez sur le bouton **OK** pour lancer la tâche d'impression.

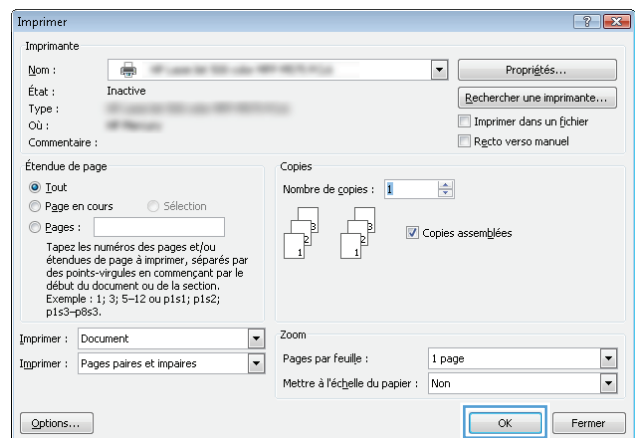

## Sélectionner le type de papier (Windows)

1. Dans le logiciel, sélectionnez l'option **Imprimer**.

2. Sélectionnez le produit, puis cliquez sur le bouton **Propriétés** ou **Préférences**.

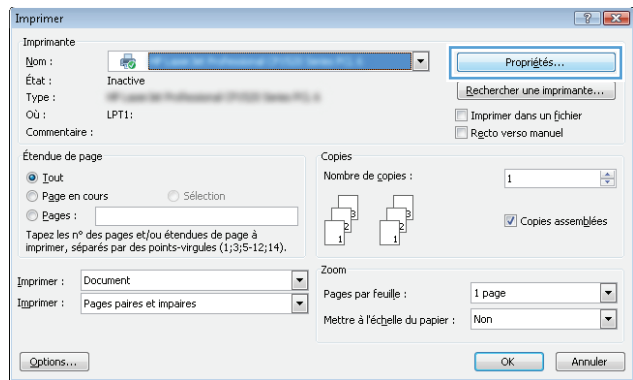

3. Cliquez sur l'onglet **Papier/Qualité**.

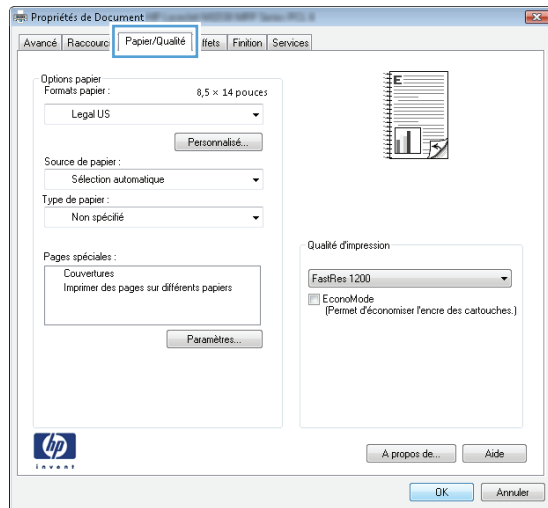

4. Dans la liste déroulante **Type de papier**, cliquez sur l'option **Plus...**.

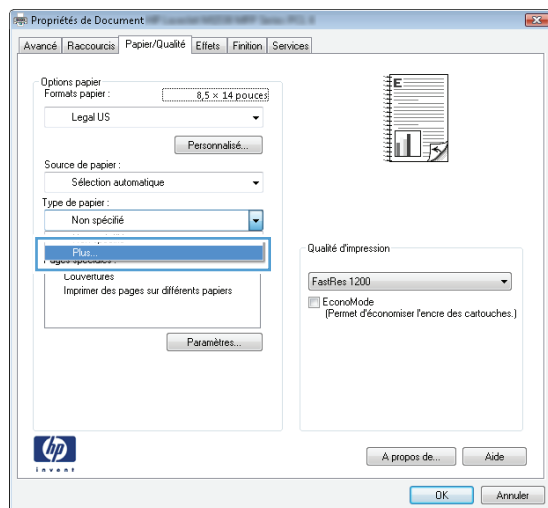

5. Développez la liste des options **Type** :

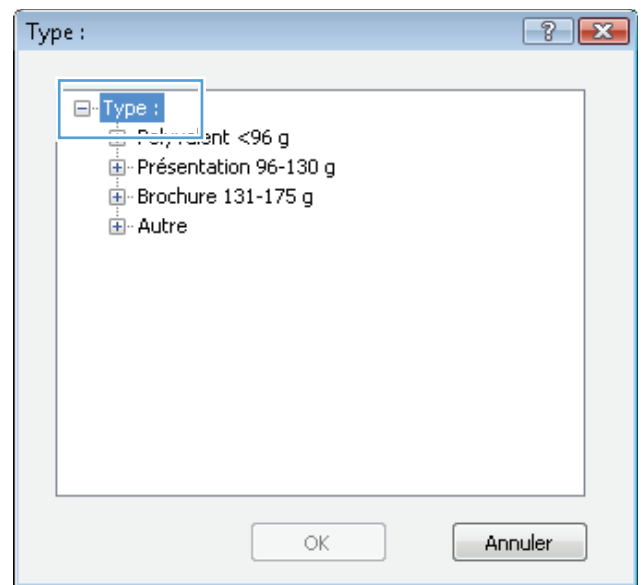

6. Développez la catégorie de types de papier qui correspond le mieux à votre papier.

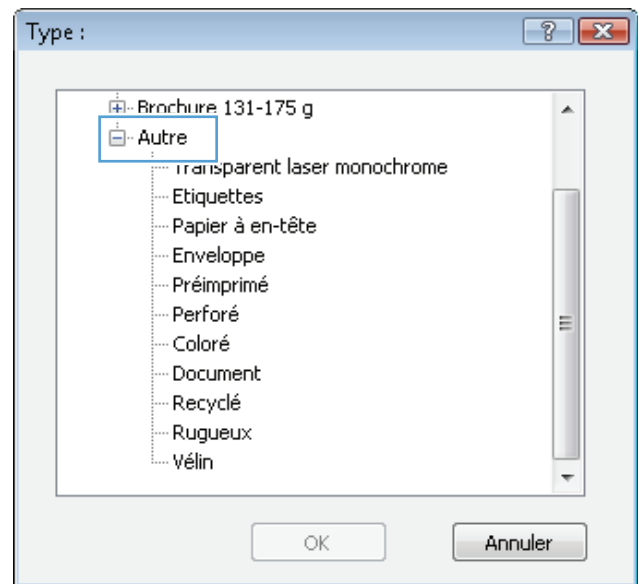

- Sélectionnez l'option pour le type de papier que vous utilisez et cliquez sur le bouton **OK**.

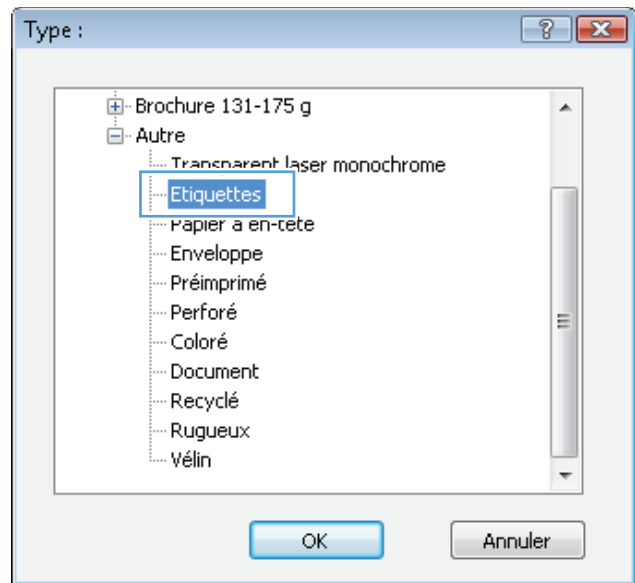

- Cliquez sur le bouton **OK** pour fermer la boîte de dialogue **Propriétés du document**. Dans la boîte de dialogue **Imprimer**, cliquez sur le bouton **OK** pour lancer la tâche d'impression.

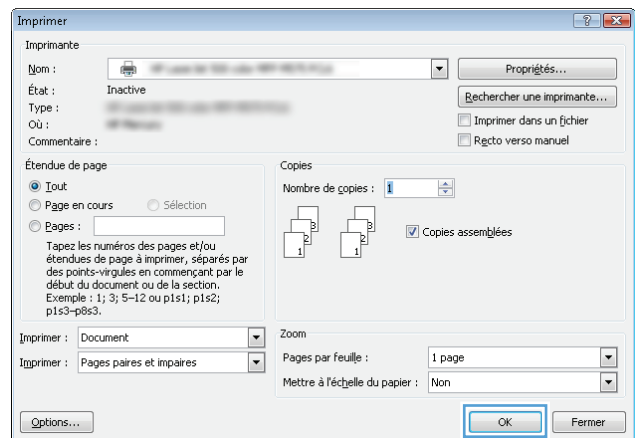

## Imprimer la première ou la dernière page sur un papier différent (Windows)

- Dans le logiciel, sélectionnez l'option **Imprimer**.
- Sélectionnez le produit, puis cliquez sur le bouton **Propriétés** ou **Préférences**.

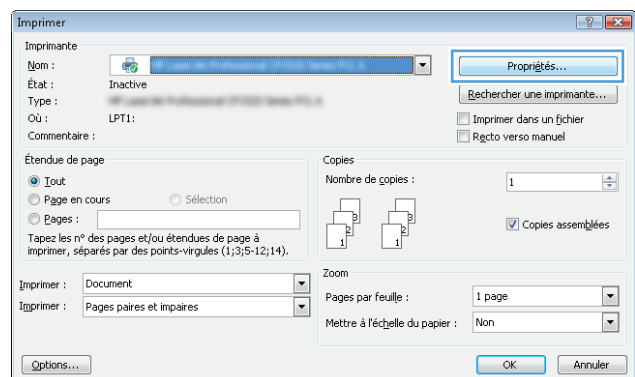

3. Cliquez sur l'onglet **Papier/Qualité**.

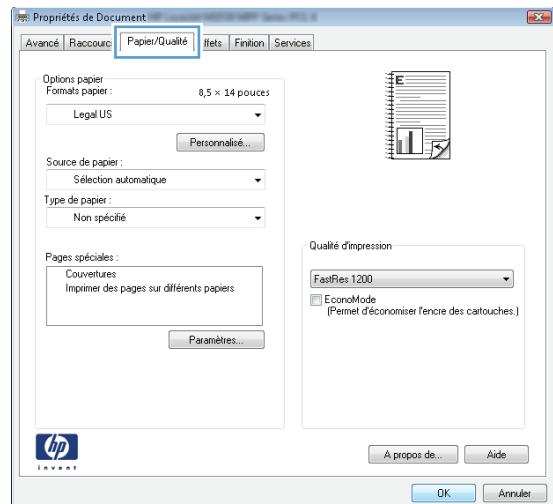

4. Dans la zone **Pages spéciales**, cliquez sur l'option **Imprimer des pages sur différents papiers**, puis sur le bouton **Paramètres**.

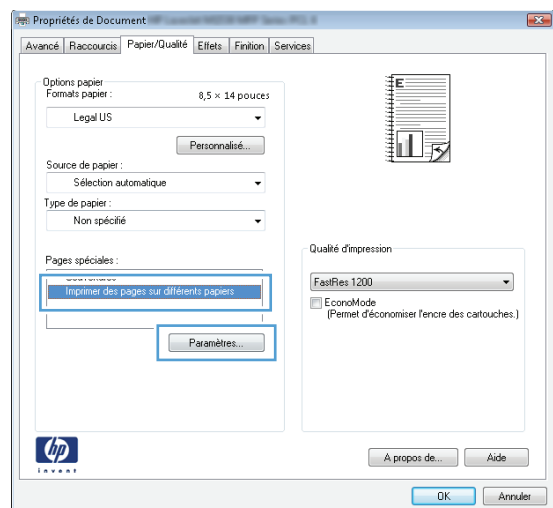

5. Dans la zone **Pages dans le document**, sélectionnez l'option **Première** ou **Dernière**.

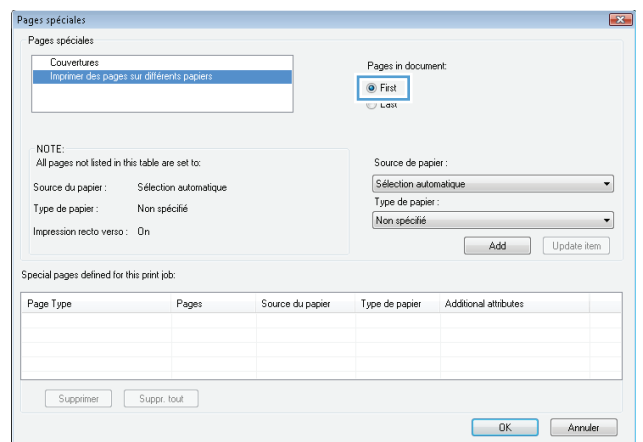

6. Sélectionnez les options appropriées dans les listes déroulantes **Source de papier** et **Type de papier**. Cliquez sur le bouton **Ajouter**.

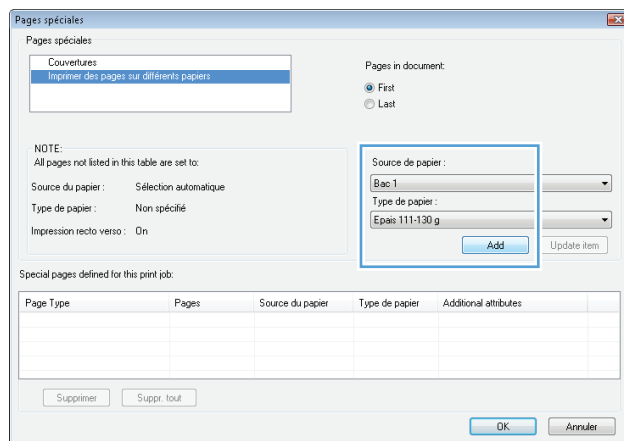

7. Pour imprimer à la fois la première et la dernière page sur du papier différent, répétez les étapes 5 et 6 pour sélectionner les options de l'autre page.

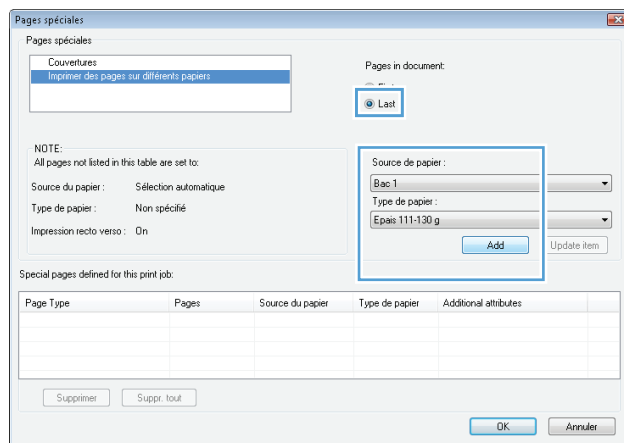

8. Cliquez sur le bouton **OK**.

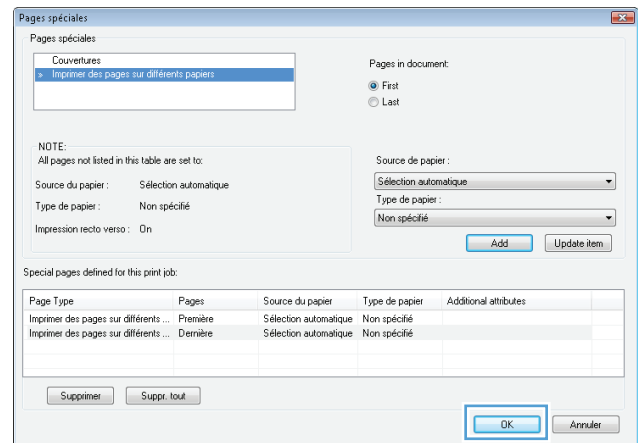

9. Cliquez sur le bouton **OK** pour fermer la boîte de dialogue **Propriétés du document**. Dans la boîte de dialogue **Imprimer**, cliquez sur le bouton **OK** pour lancer la tâche d'impression.

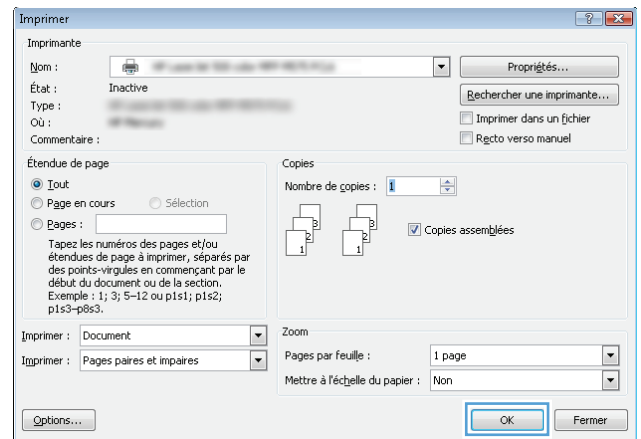

## Mettre un document à l'échelle du papier (Windows)

1. Dans le logiciel, sélectionnez l'option **Imprimer**.
2. Sélectionnez le produit, puis cliquez sur le bouton **Propriétés** ou **Préférences**.

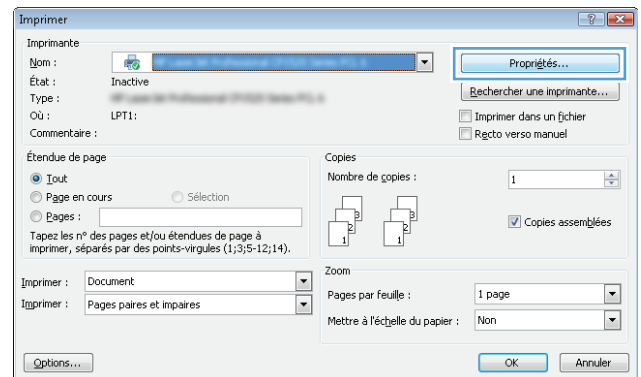

3. Cliquez sur l'onglet **Effets**.

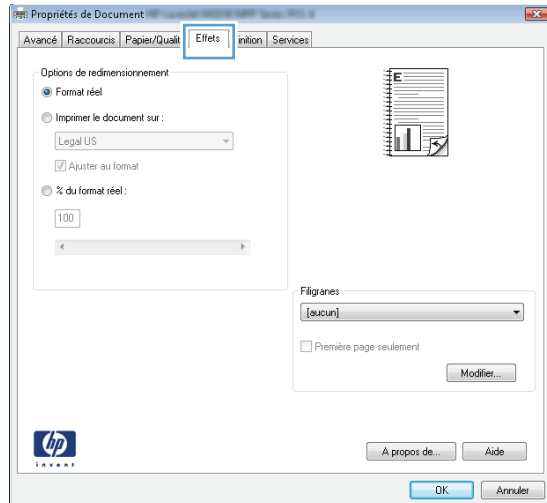

4. Sélectionnez l'option **Imprimer document sur**, puis sélectionnez un format dans la liste déroulante.

Cliquez sur le bouton **OK** pour fermer la boîte de dialogue **Propriétés du document**.

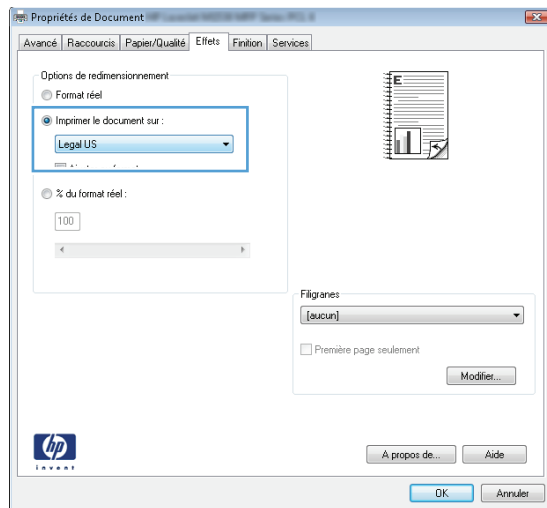

5. Dans la boîte de dialogue **Imprimer**, cliquez sur le bouton **OK** pour lancer la tâche d'impression.

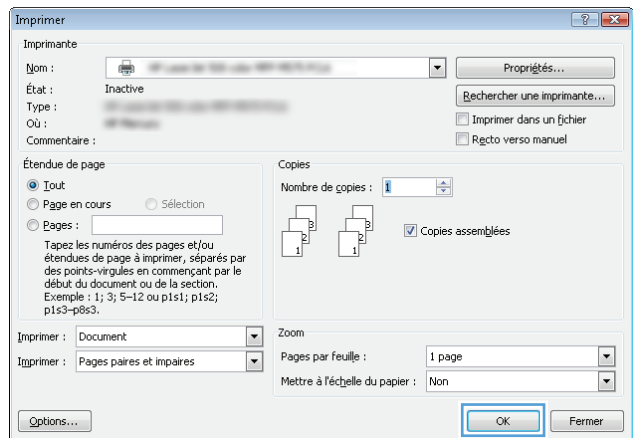

## Créer un livret (Windows)

1. Dans le logiciel, sélectionnez l'option **Imprimer**.



2. Sélectionnez le produit, puis cliquez sur le bouton **Propriétés** ou **Préférences**.

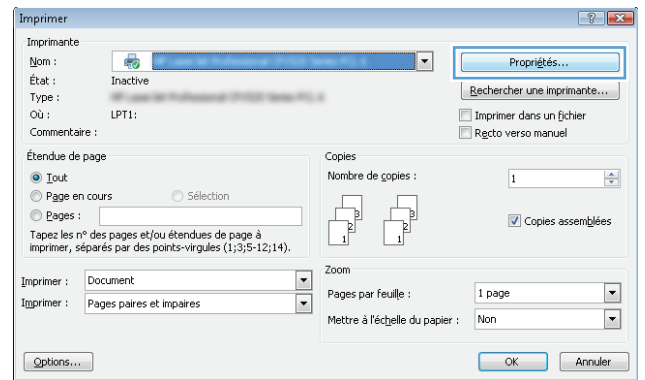

3. Cliquez sur l'onglet **Finition**.

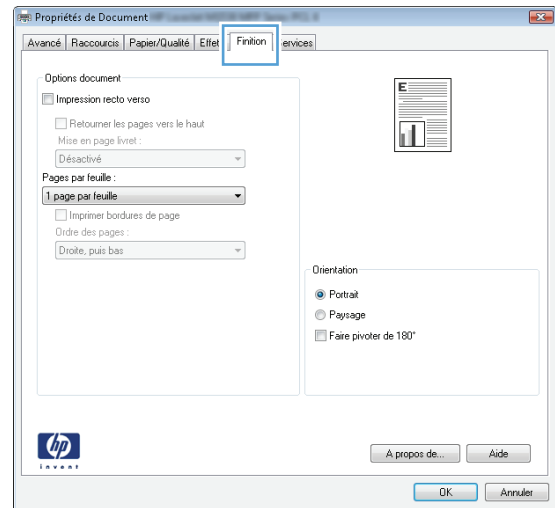

4. Cochez la case **Impression recto verso**.

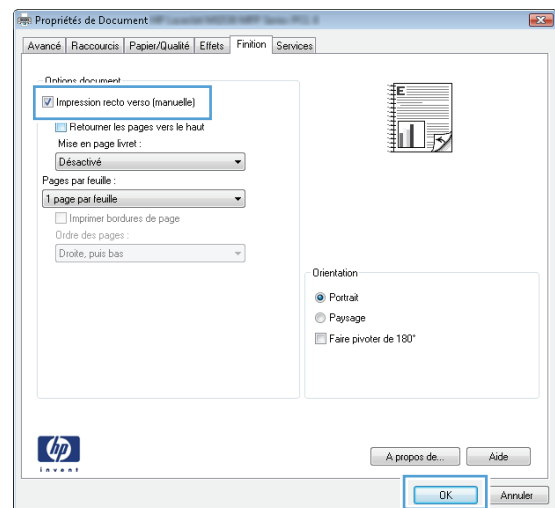

5. Dans la liste déroulante **Mise en page livret**, cliquez sur l'option **Reliure gauche** ou **Reliure droite**. L'option **Pages par feuille** passe automatiquement à **2 pages par feuille**.

Cliquez sur le bouton **OK** pour fermer la boîte de dialogue **Propriétés du document**.

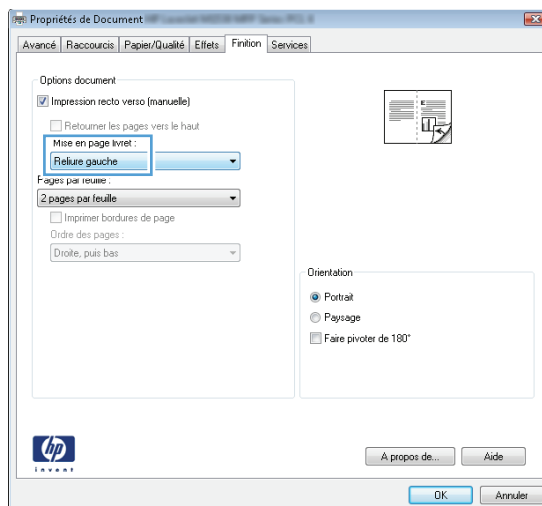

6. Dans la boîte de dialogue **Imprimer**, cliquez sur le bouton **OK** pour lancer la tâche d'impression.

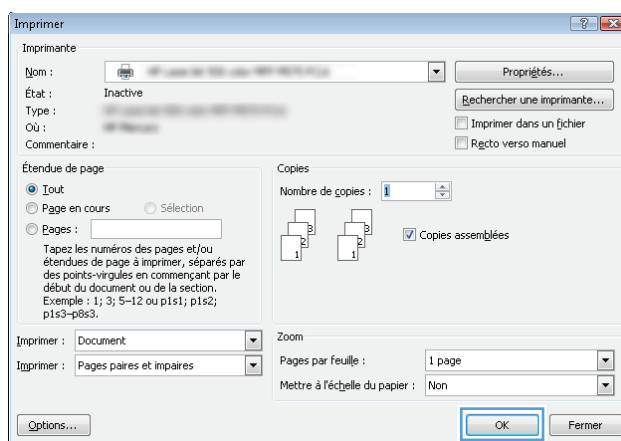

## Sélectionner le format de papier (Windows)

1. Dans le logiciel, sélectionnez l'option **Imprimer**.
2. Sélectionnez le produit, puis cliquez sur le bouton **Propriétés** ou **Préférences**.
3. Cliquez sur l'onglet **Papier/Qualité**.
4. Sélectionnez un format dans la liste déroulante **Format papier**.
5. Cliquez sur le bouton **OK**.
6. Dans la boîte de dialogue **Imprimer**, cliquez sur le bouton **OK** pour lancer la tâche d'impression.

## Sélectionner un format de papier personnalisé (Windows)

1. Dans le logiciel, sélectionnez l'option **Imprimer**.
2. Sélectionnez le produit, puis cliquez sur le bouton **Propriétés** ou **Préférences**.
3. Cliquez sur l'onglet **Papier/Qualité**.

4. Cliquez sur le bouton **Personnalisé**.
5. Donnez un nom au format personnalisé et spécifiez ses dimensions.
  - La largeur est le bord court du papier.
  - La longueur est le bord long du papier.
6. Cliquez sur le bouton **Enregistrer**, puis sur **Fermer**.
7. Cliquez sur le bouton **OK** pour fermer la boîte de dialogue **Propriétés du document**. Dans la boîte de dialogue **Imprimer**, cliquez sur le bouton **OK** pour lancer la tâche d'impression.

## Imprimer des filigranes (Windows)

1. Dans le logiciel, sélectionnez l'option **Imprimer**.
2. Sélectionnez le produit, puis cliquez sur le bouton **Propriétés** ou **Préférences**.
3. Cliquez sur l'onglet **Effets**.
4. Sélectionnez un filigrane dans la liste déroulante **Filigranes**.  
  
Sinon, pour ajouter un nouveau filigrane à la liste, cliquez sur le bouton **Edit**. Définissez les paramètres du filigrane, puis cliquez sur le bouton **OK**.
5. Pour imprimer le filigrane uniquement sur la première page, sélectionnez la case **Première page uniquement**. Dans le cas contraire, le filigrane est imprimé sur chaque page.
6. Cliquez sur le bouton **OK** pour fermer la boîte de dialogue **Propriétés du document**. Dans la boîte de dialogue **Imprimer**, cliquez sur le bouton **OK** pour lancer la tâche d'impression.

## Annuler une tâche d'impression (Windows)

1. Si l'impression est en cours, vous pouvez l'annuler en appuyant sur le bouton Annuler **X** sur le panneau de commande du produit.



**REMARQUE :** Si la tâche est trop avancée dans le processus d'impression, l'option d'annulation peut ne pas être disponible.



**REMARQUE :** Si vous appuyez sur le bouton Annuler **X**, la tâche d'impression en cours est supprimée. Si plusieurs processus sont en cours d'exécution et que vous appuyez sur le bouton Annuler **X**, c'est le processus affiché sur le panneau de commande qui est effacé.

2. Vous pouvez également annuler une tâche d'impression à partir d'un logiciel ou d'une file d'attente d'impression.
  - **Logiciel :** En général, une boîte de dialogue s'affiche brièvement sur l'écran de l'ordinateur. Elle vous permet d'annuler la tâche d'impression.
  - **File d'impression Windows :** Si une tâche d'impression est en attente dans une file d'attente (en mémoire) ou un spouleur d'impression, supprimez-le ici.
    - **Windows XP, Server 2003 ou Server 2008 :** cliquez sur **Démarrer**, sur **Paramètres**, puis sur **Imprimantes et télécopieurs**. Double-cliquez sur l'icône du produit pour ouvrir la fenêtre, cliquez avec le bouton droit de la souris sur la tâche à annuler, puis cliquez sur **Annuler**.
    - **Windows Vista :** Cliquez sur l'icône Windows située dans le coin inférieur gauche de l'écran, cliquez sur **Paramètres**, puis sur **Imprimantes**. Double-cliquez sur l'icône du produit pour ouvrir la fenêtre, cliquez avec le bouton droit de la souris sur la tâche à annuler, puis cliquez sur **Annuler**.
    - **Windows 7 :** Cliquez sur l'icône Windows située dans le coin inférieur gauche de l'écran, puis cliquez sur **Périphériques et imprimantes**. Double-cliquez sur l'icône du produit pour ouvrir la fenêtre, cliquez avec le bouton droit de la souris sur la tâche à annuler, puis cliquez sur **Annuler**.

## Imprimer des tâches (Mac OS X)

- [Utiliser un préréglage d'impression \(Mac OS X\)](#)
- [Créer un préréglage d'impression \(Mac OS X\)](#)
- [Imprimer automatiquement des deux côtés \(Mac OS X\)](#)
- [Imprimer manuellement des deux côtés \(Mac OS X\)](#)
- [Imprimer plusieurs pages par feuille \(Mac OS X\)](#)
- [Sélectionner l'orientation de la page \(Mac OS X\)](#)
- [Sélectionner le type de papier \(Mac OS X\)](#)
- [Imprimer une page de couverture \(Mac OS X\)](#)
- [Mettre un document à l'échelle du papier \(Mac OS X\)](#)
- [Créer un livret \(Mac OS X\)](#)
- [Sélectionner le format de papier \(Mac OS X\)](#)
- [Sélectionner un format de papier personnalisé \(Mac\)](#)
- [Imprimer des filigranes \(Mac OS X\)](#)
- [Annuler une tâche d'impression \(Mac\)](#)

## Utiliser un préréglage d'impression (Mac OS X)

1. Cliquez sur le menu **Fichier**, puis sur l'option **Imprimer**.
2. Dans le menu **Imprimante**, sélectionnez ce produit.
3. Dans le menu **Préréglages**, sélectionnez le préréglage d'impression.
4. Cliquez sur le bouton **Imprimer**.



**REMARQUE :** Pour utiliser les paramètres par défaut du pilote d'impression, sélectionnez l'option **standard**.

## Créer un préréglage d'impression (Mac OS X)

Utilisez les préréglages d'impression pour enregistrer les paramètres d'impression actuels, en vue d'une utilisation ultérieure.

1. Cliquez sur le menu **Fichier**, puis sur l'option **Imprimer**.
2. Dans le menu **Imprimante**, sélectionnez ce produit.
3. Par défaut, le pilote d'impression affiche le menu **Copies et pages**. Ouvrez la liste déroulante des menus, puis ouvrez un menu dont vous souhaitez modifier les paramètres d'impression.

4. Pour chaque menu, sélectionnez les paramètres d'impression que vous souhaitez enregistrer afin de les réutiliser.
5. Dans le menu **Préréglages**, cliquez sur l'option **Enregistrer sous...** et saisissez un nom pour le préréglage.
6. Cliquez sur le bouton **OK**.

## Imprimer automatiquement des deux côtés (Mac OS X)

Ce produit prend en charge les types de papier suivant pour l'impression recto verso automatique :

- Lettre
- Légal
- A4
- 8,5 x 13

Ce produit prend en charge les types de papier suivant pour l'impression recto verso automatique :

- Inconnu
- Ordinaire
- Papier fin HP EcoSMART
- Fin 60-74 g
- Grammage moyen (96–110 g)
- Papier à en-tête
- Préimprimé
- Perforé
- Coloré
- De luxe
- Recyclé

Pour tout autre type ou format de papier, utilisez l'impression en recto verso manuelle.

1. Cliquez sur le menu **Fichier**, puis sur l'option **Imprimer**.
2. Dans le menu **Imprimante**, sélectionnez ce produit.
3. Par défaut, le pilote d'impression affiche le menu **Copies et pages**. Ouvrez la liste déroulante des menus, puis cliquez sur le menu **Disposition**.
4. Sélectionnez une option de reliure dans la liste déroulante **Recto verso**.
5. Cliquez sur le bouton **Imprimer**.

## Imprimer manuellement des deux côtés (Mac OS X)

1. Cliquez sur le menu **Fichier**, puis sur l'option **Imprimer**.
2. Dans le menu **Imprimante**, sélectionnez ce produit.
3. Par défaut, le pilote d'impression affiche le menu **Copies et pages**. Ouvrez la liste déroulante des menus, puis cliquez sur **Recto verso manuel**.
4. Cliquez sur la boîte **Recto verso manuel** et sélectionnez une option de reliure.
5. Cliquez sur le bouton **Imprimer**.
6. Retirez du produit tout le papier vierge présent dans le bac 1.
7. Récupérez la pile imprimée dans le bac de sortie et placez-la, côté imprimé vers le bas, dans le bac d'entrée.



**REMARQUE :** Ne replacez pas les pages en sens inverse et ne les retournez pas.

8. Si vous y êtes invité, appuyez sur le bouton approprié du panneau de commande pour continuer.

## Imprimer plusieurs pages par feuille (Mac OS X)

1. Cliquez sur le menu **Fichier**, puis sur l'option **Imprimer**.
2. Dans le menu **Imprimante**, sélectionnez ce produit.
3. Par défaut, le pilote d'impression affiche le menu **Copies et pages**. Ouvrez la liste déroulante des menus, puis cliquez sur le menu **Disposition**.
4. Dans la liste déroulante **Pages par feuille**, sélectionnez le nombre de pages que vous souhaitez imprimer sur chaque feuille.
5. Dans la partie **Sens de la disposition**, sélectionnez l'ordre et le positionnement des pages sur la feuille.
6. Dans le menu **Bordures**, sélectionnez le type de bordure à imprimer autour de chaque page sur la feuille.
7. Cliquez sur le bouton **Imprimer**.

## Sélectionner l'orientation de la page (Mac OS X)

1. Cliquez sur le menu **Fichier**, puis sur l'option **Imprimer**.
2. Dans le menu **Imprimante**, sélectionnez ce produit.
3. Dans le menu **Copies et pages**, cliquez sur le bouton **Mise en page**.
4. Cliquez sur l'icône représentant l'orientation de page souhaitée, puis cliquez sur le bouton **OK**.
5. Cliquez sur le bouton **Imprimer**.

## Sélectionner le type de papier (Mac OS X)

1. Cliquez sur le menu **Fichier**, puis sur l'option **Imprimer**.
2. Dans le menu **Imprimante**, sélectionnez ce produit.
3. Par défaut, le pilote d'impression affiche le menu **Copies et pages**. Ouvrez la liste déroulante des menus, puis cliquez sur le menu **Finition**.
4. Sélectionnez un type dans la liste déroulante **Type de support**.
5. Cliquez sur le bouton **Imprimer**.

## Imprimer une page de couverture (Mac OS X)

1. Cliquez sur le menu **Fichier**, puis sur l'option **Imprimer**.
2. Dans le menu **Imprimante**, sélectionnez ce produit.
3. Par défaut, le pilote d'impression affiche le menu **Copies et pages**. Ouvrez la liste déroulante des menus, puis cliquez sur le menu **Page de garde**.
4. Sélectionnez l'endroit où imprimer la page de couverture. Cliquez sur le bouton **Document après** ou sur le bouton **Document avant**.
5. Dans le menu **Type de la couverture**, sélectionnez le message que vous souhaitez imprimer sur la page de couverture.



**REMARQUE :** Pour imprimer une page de couverture vierge, sélectionnez l'option **standard** dans le menu **Type de la couverture**.

6. Cliquez sur le bouton **Imprimer**.

## Mettre un document à l'échelle du papier (Mac OS X)

1. Cliquez sur le menu **Fichier**, puis sur l'option **Imprimer**.
2. Dans le menu **Imprimante**, sélectionnez ce produit.
3. Par défaut, le pilote d'impression affiche le menu **Copies et pages**. Ouvrez la liste déroulante des menus, puis cliquez sur le menu **Gestion du papier**.
4. Dans la partie **Format du papier de destination**, cliquez sur la boîte **Ajustement au format du papier** et sélectionnez le format dans la liste déroulante.
5. Cliquez sur le bouton **Imprimer**.

## Créer un livret (Mac OS X)

1. Cliquez sur le menu **Fichier**, puis sur l'option **Imprimer**.
2. Dans le menu **Imprimante**, sélectionnez ce produit.



3. Par défaut, le pilote d'impression affiche le menu **Copies et pages**. Ouvrez la liste déroulante des menus, puis cliquez sur le menu **Disposition**.
4. Sélectionnez une option de reliure dans la liste déroulante **Recto verso**.
5. Ouvrez la liste déroulante des menus, puis cliquez sur le menu **Impression de livret**.
6. Cliquez sur la boîte **Sortie sous forme de livret** et sélectionnez une option de reliure.
7. Sélectionnez un format de papier.
8. Cliquez sur le bouton **Imprimer**.

## Sélectionner le format de papier (Mac OS X)

1. Cliquez sur le menu **Fichier**, puis sur l'option **Imprimer**.
2. Dans le menu **Imprimante**, sélectionnez ce produit.
3. Dans le menu **Copies et pages**, cliquez sur le bouton **Mise en page**.
4. Sélectionnez un format dans la liste déroulante **Format de papier**, puis cliquez sur le bouton **OK**.
5. Cliquez sur le bouton **Imprimer**.

## Sélectionner un format de papier personnalisé (Mac)

1. Cliquez sur le menu **Fichier**, puis sur l'option **Imprimer**.
2. Dans le menu **Imprimante**, sélectionnez ce produit.
3. Dans le menu **Copies et pages**, cliquez sur le bouton **Mise en page**.
4. Dans la liste déroulante **Format de papier**, sélectionnez l'option **Gestion des formats personnalisés**.
5. Indiquez les dimensions pour le format de page, puis cliquez sur le bouton **OK**.
6. Cliquez sur le bouton **OK** pour fermer la boîte de dialogue **Mise en page**.
7. Cliquez sur le bouton **Imprimer**.

## Imprimer des filigranes (Mac OS X)

1. Cliquez sur le menu **Fichier**, puis sur l'option **Imprimer**.
2. Dans le menu **Imprimante**, sélectionnez ce produit.
3. Par défaut, le pilote d'impression affiche le menu **Copies et pages**. Ouvrez la liste déroulante des menus, puis cliquez sur le menu **Filigranes**.
4. Dans le menu **Mode**, sélectionnez l'option **Filigrane**.



5. Dans la liste déroulante **Pages**, sélectionnez l'impression du filigrane sur toutes les pages ou uniquement sur la première page.
6. Dans la liste déroulante **Texte**, sélectionnez l'un des messages standard ou sélectionnez l'option **Personnalisé** et saisissez un nouveau message dans la zone.
7. Sélectionnez les options appropriées pour les paramètres restants.
8. Cliquez sur le bouton **Imprimer**.

## Annuler une tâche d'impression (Mac)

1. Si l'impression est en cours, vous pouvez l'annuler en appuyant sur le bouton Annuler  sur le panneau de commande du produit.

---

 **REMARQUE :** Si la tâche est trop avancée dans le processus d'impression, l'option d'annulation peut ne pas être disponible.

 **REMARQUE :** Si vous appuyez sur le bouton Annuler , la tâche d'impression en cours est supprimée. Si plusieurs tâches d'impression sont en attente, c'est la tâche d'impression affichée sur le panneau de commande du produit qui est effacée lorsque vous appuyez sur le bouton Annuler .

---

2. Vous pouvez également annuler une tâche d'impression à partir d'un logiciel ou d'une file d'attente d'impression.
  - **Logiciel :** En général, une boîte de dialogue s'affiche brièvement sur l'écran de l'ordinateur. Elle vous permet d'annuler la tâche d'impression.
  - **File d'attente Mac :** ouvrez la file d'impression en double-cliquant sur l'icône du produit sur le Dock. Sélectionnez la tâche d'impression et cliquez sur **Supprimer**.

## Créer des impressions de qualité archive

Cette fonction produit des sorties moins susceptibles de provoquer des traînées ou des tâches. Utilisez-la pour créer des documents que vous souhaitez préserver ou archiver.

 **REMARQUE :** L'impression de qualité archive est réalisée en augmentant la température de l'unité de fusion. En raison de l'augmentation des températures, le produit imprime à 50 % de la vitesse pour éviter tout dommage.

1. Sur l'écran d'accueil du panneau de commande, appuyez sur le bouton Configuration .
2. Appuyez sur le menu [Service](#).
3. Appuyez sur le bouton [Archiver impr.](#), puis sur le bouton [Activé](#).

# Utiliser HP ePrint

Utilisez HP ePrint pour imprimer des documents en les envoyant en tant que pièce jointe vers l'adresse électronique du produit, à partir de n'importe quel périphérique capable d'envoyer du courrier électronique.

 **REMARQUE :** Pour qu'il soit possible d'utiliser HP ePrint, le produit doit être connecté à un réseau câblé ou sans fil et avoir accès à Internet.

1. Pour utiliser HP ePrint, vous devez d'abord activer les services Web HP.
  - a. Sur l'écran d'accueil du panneau de commande, appuyez sur le bouton Services Web .
  - b. Touchez le bouton [Activer les Services Web](#).
2. Dans le menu [Services Web HP](#), appuyez sur le bouton [Afficher adresse E-Mail](#) pour afficher l'adresse électronique du produit sur le panneau de commande.
3. Utilisez le site Web ePrintCenter HP pour définir les paramètres de sécurité et configurer les paramètres d'impression par défaut pour toutes les tâches ePrint HP envoyé à ce produit.
  - a. Accédez au site [www.hpeprintcenter.com](http://www.hpeprintcenter.com).
  - b. Cliquez sur **Identifiez-vous** et entrez vos informations d'identification ePrintCenter HP ou inscrivez-vous sur un nouveau compte.
  - c. Sélectionnez votre produit dans la liste ou cliquez **+ Ajout d'imprimante** pour l'ajouter. Pour ajouter un produit, vous avez besoin du code de l'imprimante, qui est le segment de l'adresse e-mail du produit qui se trouve devant le symbole @. Vous pouvez obtenir ce code en imprimant la page des services Web à partir du panneau de commande du produit.

Une fois votre produit ajouté, vous avez la possibilité de personnaliser son adresse électronique.

 **REMARQUE :** Ce code n'est valable que pour 24 heures à partir du moment où vous activez les services Web HP. Lors de son expiration, suivez les instructions pour activer les services Web HP à nouveau et obtenir un nouveau code.

- d. Pour éviter que votre produit n'imprime des documents non désirés, cliquez sur **Paramètres ePrint** et cliquez sur l'onglet **Expéditeurs autorisés**. Cliquez sur **Expéditeurs autorisés seulement** et ajoutez les adresses électroniques à partir desquelles vous souhaitez autoriser les tâches ePrint.
  - e. Pour configurer les paramètres par défaut pour toutes les tâches ePrint envoyées à ce produit, cliquez sur **Paramètres ePrint**, sur **Options d'impression** et sélectionnez les paramètres que vous souhaitez utiliser.
4. Pour imprimer un document, envoyez-le en pièce jointe par courrier électronique vers l'adresse électronique du produit. Le courrier électronique et la pièce jointe seront tous deux imprimés.

## Utilisation du AirPrint

L'impression directe via Apple AirPrint est prise en charge par iOS 4.2 ou version ultérieure. AirPrint vous permet d'imprimer directement sur l'appareil depuis un iPad (iOS 4.2), un iPhone (3GS ou version ultérieure), ou un iPod Touch (troisième génération ou ultérieure) dans les applications suivantes :

- Mail
- Photos
- Safari
- Certaines applications tierces

Pour utiliser AirPrint, le produit doit être connecté à un réseau. Pour de plus amples informations sur AirPrint et sur les produits HP compatibles avec AirPrint, accédez à la page [www.hp.com/go/airprint](http://www.hp.com/go/airprint).

---

 **REMARQUE :** Une mise à niveau du micrologiciel du produit peut être nécessaire pour utiliser AirPrint. Visitez le site Web [www.hp.com/go/ljmfpm521series\\_firmware](http://www.hp.com/go/ljmfpm521series_firmware).

---

# Utilisation de l'impression directe par clé USB

1. Insérez la clé USB dans le port USB situé à l'avant du produit.

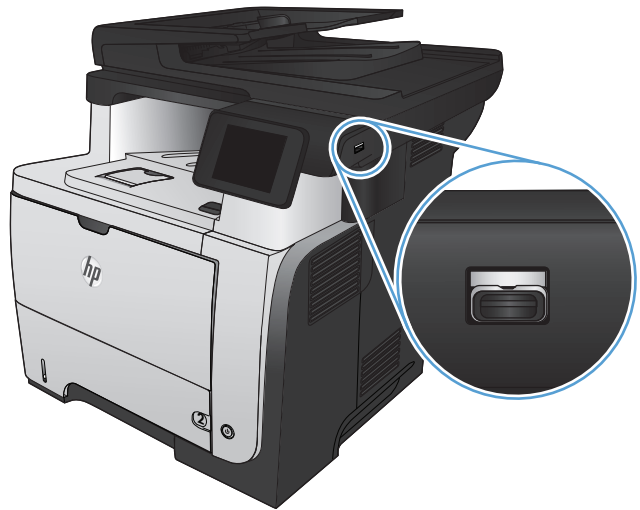

2. Le menu **Clé USB à mémoire flash** s'ouvre. Utilisez les boutons de direction pour parcourir les options.
  - **Imprimer documents**
  - **Afficher et imprimer photos**
  - **Numériser vers une clé USB**
3. Pour imprimer un document, appuyez sur l'écran **Imprimer documents**, puis sur le nom du dossier dans la clé USB qui contient le document. Lorsque l'écran de résumé s'affiche, vous pouvez le toucher pour régler les paramètres. Appuyez sur le bouton **Imprimer** pour imprimer le document.
4. Pour imprimer des photos, appuyez sur l'écran **Afficher et imprimer photos**, puis sur l'image de prévisualisation pour sélectionner chaque photo que vous voulez imprimer. Appuyez sur le bouton **Terminé**. Lorsque l'écran de résumé s'affiche, vous pouvez le toucher pour régler les paramètres. Appuyez sur le bouton **Imprimer** pour imprimer les photos.
5. Récupérez la tâche imprimée dans le bac de sortie, puis retirez la clé USB.

---

# 5 Copie

- [Définir de nouveaux paramètres de copie par défaut](#)
- [Restauration des paramètres de copie par défaut](#)
- [Effectuer une copie unique](#)
- [Faire plusieurs copies](#)
- [Copier un original de plusieurs pages](#)
- [Copier des cartes d'identification](#)
- [Assemblage d'une tâche de copie](#)
- [Copie recto verso](#)
- [Réduire ou agrandir une copie](#)
- [Optimiser la qualité de la copie](#)
- [Réglage de la luminosité ou de l'obscurité pour copies](#)
- [Copier en mode brouillon](#)
- [Définition de la taille et du type de papier pour copie sur papier spécial](#)

# Définir de nouveaux paramètres de copie par défaut

Vous pouvez enregistrer toute combinaison de paramètres de copie comme valeurs par défaut à utiliser pour chaque tâche.

1. Dans l'écran d'accueil, appuyez sur le bouton [Copier](#).
2. Touchez le bouton [Paramètres](#).
3. Configurez les paramètres de copie selon vos préférences, puis faites défiler l'écran jusqu'au bouton [Définir les nouveaux paramètres par défaut](#) et appuyez dessus.
4. Touchez le bouton [Oui](#).



## Restauration des paramètres de copie par défaut

Pour restaurer les paramètres d'usine, procédez comme suit.

1. Dans l'écran Accueil, appuyez sur **Copier**.
2. Touchez le bouton **Paramètres**.
3. Faites défiler les menus et choisissez **Rétablir valeurs défaut**.
4. Appuyez sur le bouton **OK** pour restaurer les paramètres par défaut.

## Effectuer une copie unique

1. Chargez le document sur la vitre du scanner ou dans le chargeur de documents.

**REMARQUE :** Si des documents se trouvent simultanément dans le bac d'alimentation et sur la vitre de numérisation, le produit traite le document se trouvant dans le bac d'alimentation et non celui situé sur la vitre de numérisation.

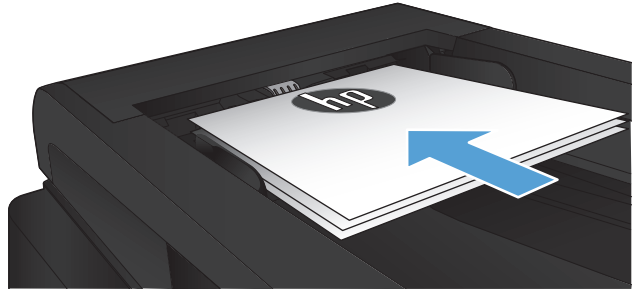

2. Si le document a été chargé dans le bac d'alimentation de documents, ajustez les guides jusqu'à ce qu'ils soient au contact du papier.

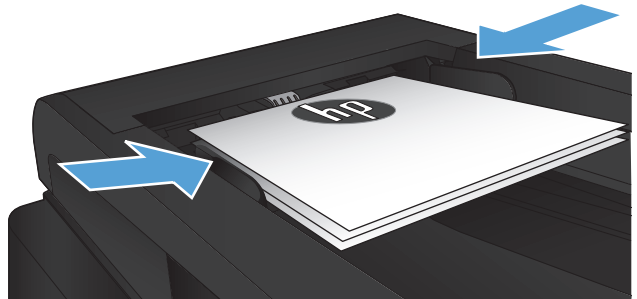

3. Sur l'écran d'accueil du panneau de commande, appuyez sur le bouton Copier.
4. Appuyez sur le bouton Lancer copie pour commencer la copie.

## Faire plusieurs copies

1. Chargez le document sur la vitre du scanner ou dans le chargeur de documents.

**REMARQUE :** Si des documents se trouvent simultanément dans le bac d'alimentation et sur la vitre de numérisation, le produit traite le document se trouvant dans le bac d'alimentation et non celui situé sur la vitre de numérisation.

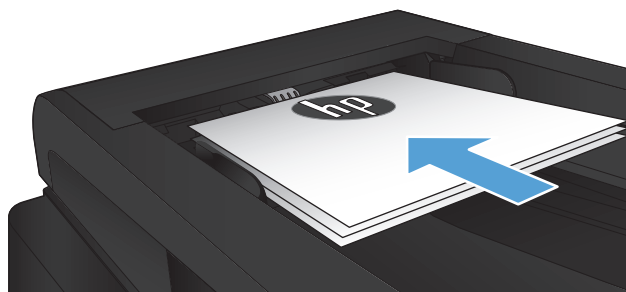

2. Si le document a été chargé dans le bac d'alimentation de documents, ajustez les guides jusqu'à ce qu'ils soient au contact du papier.

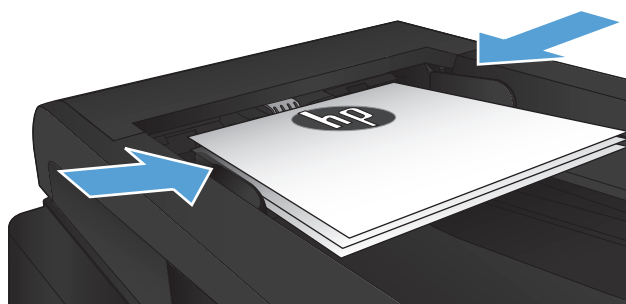

3. Sur l'écran d'accueil du panneau de commande, appuyez sur le bouton **Copier**.
4. Utilisez les touches de direction pour modifier le nombre de copies ou appuyez sur le nombre existant et saisissez le nombre de copies.
5. Appuyez sur le bouton **Lancer copie** pour commencer la copie.

## Copier un original de plusieurs pages

1. Insérez les originaux dans le chargeur de documents face vers le haut.

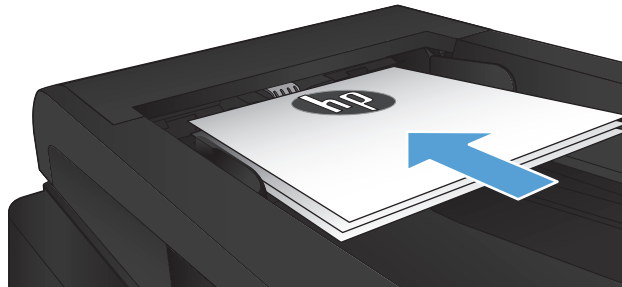

2. Réglez les guides jusqu'à ce qu'ils reposent sur le bord du papier.

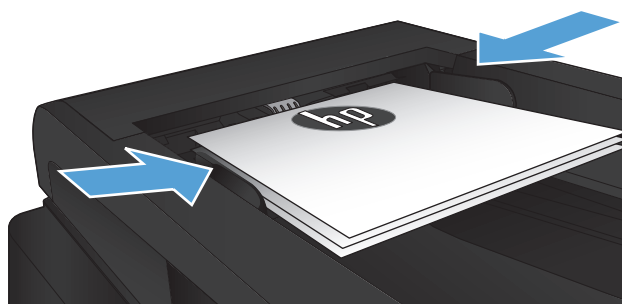

3. Dans l'écran Accueil, appuyez sur **Copier**.
4. Appuyez sur le bouton **Lancer copie** pour commencer la copie.

## Copier des cartes d'identification

A l'aide de la fonction **Copie ID**, copiez les deux faces des cartes d'identité ou d'autres documents de petite taille sur le même côté d'une feuille de papier. Le produit vous invite à copier le recto puis à placer le verso dans une zone différente de la vitre du scanner et recommencer la copie. Le produit imprime les deux images en même temps.

1. Chargez le document sur la vitre du scanner.



2. Dans l'écran Accueil, appuyez sur **Copier**.
3. Appuyez sur le bouton **Copie ID**.
4. Appuyez sur le bouton **Lancer copie** pour commencer la copie.
5. Le produit vous invite à placer la face suivante dans une autre section de la vitre du scanner.



6. Appuyez sur le bouton **OK** si vous avez d'autres pages à copier et sur le bouton **Terminé** s'il s'agit de la dernière page.
7. Le produit copie toutes les pages sur une face du papier.

## Assemblage d'une tâche de copie

1. Chargez le document sur la vitre du scanner ou dans le chargeur de documents.

**REMARQUE :** Si des documents se trouvent simultanément dans le bac d'alimentation et sur la vitre de numérisation, le produit traite le document se trouvant dans le bac d'alimentation et non celui situé sur la vitre de numérisation.

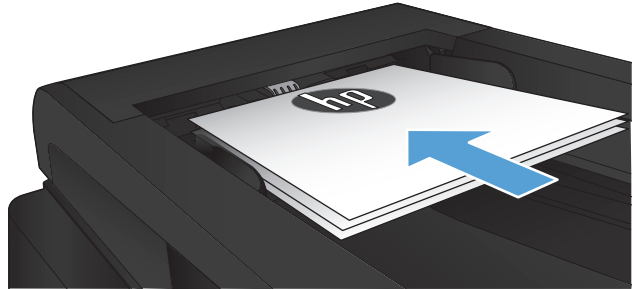

2. Sur l'écran d'accueil du panneau de commande, appuyez sur le bouton Copier.
3. Appuyez sur le bouton Paramètres, puis accédez au bouton Assemblage et appuyez dessus. Utilisez les boutons de direction pour faire défiler les options, puis appuyez sur l'une d'entre elles pour la sélectionner.
4. Appuyez sur le bouton Lancer copie pour commencer la copie.

# Copie recto verso

## Copier automatiquement en recto verso

1. Chargez les documents originaux dans le bac d'alimentation, la première page étant vers le haut et le haut de la page en premier.

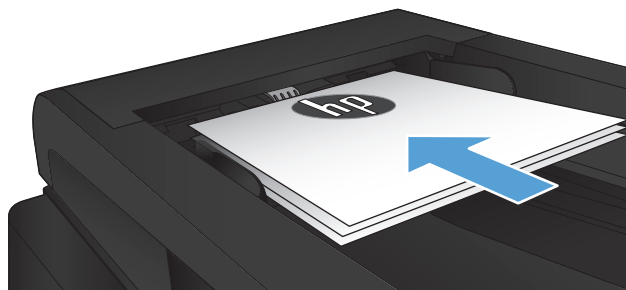

2. Réglez les guide-papier en fonction de la taille du document.

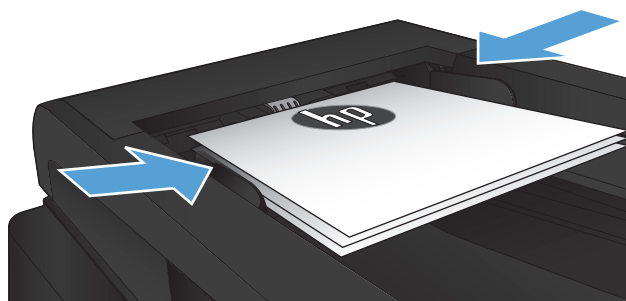

3. Sur l'écran d'accueil du panneau de commande, appuyez sur le bouton **Copier**.
4. Appuyez sur le bouton **Paramètres**.
5. Faites défiler les menus et choisissez **Recto verso**.
6. Utilisez les boutons de direction pour faire défiler les options, puis appuyez sur l'une d'entre elles pour la sélectionner.
7. Appuyez sur le bouton **Lancer copie** pour commencer la copie.

## Copie recto verso manuelle

1. Placez le document face tournée vers le bas sur la vitre du scanner, avec l'angle supérieur gauche de la page dans l'angle supérieur gauche de la vitre. Fermez le scanner.



2. Sur l'écran d'accueil du panneau de commande, appuyez sur le bouton **Copier**.
3. Appuyez sur le bouton **Paramètres**.
4. Faites défiler les menus et choisissez **Recto verso**.
5. Utilisez les boutons de direction pour faire défiler les options, puis appuyez sur l'une d'entre elles pour la sélectionner.
6. Appuyez sur le bouton **Lancer copie** pour commencer la copie.
7. Le produit vous invite à charger le document d'origine suivant. Placez-le sur la vitre et touchez le bouton **OK**.
8. Répétez ce processus jusqu'à ce que vous ayez numérisé toutes les pages. Appuyez sur le bouton **Terminé** pour terminer l'impression des copies.



## Réduire ou agrandir une copie

1. Chargez le document sur la vitre du scanner ou dans le chargeur de documents.

**REMARQUE :** Si des documents se trouvent simultanément dans le bac d'alimentation et sur la vitre de numérisation, le produit traite le document se trouvant dans le bac d'alimentation et non celui situé sur la vitre de numérisation.

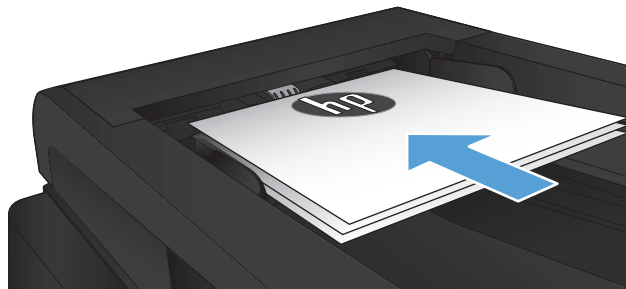

2. Sur l'écran d'accueil du panneau de commande, appuyez sur le bouton **Copier**.
3. Appuyez sur le bouton **Paramètres**, puis sur le bouton **Réduction/Agrand.**. Utilisez les boutons de direction pour faire défiler les options, puis appuyez sur l'une d'entre elles pour la sélectionner.
4. Appuyez sur le bouton **Lancer copie** pour commencer la copie.

# Optimiser la qualité de la copie

Vous pouvez choisir les paramètres de qualité de copie suivants :

- **Sélect. Auto** : Sélectionnez ce paramètre lorsque la qualité de la copie n'est pas importante Il s'agit du paramètre par défaut.
- **Mixte** : Sélectionnez ce paramètre pour les documents contenant un mélange de texte et d'images.
- **Texte** : Sélectionnez ce paramètre pour les documents contenant principalement du texte.
- **Image** : Sélectionnez ce paramètre pour les documents contenant principalement des graphiques.

1. Chargez le document sur la vitre du scanner ou dans le chargeur de documents.

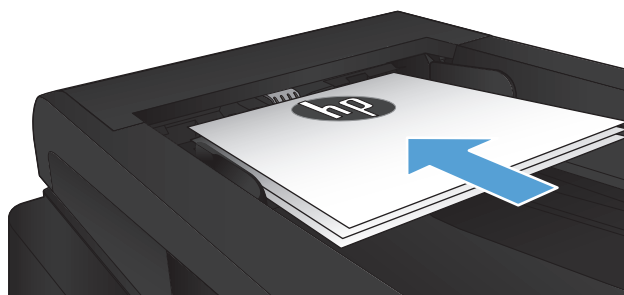

2. Dans l'écran Accueil, appuyez sur bouton **Copier**.
3. Appuyez sur le bouton **Paramètres**, puis recherchez et appuyez sur le bouton **Optimiser**. Utilisez les boutons de direction pour faire défiler les options, puis appuyez sur l'une d'entre elles pour la sélectionner.
4. Appuyez sur le bouton **Lancer copie** pour commencer la copie.

# Réglage de la luminosité ou de l'obscurité pour copies

1. Chargez le document sur la vitre du scanner ou dans le chargeur de documents.

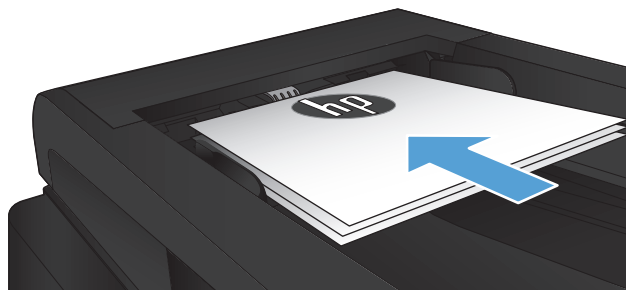

2. Dans l'écran Accueil, appuyez sur **Copier**.
3. Appuyez sur le bouton **Paramètres**.
4. Appuyez sur le bouton **Clair/Foncé**.
5. Appuyez sur les boutons « — » ou « + » pour régler le paramètre, puis appuyez sur le bouton **OK**.
6. Appuyez sur le bouton **Lancer copie** pour commencer la copie.

## Copier en mode brouillon

L'utilisation du mode brouillon peut économiser l'encre du toner. Toutefois, l'utilisation de ce mode peut aussi réduire la qualité d'impression.

HP déconseille d'utiliser le mode brouillon en permanence. Si le mode brouillon est utilisé en permanence, il se peut que le toner dure plus longtemps que les pièces mécaniques qui le composent. Si la qualité d'impression commence à se dégrader et n'est plus acceptable, envisagez le remplacement du toner.

1. Chargez le document sur la vitre du scanner ou dans le chargeur de documents.

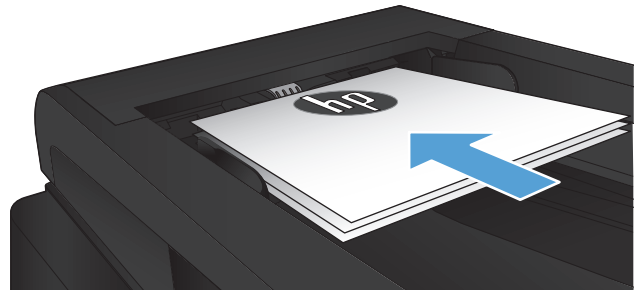

2. Dans l'écran d'accueil, appuyez sur le bouton **Copier**.
3. Touchez le bouton **Paramètres**.
4. Faites défiler les menus et choisissez **Mode brouillon**.
5. Touchez le bouton **Activé**.
6. Appuyez sur le bouton **Lancer copie** pour commencer la copie.

# Définition de la taille et du type de papier pour copie sur papier spécial

1. Dans l'écran Accueil, appuyez sur [Copier](#).
2. Appuyez sur le bouton [Paramètres](#), puis accédez au bouton [Papier](#) et appuyez dessus.
3. Dans la liste de tailles de papier, appuyez sur le nom de la taille de papier qui se trouve dans le Bac 1.



---

**REMARQUE :** Le produit prend en charge les dimensions suivantes pour la copie : Letter, Legal et A4.

---

4. Dans la liste de types de papier, appuyez sur le nom du type de papier qui se trouve dans le Bac 1.
5. Appuyez sur le bouton [Lancer copie](#) pour commencer la copie.



---

## 6 Numérisation

- [Numériser à l'aide du logiciel HP Scan \(Windows\)](#)
- [Numériser à l'aide du logiciel HP Scan \(Mac OS X\)](#)
- [Numérisation vers une clé USB à mémoire flash](#)
- [Configurer les fonctionnalités Numériser vers un dossier réseau et Numériser vers un courrier électronique](#)
- [Numériser vers un dossier réseau](#)
- [Numériser vers un courrier électronique](#)
- [Numérisation à l'aide d'autres logiciels](#)

## Numériser à l'aide du logiciel HP Scan (Windows)

1. Sur le bureau, cliquez deux fois sur l'icône **HP Scan**. Si l'icône n'apparaît pas sur le bureau de votre ordinateur, allez dans **Programmes**, cliquez sur **HP**, ouvrez le dossier de ce produit, puis cliquez sur **HP Scan**.
2. Sélectionnez un raccourci de numérisation et réglez les paramètres si nécessaire.
3. Cliquez sur **Numériser**.



**REMARQUE :** Cliquez sur **Advanced Settings (Paramètres avancés)** pour accéder à d'autres options.

Cliquez sur **Create New Shortcut (Créer un nouveau raccourci)** pour créer un ensemble de paramètres et les enregistrer dans une liste de raccourcis.



## Numériser à l'aide du logiciel HP Scan (Mac OS X)

1. Lancez le logiciel **HP Scan**, qui se trouve dans le sous-dossier **Hewlett-Packard**, dans le dossier **Applications**.
2. Suivez les instructions qui s'affichent pour numériser le document.
3. Une fois toutes les pages du document scannées, cliquez sur le bouton **Envoyer** pour imprimer les pages ou les enregistrer dans un fichier.

## Numérisation vers une clé USB à mémoire flash

1. Chargez le document sur la vitre du scanner ou dans le chargeur de documents.
2. Insérez la clé USB à mémoire flash dans le port USB situé à l'avant du produit.
3. Sur l'écran d'accueil du panneau de commande, appuyez sur le bouton [Numériser](#).
4. Appuyez sur l'écran [Numériser vers une clé USB](#).
5. Appuyez sur le bouton [Numériser](#) pour numériser et enregistrer le fichier. Le produit crée un dossier appelé **HPSCANS** sur la clé USB et y enregistre le fichier au format .PDF ou .JPG en utilisant un nom de fichier généré automatiquement.



**REMARQUE :** Lorsque l'écran de résumé s'affiche, vous pouvez le toucher pour régler les paramètres.

Vous pouvez également modifier le nom du dossier.

# Configurer les fonctionnalités Numériser vers un dossier réseau et Numériser vers un courrier électronique

Pour utiliser ces fonctionnalités de numérisation, le produit doit être connecté à un réseau. Ces fonctionnalités de numérisation seront disponibles uniquement une fois que vous les aurez configurées. Utilisez l'Assistant de configuration de la numérisation vers le dossier réseau (Windows) et l'Assistant de numérisation vers la messagerie électronique (Windows) à la fin du processus d'installation du logiciel du produit ou utilisez le serveur Web intégré HP pour configurer ces fonctions. Les instructions qui suivent décrivent la procédure de configuration des fonctionnalités de numérisation en utilisant le serveur Web intégré HP.

## Configuration de la fonction de numérisation vers le dossier réseau

1. Dans l'écran d'accueil du panneau de commande du produit, appuyez sur le bouton Réseau  pour afficher l'adresse IP du produit.
2. Pour ouvrir le serveur Web intégré HP, saisissez l'adresse IP du produit dans la barre d'adresse d'un navigateur Internet.

---

 **REMARQUE :** Vous pouvez également accéder au serveur Web intégré HP à partir de l'utilitaire HP Device Toolbox pour Windows ou HP Utility pour Mac OS X.

---

3. Cliquez sur l'onglet **Numérisation**.
4. Cliquez sur le lien **Configuration de la numérisation vers le dossier réseau** dans le volet gauche de l'écran.
5. Pour configurer un nouveau dossier, cliquez sur le bouton **Nouveau**.
6. Renseignez les champs fournis sur cet écran.
7. Cliquez sur le bouton **Enregistrer et tester**, situé en bas de l'écran pour enregistrer les paramètres et tester la configuration.

## Configuration de la fonction de numérisation vers la messagerie électronique

1. Dans l'écran d'accueil du panneau de commande du produit, appuyez sur le bouton Réseau  pour afficher l'adresse IP du produit.
2. Pour ouvrir le serveur Web intégré HP, saisissez l'adresse IP du produit dans la barre d'adresse d'un navigateur Internet.

---

 **REMARQUE :** Vous pouvez également accéder au serveur Web intégré HP à partir de l'utilitaire HP Device Toolbox pour Windows ou HP Utility pour Mac OS X.

---

3. Cliquez sur l'onglet **Numérisation**.

4. Cliquez sur le lien **Configuration de la numérisation vers la messagerie électronique** dans le volet gauche de l'écran.
5. Cliquez sur le lien **Profils d'e-mails sortants**; puis sur le bouton **Nouveau**.
6. Renseignez les champs fournis sur cet écran. Contactez votre administrateur réseau ou votre fournisseur d'accès Internet pour obtenir les informations relatives au serveur SMTP. Si le serveur SMTP requiert une authentification, vous devez également connaître l'identifiant utilisateur SMTP et le mot de passe correspondant.
7. Cliquez sur le bouton **Enregistrer et tester**, situé en bas de l'écran pour enregistrer les paramètres et tester la configuration.
8. Vous pouvez ajouter des contacts au carnet d'adresses de la messagerie électronique ou configurer d'autres paramètres de messagerie électronique par défaut. Cette procédure est facultative. Cliquez sur les liens **Carnet d'adresses de la messagerie électronique** et **Options de la messagerie électronique** dans le volet de gauche de l'écran pour configurer ces fonctions.

## Numériser vers un dossier réseau

Pour numériser un document et l'enregistrer dans un dossier sur le réseau, utilisez le panneau de commande du produit.

 **REMARQUE :** Afin d'utiliser cette fonctionnalité, le produit doit être connecté à un réseau et la fonctionnalité de numérisation doit être configurée à l'aide du serveur Web intégré HP.

1. Chargez le document sur la vitre du scanner ou dans le chargeur de documents.
2. Sur l'écran d'accueil du panneau de commande, appuyez sur le bouton [Numériser](#).
3. Appuyez sur [Numériser pour envoyer vers le dossier réseau](#).
4. Dans la liste des dossiers réseau, sélectionnez le dossier dans lequel vous souhaitez envoyer le document numérisé.
5. Le panneau de commande affiche les paramètres de numérisation.
  - Si vous souhaitez modifier un de ces paramètres, appuyez sur le bouton [Paramètres](#).
  - Si les paramètres sont bons, passez à l'étape suivante.
6. Appuyez sur le bouton [Numériser](#) pour démarrer la tâche de numérisation.

# Numériser vers un courrier électronique

Pour numériser un fichier directement vers une adresse électronique, utilisez le panneau de commande du produit. Le fichier numérisé est envoyé à l'adresse électronique en pièce jointe.

 **REMARQUE :** Afin d'utiliser cette fonctionnalité, le produit doit être connecté à un réseau et la fonctionnalité de numérisation doit être configurée à l'aide du serveur Web intégré HP.

1. Chargez le document sur la vitre du scanner ou dans le chargeur de documents.
2. Sur l'écran d'accueil du panneau de commande, appuyez sur le bouton [Numériser](#).
3. Appuyez sur [Numérisation vers messagerie](#).
4. Appuyez sur [Envoyer e-mail](#).
5. Sélectionnez l'adresse [De](#) à utiliser. Cela s'appelle également un « profil de courrier électronique sortant ».

 **REMARQUE :** Si la fonctionnalité PIN a été configurée, saisissez le code PIN, puis appuyez sur le bouton [OK](#). Toutefois, il n'est pas nécessaire d'utiliser un code PIN pour se servir de cette fonctionnalité.

6. Appuyez sur le bouton [A](#), puis choisissez l'adresse ou le groupe destinataire du fichier. Lorsque vous avez terminé, appuyez sur le bouton [Terminé](#).
7. Si vous souhaitez ajouter une ligne objet, appuyez sur le bouton [Objet](#).
8. Touchez le bouton [Suivant](#).
9. Le panneau de commande affiche les paramètres de numérisation.
  - Si vous souhaitez modifier un de ces paramètres, appuyez sur le bouton [Paramètres](#).
  - Si les paramètres sont bons, passez à l'étape suivante.
10. Appuyez sur le bouton [Numériser](#) pour démarrer la tâche de numérisation.

## Numérisation à l'aide d'autres logiciels

Si vous installez la version complète du logiciel du produit, le produit sera compatible TWAIN et WIA (Windows Imaging Application). Si vous installez la version minimale du logiciel du produit, le produit sera compatible WIA. Le produit fonctionne avec les logiciels Windows compatibles avec les périphériques de numérisation TWAIN ou WIA.

Lorsque vous utilisez un logiciel compatible TWAIN ou WIA, vous pouvez accéder à la fonction de numérisation et numériser une image directement à partir de ce logiciel. Pour plus d'informations, consultez le fichier d'aide ou la documentation fournie avec le logiciel compatible TWAIN ou WIA.

Pour Mac OS X, utilisez le logiciel Readiris OCR disponible sur le CD du produit.

### Numérisation depuis un programme compatible TWAIN (Windows)

Habituellement, un logiciel est compatible TWAIN s'il propose une commande comme **Acquire** (Acquisition), **File Acquire** (Acquisition de fichiers), **Scan** (Numériser), **Import New Object** (Importer un objet), **Insert from** (Insérer de) ou **Scanner**. Si vous n'êtes pas certain de la compatibilité du logiciel ou si vous ne connaissez pas le nom de la commande, consultez l'aide ou la documentation du logiciel.

Si vous numérisez avec un logiciel compatible TWAIN, le logiciel HP Scan peut démarrer automatiquement. Si tel est le cas, vous pouvez effectuer des modifications tout en visualisant un aperçu de l'image. Si le logiciel ne démarre pas automatiquement, l'image est transférée immédiatement dans le logiciel compatible TWAIN.

Démarrez la numérisation à partir du logiciel compatible TWAIN. Reportez-vous à l'aide ou à la documentation du logiciel pour plus d'informations sur les commandes et les procédures à utiliser.

### Numérisation depuis un programme compatible WIA (Windows)

Le standard WIA permet également de numériser une image directement depuis un logiciel. WIA utilise le logiciel Microsoft pour numériser, et non le logiciel HP Scan.

Habituellement, un logiciel est compatible WIA s'il est doté d'une commande comme **Picture/From Scanner or Camera** (Illustration/Du scanner ou Photo) dans le menu Insert (Insertion) ou File (Fichier). Si vous n'êtes pas certain de la compatibilité du logiciel, consultez son aide ou sa documentation.

Démarrez la numérisation à partir du logiciel compatible WIA. Reportez-vous à l'aide ou à la documentation du logiciel pour plus d'informations sur les commandes et les procédures à utiliser.

- Ou -

A partir du panneau de configuration Windows, dans le dossier **Scanneurs et appareils photo** situé dans le dossier **Matériel et son** sous Windows Vista et Windows 7), cliquez deux fois sur l'icône du produit. L'assistant WIA Microsoft standard s'exécute pour vous permettre de numériser un fichier.

## Numériser à l'aide de la reconnaissance optique de caractères (OCR)

Le logiciel de reconnaissance optique de caractères Readiris se trouve sur un CD séparé qui accompagne le produit. Pour utiliser le logiciel Readiris, installez-le à partir du CD approprié, puis suivez les instructions de l'aide en ligne.



---

# 7 Télécopie

- [Configuration du produit pour la télécopie](#)
- [Utilisation du répertoire](#)
- [Configuration des paramètres d'envoi de télécopie](#)
- [Configurer les paramètres de réception de télécopie](#)
- [Configuration de l'interrogation de télécopieur](#)
- [Utilisation du télécopieur](#)

# Configuration du produit pour la télécopie

## Connectez le port du télécopieur à une ligne téléphonique

1. Connectez le câble du téléphone au port du télécopieur sur le produit, puis à la prise téléphonique murale.

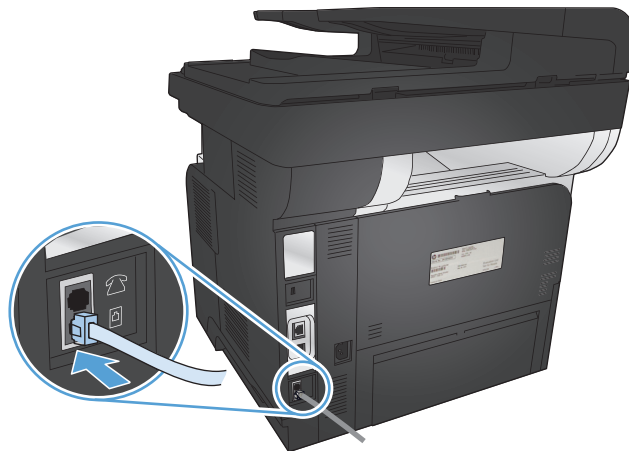

Ce périphérique est un produit analogique. HP recommande de relier ce produit à une ligne téléphonique analogique dédiée.

 **REMARQUE :** Dans certains pays/régions, il peut être nécessaire d'utiliser un adaptateur pour le câble téléphonique fourni avec le produit.

## Connexions de périphériques supplémentaires

Le produit intègre deux ports de télécopie :

- Le port « sortie ligne » du télécopieur (☎) permet de relier le produit à la prise de téléphone murale.
- Le port de télécopie « sortie ligne téléphonique » (☎) permet de relier des périphériques supplémentaires au produit.



Les téléphones utilisés avec ce produit peuvent avoir deux emplois :

- Une extension téléphonique est un téléphone relié à la même ligne téléphonique, mais à un autre emplacement.
- Un téléphone en aval est connecté au produit ou à un autre périphérique connecté au produit.



Branchez les périphériques supplémentaires dans l'ordre indiqué dans les étapes suivantes. La prise de sortie de chaque appareil est connectée à la prise d'entrée du périphérique suivant, formant ainsi une " chaîne ". Si vous ne voulez pas raccorder un périphérique donné, ignorez cette étape et passez à l'appareil suivant.

---

 **REMARQUE :** Ne branchez pas plus de trois appareils à la ligne téléphonique.

---

 **REMARQUE :** Ce produit ne prend pas en charge la messagerie vocale.

1. Débranchez les cordons d'alimentation de tous les périphériques que vous souhaitez connecter.
2. Connectez le produit à une prise téléphonique.
3. Retirez le cache en plastique du port « sortie ligne téléphonique » (  ).
4. Pour connecter un modem interne ou externe à un ordinateur, reliez une extrémité du cordon téléphonique au port « sortie ligne téléphonique » (  ) du produit. Branchez l'autre extrémité du cordon dans le port « entrée de ligne » du télécopieur (  ) sur le modem ou l'ordinateur.

---

 **REMARQUE :** Certains modems sont équipés d'une seconde prise de " ligne " à brancher sur une ligne vocale dédiée. Si vous avez deux prises de " ligne ", reportez-vous à la documentation relative à votre modem afin de vous assurer que vous effectuez bien le branchement sur la bonne prise de " ligne ".



5. Pour connecter une boîte d'identification de l'appelant, branchez un cordon téléphonique dans le port « téléphone » du périphérique précédent. Branchez l'autre extrémité de la boîte d'identification de l'appelant dans le port « ligne » de la boîte d'identification de l'appelant.
6. Pour connecter un répondeur, branchez un cordon téléphonique dans le port « téléphone » du périphérique précédent. Branchez l'autre extrémité du cordon dans le port « ligne » du répondeur.
7. Pour connecter un téléphone, branchez un cordon téléphonique dans le port « téléphone » du périphérique précédent. Branchez l'autre extrémité du cordon dans le port « ligne » du téléphone.
8. Une fois la connexion de tous les périphériques supplémentaires terminée, branchez-les à une source d'alimentation.

## Configuration du télécopieur avec un répondeur

Si vous connectez un répondeur au produit, procédez comme suit pour configurer le produit :



**REMARQUE :** Si un répondeur est relié à la même ligne téléphonique mais sur une prise différente (dans une autre pièce, par exemple), il peut interférer avec la capacité du produit à recevoir des télécopies.

1. Sur l'écran d'accueil du panneau de commande, appuyez sur le bouton Configuration .
2. Appuyez sur le bouton [Configuration du télécopieur](#).
3. Appuyez sur le bouton [Configuration de base](#).
4. Appuyez sur le bouton [Nombre de sonneries avant la réponse](#).
5. Configurez le nombre de sonneries avant réponse du produit sur au moins une sonnerie de plus que le nombre de sonneries configurées pour le répondeur. Utilisez le clavier pour saisir le nombre de sonneries, puis appuyez sur le bouton OK.
6. Appuyez sur le bouton retour () pour revenir au menu [Configuration de base](#).
7. Faites défiler les menus et choisissez [Mode de réponse](#).
8. Appuyez sur le bouton [Répondeur](#). Ce paramètre permet au produit d'écouter les sonneries du télécopieur une fois que le répondeur à répondu à l'appel. Le produit répond à un appel si des sonneries de télécopieur sont détectées.

## Configuration de la télécopie avec une extension téléphonique

Si vous connectez une extension téléphonique au produit, procédez comme suit pour configurer le produit :

1. Sur le panneau de commande, appuyez sur le bouton Configuration .
2. Faites défiler les menus et choisissez [Configuration du télécopieur](#).
3. Faites défiler les menus et choisissez [Configuration avancée](#).
4. Faites défiler l'écran et sélectionnez le bouton [Extension téléphonique](#), puis confirmez la sélection de l'option [Activé](#).

Lorsque ce paramètre est activé, vous pouvez signaler au produit qu'il doit se charger de l'appel de télécopie entrant en appuyant dans l'ordre sur 1-2-3 sur le clavier du téléphone. Ne désactivez ce paramètre que si vous utilisez un système de numérotation à impulsions ou si vous disposez d'un service de votre compagnie de téléphone qui utilise également la séquence 1-2-3. Le service de télécommunication ne fonctionne pas s'il est en conflit avec le produit.

5. Appuyez deux fois sur le bouton retour () pour revenir au menu [Configuration du télécopieur](#).
6. Appuyez sur le bouton [Configuration de base](#).
7. Faites défiler les menus et choisissez [Mode de réponse](#).
8. Appuyez sur le bouton [Télécopie/Tél.](#). Ce paramètre permet au produit de répondre automatiquement aux appels et de déterminer s'il s'agit d'un appel vocal ou d'une télécopie. S'il s'agit d'un appel de télécopie, le produit le traite comme une télécopie entrante. Si l'appel entrant est détecté comme étant un appel vocal le produit génère une sonnerie synthétisée audible vous avertissant de cet appel vocal entrant.

9. Appuyez deux fois sur le bouton retour (↵) pour revenir au menu [Configuration du télécopieur](#).
10. Faites défiler les menus et choisissez [Configuration avancée](#).
11. Faites défiler les menus et choisissez [Tps son. Fax/Tél](#).
12. Définit la durée, en secondes, au-delà de laquelle le produit doit interrompre la sonnerie audible du télécopieur/téléphone vous indiquant un appel vocal entrant.

## Configuration d'un télécopieur autonome

Vous pouvez utiliser le produit comme télécopieur autonome sans avoir à le connecter à un ordinateur ou à un réseau.

1. Déballez et installez le produit.
2. Sur l'écran d'accueil du panneau de commande, appuyez sur le bouton Configuration .
3. Appuyez sur le bouton [Configuration du télécopieur](#).
4. Appuyez sur le bouton [Utilit. config. télécop.](#)
5. Suivez les invites à l'écran et sélectionnez la réponse à chaque question.

---

 **REMARQUE :** Le nombre maximal de caractères pour un numéro de télécopie est de 20.

---

 **REMARQUE :** Le nombre maximal de caractères pour un en-tête de télécopie est de 25.

---

## Configurer l'heure, la date et l'en-tête de télécopie

Si vous n'avez pas effectué la procédure de configuration du télécopieur lors de l'installation du logiciel, vous pouvez le faire à tout moment à l'aide d'une des méthodes suivantes.

### Utilisation du panneau de commande pour configurer la date, l'heure et l'en-tête de télécopie

1. Sur l'écran d'accueil du panneau de commande, appuyez sur le bouton Configuration .
2. Appuyez sur le bouton [Configuration du télécopieur](#).
3. Appuyez sur le bouton [Configuration de base](#).
4. Faites défiler les menus et choisissez [Heure/Date](#).
5. Sélectionnez l'horloge au format 12 heures ou 24 heures.
6. A l'aide du clavier, entrez l'heure actuelle, puis appuyez sur le bouton [OK](#).
7. Sélectionnez le format de la date.
8. A l'aide du clavier, entrez la date actuelle, puis appuyez sur le bouton [OK](#).
9. Appuyez sur le bouton [En-tête de télécopie](#).

10. Utilisez le clavier pour saisir le numéro de télécopie, puis appuyez sur le bouton **OK**.



**REMARQUE :** Le nombre maximal de caractères pour un numéro de télécopie est de 20.

11. A l'aide du clavier, saisissez le nom ou l'en-tête de votre société, puis appuyez sur le bouton **OK**.

Pour saisir des caractères spéciaux qui ne se trouvent pas sur le pavé numérique standard, touchez le bouton **123** pour accéder à un pavé numérique contenant ces caractères.



**REMARQUE :** Le nombre maximal de caractères pour un en-tête de télécopie est de 25.

## Utilisation de l'Assistant de configuration du télécopieur HP pour configurer la date, l'heure et l'en-tête de télécopie (Windows)

1. Cliquez sur **Démarrer**, puis cliquez sur **Programmes**.
2. Cliquez sur **HP**, le nom du produit, puis sur **Utilitaire de configuration du télécopieur HP**.
3. Suivez les instructions à l'écran de l'Assistant de configuration du télécopieur HP pour configurer les paramètres du télécopieur.

# Utilisation du répertoire

Vous pouvez stocker les numéros de télécopie les plus fréquents en tant qu'entrées de numérotation abrégée (jusqu'à 120 entrées). Les entrées de numérotation abrégée peuvent être des numéros de télécopie ou des groupes de numéros de télécopie.

- [Création et modification des entrées de numérotation rapide](#)
- [Création et modification des numéros de groupe](#)
- [Suppression d'entrées de numérotation rapide](#)
- [Suppression des numéros de groupe](#)

## Création et modification des entrées de numérotation rapide

1. Sur l'écran d'accueil du panneau de commande, appuyez sur le bouton **Fax**.
2. Appuyez sur le bouton **Menu Télécopie**.
3. Appuyez sur le bouton **Configuration répertoire**.
4. Appuyez sur le bouton **Config. Individ..**
5. Appuyez sur un bouton non affecté de la liste.
6. Sur le panneau de commande, saisissez un nom pour l'entrée puis appuyez sur le bouton **OK**.
7. Sur le panneau de commande, saisissez un numéro de télécopie pour l'entrée puis appuyez sur le bouton **OK**.

## Création et modification des numéros de groupe

1. Créez une entrée individuelle pour chaque numéro de télécopie à ajouter à ce groupe.
  - a. Sur l'écran d'accueil du panneau de commande, appuyez sur le bouton **Fax**.
  - b. Appuyez sur le bouton **Menu Télécopie**.
  - c. Appuyez sur le bouton **Configuration répertoire**.
  - d. Appuyez sur le bouton **Config. Individ..**
  - e. Appuyez sur un bouton non affecté de la liste.
  - f. Sur le panneau de commande, saisissez un nom pour l'entrée, puis appuyez sur le bouton **OK**.
  - g. Utilisez le clavier pour saisir le numéro de télécopie de l'entrée, puis appuyez sur le bouton **OK**.
2. Dans le menu **Configuration répertoire**, cliquez sur le bouton **Config. groupe**.
3. Appuyez sur un bouton non affecté de la liste.

4. Utilisez le clavier pour saisir un nom pour le groupe, puis appuyez sur le bouton **OK**.
5. Appuyez sur le nom d'une entrée individuelle que vous voulez inclure dans le groupe. Lorsque vous avez terminé, appuyez sur le bouton **Sélection effectuée**.

## Suppression d'entrées de numérotation rapide

1. Sur l'écran d'accueil du panneau de commande, appuyez sur le bouton **Fax**.
2. Appuyez sur le bouton **Menu Télécopie**.
3. Appuyez sur le bouton **Configuration répertoire**.
4. Appuyez sur le bouton **Supprimer une entrée**. Ou, pour supprimer toutes les entrées, appuyez sur le bouton **Supp. ttes les entrées**.
5. Appuyez sur l'entrée à supprimer.
6. Appuyez sur le bouton **OK** pour confirmer la suppression.

## Suppression des numéros de groupe

1. Sur l'écran d'accueil du panneau de commande, appuyez sur le bouton **Fax**.
2. Appuyez sur le bouton **Menu Télécopie**.
3. Appuyez sur le bouton **Configuration répertoire**.
4. Appuyez sur le bouton **Supprimer une entrée**. Ou, pour supprimer toutes les entrées, appuyez sur le bouton **Supp. ttes les entrées**.
5. Appuyez sur l'entrée à supprimer.
6. Appuyez sur le bouton **OK** pour confirmer la suppression.





# Configuration des paramètres d'envoi de télécopie

- [Définition de symboles et options de numérotation spéciaux](#)
- [Configuration de la détection de tonalité](#)
- [Définition des options de rappel automatique](#)
- [Configuration du contraste \(clair/foncé\) et de la résolution](#)
- [Configuration des codes de facturation](#)

## Définition de symboles et options de numérotation spéciaux

Vous pouvez insérer des pauses dans un numéro de télécopie que vous composez. Les pauses s'avèrent souvent nécessaires lors de la composition d'un numéro international ou de la connexion à une ligne extérieure.

Symbole spécial	Bouton	Description
Pause dans la numérotation		Vous pouvez utiliser le bouton de pause dans la numérotation sur le clavier du panneau de commande pour entrer un numéro de télécopie. Vous pouvez également appuyez sur le bouton virgule pour insérer une pause dans la numérotation.
Pause dans la tonalité		Avec ce caractère, le produit doit attendre la tonalité de numérotation avant de composer le reste du numéro de téléphone. Ce bouton est uniquement disponible dans un contexte pertinent.
Signal crochet commutateur		Avec ce caractère, le produit insère un signal crochet commutateur. Ce bouton est uniquement disponible dans un contexte pertinent.

## Définition d'un préfixe de numérotation

Un préfixe de numérotation représente un ou plusieurs numéros ajoutés automatiquement au début de chaque numéro de fax saisi via le panneau de commande ou à partir du logiciel. Le nombre maximal de caractères pour un préfixe de numérotation est de 50.

Le paramètre par défaut est **Eteint**. Vous pouvez activer ce paramètre et entrer un préfixe si vous devez par exemple composer un numéro tel que 9 pour accéder à une ligne externe à l'installation de téléphonie de la société. Lorsque ce paramètre est activé, il est possible de composer un numéro de télécopie ne comportant pas de préfixe de numérotation à l'aide de la numérotation manuelle.

1. Sur l'écran d'accueil du panneau de commande, appuyez sur le bouton Configuration .
2. Appuyez sur le menu [Configuration du télécopieur](#).
3. Appuyez sur le menu [Configuration de base](#).
4. Faites défiler et choisissez le bouton [Préfixe de numérotation](#), puis appuyez sur le bouton [Activé](#).
5. Utilisez le clavier pour entrer le préfixe, puis appuyez sur le bouton [OK](#). Vous pouvez utiliser des numéros, des pauses et des symboles de numérotation.

## Configuration de la détection de tonalité

Normalement, le produit commence immédiatement à composer un numéro de fax. Si vous utilisez le produit sur la même ligne que votre téléphone, activez le paramètre de détection de la tonalité. Cette opération empêche le produit d'envoyer une télécopie si la ligne est occupée.

La valeur par défaut pour la détection de la tonalité est **Activé** pour la France et la Hongrie et **Eteint** pour les autres pays/régions.

1. Sur l'écran d'accueil du panneau de commande, appuyez sur le bouton Configuration .
2. Appuyez sur le menu **Configuration du télécopieur**.
3. Appuyez sur le menu **Configuration avancée**.
4. Faites défiler et choisissez le bouton **Détection de tonalité**, puis appuyez sur le bouton **Activé** ou **Eteint**.

## Numérotation par tonalité ou à impulsion

Utilisez cette procédure pour configurer le produit en mode de numérotation par tonalité ou à impulsions. La valeur usine par défaut est **Tonalité**. Ne changez ce paramètre que si la ligne téléphonique n'utilise pas de numérotation par tonalité.



**REMARQUE :** L'option de numérotation à impulsions n'est pas disponible dans tous les pays/toutes les régions.

1. Sur l'écran d'accueil du panneau de commande, appuyez sur le bouton Configuration .
2. Appuyez sur le menu **Configuration du télécopieur**.
3. Appuyez sur le menu **Configuration avancée**.
4. Faites défiler et choisissez le bouton **Mode de numérotation**, puis appuyez sur le bouton **Tonalité** ou **Impulsions**.

## Définition des options de rappel automatique

Si le produit n'a pas pu envoyer une télécopie en raison d'une erreur de communication ou de l'indisponibilité du télécopieur de destination, il tente de rappeler le numéro en fonction des options de renumérotation si occupé, de renumérotation en cas d'absence de réponse et de renumérotation en cas d'erreur de communication.

### Configuration de l'option de renumérotation si occupé

Lorsque cette option est activée, le produit renumérote automatiquement s'il reçoit un signal occupé. La valeur par défaut pour l'option de renumérotation si occupé est **Activé**.

1. Sur l'écran d'accueil du panneau de commande, appuyez sur le bouton Configuration .
2. Appuyez sur le menu **Configuration du télécopieur**.

3. Appuyez sur le menu [Configuration avancée](#).
4. Faites défiler et choisissez le bouton [Rappel si occupé](#), puis appuyez sur le bouton [Activé](#) ou [Eteint](#).

### Configuration de l'option de renumérotation en cas d'absence de réponse

Si cette option est activée, le produit renumérote automatiquement s'il n'obtient pas de réponse. La valeur par défaut pour l'option de renumérotation en cas d'absence de réponse est [Eteint](#).

1. Sur l'écran d'accueil du panneau de commande, appuyez sur le bouton Configuration .
2. Appuyez sur le menu [Configuration du télécopieur](#).
3. Appuyez sur le menu [Configuration avancée](#).
4. Faites défiler et choisissez le bouton [Rappel si aucune réponse](#), puis appuyez sur le bouton [Activé](#) ou [Eteint](#).

### Configuration de l'option de renumérotation en cas d'erreur de communication

Si cette option est activée, le produit renumérote automatiquement si une erreur de communication quelconque se produit. La valeur par défaut pour l'option de renumérotation en cas d'erreur de communication est [Activé](#).

1. Sur l'écran d'accueil du panneau de commande, appuyez sur le bouton Configuration .
2. Appuyez sur le menu [Configuration du télécopieur](#).
3. Appuyez sur le menu [Configuration avancée](#).
4. Faites défiler et choisissez le bouton [Rappel si erreur de comm.](#), puis appuyez sur le bouton [Activé](#) ou [Eteint](#).

## Configuration du contraste (clair/foncé) et de la résolution

### Configuration du paramètre de clair/foncé (contraste)

Le contraste joue sur les teintes claires et foncées des télécopies émises, lors de leur envoi.

Le paramètre de clair/foncé par défaut est le contraste généralement appliqué aux éléments télécopiés. Par défaut, le curseur est réglé sur la valeur du milieu.

1. Sur l'écran d'accueil du panneau de commande, appuyez sur le bouton Configuration .
2. Appuyez sur le menu [Configuration du télécopieur](#).
3. Appuyez sur le menu [Configuration avancée](#).
4. Appuyez sur le bouton [Clair/Foncé](#), puis appuyez sur l'un des boutons de direction pour ajuster le curseur.

## Configuration des paramètres de résolution

 **REMARQUE :** L'augmentation de la résolution augmente la taille du fichier de la télécopie. Des télécopies plus « volumineuses » augmentent le temps d'envoi et peuvent dépasser la mémoire disponible du produit.

Les paramètres suivants sont disponibles :

- **Standard** : Ce paramètre assure le niveau de qualité le plus faible et la durée de transmission la plus rapide.
- **Fin** : Ce paramètre garantit une qualité de résolution plus élevée que **Standard**, qui convient généralement aux documents ne contenant que du texte.
- **Superfine** : Ce paramètre convient particulièrement aux documents contenant du texte et des images. La durée de transmission est plus lente que le paramètre **Fin** mais plus rapide que le paramètre **Photo**.
- **Photo** : Ce paramètre garantit les meilleures images tout en augmentant considérablement la durée de transmission.

### Configuration de la résolution de télécopie de la tâche de télécopie en cours

1. Sur l'écran d'accueil du panneau de commande, appuyez sur le bouton **Fax**.
2. Appuyez sur le bouton **Menu Télécopie**.
3. Appuyez sur le bouton **Définir les options**.
4. Appuyez sur le bouton **Résolution télécopie**, puis sur l'une des options.

 **REMARQUE :** Le réglage par défaut du paramètre de résolution est **Fin**.

### Définissez le paramètre de résolution par défaut pour toutes les tâches de télécopie

1. Sur l'écran d'accueil du panneau de commande, appuyez sur le bouton **Configuration** .
2. Appuyez sur le menu **Configuration du télécopieur**.
3. Appuyez sur le menu **Configuration avancée**.
4. Appuyez sur le bouton **Résolution télécopie**, puis sur l'une des options.

 **REMARQUE :** Le réglage par défaut du paramètre de résolution est **Fin**.

## Configuration des codes de facturation

Si la fonction de codes de facturation est activée, vous êtes invité à entrer un code de facturation pour chaque télécopie. Le produit augmente le nombre de factures à chaque page de télécopie envoyée. Ceci inclut tous les types de télécopie, sauf l'interrogation de télécopieur, la retransmission de télécopies ou le téléchargement de télécopies sur le PC. Dans le cas d'une télécopie sans groupe défini ou à numéro de groupe, le nombre des factures augmente à chaque page de télécopie envoyée avec succès à chaque destination.

La valeur par défaut du paramètre de nombre des factures est **Eteint**. Le code de facturation est compris entre 1 et 250.

### Configuration du code de facturation

1. Sur l'écran d'accueil du panneau de commande, appuyez sur le bouton Configuration .
2. Appuyez sur le menu **Configuration du télécopieur**.
3. Appuyez sur le menu **Configuration avancée**.
4. Faites défiler et choisissez le bouton **Codes de facturation**, puis appuyez sur le bouton **Activé**.

### Utilisation des codes de facturation

1. Placez le document dans le bac d'alimentation ou sur la vitre du scanner.
2. Sur l'écran d'accueil du panneau de commande, appuyez sur le bouton **Fax**.
3. Entrez le numéro de télécopie ou sélectionnez un code de numérotation rapide ou un code de numérotation de liste.
4. Appuyez sur le bouton **Lancer télécopie**.
5. Saisissez le code de facturation, puis appuyez sur le bouton **OK**.

### Configuration du rapport de code de facturation

Le rapport de code de facturation est une liste imprimée reprenant tous les codes de facturation des télécopies et le nombre total de télécopies facturées à chaque code. Ce rapport est uniquement disponible lorsque la fonction de code de facturation est activée.

---

 **REMARQUE :** Une fois que le produit a imprimé ce rapport, il supprime toutes les données de facturation.

---

1. Sur l'écran d'accueil du panneau de commande, appuyez sur le bouton **Fax**.
2. Appuyez sur le bouton **Menu Télécopie**.
3. Appuyez sur le bouton **Rapports de télécopie**.
4. Faites défiler les menus et choisissez **Imprimer rapport facturation**.

# Configurer les paramètres de réception de télécopie

- [Configuration de la retransmission des télécopies](#)
- [Configuration du mode de réponse](#)
- [Blocage ou déblocage des numéros de télécopie](#)
- [Configuration du nombre de sonnerie avant réponse](#)
- [Configuration d'une sonnerie distincte](#)
- [Application de la réduction automatique aux télécopies entrantes](#)
- [Définition des paramètres de réimpression de télécopie](#)
- [Configuration du volume des sons de la télécopie](#)
- [Définition de tampons sur télécopies](#)
- [Définition de la fonction de réception privée](#)

## Configuration de la retransmission des télécopies

Vous pouvez configurer le produit pour qu'il transfère les télécopies entrantes vers un autre numéro de fax. Lorsque la télécopie arrive sur le produit, elle est stockée en mémoire. Le produit compose ensuite le numéro de fax indiqué et envoie la télécopie. Si le produit ne parvient pas à retransmettre la télécopie à cause d'une erreur, par exemple si la ligne est occupée, et que les tentatives de rappel échouent, il imprime la télécopie.

Si la mémoire est saturée lors de la réception d'une télécopie, le produit met fin à la télécopie entrante et retransmet uniquement les pages et les parties de pages déjà stockées en mémoire.

Lors de l'utilisation de la fonction de retransmission de télécopie, le produit (plutôt que l'ordinateur) doit recevoir les télécopies et le mode de réponse doit être configuré sur **Automatique**.

1. Sur l'écran d'accueil du panneau de commande, appuyez sur le bouton **Fax**.
2. Appuyez sur le bouton **Menu Télécopie**.
3. Appuyez sur le bouton **Options de réception**.
4. Appuyez sur le bouton **Transférer tlcp**, puis sur le bouton **Activé**.
5. Utilisez le clavier pour saisir le numéro de télécopie, puis appuyez sur le bouton **OK**.

## Configuration du mode de réponse

En fonction de votre situation, configurez le mode de réponse du produit sur [Automatique](#), [Répondeur](#), [Télécopie/Tél.](#) ou [Manuel](#). La valeur usine par défaut est [Automatique](#).

- [Automatique](#) : Le produit répond aux appels entrants après un nombre de sonneries spécifié ou suivant la reconnaissance de tonalités spéciales de télécopieur.
- [Répondeur](#) : Le produit ne répond pas automatiquement à l'appel. Il attend plutôt de détecter la tonalité de la télécopie.
- [Télécopie/Tél.](#) : Le produit répond aussitôt aux appels entrants. S'il détecte une tonalité de télécopie, il traite l'appel comme une télécopie. S'il ne détecte pas la tonalité de télécopie, il crée une sonnerie audible visant à vous informer de répondre à l'appel vocal entrant.
- [Manuel](#) : Le produit ne répond jamais aux appels sans intervention de la part de l'utilisateur. Vous devez démarrer la procédure de réception de télécopies vous-même en appuyant sur [Lancer télécopie](#) sur le panneau de commande ou en décrochant un téléphone connecté à la même ligne et en composant 1-2-3.

Pour configurer ou modifier le mode de réponse, procédez comme suit :

1. Sur l'écran d'accueil du panneau de commande, appuyez sur le bouton Configuration .
2. Appuyez sur le menu [Configuration du télécopieur](#).
3. Appuyez sur le menu [Configuration de base](#).
4. Accédez au bouton [Mode de réponse](#) et appuyez dessus, puis sélectionnez le nom de l'option que vous souhaitez utiliser.

## Blocage ou déblocage des numéros de télécopie

Si vous ne voulez pas recevoir de télécopies de certaines personnes ou entreprises, vous pouvez bloquer au maximum 30 numéros de télécopie à l'aide du panneau de commande. Lorsque vous bloquez un numéro de fax et qu'une personne correspondant à ce numéro vous envoie une télécopie, l'écran du panneau de commande indique que le numéro est bloqué. La télécopie n'est ni imprimée, ni enregistrée en mémoire. Les télécopies émanant de numéros bloqués apparaissent dans le journal d'activités de télécopie avec la mention « rejeté ». Vous pouvez débloquent les numéros de télécopie bloqués un par un ou tous ensemble.

---

 **REMARQUE :** L'expéditeur d'une télécopie bloquée n'est pas averti en cas d'échec de la transmission.

 **REMARQUE :** Si l'expéditeur n'a pas défini l'en-tête de télécopie, le numéro ne peut être bloqué.

---

1. Sur l'écran d'accueil du panneau de commande, appuyez sur le bouton [Fax](#).
2. Appuyez sur le bouton [Menu Télécopie](#).
3. Appuyez sur le bouton [Options de réception](#).
4. Appuyez sur le bouton [Bloq. télécop. indés..](#)

5. Appuyez sur le bouton [Ajouter numéro](#).
6. Utilisez le clavier pour saisir le numéro de télécopie que vous voulez bloquer, puis appuyez sur le bouton **OK**.

## Configuration du nombre de sonnerie avant réponse

Lorsque le mode de réponse est configuré sur [Automatique](#), le réglage du nombre de sonneries avant réponse du produit spécifie le nombre de sonneries défini avant que le produit ne réponde à un appel entrant.

Si le produit est connecté à une ligne qui reçoit des appels vocaux et de télécopie (ligne partagée) tout en utilisant un répondeur, vous devrez peut-être régler le nombre de sonneries avant réponse. Le nombre de sonneries avant réponse du produit doit être plus élevé que celui du répondeur. Le répondeur peut ainsi répondre aux appels entrants et enregistrer les messages vocaux. Lorsque le répondeur répond à l'appel, le produit écoute l'appel et y répond automatiquement s'il détecte des tonalités de télécopieur.

Le paramètre par défaut du nombre de sonneries possibles avant la réponse est défini selon le pays/la région.

Consultez le tableau suivant pour déterminer le nombre de sonneries avant réponse à utiliser.

Type de ligne téléphonique	Nombre de sonneries avant réponse recommandé
Ligne de télécopie dédiée (recevant uniquement des appels de télécopie)	Défini sur un nombre de sonneries dans la plage affichée sur le panneau de commande. (Les nombres minimum et maximum de sonneries autorisés varient en fonction du pays/de la région.)
Ligne dotée de deux numéros distincts et d'un service de type de sonnerie	Une ou deux sonneries. (Si un répondeur ou une messagerie vocale gérée par ordinateur est associé(e) au second numéro de téléphone, assurez-vous que le produit est configuré sur un nombre de sonneries supérieur à celui du répondeur. Vous pouvez également utiliser la fonction de sonnerie distincte pour différencier les appels vocaux des télécopies.)
Ligne partagée (recevant des appels vocaux et des télécopies) avec uniquement un téléphone relié	Cinq sonneries ou plus.
Ligne partagée (recevant des télécopies et appels vocaux) avec une messagerie vocale gérée par ordinateur ou un répondeur associé	Deux sonneries en plus du nombre de sonneries du répondeur ou de la messagerie vocale gérée par ordinateur.

Pour configurer ou modifier le nombre de sonneries avant réponse, procédez comme suit :

1. Sur l'écran d'accueil du panneau de commande, appuyez sur le bouton Configuration .
2. Appuyez sur le menu [Configuration du télécopieur](#).
3. Appuyez sur le menu [Configuration de base](#).
4. Appuyez sur le bouton [Nombre de sonneries avant la réponse](#).
5. Utilisez le clavier pour saisir le nombre de sonneries, puis appuyez sur le bouton **OK**.



## Configuration d'une sonnerie distincte

Le service de type de sonnerie ou de sonnerie distincte est proposé par certains opérateurs de téléphonie locale. Ce service est un moyen d'avoir plus d'un numéro de téléphone sur une seule et même ligne. Chaque numéro de téléphone possède un type de sonnerie unique qui vous permet de répondre aux appels vocaux alors que le produit répond aux appels de télécopie.

Si vous vous abonnez à un service de type de sonnerie auprès d'un opérateur de télécommunication, vous devez configurer le produit de façon à répondre au type de sonnerie approprié. Les types de sonnerie uniques ne sont pas disponibles dans tous les pays/toutes les régions. Contactez votre opérateur de téléphonie pour savoir si ce service est proposé dans votre pays/région.

---

 **REMARQUE :** Si vous ne disposez pas d'un service de type de sonnerie et que vous remplacez le paramètre **Toutes les sonneries** par défaut par un autre, il est possible que le produit ne puisse pas recevoir de télécopies.

---

Ces paramètres sont les suivants :

- **Toutes les sonneries** : le produit répond à tous les appels passés sur la ligne téléphonique.
- **Une sonnerie** : le produit répond à tous les appels qui produisent une seule sonnerie.
- **Double** : le produit répond à tous les appels qui produisent deux sonneries.
- **Triple** : le produit répond à tous les appels qui produisent trois sonneries.
- **Double et triple** : le produit répond à tous les appels qui produisent deux ou trois sonneries.

Pour modifier les types de sonneries pour la réception des appels, procédez comme suit :

1. Sur l'écran d'accueil du panneau de commande, appuyez sur le bouton Configuration .
2. Appuyez sur le menu **Configuration du télécopieur**.
3. Appuyez sur le menu **Configuration de base**.
4. Appuyez sur le bouton **Sonnerie distincte**, puis sur le nom d'une option.

## Application de la réduction automatique aux télécopies entrantes

Si l'option **Ajuster à la page** est activée, le produit réduit automatiquement jusqu'à 75 % les télécopies de grande taille afin que les informations soient contenues dans le format papier par défaut (par exemple, la télécopie est réduite du format **Légal** au format **Lettre**).

Si l'option **Ajuster à la page** est désactivée, les télécopies de grande taille sont imprimées en taille réelle sur plusieurs pages. La valeur par défaut de la réduction automatique des télécopies entrantes est **Activé**.

Si l'option **Tampon télécopie** est activée, vous pouvez activer également la réduction automatique. La taille des télécopies reçues est ainsi légèrement réduite, ce qui évite l'impression sur deux pages d'une télécopie reçue en raison du marquage des pages.



**REMARQUE :** Assurez-vous que le paramètre de format de papier par défaut correspond au format du papier chargé dans le bac.

1. Sur l'écran d'accueil du panneau de commande, appuyez sur le bouton Configuration
2. Appuyez sur le menu [Configuration du télécopieur](#).
3. Appuyez sur le menu [Configuration avancée](#).
4. Appuyez sur le bouton [Adapter à la page](#), puis sur le bouton [Activé](#).

## Définition des paramètres de réimpression de télécopie

1. Sur l'écran d'accueil du panneau de commande, appuyez sur le bouton Configuration
2. Appuyez sur le menu [Configuration du télécopieur](#).
3. Appuyez sur le menu [Configuration avancée](#).
4. Faites défiler et choisissez le bouton [Autoriser réimpr. télécop.](#), puis appuyez sur le bouton [Activé](#).

Une fois cette fonction activée, le bouton [Réimprim. téléc.](#) devient disponible dans le menu [Menu Télécopie > Options de réception](#).

## Configuration du volume des sons de la télécopie

Utilisez ces paramètres pour contrôler le volume des sons du télécopieur à partir du panneau de commande. Vous pouvez changer les sons suivants :

- [Volume d'alarme](#)
- [Volume sonnerie](#)
- [Volume ligne téléphonique](#)

## Définition du volume d'alerte, de ligne téléphonique et de sonnerie

1. Sur l'écran d'accueil du panneau de commande, appuyez sur le bouton Configuration
2. Appuyez sur le menu [Config. système](#).
3. Appuyez sur le menu [Réglages volume](#).
4. Appuyez sur le nom du paramètre de volume que vous voulez ajuster, puis appuyez sur l'une des options. Répétez le processus pour chaque paramètre de volume.

## Définition de tampons sur télécopies

Le produit imprime les informations relatives à l'expéditeur en haut de chaque télécopie reçue. Vous pouvez également tamponner la télécopie entrante avec vos propres informations d'en-tête afin de confirmer la date et l'heure de réception. La valeur par défaut pour le tampon sur télécopies reçues est [Eteint](#).

---

 **REMARQUE :** L'activation du paramètre de tampon sur télécopies risque d'augmenter la taille de la page, ce qui obligera le produit à imprimer une seconde page.

 **REMARQUE :** Cette option ne s'applique qu'aux télécopies reçues que le produit imprime.

---

1. Sur l'écran d'accueil du panneau de commande, appuyez sur le bouton Configuration .
2. Appuyez sur le menu [Configuration du télécopieur](#).
3. Appuyez sur le menu [Configuration avancée](#).
4. Faites défiler et choisissez le bouton [Tampon télécopie](#), puis appuyez sur le bouton [Activé](#).

## Définition de la fonction de réception privée

Lorsque la fonction de réception privée est activée, les télécopies reçues sont stockées en mémoire et ne sont pas imprimées. Un mot de passe est requis pour imprimer les télécopies sauvegardées.

1. Sur l'écran d'accueil du panneau de commande, appuyez sur le bouton Configuration .
2. Appuyez sur le menu [Configuration du télécopieur](#).
3. Appuyez sur le menu [Configuration avancée](#).
4. Faites défiler et choisissez le bouton [Réception privée](#), puis appuyez sur le bouton [Activé](#).
5. Si vous n'avez pas encore défini un mot de passe système, le produit vous invite à le faire.

---

 **REMARQUE :** Le mot de passe système est sensible à la casse.

---

- a. Appuyez sur le bouton [OK](#), puis utilisez le clavier pour entrer le mot de passe du système.
- b. Appuyez sur le bouton [OK](#), confirmez le mot de passe en le saisissant à nouveau, puis appuyez sur le bouton [OK](#) pour enregistrer le mot de passe.

Une fois cette fonction activée, le bouton [Imprimer télécopies privées](#) devient disponible dans le menu [Menu Télécopie](#) > [Options de réception](#).

## Configuration de l'interrogation de télécopieur

Si quelqu'un a configuré le télécopieur de sorte qu'il puisse être interrogé, vous pouvez demander que la télécopie soit envoyée sur votre produit. (Cette fonction est désignée par l'expression « interrogation d'un autre appareil ».)

1. Sur l'écran d'accueil du panneau de commande, appuyez sur le bouton [Fax](#).
2. Appuyez sur le bouton [Menu Télécopie](#).
3. Appuyez sur le bouton [Options de réception](#).

4. Appuyez sur le bouton [Invite réception](#).
5. Utilisez le clavier de l'écran tactile pour saisir le numéro du télécopieur que vous voulez interroger, puis appuyez sur le bouton [OK](#).

Le produit compose le numéro de l'autre télécopieur et demande la télécopie.

# Utilisation du télécopieur

- [Programmes de télécopie pris en charge](#)
- [Annulation d'une télécopie](#)
- [Suppression des télécopies de la mémoire](#)
- [Utilisation d'un système DSL, PBX ou ISDN](#)
- [Utilisation de la télécopie sur système VoIP](#)
- [Le contenu de la mémoire de télécopie est conservé en cas de panne de courant](#)
- [Problèmes de sécurité lors de la connexion de réseaux internes sur des lignes téléphoniques publiques](#)
- [Télécopie à partir du scanner à plat](#)
- [Télécopier depuis le chargeur de documents](#)
- [Utilisation des numéros rapides et de groupe](#)
- [Envoyer une télécopie à partir du logiciel \(Windows\)](#)
- [Envoi d'une télécopie par la composition du numéro sur un téléphone relié à la ligne de télécopie](#)
- [Envoyer une télécopie avec confirmation](#)
- [Planifier l'envoi ultérieur d'une télécopie](#)
- [Envoyer une télécopie combinant un document électronique et un document papier](#)
- [Utilisation de codes d'accès, de cartes de crédit ou de cartes d'appel](#)
- [Impression de la télécopie](#)
- [Réception de télécopies lorsque les tonalités du télécopieur sont audibles sur la ligne téléphonique](#)

## Programmes de télécopie pris en charge

Le programme de télécopie sur PC fourni avec le produit est le seul à fonctionner avec ce produit. Pour continuer d'utiliser un programme de télécopie sur PC précédemment installé sur l'ordinateur, utilisez le modem déjà relié à l'ordinateur. De fait, il ne fonctionnera pas via le modem du produit.

## Annulation d'une télécopie

Pour annuler l'envoi d'une seule télécopie en cours de numérotation ou d'une télécopie en cours de transmission ou de réception, procédez comme suit.

## Annulation de la télécopie en cours

Appuyez sur le bouton Annuler **X** du panneau de commande. Toutes les pages n'ayant pas encore été transmises sont annulées. Appuyez sur le bouton Annuler **X** pour arrêter les numérotations de liste.

## Annulation d'une tâche de télécopie en attente

Utilisez la procédure ci-dessous pour annuler une tâche de télécopie dans les situations suivantes :

- Après un signal occupé, un appel sans réponse ou une erreur de communication, le produit attend pour renuméroter.
- La télécopie est programmée pour un envoi différé.

Procédez comme suit pour annuler une tâche de télécopie depuis le menu [Etat tâche télec](#) :

1. Sur l'écran d'accueil du panneau de commande, appuyez sur le bouton [Fax](#).
2. Appuyez sur le bouton [Menu Télécopie](#).
3. Appuyez sur le bouton [Définir les options](#).
4. Appuyez sur le bouton [Etat tâche télec](#).
5. Appuyez sur le numéro de télécopie correspondant à la tâche que vous voulez annuler.

## Suppression des télécopies de la mémoire

Utilisez cette procédure uniquement pour éviter que d'autres utilisateurs ayant accès au produit tentent de réimprimer les télécopies stockées dans la mémoire.

---

**ATTENTION :** Outre le fait de supprimer les télécopies stockées dans la mémoire de réimpression, cette procédure supprime la télécopie en cours d'envoi, les télécopies non envoyées en attente de rappel, les télécopies programmées pour un envoi ultérieur et les télécopies non imprimées ou non transmises.

---

1. Sur l'écran d'accueil du panneau de commande, appuyez sur le bouton Configuration .
2. Appuyez sur le menu [Service](#).
3. Appuyez sur le menu [Service télécopie](#).
4. Appuyez sur le bouton [Eff tél stockées](#).

## Utilisation d'un système DSL, PBX ou ISDN

Les produits HP sont spécifiquement conçus pour être utilisés avec les services téléphoniques analogiques classiques. Ils ne sont pas conçus pour fonctionner avec les services DSL, PBX, RNIS ou VoIP mais une configuration et du matériel adaptés permettent toutefois de les utiliser.

---

**REMARQUE :** HP vous recommande d'étudier les options de configuration DSL, PBX, RNIS et VoIP avec votre fournisseur de services.

---

Le produit HP LaserJet est un périphérique analogique non compatible avec les environnements téléphoniques numériques (moins d'utiliser un convertisseur numérique/analogique). HP n'offre aucune garantie quant à la compatibilité du produit avec des environnements numériques ou des convertisseurs numérique/analogique.

## DSL

Une ligne DSL utilise la technologie numérique sur des fils téléphoniques en cuivre standard. Ce produit n'est pas directement compatible avec ces signaux numériques. Cependant, si la configuration est spécifiée pendant l'installation DSL, il est possible de séparer le signal de manière à dédier une partie de la bande passante à la transmission d'un signal analogique (transmission vocale et de télécopies) tandis que l'autre partie est utilisée pour transmettre les données numériques.

 **REMARQUE :** Tous les télécopieurs ne sont pas compatibles avec les services DSL. HP n'offre aucune garantie quant à la compatibilité du produit avec toutes les lignes et tous les fournisseurs de services DSL.

Un modem DSL classique utilise un filtre pour séparer les communications du modem DSL à haute fréquence des communications à plus faible fréquence du téléphone analogique et du modem de télécopie. Il convient généralement d'utiliser un filtre avec les téléphones analogiques et les produits de télécopie analogique qui sont connectés à la ligne téléphonique utilisée par un modem DSL. Le fournisseur de services DSL fournit généralement ce filtre. Contactez le fournisseur DSL pour plus d'informations ou toute assistance.

## PBX

Le produit est un périphérique analogique non compatible avec les environnements téléphoniques numériques. La fonction de télécopie peut nécessiter des filtres ou des convertisseurs numérique/analogique. En cas de problèmes de télécopie dans un environnement PBX, l'assistance du fournisseur PBX est parfois requise. HP n'offre aucune garantie quant à la compatibilité du produit avec des environnements numériques ou des convertisseurs numérique/analogique.

Contactez le fournisseur PBX pour plus d'informations et toute assistance.

## RNIS

Le produit est un périphérique analogique non compatible avec les environnements téléphoniques numériques. La fonction de télécopie peut nécessiter des filtres ou des convertisseurs numérique/analogique. En cas de problèmes de télécopie dans un environnement ISDN, l'assistance du fournisseur ISDN est parfois requise. HP n'offre aucune garantie quant à la compatibilité du produit avec des environnements numériques ISDN ou des convertisseurs numérique/analogique.

## Utilisation de la télécopie sur système VoIP

Les services VoIP ne sont généralement pas compatibles avec les télécopieurs à moins que le fournisseur indique explicitement que l'appareil prend en charge les services de télécopie sur IP.

Si le télécopieur ne fonctionne pas sur un réseau VoIP, vérifiez que tous les câbles et paramètres sont corrects. Réduire la vitesse du télécopieur peut permettre au produit d'envoyer une télécopie par le biais d'un réseau VoIP.

Si le fournisseur de VoIP offre un mode d'intercommunication pour la connexion, cela offrira une meilleure performance de télécopie sur VoIP. De même, si le fournisseur a ajouté une fonction « bruit de confort » à la ligne, les performances de télécopie peuvent être améliorées si la fonction n'est pas activée.

Si le problème de télécopie persiste, contactez le fournisseur VoIP.

## Le contenu de la mémoire de télécopie est conservé en cas de panne de courant

La mémoire flash permet d'éviter toute perte de données lors d'une panne de courant. De fait, les autres télécopieurs enregistrent les télécopies dans la RAM standard ou une RAM provisoire. Lors d'une panne de courant les données contenues dans la RAM standard sont automatiquement perdues alors que les données présentes dans la RAM provisoire sont conservées pendant encore 60 minutes. La mémoire flash, quant à elle, peut conserver les mêmes données pendant des années sans être alimentée.

## Problèmes de sécurité lors de la connexion de réseaux internes sur des lignes téléphoniques publiques

Le produit peut envoyer et recevoir des données de télécopie par les lignes téléphoniques qui sont conformes aux normes PSTN (réseau téléphonique commuté public). Les protocoles de télécopie sécurisés rendent impossible le transfert de virus informatique d'une ligne téléphonique à un ordinateur ou un réseau.

Les fonctionnalités suivantes du produit empêchent la transmission de virus :

- Il n'existe aucune connexion directe entre la ligne du télécopieur et les périphériques connectés aux ports USB et Ethernet.
- Le micrologiciel interne ne peut être modifié via la connexion du télécopieur.
- Toutes les communications de télécopie passent pas le sous-système du télécopieur, lequel n'utilise pas les protocoles d'échange de données d'Internet.

## Télécopie à partir du scanner à plat

1. Placez le document face vers le bas sur la vitre du scanner.

**REMARQUE :** Si des documents se trouvent simultanément dans le bac d'alimentation et sur la vitre de numérisation, le produit traite le document se trouvant dans le bac d'alimentation et non celui situé sur la vitre de numérisation.



2. Sur l'écran d'accueil du panneau de commande, appuyez sur le bouton **Fax**.
3. Utilisez le clavier pour saisir le numéro de télécopie.



4. Appuyez sur le bouton **Lancer télécopie**.
5. Le produit vous invite à confirmer que l'envoi se fait à partir de la vitre du scanner. Appuyez sur le bouton **Oui**.
6. Le produit vous invite à charger la première page. Appuyez sur le bouton **OK**.
7. Le produit numérise la première page puis vous invite à charger une autre page. Si le document comporte plusieurs pages, appuyez sur le bouton **Oui**. Poursuivez ce processus jusqu'à ce que vous ayez numérisé toutes les pages.
8. Lorsque vous avez numérisé la dernière page, appuyez sur le bouton **Non** lorsque vous y êtes invité. Le produit envoie la télécopie.

## Télécopier depuis le chargeur de documents

1. Insérez les originaux dans le chargeur de documents face vers le haut.

**REMARQUE :** Le bac d'alimentation contient jusqu'à 50 feuilles de 75 g/m<sup>2</sup> de papier.

**ATTENTION :** Pour éviter d'endommager le produit, n'utilisez pas d'originaux comportant du ruban de correction, du correcteur liquide, des trombones ou des agrafes. Ne chargez pas non plus des photographies, des originaux de petite taille ou fragiles dans le chargeur de documents.

**REMARQUE :** Si des documents se trouvent simultanément dans le bac d'alimentation et sur la vitre de numérisation, le produit traite le document se trouvant dans le bac d'alimentation et non celui situé sur la vitre de numérisation.

2. Réglez les guides de papier jusqu'à ce qu'ils reposent sur le bord du papier.

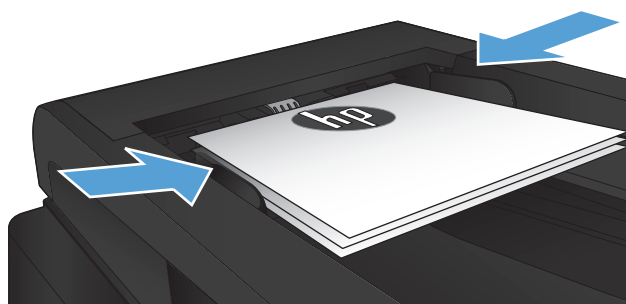
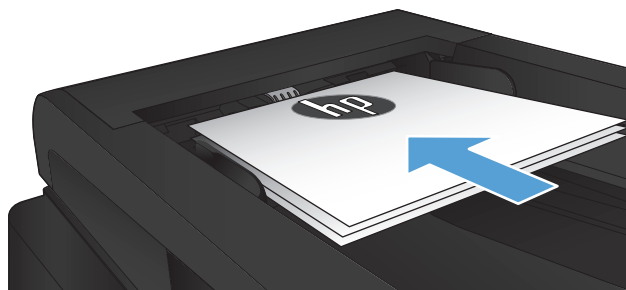

3. Sur l'écran d'accueil du panneau de commande, appuyez sur le bouton **Fax**.

4. Utilisez le clavier pour saisir le numéro de télécopie.
5. Appuyez sur le bouton [Lancer télécopie](#).

## Utilisation des numéros rapides et de groupe

1. Chargez le document sur la vitre du scanner ou dans le chargeur de documents.

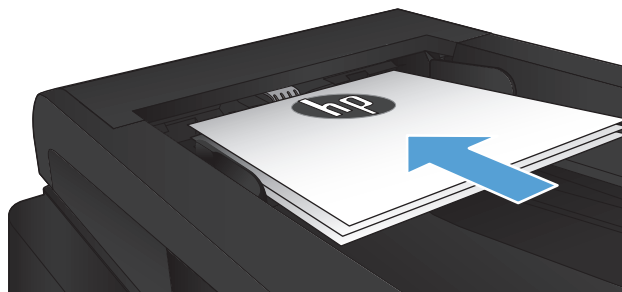

2. Sur l'écran d'accueil du panneau de commande, appuyez sur le bouton [Fax](#).
3. Sur le clavier, appuyez sur l'icône du répertoire de télécopie.

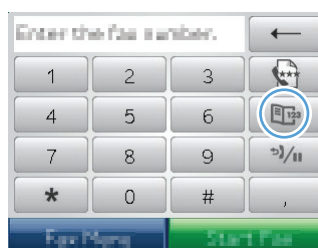

4. Appuyez sur le nom d'une entrée individuelle ou d'une entrée de groupe que vous voulez utiliser.
5. Appuyez sur le bouton [Lancer télécopie](#).

## Envoyer une télécopie à partir du logiciel (Windows)

Les informations suivantes offrent les instructions de base pour l'envoi de télécopies à l'aide du logiciel livré avec le produit. Toutes les rubriques associées au logiciel sont présentées dans l'aide de ce dernier, accessible à partir de son menu **Aide**.

Vous pouvez numériser des documents électroniques à partir d'un ordinateur si vous remplissez les conditions suivantes :

- Ce produit se connecte directement à l'ordinateur ou à un réseau auquel l'ordinateur est connecté.
- Le logiciel est installé sur votre ordinateur.
- Le système d'exploitation de l'ordinateur fait partie de ceux pris en charge par ce produit.

## Envoyer une télécopie à partir du logiciel

La procédure d'envoi des télécopies varie selon vos spécifications. La procédure la plus commune est indiquée ci-dessous :

1. Cliquez sur **Démarrer**, sur **Programmes** (ou sur **Tous les programmes** dans Windows XP), puis sur **HP**.
2. Cliquez sur le nom du produit, puis sur **Envoyer télécopie HP**. Le logiciel de télécopie s'ouvre.
3. Saisissez le numéro de fax d'un ou de plusieurs destinataires.
4. Chargez le document dans le chargeur de documents.
5. Cliquez sur **Envoyer maintenant**.

## Envoi d'une télécopie à partir d'un logiciel tiers, par exemple Microsoft Word

1. Ouvrez un document dans un programme tiers.
2. Cliquez sur le menu **Fichier**, puis sur **Imprimer**.
3. Sélectionnez le pilote d'impression des télécopies dans la liste déroulante des pilotes d'impression. Le logiciel de télécopie s'ouvre.
4. Saisissez le numéro de fax d'un ou de plusieurs destinataires.
5. Incluez toutes les pages chargées sur le produit. Cette étape est facultative.
6. Cliquez sur **Envoyer maintenant**.

## Envoi d'une télécopie par la composition du numéro sur un téléphone relié à la ligne de télécopie

Il se peut que vous ayez parfois besoin de composer un numéro de télécopie à partir d'un téléphone qui est raccordé à la même ligne que le produit. Par exemple, si vous envoyez une télécopie à un utilisateur dont le périphérique fonctionne en mode de réception manuel, vous pouvez l'appeler pour l'avertir de l'arrivée d'une télécopie.



**REMARQUE :** Le téléphone doit être relié au produit via le port « téléphone » (  ).

1. Chargez le document dans le chargeur de documents.
2. Sur l'écran d'accueil du panneau de commande, appuyez sur le bouton **Fax**.
3. Décrochez le combiné du téléphone qui est raccordé à la même ligne que le produit. Composez le numéro de fax à partir du clavier du téléphone.
4. Lorsque le destinataire répond, demandez-lui d'activer son télécopieur.
5. Lorsque la tonalité du télécopieur retentit, appuyez sur le bouton **Lancer télécopie** sur le panneau de commande, attendez que le message **Connexion** s'affiche à l'écran, puis raccrochez le téléphone.

## Envoyer une télécopie avec confirmation

Vous pouvez définir un produit pour qu'il vous invite à entrer le numéro de télécopie à nouveau afin de confirmer que vous envoyez bien la télécopie au numéro approprié.

1. Sur l'écran d'accueil du panneau de commande, appuyez sur le bouton Configuration .
2. Appuyez sur le menu [Configuration du télécopieur](#).
3. Appuyez sur le menu [Configuration avancée](#).
4. Faites défiler et choisissez le bouton [Confirmer no. télécopie](#), puis appuyez sur le bouton [Activé](#).
5. Envoyez la télécopie.

## Planifier l'envoi ultérieur d'une télécopie

Utilisez le panneau de commande du produit pour programmer l'envoi automatique d'une télécopie à une ou à plusieurs personnes en différé. Une fois cette procédure réalisée, le produit numérise le document en mémoire et revient à l'état Prêt/Prête.

 **REMARQUE :** Si le produit ne peut pas transmettre la télécopie au moment programmé, cette information figure sur le rapport d'erreur de télécopie (si cette option est activée) ou est enregistrée dans le journal d'activités de télécopie. Il se peut que la transmission ne soit pas initiée parce que l'envoi de télécopie reste sans réponse, ou parce qu'un signal occupé interrompt les tentatives de renumérotation.

S'il est déjà prévu d'envoyer une télécopie ultérieurement mais qu'une mise à jour s'impose, envoyez les informations supplémentaires en tant qu'une autre tâche. Toutes les télécopies dont l'envoi est planifié pour le même numéro de télécopie à la même heure sont transmises sous la forme de télécopies individuelles.

1. Chargez le document dans le chargeur de documents.

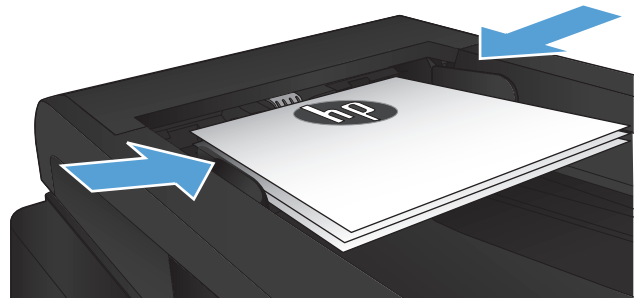

2. Sur l'écran d'accueil du panneau de commande, appuyez sur le bouton [Fax](#).
3. Appuyez sur le bouton [Menu Télécopie](#).
4. Appuyez sur le bouton [Définir les options](#).
5. Appuyez sur le bouton [Env tél différé](#).
6. Utilisez le clavier pour saisir l'heure d'envoi de la télécopie. Appuyez sur le bouton [OK](#).

7. Utilisez le clavier pour saisir la date d'envoi de la télécopie. Appuyez sur le bouton **OK**.
8. Utilisez le clavier pour saisir le numéro de télécopie. Appuyez sur le bouton **OK**. Le produit analyse le document et l'enregistre dans la mémoire jusqu'à l'heure indiquée.

## Envoyer une télécopie combinant un document électronique et un document papier

Pour configurer cette fonctionnalité, utilisez le logiciel HP Send Fax. Pour démarrer le programme, ouvrez le menu **Démarrer** de Windows, naviguez vers le groupe de programmes de ce produit, puis cliquez sur l'élément **HP Send Fax**. Utilisez le logiciel pour combiner les documents dans une seule et même tâche de télécopie.

## Utilisation de codes d'accès, de cartes de crédit ou de cartes d'appel

Pour utiliser des codes d'accès, des cartes de crédit ou des cartes d'appel, composez le numéro manuellement pour pouvoir ajouter des pauses et des codes de numérotation.

## Envoi de télécopies internationales

Pour envoyer une copie à un destinataire international, composez manuellement son numéro pour pouvoir ajouter des pauses et des codes de numérotation.

## Impression de la télécopie

Lorsque le produit reçoit une transmission de télécopie, il imprime la télécopie (sauf si la fonction de réception privée est activée) et l'enregistre automatiquement en mémoire flash.

## Réimpression d'une télécopie

Lorsque la fonction [Autoriser réimpr. télécop.](#) est activée, le produit enregistre les télécopies reçues dans la mémoire. Le produit dispose d'environ 3,2 Mo d'espace de stockage qui peut contenir environ 250 pages.

Ces télécopies sont stockées en permanence. La réimpression ne les supprime pas de la mémoire.

Le paramètre par défaut pour cette fonction est [Eteint](#).

### Activer la fonction [Autoriser réimpr. télécop.](#)

1. Sur l'écran d'accueil du panneau de commande, appuyez sur le bouton Configuration .
2. Appuyez sur le menu [Configuration du télécopieur](#).
3. Appuyez sur le menu [Configuration avancée](#).
4. Faites défiler et choisissez le bouton [Autoriser réimpr. télécop.](#), puis appuyez sur le bouton [Activé](#).

### Réimprim. téléc.

1. Sur l'écran d'accueil du panneau de commande, appuyez sur le bouton [Fax](#).
2. Appuyez sur le bouton [Menu Télécopie](#).
3. Appuyez sur le bouton [Options de réception](#).
4. Appuyez sur le bouton [Réimprim. téléc.](#).



## Impression recto verso automatique des télécopies reçues

Utilisez le panneau de commande du produit pour configurer l'impression de copies recto verso des télécopies reçues.

1. Sur l'écran d'accueil du panneau de commande, appuyez sur le bouton Configuration .
2. Touchez le bouton Configuration du télécopieur.
3. Touchez le bouton Configuration avancée.
4. Touchez le bouton Imp. recto verso.
5. Touchez le bouton Activé.

## Impression d'une télécopie enregistrée lorsque la fonction de réception privée est activée

Pour utiliser cette fonctionnalité, vous devez activer la fonctionnalité Réception privée sur le produit. Suivez la procédure ci-dessous pour activer cette fonctionnalité.

1. Sur l'écran d'accueil du panneau de commande, appuyez sur le bouton Configuration .
2. Appuyez sur le bouton Configuration du télécopieur.
3. Appuyez sur le bouton Configuration avancée .
4. Faites défiler les menus et choisissez Réception privée.
5. Appuyez sur le bouton Activé.

Pour imprimer les télécopies enregistrées, vous devez fournir le mot de passe de sécurité du produit. Une fois que le produit imprime les télécopies enregistrées, ces dernières sont supprimées de la mémoire.

1. Sur l'écran d'accueil du panneau de commande, appuyez sur le bouton Fax.
2. Appuyez sur le bouton Menu Télécopie.
3. Appuyez sur le bouton Options de réception.
4. Appuyez sur le bouton Imprimer télécopies privées.
5. Utilisez le clavier de l'écran tactile pour saisir le mot de passe de sécurité du produit, puis appuyez sur OK.

## Réception de télécopies lorsque les tonalités du télécopieur sont audibles sur la ligne téléphonique

Si votre ligne téléphonique reçoit les appels de télécopie et les appels téléphoniques, et que vous entendez une tonalité de télécopie lorsque vous répondez au téléphone, vous pouvez démarrer le processus de réception de l'une des deux manières suivantes :

- Appuyez sur le bouton [Lancer télécopie](#) du panneau de commande.
- Appuyez dans l'ordre sur les touches 1-2-3 sur le clavier du téléphone, vérifiez que des sons liés à la transmission de la télécopie sont émis, puis raccrochez.



---

**REMARQUE :** Pour que la deuxième méthode fonctionne, l'option [Extension téléphonique](#) doit être activée. Cette option fait partie des options [Configuration avancée](#) dans le menu [Configuration du télécopieur](#).

---

---

## 8 Gestion et maintenance

- [Changer la connexion produit à l'aide de l'utilitaire HP Reconfiguration \(Windows\)](#)
- [Configurer l'impression directe sans fil HP](#)
- [Utiliser les applications Services Web HP](#)
- [Configurer les paramètres réseau IP](#)
- [HP Device Toolbox \(Windows\)](#)
- [HP Utility pour Mac OS X](#)
- [Utilisation du logiciel HP Web Jetadmin](#)
- [Paramètres du mode économique](#)
- [Fonctions de sécurité du produit](#)
- [Mise à niveau du micrologiciel](#)

## Changer la connexion produit à l'aide de l'utilitaire HP Reconfiguration (Windows)

Si vous utilisez déjà le produit et souhaitez changer la manière dont il est connecté, configurez la nouvelle connexion à l'aide de l'utilitaire HP Reconfiguration. Vous pouvez, par exemple, reconfigurer le produit pour utiliser une autre adresse sans fil, pour le connecter à un réseau câblé ou sans fil, ou pour passer d'une connexion réseau à une connexion USB. Vous pouvez modifier la configuration sans insérer le CD du produit. Une fois que vous avez sélectionné le type de connexion souhaité, le programme accède directement à la partie de la procédure d'installation du produit qu'il convient de modifier.

L'utilitaire HP Reconfiguration se trouve dans le groupe de programmes HP sur votre ordinateur.

# Configurer l'impression directe sans fil HP

 **REMARQUE :** Cette fonctionnalité est disponible uniquement sur les modèles sans fil.

La fonctionnalité d'impression directe sans fil HP permet d'imprimer depuis votre périphérique mobile sans fil directement sur un produit disposant de cette même fonctionnalité sans qu'il soit nécessaire de se connecter à un réseau établi ou à l'Internet. Utilisez l'impression directe sans fil HP à partir des périphériques suivants :

- iPhone, iPad ou iTouch utilisant Apple AirPrint
- Périphériques mobiles exécutant Android, iOS ou Symbian à l'aide de l'application HP ePrint Home & Biz.

Pour configurer HP Wireless Direct depuis le panneau de commande, procédez comme suit.

 **REMARQUE :** Pour utiliser cette fonctionnalité, vous devez définir un mot de passe de sécurité pour le produit. Si vous n'avez pas déjà défini un mot de passe, vous serez invité à le définir une fois la fonctionnalité activée.

1. Sur l'écran d'accueil du panneau de commande, appuyez sur le bouton Sans fil .
2. Ouvrez les menus suivants :
  - Menu Sans fil
  - Paramètres direct sans fil
  - Actif / Inactif

 **REMARQUE :** Si l'élément **Paramètres direct sans fil** n'apparaît pas sur le panneau de commande, mettez à niveau le micrologiciel du produit. Pour l'obtenir, allez sur la page [www.hp.com](http://www.hp.com), saisissez le numéro du produit HP dans la boîte de recherche, sélectionnez le modèle spécifique du produit, puis cliquez sur le lien **Software & Driver Downloads**.

3. Appuyez sur l'élément **Activé** du menu. Le produit peut vous inviter à définir un mot de passe de sécurité. Le produit enregistre le paramètre, puis renvoie le panneau de commande sur le menu **Paramètres direct sans fil**.

## Utiliser les applications Services Web HP

1. Sur l'écran d'accueil du panneau de commande, appuyez sur le bouton Services Web .
2. Touchez le bouton [Activer les Services Web](#).

Lorsque vous avez téléchargé une application du site Web HP ePrintCenter, elle est disponible dans le menu [Apps](#) sur le panneau de commande du produit. Ce processus active à la fois les services Web HP et le menu [Apps](#).

# Configurer les paramètres réseau IP

- [Partage de l'imprimante : avertissement](#)
- [Affichage ou modification des paramètres réseau](#)
- [Configuration manuelle des paramètres IPv4 TCP/IP via le panneau de commande](#)
- [Renommer le produit sur le réseau](#)
- [Paramètres de vitesse de liaison et d'impression recto verso](#)

## Partage de l'imprimante : avertissement

HP ne prend pas en charge les réseaux peer-to-peer car cette fonction est une fonction des systèmes d'exploitation Microsoft et non des pilotes d'imprimante HP. Reportez-vous au site Web de Microsoft : [www.microsoft.com](http://www.microsoft.com).

## Affichage ou modification des paramètres réseau

Utilisez le serveur Web intégré HP pour afficher ou modifier les paramètres de configuration IP.

1. Dans l'écran d'accueil du panneau de commande du produit, appuyez sur le bouton Réseau  pour afficher l'adresse IP du produit.
2. Pour ouvrir le serveur Web intégré HP, saisissez l'adresse IP du produit dans la barre d'adresse d'un navigateur Internet.

 **REMARQUE :** Vous pouvez également accéder au serveur Web intégré HP à partir de l'utilitaire HP Device Toolbox pour Windows ou HP Utility pour Mac OS X.

3. Cliquez sur l'onglet **Réseau** pour obtenir les informations sur le réseau. Vous pouvez modifier les paramètres en fonction de vos besoins.

## Configuration manuelle des paramètres IPv4 TCP/IP via le panneau de commande

Utilisez le panneau de commande pour définir manuellement une adresse IPv4, un masque de sous-réseau et une passerelle par défaut.

1. Sur l'écran d'accueil du panneau de commande, appuyez sur le bouton Configuration .
2. Faites défiler les menus et choisissez [Configuration du réseau](#).
3. Appuyez sur le menu [Configuration TCP/IP](#), puis sur le bouton [Manuel](#).
4. Saisissez l'adresse IP à l'aide du clavier de l'écran tactile, puis touchez le bouton [OK](#). Appuyez sur le bouton [Oui](#) pour confirmer.

5. Saisissez le masque de sous-réseau à l'aide du clavier de l'écran tactile, puis touchez le bouton **OK**. Appuyez sur le bouton **Oui** pour confirmer.
6. Saisissez la passerelle par défaut à l'aide du clavier de l'écran tactile, puis touchez le bouton **OK**. Appuyez sur le bouton **Oui** pour confirmer.

## Renommer le produit sur le réseau

Si vous voulez renommer le produit sur un réseau afin de l'identifier de manière univoque, utilisez le serveur Web intégré HP.

1. Dans l'écran d'accueil du panneau de commande du produit, appuyez sur le bouton Réseau  pour afficher l'adresse IP du produit.
2. Pour ouvrir le serveur Web intégré HP, saisissez l'adresse IP du produit dans la barre d'adresse d'un navigateur Internet.

---

 **REMARQUE :** Vous pouvez également accéder au serveur Web intégré HP à partir de l'utilitaire HP Device Toolbox pour Windows ou HP Utility pour Mac OS X.

---

3. Ouvrez l'onglet **Systeme**.
4. Sur la page **Informations sur le périphérique**, le nom par défaut du produit apparaît dans le champ **Etat du périphérique**. Vous pouvez modifier ce nom pour identifier le produit de manière univoque.

---

 **REMARQUE :** Les autres champs de cette page sont facultatifs.

---

5. Cliquez sur le bouton **Appliquer** pour enregistrer les modifications.





## Paramètres de vitesse de liaison et d'impression recto verso

 **REMARQUE :** Ces informations ne s'appliquent qu'aux réseaux Ethernet. Elles ne s'appliquent pas aux réseaux sans fil.

La vitesse de liaison et le mode de communication du serveur d'impression doivent correspondre à ceux du réseau. Dans la plupart des cas, laissez le produit en mode automatique. Des modifications inappropriées des paramètres de vitesse de liaison et d'impression recto verso risquent d'empêcher le produit de communiquer avec d'autres périphériques réseau. Si vous devez effectuer des modifications, utilisez le panneau de commande du produit.

 **REMARQUE :** Le paramètre doit correspondre au produit réseau auquel vous vous connectez (concentrateur, interrupteur, passerelle, routeur ou ordinateur).

 **REMARQUE :** Lorsque vous modifiez ces paramètres, le produit se met hors tension, puis de nouveau sous tension. N'effectuez des modifications que lorsque le produit est inactif.

1. Sur l'écran d'accueil du panneau de commande, appuyez sur le bouton Configuration .
2. Faites défiler les menus et choisissez [Configuration du réseau](#).
3. Appuyez sur le menu [Vit. liai..](#)
4. Sélectionnez l'une des options suivantes.

Paramètre	Description
<a href="#">Automatique</a>	Le serveur d'impression se configure automatiquement avec la vitesse de liaison et le mode de communication les plus élevés disponibles sur le réseau.
<a href="#">10T Intégral</a>	10 Mbit/s, fonctionnement en duplex intégral.
<a href="#">10T Semi</a>	10 Mbit/s, fonctionnement en semi-duplex.
<a href="#">100TX Intégral</a>	100 Mbit/s, fonctionnement en duplex intégral.
<a href="#">100TX Semi</a>	100 Mbit/s, fonctionnement en semi-duplex.
<a href="#">1000T Intégral</a>	1 000 Mbit/s, fonctionnement en duplex intégral.

5. Appuyez sur le bouton [OK](#). Le produit se met hors tension, puis de nouveau sous tension.

# HP Device Toolbox (Windows)

Utilisez HP Device Toolbox pour Windows pour vérifier l'état du produit ou pour afficher ou modifier les paramètres du produit depuis votre ordinateur. Cet outil ouvre le serveur Web intégré HP pour le produit.



**REMARQUE :** Cet outil est disponible uniquement si vous avez installé la version complète lors de l'installation du produit. Selon la manière dont le produit est connecté au réseau, certaines fonctionnalités peuvent ne pas être disponibles.

1. Cliquez sur le bouton **Démarrer**, puis sur **Programmes**.
2. Cliquez sur votre groupe de produits HP, puis sur l'élément **HP Device Toolbox**.

Onglet ou section	Description
Onglet <b>Page d'accueil</b> Fournit des informations sur le produit, son état et sa configuration.	<ul style="list-style-type: none"><li>• <b>Etat du périphérique</b> : affiche l'état du produit et indique la durée de vie restante approximative des consommables HP.</li><li>• <b>Etat des consommables</b> : indique le pourcentage approximatif de la durée de vie restante des consommables HP. La durée de vie restante réelle du consommable peut varier. Veillez à toujours disposer d'un consommable de remplacement afin de pouvoir en changer en temps voulu. Il n'est nécessaire de remplacer le consommable que si la qualité d'impression n'est plus acceptable.</li><li>• <b>Configuration du périphérique</b> : indique les informations qui se trouvent sur la page de configuration du produit.</li><li>• <b>Network Summary (Synthèse réseau)</b> : présente les informations qui se trouvent sur la page de configuration réseau du produit.</li><li>• <b>Rapports</b> : imprimez les pages de configuration et d'état des consommables générées par le produit.</li><li>• <b>Journal des événements</b> : affiche une liste des événements et erreurs du produit.</li></ul>

Onglet ou section	Description
<p>Onglet <b>Système</b></p> <p>Permet de configurer le produit depuis votre ordinateur.</p>	<ul style="list-style-type: none"> <li>• <b>Informations sur le produit</b> : fournit des informations de base sur le produit et la société.</li> <li>• <b>Config. papier</b> : modifiez les paramètres de gestion du papier par défaut du produit.</li> <li>• <b>Qualité d'impression</b> : Modifiez les paramètres qualité d'impression par défaut du produit.</li> <li>• <b>Console EcoSMART</b> : Modifiez les délais par défaut pour le passage en modes <a href="#">Veille</a> et <a href="#">Mise hors tension automatique</a>. Définissez les événements permettant de réactiver le produit depuis un état de veille.</li> <li>• <b>Types de papier</b> : configurez les modes d'impression correspondant aux types de papier acceptés par le produit.</li> <li>• <b>Configuration système</b> : modifiez les paramètres système par défaut pour le produit.</li> <li>• <b>Service</b> : effectuez la procédure de nettoyage du produit.</li> <li>• <b>Enregistrement et restauration</b> : permet d'enregistrer sur un ordinateur les paramètres actuels du produit sous la forme d'un fichier. Utilisez ce fichier pour charger ces paramètres dans un autre produit ou pour restaurer les paramètres ultérieurement sur le même produit.</li> <li>• <b>Administration</b> : définissez ou modifiez le mot de passe du produit. Activez ou désactivez les images produit.</li> </ul> <p><b>REMARQUE</b> : L'onglet <b>Système</b> peut être protégé par mot de passe. Si ce produit est situé sur un réseau, consultez toujours l'administrateur avant de modifier les paramètres de cet onglet.</p>
<p>Onglet <b>Imprimer</b></p> <p>Vous permet de modifier les paramètres d'impression par défaut depuis votre ordinateur.</p>	<ul style="list-style-type: none"> <li>• <b>Impression</b> : Modifier les paramètres d'impression par défaut du produit, comme le nombre de copies et l'orientation du papier. Ces options sont également disponibles via le panneau de commande.</li> <li>• <b>PCL5c</b> : Afficher et modifier les paramètres PCL5c.</li> <li>• <b>PostScript</b> : Allumer ou éteindre la fonctionnalité <b>Erreurs d'impression PS</b>.</li> </ul>
<p>Onglet <b>Télécopie</b></p>	<ul style="list-style-type: none"> <li>• <b>Options de réception</b> : configurez la prise en charge des télécopies entrantes par le produit.</li> <li>• <b>Répertoire</b> : ajoutez, modifiez ou supprimez des entrées dans le répertoire du télécopieur.</li> <li>• <b>Liste télécop. indésirables</b> : définissez les numéros de télécopie ne pouvant pas envoyer de télécopies au produit.</li> <li>• <b>Journal des activités de télécopie</b> : analysez l'activité de télécopie récente du produit.</li> </ul>

Onglet ou section	Description
Onglet <b>Numériser</b>	<p>Configurez les fonctions <a href="#">Numériser pour envoyer vers le dossier réseau</a> et <a href="#">Numérisation vers messagerie</a>.</p> <ul style="list-style-type: none"> <li>• <b>Configuration de dossiers réseau</b> : configurez les dossiers sur le réseau vers lesquels le produit peut enregistrer les fichiers numérisés.</li> <li>• <b>Configuration de la fonction Numérisation vers messagerie</b> : lancez la procédure de configuration de la fonctionnalité <a href="#">Numérisation vers messagerie</a>.</li> <li>• <b>Profils de courrier électronique sortant</b> : définissez l'adresse de messagerie qui apparaîtra dans le champ « De : » des messages électroniques envoyés depuis le produit. Configurez les informations du serveur SMTP.</li> <li>• <b>Carnet d'adresses électroniques</b> : ajoutez et supprimez des entrées dans le carnet d'adresses électroniques.</li> <li>• <b>Options de messagerie électronique</b> : configurez un objet et un corps de message par défaut. Configurez les paramètres par défaut pour les messages électroniques.</li> </ul>
Onglet <b>Réseau</b>  Vous permet de modifier les paramètres réseau de votre ordinateur.	Cet onglet permet aux administrateurs réseau de contrôler les paramètres réseau du produit lorsque ce dernier est connecté à un réseau IP. Il permet également à l'administrateur du réseau de configurer la fonctionnalité directe sans fil. Cet onglet ne s'affiche pas si le produit est directement connecté à un ordinateur.
Onglet <b>Services Web HP</b>	Utilisez cet onglet pour définir et utiliser différents outils Web avec le produit.
Onglet <b>HP Smart Install</b>	Utilisez cet onglet pour désactiver l'installation intelligente HP ou pour télécharger et installer le logiciel du produit.

# HP Utility pour Mac OS X

Utilisez HP Utility pour Mac OS X pour afficher ou modifier les paramètres du produit depuis votre ordinateur.

Vous pouvez utiliser HP Utility lorsque le produit est connecté à l'aide d'un câble USB ou est connecté à un réseau TCP/IP.

## Ouvrir l'utilitaire HP

Depuis le Finder, double-cliquez sur **Applications**, sur **Hewlett-Packard**, puis sur **Utilitaire Hewlett-Packard**.

Si l'utilitaire HP ne figure pas dans la liste **Utilitaires**, utilisez la procédure suivante pour l'ouvrir :

1. Sur l'ordinateur, ouvrez le menu Apple , cliquez sur le menu **Préférences système**, puis sur l'icône **Imprimer & Télécopier** ou **Imprimer et numériser**.
2. Sélectionnez le produit sur le côté gauche de la fenêtre.
3. Cliquez sur le bouton **Options & Consommables**.
4. Cliquez sur l'onglet **Utilitaire**.
5. Cliquez sur le bouton **Ouvrir l'utilitaire d'imprimante**.

## Caractéristiques de HP Utility

Utilisez HP Utility pour effectuer les tâches suivantes :

- Obtenir des informations sur l'état des consommables.
- Obtenir des informations sur le produit, la version du micrologiciel et le numéro de série par exemple.
- Imprimez une page de configuration.
- Configurer le format et le type de papier du bac.
- Transférer des fichiers et des polices de l'ordinateur au produit.
- Mettre à niveau le micrologiciel du produit.
- Modifiez le nom Bonjour du produit sur le réseau Bonjour.

## Utilisation du logiciel HP Web Jetadmin

HP Web Jetadmin est un outil primé leader sur le marché qui permet de gérer efficacement une grande variété de produits HP en réseau, notamment des imprimantes, des produits multifonction et des télénümérisés. Cette solution unique vous permet d'installer, de surveiller, d'entretenir, de dépanner et de sécuriser à distance votre environnement d'impression et d'imagerie, ce qui améliore finalement la productivité de votre entreprise en vous aidant à gagner du temps, à contrôler les coûts et à protéger votre investissement.

Des mises à niveau de HP Web Jetadmin sont régulièrement proposées pour pouvoir prendre en charge les fonctions spécifiques du produit. Consultez le site [www.hp.com/go/webjetadmin](http://www.hp.com/go/webjetadmin) et cliquez sur le lien **Auto-Assistance et Documentation** pour en savoir plus sur les mises à niveau.

# Paramètres du mode économique

- [Imprimer avec EconoMode](#)
- [Définition du temps de veille](#)
- [Définir le délai de mise hors tension automatique](#)

## Imprimer avec EconoMode

Ce produit est muni d'une option EconoMode pour l'impression des brouillons. L'utilisation d'EconoMode peut économiser du toner. Mais elle peut également réduire la qualité d'impression.

HP ne recommande pas une utilisation permanente de la fonction EconoMode. Si la fonction EconoMode est employée de manière permanente, il est possible que l'encre survive aux composants mécaniques de la cartouche. Si la qualité d'impression commence à se dégrader et n'est plus acceptable, envisagez le remplacement du toner.

---

 **REMARQUE :** Si votre pilote d'impression ne propose pas cette option, définissez-la à l'aide du serveur Web intégré HP.

---

1. Dans le logiciel, sélectionnez l'option **Imprimer**.
2. Sélectionnez le produit, puis cliquez sur le bouton **Propriétés** ou **Préférences**.
3. Cliquez sur l'onglet **Papier/Qualité**.
4. Cochez la case **EconoMode**.

## Définition du temps de veille

1. Sur l'écran d'accueil du panneau de commande, appuyez sur le bouton Configuration .
2. Ouvrez les menus suivants :
  - [Config. système](#)
  - [Paramètres d'énergie](#)
  - [Temps de veille](#)
3. Sélectionnez la durée du délai de mise en veille.

---

 **REMARQUE :** La valeur par défaut est **15 minutes**.

---

## Définir le délai de mise hors tension automatique

1. Sur l'écran d'accueil du panneau de commande, appuyez sur le bouton Configuration .
2. Ouvrez les menus suivants :
  - [Config. système](#)
  - [Paramètres d'énergie](#)
  - [Mise hors tension automatique](#)
  - [Temps de mise hors tension](#)
3. Sélectionnez la durée du délai de mise hors tension.

---

 **REMARQUE :** La valeur par défaut est [30 minutes](#).

---

4. Le produit quitte automatiquement le mode d'économie d'énergie lorsqu'il reçoit des tâches ou lorsque vous appuyez sur l'écran du panneau de commande du produit. Vous pouvez modifier les événements qui font sortir le produit de l'état de veille. Ouvrez les menus suivants :
  - [Config. système](#)
  - [Paramètres d'énergie](#)
  - [Mise hors tension automatique](#)
  - [Événements de réveil](#)

Pour désactiver un événement de réveil, sélectionnez cet événement, puis l'option [Non](#).



# Fonctions de sécurité du produit

Le périphérique prend en charge des normes de sécurité et des protocoles recommandés qui aident à le sécuriser et à protéger les informations critiques présentes sur le réseau. Ces normes et protocoles simplifient également le contrôle et la maintenance du périphérique.

Pour plus d'informations sur les solutions d'imagerie et d'impression sécurisées HP, rendez-vous à l'adresse suivante : [www.hp.com/go/secureprinting](http://www.hp.com/go/secureprinting). Ce site Web propose des liens vers des livres blancs et FAQ sur les fonctions de sécurité.

## Verrouiller le produit

1. Vous pouvez connecter un câble de sécurité dans le logement situé à l'arrière du produit.

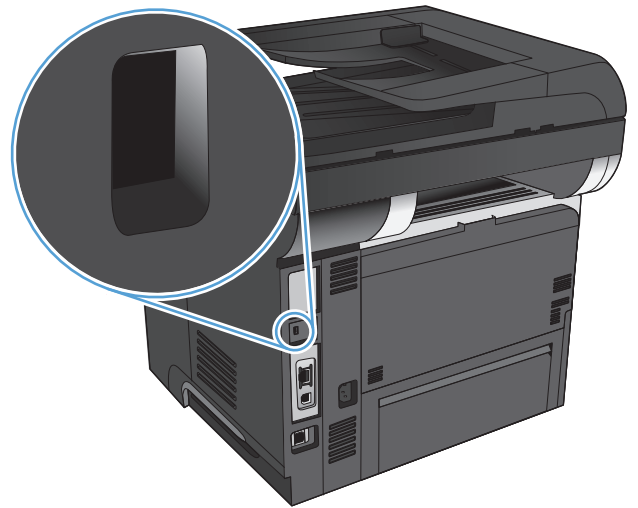

## Définition ou modification du mot de passe du produit

Utilisez le serveur Web intégré HP pour définir un mot de passe ou modifier un mot de passe existant d'un produit du réseau.

1. Dans l'écran d'accueil du panneau de commande du produit, appuyez sur le bouton Réseau  pour afficher l'adresse IP du produit.
2. Pour ouvrir le serveur Web intégré HP, saisissez l'adresse IP du produit dans la barre d'adresse d'un navigateur Internet.

 **REMARQUE :** Vous pouvez également accéder au serveur Web intégré HP à partir de l'utilitaire HP Device Toolbox pour Windows ou HP Utility pour Mac OS X.

3. Cliquez sur l'onglet **Système**, puis sur le lien **Administration**.

 **REMARQUE :** Si un mot de passe a déjà été défini, vous êtes invité à le saisir. Saisissez le mot de passe, puis cliquez sur le bouton **OK**.

4. Saisissez le nouveau mot de passe dans les champs **Mot de passe** et **Confirmer le mot de passe**.
5. Au bas de la fenêtre, cliquez sur le bouton **Appliquer** pour enregistrer le mot de passe.

## Mise à niveau du micrologiciel

HP offre des mises à niveaux périodiques du micrologiciel du produit. Les mises à niveau du micrologiciel peuvent être chargées manuellement ou automatiquement si le produit a été configuré comme tel.

### Mise à niveau manuelle du micrologiciel

1. Sur l'écran d'accueil du panneau de commande, appuyez sur le bouton Configuration .
2. Ouvrez les menus suivants :
  - [Service](#)
  - [LaserJet Update](#)
  - [Rechercher les mises à jour maintenant](#)
3. Appuyez sur le bouton [Oui](#) pour inviter le produit à rechercher les mises à niveau du micrologiciel. S'il détecte une mise à niveau, il commence le processus de mise à niveau.

### Configurer le produit pour mettre automatiquement à niveau le micrologiciel

1. Sur l'écran d'accueil du panneau de commande, appuyez sur le bouton Configuration .
2. Ouvrez les menus suivants :
  - [Service](#)
  - [LaserJet Update](#)
  - [Gérer les mises à jour](#)
  - [Demander avant d'installer](#)
3. Appuyez sur l'option [Installer automatiquement](#).



---

# 9 Résolution des problèmes

- [Liste de contrôle pour la résolution des problèmes](#)
- [Restauration des valeurs usine par défaut](#)
- [Système d'aide du panneau de commande](#)
- [Le papier n'est pas introduit correctement ou est coincé](#)
- [Suppression des bourrages](#)
- [Améliorer la qualité d'impression](#)
- [Améliorer la qualité de copie](#)
- [Améliorer la qualité de la numérisation](#)
- [Améliorer la qualité de télécopie](#)
- [Le produit n'imprime pas ou imprime lentement](#)
- [Résolution des problèmes d'impression directe par clé USB](#)
- [Résolution des problèmes de télécopie](#)
- [Résoudre des problèmes de connexion USB](#)
- [Résoudre des problèmes de réseau câblé](#)
- [Résoudre les problèmes de réseau sans fil](#)
- [Résolution des problèmes logiciels sous Windows](#)
- [Résoudre des problèmes logiciels sous Mac OS X](#)
- [Supprimer un logiciel \(Windows\)](#)
- [Supprimer un logiciel \(Mac OS X\)](#)
- [Résoudre les problèmes liés à la fonctionnalité Numériser vers un courrier électronique](#)
- [Résoudre les problèmes liés à la fonctionnalité Numériser vers un dossier réseau](#)

# Liste de contrôle pour la résolution des problèmes

Pour tenter de résoudre un problème lié au produit, procédez comme suit.

- [Etape 1 : Vérifiez la configuration de l'imprimante.](#)
- [Etape 2 : Vérifier la connexion par câble ou sans fil](#)
- [Etape 3 : Vérifier s'il y a des messages d'erreurs sur le panneau de commande](#)
- [Etape 4 : Vérifiez le papier.](#)
- [Etape 5 : Vérifiez le logiciel.](#)
- [Etape 6 : Tester la fonctionnalité d'impression](#)
- [Etape 7 : Tester la fonctionnalité de copie](#)
- [Etape 8 : Tester la fonctionnalité de télécopie](#)
- [Etape 9 : Vérifiez le toner](#)
- [Etape 10 : Essayer d'envoyer une tâche d'impression depuis un ordinateur](#)
- [Etape 11 : Vérifiez que le produit est sur le réseau.](#)

## Etape 1 : Vérifiez la configuration de l'imprimante.

1. Appuyez sur le bouton d'alimentation pour mettre l'imprimante sous tension ou pour désactiver le mode Auto-Désactivé.
2. Vérifiez les branchements du câble d'alimentation.
3. Vérifiez que la tension secteur est compatible avec la configuration électrique du produit. (Reportez-vous à l'étiquette au dos du produit pour vérifier la tension requise.) Si vous utilisez une rallonge électrique dont la tension ne correspond pas aux spécifications, veuillez brancher le produit directement sur la prise murale. Si le produit est déjà branché sur une prise, essayez-en une autre.
4. Si aucune de ces opérations ne rétablit l'alimentation, contactez l'assistance clientèle HP.

## Etape 2 : Vérifier la connexion par câble ou sans fil

1. Vérifiez la connexion du câble entre l'imprimante et l'ordinateur. Vérifiez la connexion.
2. Vérifiez que le câble n'est pas défectueux en utilisant un autre câble, dans la mesure du possible.
3. Si le produit est connecté à un réseau, vérifiez les points suivants :
  - Vérifiez le voyant en regard de la connexion réseau sur le produit. Le voyant est vert lorsque le réseau est actif.
  - Assurez-vous que vous utilisez un câble réseau et non un cordon téléphonique pour vous connecter au réseau.

- Assurez-vous que le routeur, concentrateur ou commutateur réseau est sous tension et qu'il fonctionne correctement.
- Si l'ordinateur ou le produit est connecté à un réseau sans fil, une qualité de signal faible ou des interférences peuvent différer les tâches d'impression.
- Si le produit est connecté sans fil, imprimez un rapport de test du réseau sans fil pour vérifier le bon fonctionnement de la connexion sans fil.
  - a. Sur l'écran d'accueil du panneau de commande, appuyez sur le bouton Configuration .
  - b. Appuyez sur le bouton [Self Diagnostics](#).
  - c. Appuyez sur le bouton [Lancer test connexion sans fil](#) pour imprimer le rapport.
- 4. Si un système de pare-feu personnel est installé sur l'ordinateur, il peut bloquer la communication avec le produit. Essayez de désactiver temporairement le pare-feu pour savoir s'il est à l'origine du problème.

### Etape 3 : Vérifier s'il y a des messages d'erreurs sur le panneau de commande

Le panneau de commande doit indiquer l'état prêt. Si un message d'erreur s'affiche, résolvez l'erreur.

### Etape 4 : Vérifiez le papier.

1. Vérifiez que le papier utilisé correspond aux spécifications.
2. Vérifiez le chargement du papier dans le bac d'alimentation.

### Etape 5 : Vérifiez le logiciel.

1. Vérifiez l'installation du logiciel.
2. Vérifiez que vous avez installé le pilote d'impression correspondant à cet appareil. Vérifiez le programme pour être certain d'utiliser le pilote d'imprimante approprié à ce produit.

### Etape 6 : Tester la fonctionnalité d'impression

1. Imprimez un rapport de configuration.
  - a. Sur l'écran d'accueil du panneau de commande, appuyez sur le bouton Information .
  - b. Appuyez sur le bouton [Rapport](#) pour imprimer le rapport de configuration.
2. Si la page ne s'imprime pas, vérifiez que le bac d'alimentation est chargé.
3. Si la page se coince dans le produit, supprimez le bourrage.

## Etape 7 : Tester la fonctionnalité de copie

1. Placez la page de configuration dans le bac d'alimentation et effectuez une copie. Si le papier ne s'introduit pas sans problème dans le bac d'alimentation, vous devrez peut-être nettoyer les rouleaux du bac d'alimentation et le coussinet de séparation. Assurez-vous que le papier est conforme aux spécifications requises pour ce produit.
2. Placez la page de configuration sur la vitre du scanner et effectuez une copie.
3. Si la qualité de l'impression des pages copiées n'est pas acceptable, nettoyez la vitre et la bande du scanner.

**⚠ ATTENTION :** N'utilisez pas de produit abrasif, d'acétone, de benzène, d'ammoniac, d'alcool éthylique ni de tétrachlorure de carbone sur aucune partie du produit. Ils risqueraient d'endommager le produit. Ne versez pas de liquide directement sur la vitre du scanner. Ils pourraient s'infiltrer et endommager le produit.

## Etape 8 : Tester la fonctionnalité de télécopie

1. Sur l'écran d'accueil du panneau de commande, appuyez sur le bouton Configuration .
2. Ouvrez les menus suivants :
  - Service
  - Service télécopie
3. Appuyez sur le bouton **Lancer test télécopie** pour imprimer le rapport de test de la télécopie, qui fournit des informations sur la fonction télécopie.

## Etape 9 : Vérifiez le toner

Imprimez une page d'état des consommables et vérifiez la durée de vie restante du toner.

1. Sur l'écran d'accueil du panneau de commande, appuyez sur le bouton Consommables .
2. Appuyez sur le bouton **Rapport** pour imprimer la page d'état des consommables.

## Etape 10 : Essayer d'envoyer une tâche d'impression depuis un ordinateur

1. Essayez d'imprimer la tâche à partir d'un autre ordinateur sur lequel est installé le logiciel du périphérique.
2. Vérifiez les branchements du câble USB ou réseau. Affectez l'imprimante au port approprié ou réinstallez le logiciel, en choisissant le type de connexion utilisé.
3. Si la qualité d'impression n'est pas acceptable, vérifiez que les paramètres d'impression sont corrects pour le papier utilisé.



## Etape 11 : Vérifiez que le produit est sur le réseau.

Pour les produits mis en réseau, ouvrez un navigateur Web, puis saisissez l'adresse IP du produit (à partir de la page de configuration imprimée précédemment) dans la zone d'adresse pour ouvrir le serveur Web intégré HP. Si le serveur Web intégré HP ne s'ouvre pas, réinstallez le produit sur le réseau.

## Restauration des valeurs usine par défaut

La restauration des paramètres d'usine par défaut permet de rétablir tous les paramètres du produit et du réseau aux valeurs d'usine par défaut. Elle ne permet pas de réinitialiser le nombre de pages, le format du bac ou la langue. Pour rétablir les paramètres par défaut du produit, suivez les étapes ci-dessous.

---

**⚠ ATTENTION :** La restauration des paramètres d'usine par défaut consiste à rétablir les valeurs définies en usine et également à supprimer les pages stockées en mémoire.

---

1. Sur le panneau de commande du produit, appuyez sur le bouton Configuration .
2. Faites défiler les menus et choisissez [Service](#).
3. Faites défiler et choisissez le bouton [Rétablir valeurs défaut](#), puis appuyez sur le bouton [OK](#).

Le produit redémarre automatiquement.

## Système d'aide du panneau de commande

Le produit est doté d'un système d'aide en ligne intégré avec des instructions d'utilisation pour chaque écran. Pour ouvrir le système d'aide, appuyez sur le bouton Aide ? dans le coin supérieur droit de l'écran.

Dans certains écrans, l'aide ouvre un menu global à partir duquel vous pouvez rechercher des rubriques spécifiques. Vous pouvez vous déplacer dans la structure du menu en appuyant sur les boutons disponibles.

Certains écrans d'aide incluent des animations qui vous guident dans les procédures, telles que la suppression des bourrages.

Pour les écrans contenant des paramètres de tâches spécifiques, l'aide ouvre une rubrique d'explication des options disponibles dans l'écran.

Si l'appareil vous signale une erreur ou un avertissement, appuyez sur le bouton Aide ? pour afficher un message qui décrit le problème. Le message contient aussi des instructions pour résoudre le problème.

## Le papier n'est pas introduit correctement ou est coincé

- [Le produit n'entraîne pas de papier](#)
- [Le produit entraîne plusieurs feuilles de papier](#)
- [Le chargeur de documents crée des bourrages, part en oblique ou prend plusieurs feuilles de papier](#)
- [Éviter des bourrages papier depuis les bacs d'alimentation papier](#)

### Le produit n'entraîne pas de papier

Si le produit n'entraîne pas de papier du bac, essayez les solutions suivantes.

1. Ouvrez le produit et retirez les éventuelles feuilles de papier coincées.
2. Chargez le bac de papier de taille adaptée à votre tâche.
3. Assurez-vous que le format et le type de papier sont définis correctement sur le panneau de commande du produit.
4. Assurez-vous que les guides papier du bac sont réglés à la taille du papier. Ajustez les guides pour l'indentation appropriée dans le bac.
5. Vérifiez sur le panneau de commande du produit s'il n'attend pas une réponse de votre part à un chargement manuel de papier. Chargez du papier, puis continuez.
6. Les rouleaux situés au-dessus du bac peuvent être sales. Nettoyez-les à l'aide d'un chiffon non pelucheux humidifié d'eau chaude.

### Le produit entraîne plusieurs feuilles de papier

Si le produit entraîne plusieurs feuilles de papier du bac, essayez les solutions suivantes.

1. Retirez la pile de papier du bac et assouplissez-la, tournez-la de 180 degrés et retournez-la. *N'aérez pas le papier.* Remettez la pile de papier dans le bac.
2. Utilisez uniquement du papier conforme aux spécifications HP pour ce produit.
3. Utilisez du papier non froissé, plié ou endommagé. Si nécessaire, utilisez du papier d'une autre ramette.
4. Assurez-vous que le bac n'est pas surchargé. Si c'est le cas, retirez la pile de papier du bac, tassez-la, puis remettez une partie du papier dans le bac.
5. Assurez-vous que les guides papier du bac sont réglés à la taille du papier. Ajustez les guides pour l'indentation appropriée dans le bac.
6. Assurez-vous que l'environnement d'impression est situé dans les spécifications conseillées.

## Le chargeur de documents crée des bourrages, part en oblique ou prend plusieurs feuilles de papier

- Il est possible qu'un objet (par exemple une agrafe ou une note auto-adhésive) soit resté sur l'original et doive être enlevé.
- Vérifiez que le capot du bac d'alimentation de documents est fermé.
- Il se peut que les pages ne soient pas correctement placées. Calez les pages et ajustez les guide-papier au centre du bac.
- Les guide-papier doivent toucher les côtés de la pile de papier pour fonctionner correctement. Assurez-vous que la pile de papier est droite et que les guides sont bien placés contre elle.
- Vérifiez qu'il n'y a pas de morceaux de papier, agrafes, trombones ou autres débris dans le circuit d'alimentation en papier.
- Nettoyez les rouleaux du chargeur de documents et le tampon de séparation. Utilisez de l'air comprimé ou un chiffon propre, non pelucheux et humecté d'eau chaude.

## Eviter des bourrages papier depuis les bacs d'alimentation papier

Pour réduire le nombre de bourrages papier, essayez les solutions suivantes.

1. Utilisez uniquement du papier conforme aux spécifications HP pour ce produit.
2. Utilisez du papier non froissé, plié ou endommagé. Si nécessaire, utilisez du papier d'une autre ramette.
3. N'utilisez pas du papier qui a déjà servi pour une impression ou une copie.
4. Assurez-vous que le bac n'est pas surchargé. Si c'est le cas, retirez la pile de papier du bac, tassez-la, puis remettez du papier dans le bac.
5. Assurez-vous que les guides papier du bac sont réglés à la taille du papier. Réglez les guides de façon à ce qu'ils touchent la pile de papier sans l'infléchir.
6. Assurez-vous que le bac est totalement inséré dans l'appareil.
7. Si vous imprimez sur du papier épais, gaufré ou perforé, utilisez la fonction d'introduction manuelle à raison d'une feuille à la fois.
8. Vérifiez que le bac d'alimentation est configuré correctement pour le type et le format du papier.
9. Assurez-vous que l'environnement d'impression est situé dans les spécifications conseillées.

# Suppression des bouchages

- [Emplacements des bouchages](#)
- [Élimination des bouchages dans le bac d'alimentation](#)
- [Suppression des bouchages dans la zone du bac de sortie](#)
- [Suppression des bouchages du bac 1](#)
- [Suppression des bouchages dans les bacs 2 ou 3 \(en option\)](#)
- [Suppression des bouchages de l'unité de fusion](#)
- [Suppression des bouchages de l'unité d'impression recto verso](#)

## Emplacements des bouchages

Utilisez cette illustration pour identifier les emplacements des bouchages papier. Des instructions apparaissent en outre sur le panneau de commande pour vous indiquer l'emplacement du bouchage et comment le supprimer.

 **REMARQUE :** Les zones internes du produit qui pourraient devoir être ouvertes pour supprimer les bouchages ont des poignées vertes ou des étiquettes vertes.

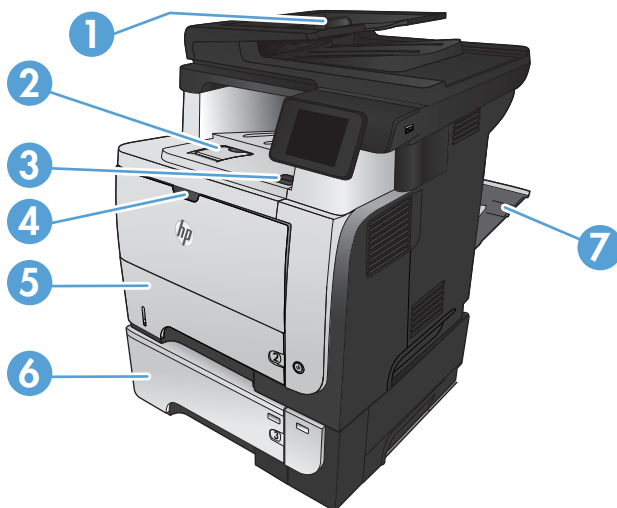

1	Zone du bac d'alimentation
2	Zone des bacs de sortie
3	Zones du couvercle supérieur et des cartouches d'encre
4	Zone bac 1
5	Zone d'alimentation bac 2 Zone du dispositif d'impression recto verso (retirez le bac 2 pour y accéder)
6	Bac 3 en option
7	Porte arrière

## Elimination des brouillages dans le bac d'alimentation

1. Ouvrez le capot du bac d'alimentation.

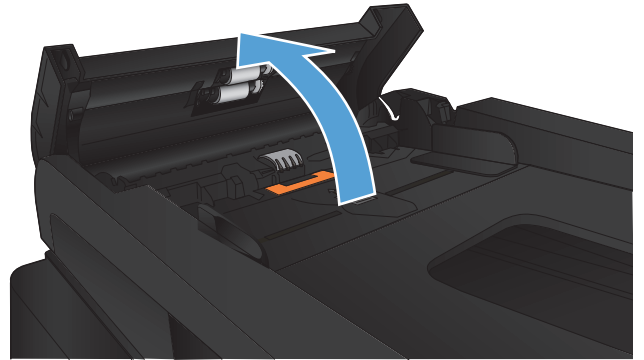

2. Tirez délicatement sur le papier coincé pour l'enlever.

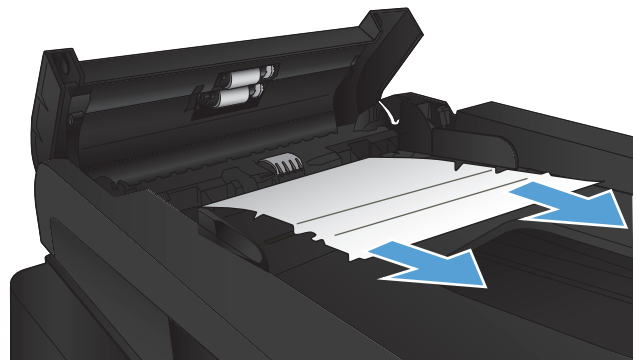

3. Fermez le capot du bac d'alimentation de documents. Assurez-vous qu'il est totalement fermé.

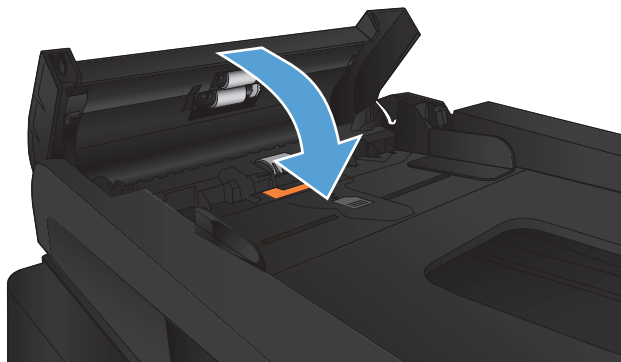

4. Ouvrez le capot du scanner. Si le papier est bloqué dans le capot du scanner, retirez-le doucement.

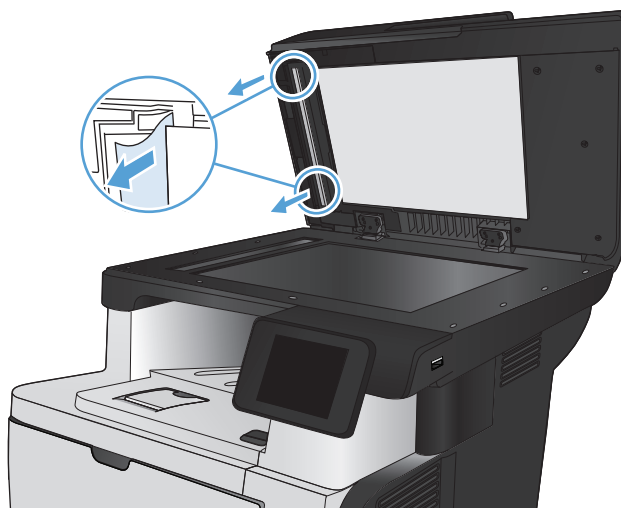

## Suppression des brouillages dans la zone du bac de sortie

1. Si vous apercevez du papier depuis le bac de sortie, saisissez le bord avant de celui-ci pour le retirer.





2. Ouvrez la porte arrière, puis tirez-la complètement vers le bas en l'ouvrant de 90°.

**REMARQUE :** La porte arrière possède deux positions. Elle peut s'ouvrir de 45° pour le bac de sortie arrière et de 90° pour la suppression des brouillages.

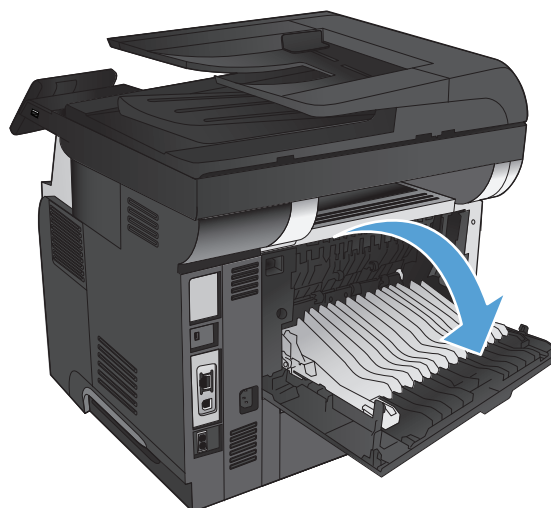

3. Retirez toute feuille de papier coincée.



4. Refermez la porte arrière.

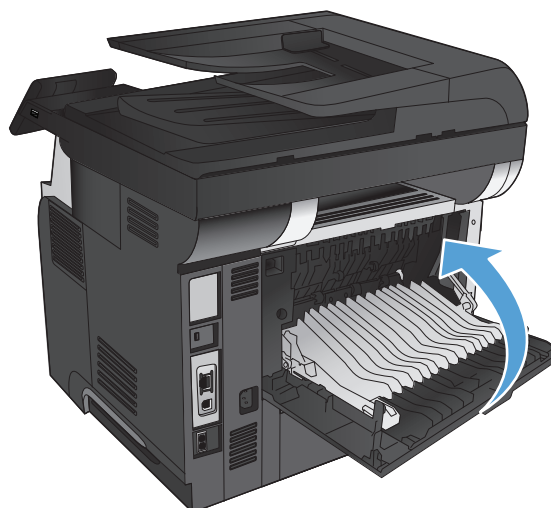

## Suppression des brouillages du bac 1

1. Si la plus grande partie de la feuille est visible dans le bac, ressortez doucement le papier du produit en tirant

Si la plus grande partie de la feuille de papier est déjà à l'intérieur du produit, procédez en suivant les étapes ci-dessous.

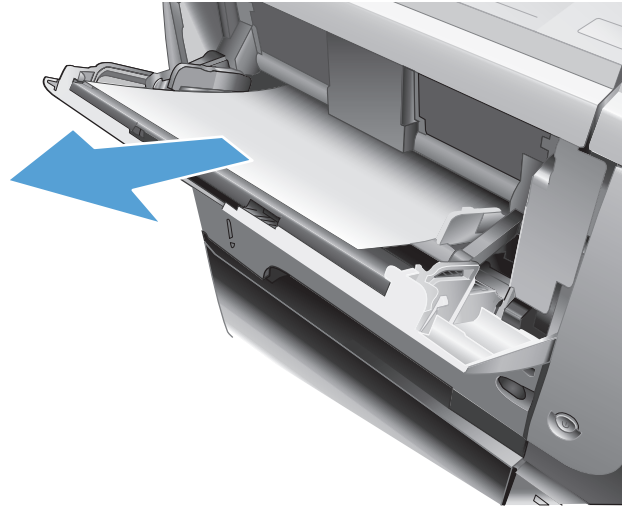

2. Appuyez sur le bouton d'ouverture de la porte avant.



3. Ouvrez la porte avant.

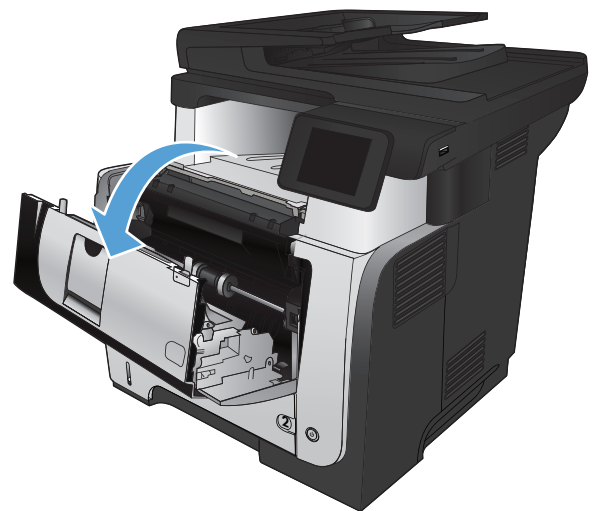

4. Retirez la cartouche d'encre.

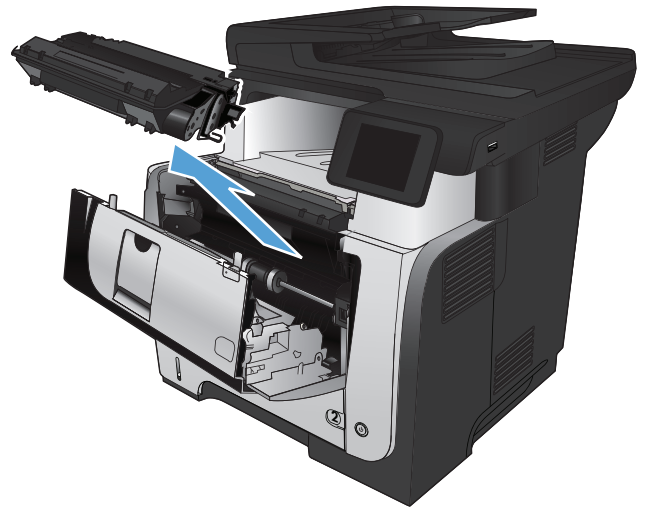

5. Levez les couvercles d'accès aux bourrages et retirez tout papier coincé.

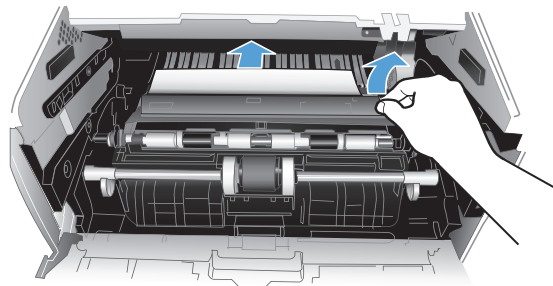

6. Réinsérez la cartouche de toner.

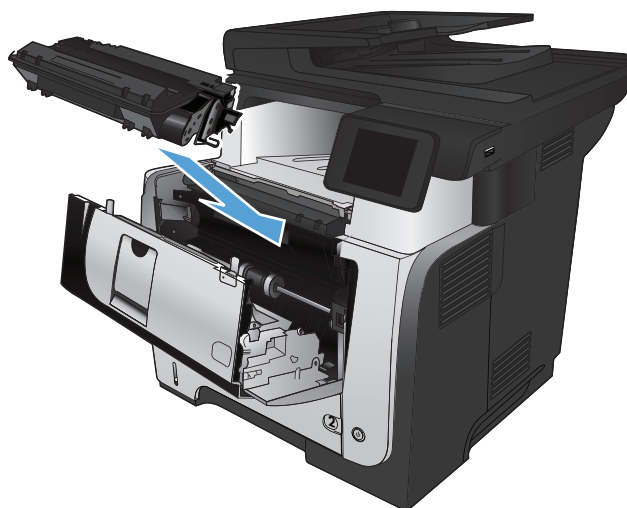

7. Fermez la porte avant.

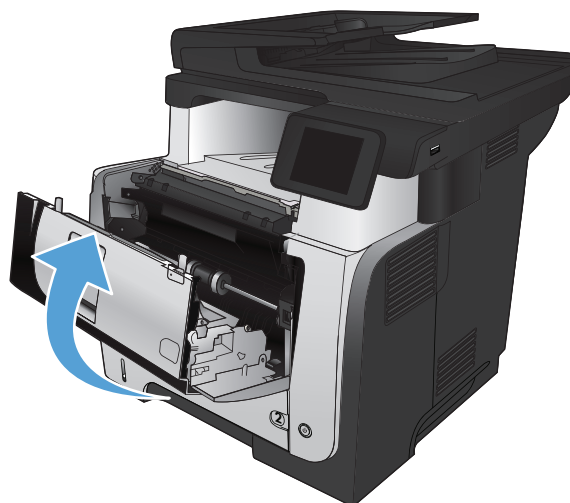

## Suppression des bouchages dans les bacs 2 ou 3 (en option)

1. Retirez le bac du produit.

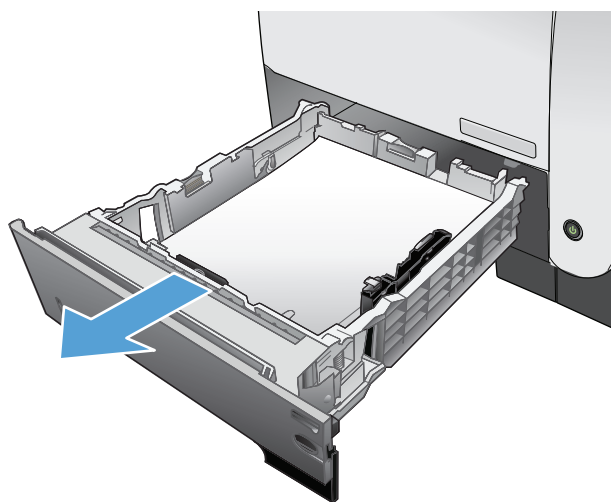

2. Retirez le papier du bac et jetez tout papier endommagé.

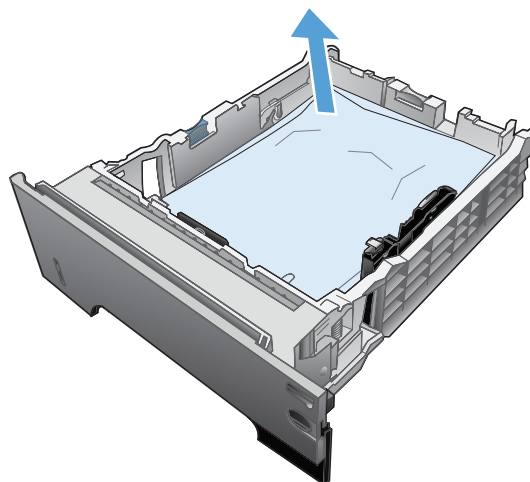

3. Vérifiez que le guide arrière du papier est réglé pour le bon format de papier. Si nécessaire, pincez le loquet de désenclenchement et placez le guide arrière du papier dans la bonne position. Il doit se mettre en place en émettant un clic.

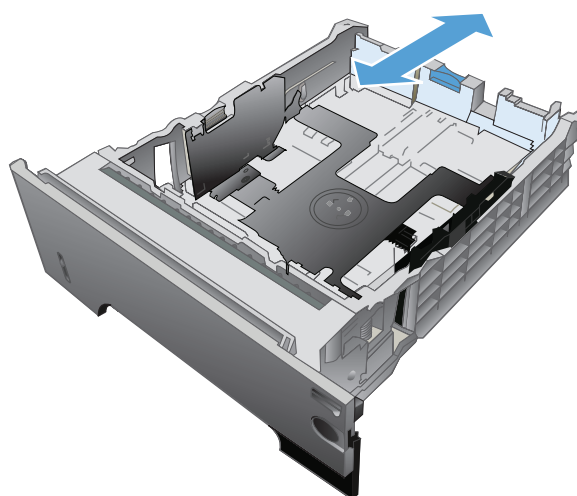

4. Chargez le papier dans le bac. Vérifiez que la pile de papier repose bien à plat (coins inclus) et qu'elle ne dépasse pas les indicateurs de hauteur maximale.

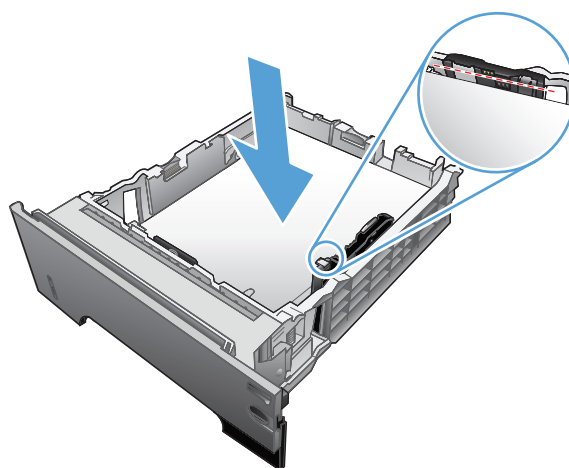

5. Réinsérez le bac, puis fermez-le.

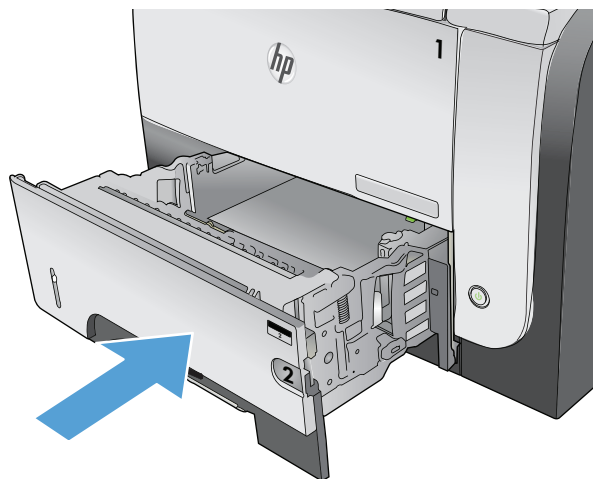

6. Appuyez sur le bouton d'ouverture de la porte avant.



7. Ouvrez la porte avant.



8. Retirez la cartouche d'encre.

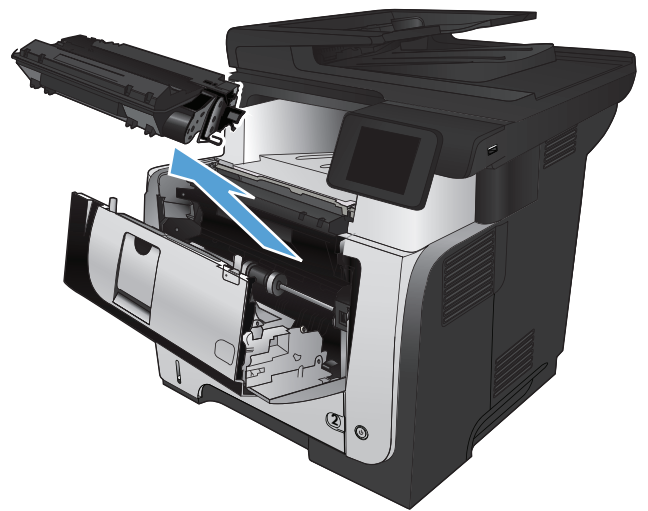

9. Levez les couvercles d'accès aux bourrages et retirez tout papier coincé.

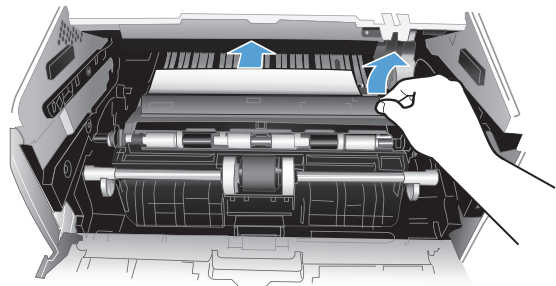

10. Réinsérez la cartouche de toner.

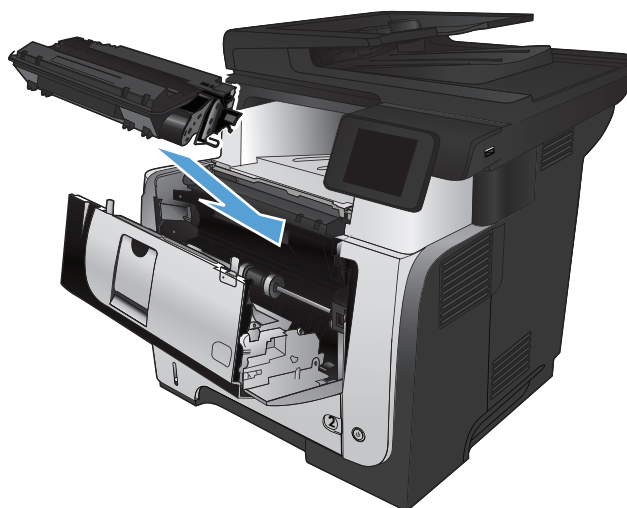

11. Fermez la porte avant.

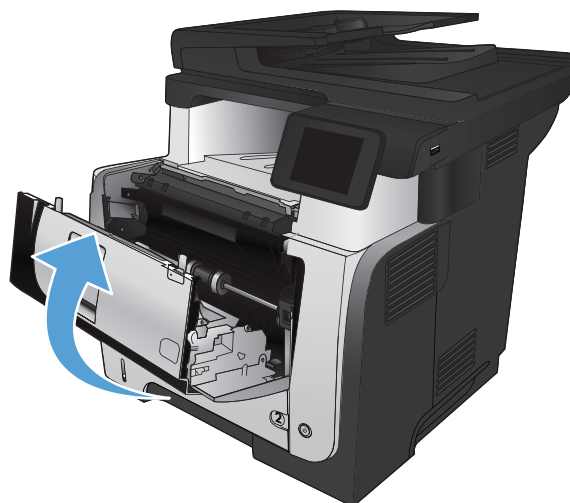

## Suppression des bouchages de l'unité de fusion

1. Appuyez sur le bouton d'ouverture de la porte avant.





2. Ouvrez la porte avant.

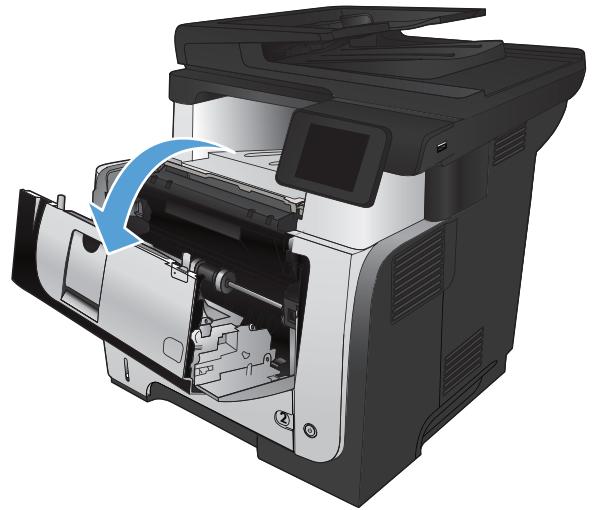

3. Retirez la cartouche d'encre.

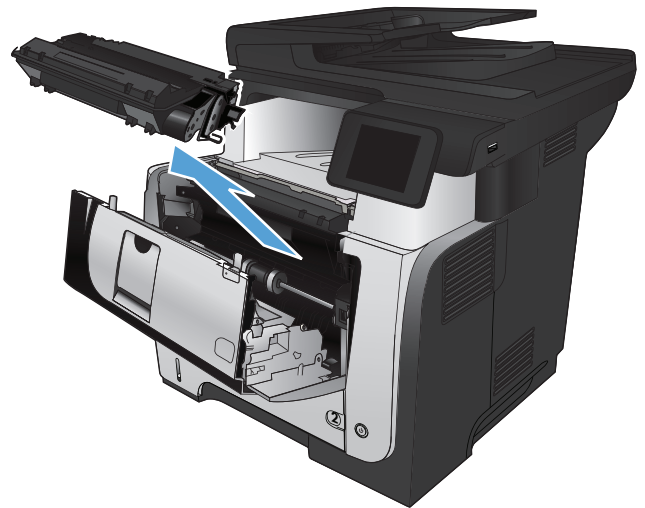

4. Levez les couvercles d'accès aux bourrages et retirez tout papier coincé.

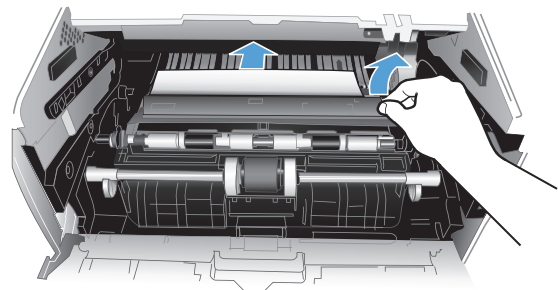

5. Réinsérez la cartouche de toner.

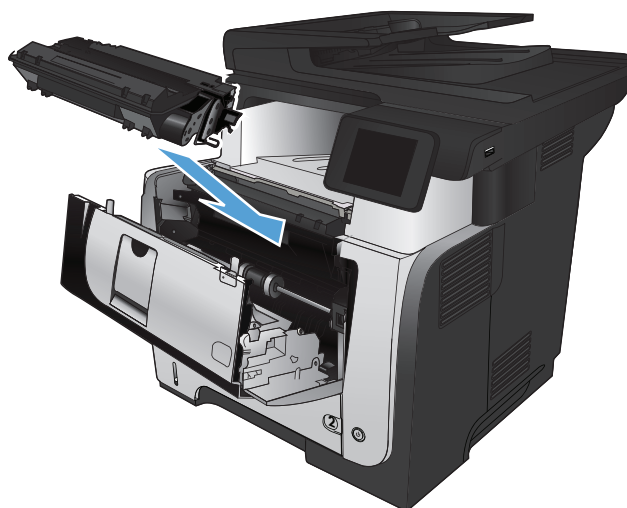

6. Fermez la porte avant.

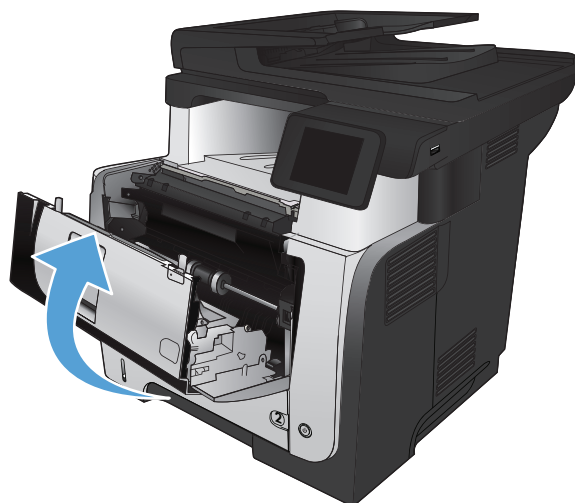

## Suppression des bouchages de l'unité d'impression recto verso

1. Retirez complètement le bac 2 du produit.

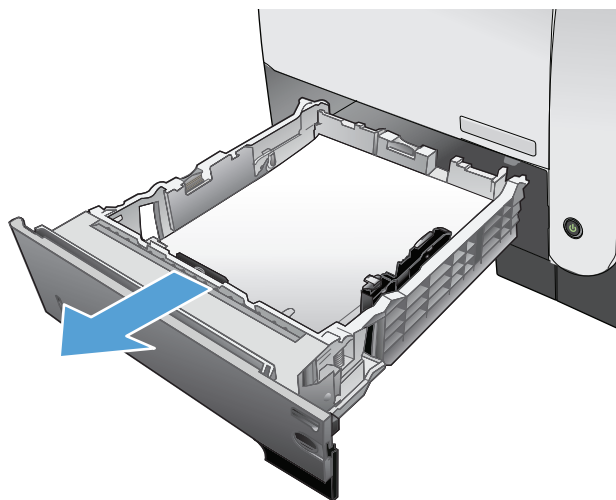

2. Appuyez sur le bouton vert pour libérer la plaque d'impression recto verso.

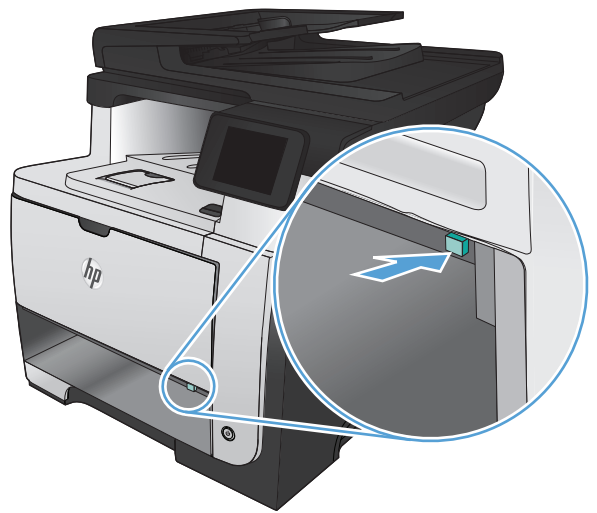

3. Retirez toute feuille de papier coincée.

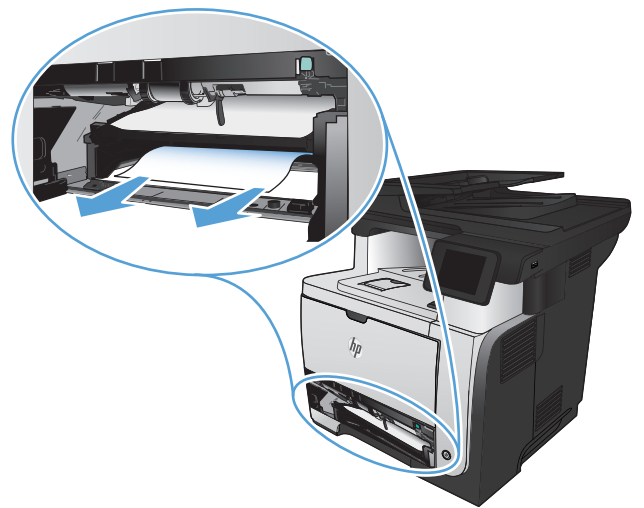

4. Fermez la plaque d'impression recto verso.

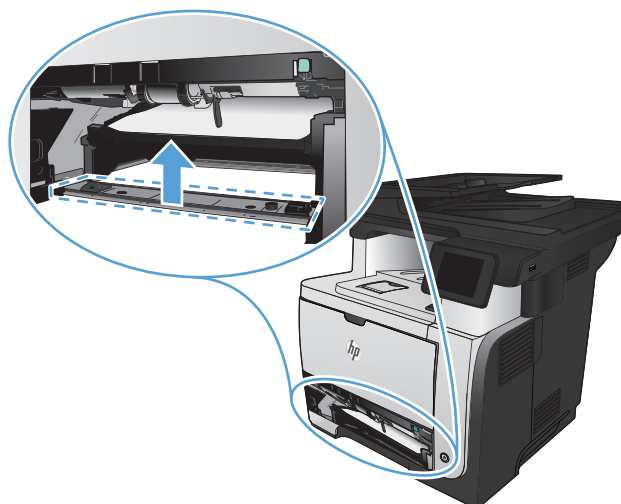

5. Réinsérez le bac 2.

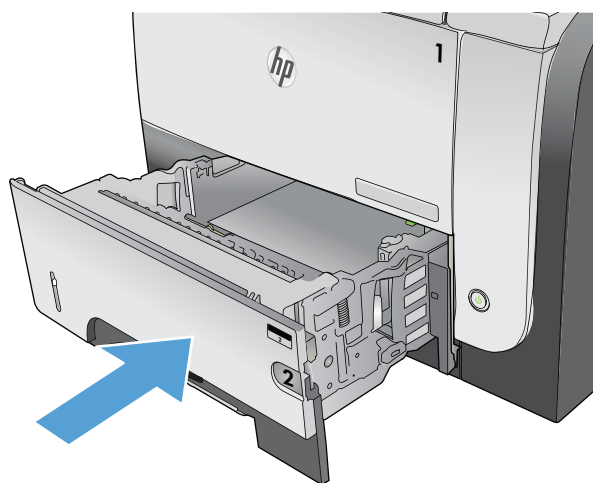

# Améliorer la qualité d'impression

- [Imprimer à partir d'un autre logiciel](#)
- [Configurer le paramètre de type de papier pour la tâche d'impression](#)
- [Vérifier l'état de la cartouche de toner](#)
- [Impression d'une page de nettoyage](#)
- [Inspecter visuellement la cartouche de toner](#)
- [Vérifier le papier et l'environnement d'impression](#)
- [Vérifier les paramètres EconoMode](#)
- [Essayer un autre pilote d'impression](#)

## Imprimer à partir d'un autre logiciel

Essayez d'imprimer à partir d'un autre logiciel. Si la page est correctement imprimée, le problème provient de l'application logicielle à partir de laquelle vous avez imprimé.

## Configurer le paramètre de type de papier pour la tâche d'impression

Vérifiez le paramètre de type de papier si vous imprimez à partir d'un logiciel et que les pages présentent l'un des problèmes suivants :

- traînées
- impressions incohérentes
- impression sombre
- papier gondolé
- points de toner éparpillés
- encre non fixée
- petites zones de toner manquant

## Vérifier le paramètre de type de papier (Windows)

1. Dans le logiciel, sélectionnez l'option **Imprimer**.
2. Sélectionnez le produit, puis cliquez sur le bouton **Propriétés** ou **Préférences**.
3. Cliquez sur l'onglet **Papier/Qualité**.
4. Dans la liste déroulante **Type de papier**, cliquez sur l'option **Plus....**
5. Développez la liste des options **Type** :.

6. Développez la catégorie de types de papier qui correspond le mieux à votre papier.
7. Sélectionnez l'option pour le type de papier que vous utilisez et cliquez sur le bouton **OK**.
8. Cliquez sur le bouton **OK** pour fermer la boîte de dialogue **Propriétés du document**. Dans la boîte de dialogue **Imprimer**, cliquez sur le bouton **OK** pour lancer la tâche d'impression.

## Vérifier le paramètre de type de papier (Mac OS X)

1. Cliquez sur le menu **Fichier**, puis sur l'option **Imprimer**.
2. Dans le menu **Imprimante**, sélectionnez ce produit.
3. Par défaut, le pilote d'impression affiche le menu **Copies et pages**. Ouvrez la liste déroulante des menus, puis cliquez sur le menu **Finition**.
4. Sélectionnez un type dans la liste déroulante **Type de support**.
5. Cliquez sur le bouton **Imprimer**.

## Vérifier l'état de la cartouche de toner

La page d'état des consommables fournit les informations suivantes :

- Pourcentage approximatif de la durée de vie restante d'une cartouche
- Estimation pages restantes
- Numéros de référence des toners HP
- Nombre de pages imprimées

Suivez la procédure ci-dessous pour imprimer la page d'état des consommables :

1. Sur l'écran d'accueil du panneau de commande, appuyez sur le bouton Consommables .
2. Appuyez sur le bouton **Rapport** pour imprimer la page d'état des consommables.

## Impression d'une page de nettoyage

1. Sur l'écran d'accueil du panneau de commande, appuyez sur le bouton Configuration .
2. Appuyez sur le menu **Service**.
3. Appuyez sur le bouton **Page de nettoyage**.
4. Chargez du papier au format Letter ou A4 ordinaire lorsque vous y êtes invité.
5. Appuyez sur le bouton **OK** pour commencer le processus de nettoyage.

Le produit imprime la première face, puis vous invite à retirer la page du bac de sortie pour la recharger dans le Bac 1, en conservant la même orientation. Attendez la fin de l'opération. Ignorez la page qui s'imprime.

## Inspecter visuellement la cartouche de toner

1. Retirez le toner du produit et vérifiez que la bande d'étanchéité est retirée.
2. Vérifiez si la puce mémoire n'est pas endommagée.
3. Examinez la surface du tambour d'imagerie vert sur la cartouche de toner.

**⚠ ATTENTION :** Ne touchez pas le tambour d'imagerie. Vous risquez de dégrader la qualité d'impression si vous y laissez des empreintes de doigts.

4. Si vous constatez des rayures, des empreintes de doigts ou tout autre dommage sur le tambour d'imagerie, remplacez le toner.
5. Si le tambour d'imagerie ne semble pas endommagé, secouez légèrement le toner plusieurs fois, puis réinstallez-le. Imprimez quelques pages pour vérifier si le problème est résolu.

## Vérifier le papier et l'environnement d'impression

### Utiliser du papier conforme aux spécifications HP

Utilisez un autre papier si vous rencontrez l'un des problèmes suivants :

- L'impression est trop claire ou semble fade dans certaines zones.
- Les pages imprimées présentent des résidus de toner.
- Les pages imprimées présentent des taches de toner.
- Les caractères imprimés semblent mal formés.
- Les pages imprimées sont gondolées.

Utilisez toujours un type et un grammage de papier pris en charge par le produit. Veillez également à respecter les consignes suivantes lorsque vous choisissez un papier :

- Utilisez un papier de bonne qualité et sans coupures, entailles, déchirures, taches, particules libres, poussière, plis, vides, agrafes ni bords froissés ou pliés.
- N'utilisez pas du papier qui a déjà servi pour une impression.
- Utilisez un papier conçu pour les imprimantes laser. N'utilisez pas un papier conçu exclusivement pour les imprimantes jet d'encre.
- Utilisez un papier qui n'est pas trop rugueux. L'utilisation d'un papier plus lisse permet généralement d'obtenir une meilleure qualité d'impression.

### Vérifier l'environnement du produit

Vérifiez que le produit fonctionne dans un environnement respectant les spécificités indiquées dans le Guide de garantie.

## Vérifier les paramètres EconoMode

HP ne recommande pas une utilisation permanente de la fonction EconoMode. Si la fonction EconoMode est employée de manière permanente, il est possible que l'encre survive aux composants mécaniques de la cartouche. Si la qualité d'impression commence à se dégrader et n'est plus acceptable, envisagez le remplacement du toner.

 **REMARQUE :** Cette fonctionnalité est disponible avec le pilote d'impression PCL 6 pour Windows. Si vous ne possédez pas le pilote correspondant, vous pouvez quand même activer cette fonctionnalité en utilisant le serveur Web intégré HP.

Suivez ces étapes si toute la page est trop foncée ou trop claire.

1. Dans le logiciel, sélectionnez l'option **Imprimer**.
2. Sélectionnez le produit, puis cliquez sur le bouton **Propriétés** ou **Préférences**.
3. Cliquez sur l'onglet **Papier/Qualité**, puis trouvez la zone **Qualité d'impression**.
4. Si toute la page est trop foncée, utilisez les paramètres suivants :
  - Sélectionnez l'option **600 ppp**.
  - Cochez la case **EconoMode** pour activer la fonction.

Si toute la page est trop claire, utilisez les paramètres suivants :

- Sélectionnez l'option **FastRes 1200**.
  - Décochez la case **EconoMode** pour désactiver la fonction.
5. Cliquez sur le bouton **OK** pour fermer la boîte de dialogue **Propriétés du document**. Dans la boîte de dialogue **Imprimer**, cliquez sur le bouton **OK** pour lancer la tâche d'impression.

## Essayer un autre pilote d'impression

Vous devrez peut-être utiliser un autre pilote d'imprimante si la page imprimée présente des lignes inattendues dans les graphiques, du texte manquant, des graphiques manquants, un formatage incorrect ou des polices de substitution.

---

### Pilote HP PCL 6

- Pilote d'impression par défaut. Ce pilote est installé automatiquement si vous n'en avez pas choisi d'autre.
  - Recommandé pour tous les environnements Windows
  - Offre la vitesse la plus rapide, la meilleure qualité d'impression et la meilleure prise en charge de fonctions pour la plupart des utilisateurs
  - Conçu pour être conforme avec l'interface Windows Graphic Device Interface (GDI) afin d'offrir la vitesse la plus rapide sur les environnements Windows
  - Peut ne pas être entièrement compatible avec les logiciels tiers ou personnalisés basés sur PCL 5
-



**Pilote HP UPD PS**

- Recommandé pour les impressions avec les logiciels Adobe® et autres logiciels qui présentent un très grand nombre d'objets graphiques
  - Offre la prise en charge de l'impression liée aux besoins d'émulation postscript ou de la police flash postscript.
- 

**Pilote HP UPD PCL 5**

- Recommandé pour les impressions de bureau sous Windows
  - Compatible avec les anciennes versions PCL et les anciens produits HP LaserJet
  - La meilleure option d'impression à partir de logiciels tiers ou personnalisés
  - La meilleure option pour une utilisation dans des environnements mixtes, qui exigent que le produit soit défini sur PCL 5 (UNIX, Linux, ordinateur central)
  - Conçu pour être utilisé dans des environnements Windows d'entreprise afin de fournir un seul pilote pour plusieurs modèles de produit
  - Particulièrement recommandé pour les impressions sur différents modèles de produits à partir d'un ordinateur portable Windows
- 

**HP UPD PCL 6**

- Recommandé pour l'impression sur tous les environnements Windows.
  - Fournit la vitesse d'impression, la qualité d'impression et le support des fonctions du produit les plus optimaux pour la plupart des utilisateurs
  - Développé pour s'aligner avec l'interface GDI (Graphic Device Interface) Windows pour la meilleure vitesse sur les environnements Windows.
  - Il peut ne pas être complètement compatible avec des solutions tierces et personnalisées basées sur PCL5
- 

Téléchargez d'autres pilotes d'imprimante sur le site Web suivant : [www.hp.com/go/ljmfpm521series\\_software](http://www.hp.com/go/ljmfpm521series_software).

## Améliorer la qualité de copie

- [Vérification que la vitre du scanner est dépourvue de saleté et de souillures](#)
- [Vérifier les paramètres du papier](#)
- [Optimiser pour le texte ou les images](#)
- [Copie bord à bord](#)
- [Nettoyez les rouleaux et le tampon de séparation du bac d'alimentation.](#)

## Vérification que la vitre du scanner est dépourvue de saleté et de souillures

Avec le temps, des traces de résidus peuvent s'accumuler sur la vitre du scanner et sur le support blanc en plastique, ce qui peut avoir un impact sur les performances. Suivez la procédure ci-dessous pour nettoyer le scanner.

1. Appuyez sur le bouton Alimentation pour mettre le produit hors tension, puis débranchez le cordon d'alimentation de la prise électrique.

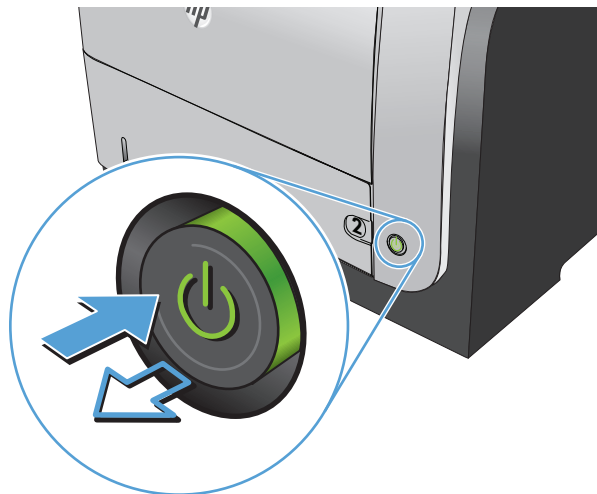

2. Ouvrez le capot du scanner.

3. Nettoyez la vitre du scanner, la bande de numérisation du bac d'alimentation et le support blanc en plastique à l'aide d'un chiffon doux ou d'une éponge légèrement imbibée d'un produit pour vitres non abrasif.

**ATTENTION :** N'utilisez jamais de produits abrasifs, d'acétone, de benzène, d'ammoniaque, d'éthylène ou de tétrachlorure de carbone sur le produit, vous risqueriez de l'endommager. Ne versez pas de liquide directement sur la vitre ou le plateau. Il risquerait de s'infiltrer et d'endommager le produit.



4. Essuyez la vitre et le support blanc en plastique avec une peau de chamois ou d'une éponge en cellulose afin d'éviter les traces.
5. Branchez le cordon d'alimentation à une prise, puis appuyez sur le bouton Alimentation pour allumer le produit.

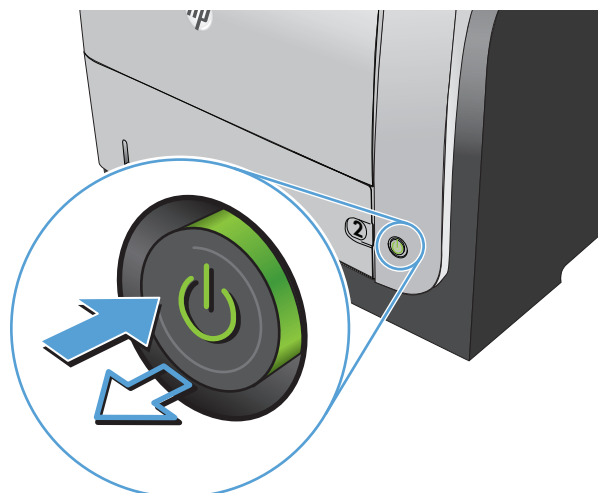

## Vérifier les paramètres du papier

1. Sur l'écran d'accueil du panneau de commande, appuyez sur le bouton **Copier**.
2. Appuyez sur le bouton **Paramètres**, puis accédez au bouton **Papier** et appuyez dessus.
3. Dans la liste de tailles de papier, appuyez sur le nom de la taille de papier qui se trouve dans le Bac 1.
4. Dans la liste de types de papier, appuyez sur le nom du type de papier qui se trouve dans le Bac 1.
5. Appuyez sur le bouton **Lancer copie** pour commencer la copie.

## Optimiser pour le texte ou les images

Vous pouvez choisir les paramètres de qualité de copie suivants :

- **Sélect. Auto** : Sélectionnez ce paramètre lorsque la qualité de la copie n'est pas importante. Il s'agit du paramètre par défaut.
- **Mixte** : Sélectionnez ce paramètre pour les documents contenant un mélange de texte et d'images.
- **Texte** : Sélectionnez ce paramètre pour les documents contenant principalement du texte.
- **Image** : Sélectionnez ce paramètre pour les documents contenant principalement des graphiques.

1. Chargez le document sur la vitre du scanner ou dans le chargeur de documents.

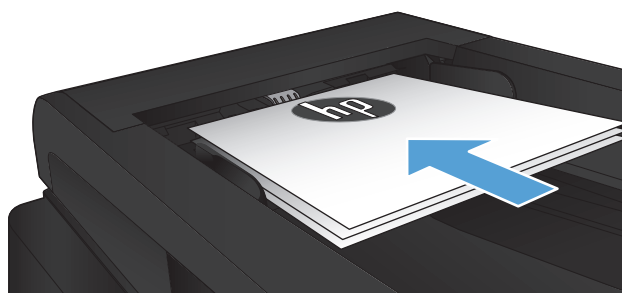

2. Sur l'écran d'accueil du panneau de commande, appuyez sur le bouton **Copier**.
3. Appuyez sur le bouton **Paramètres**, puis recherchez et appuyez sur le bouton **Optimiser**. Utilisez les boutons de direction pour faire défiler les options, puis appuyez sur l'une d'entre elles pour la sélectionner.
4. Appuyez sur le bouton **Lancer copie** pour commencer la copie.

## Copie bord à bord

Le produit ne peut pas imprimer entièrement en pleine page. La page comprend une bordure non imprimable de 4 mm.

### Éléments à prendre en compte pour l'impression et la numérisation de documents aux bords coupés :

- Lorsque l'original est plus petit que le format de copie, déplacez-le de 4 mm par rapport au coin indiqué par l'icône sur le scanner. Effectuez la copie ou la numérisation dans cette position.
- Lorsque la taille de l'original correspond à la taille voulue pour votre impression, utilisez la fonction **Réduction/Agrand.** pour réduire l'image de sorte que la copie ne soit pas rognée.

## Nettoyez les rouleaux et le tampon de séparation du bac d'alimentation.

Si des problèmes de traitement du papier, par exemple des bourrages ou l'introduction de plusieurs pages simultanément, surviennent dans le bac d'alimentation du produit, nettoyez les rouleaux du bac d'alimentation et le tampon de séparation.

1. Ouvrez le capot du bac d'alimentation.

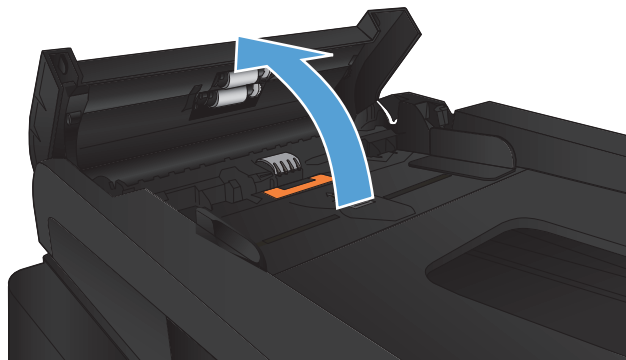

2. Utilisez un tissu humide non pelucheux pour essuyer les rouleaux d'entraînement et le tampon de séparation afin de les nettoyer.

**ATTENTION :** N'utilisez jamais de produits abrasifs, d'acétone, de benzène, d'ammoniaque, d'éthylène ou de tétrachlorure de carbone sur le produit, vous risqueriez de l'endommager. Ne versez pas de liquide directement sur la vitre ou le plateau. Il risquerait de s'infiltrer et d'endommager le produit.

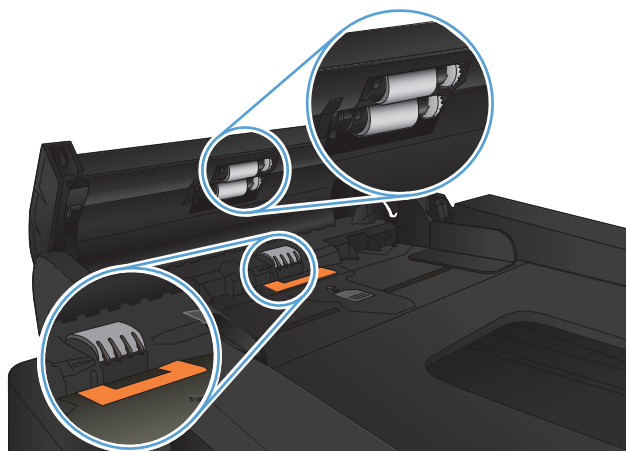

3. Fermez le capot du bac d'alimentation.

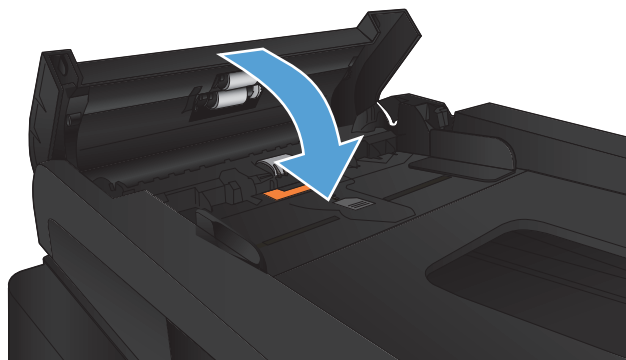

# Améliorer la qualité de la numérisation

- [Vérification que la vitre du scanner est dépourvue de saleté et de souillures](#)
- [Nettoyez les rouleaux et le tampon de séparation du bac d'alimentation.](#)

## Vérification que la vitre du scanner est dépourvue de saleté et de souillures

Avec le temps, des traces de résidus peuvent s'accumuler sur la vitre du scanner et sur le support blanc en plastique, ce qui peut avoir un impact sur les performances. Suivez la procédure ci-dessous pour nettoyer le scanner.

1. Appuyez sur le bouton Alimentation pour mettre le produit hors tension, puis débranchez le cordon d'alimentation de la prise électrique.

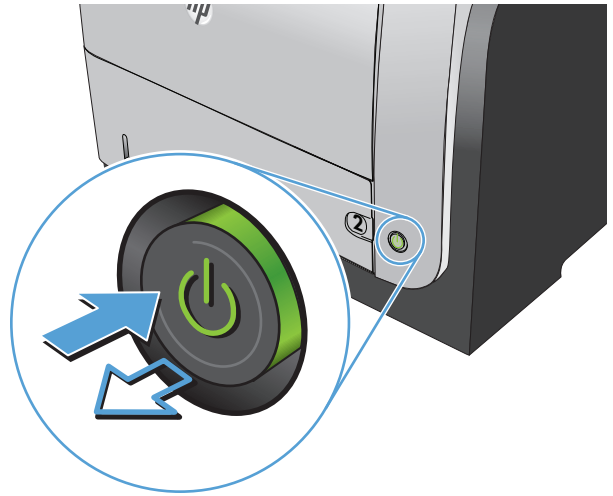

2. Ouvrez le capot du scanner.
3. Nettoyez la vitre du scanner, la bande de numérisation du bac d'alimentation et le support blanc en plastique à l'aide d'un chiffon doux ou d'une éponge légèrement imbibée d'un produit pour vitres non abrasif.

**ATTENTION :** N'utilisez jamais de produits abrasifs, d'acétone, de benzène, d'ammoniaque, d'éthylène ou de tétrachlorure de carbone sur le produit, vous risqueriez de l'endommager. Ne versez pas de liquide directement sur la vitre ou le plateau. Il risquerait de s'infiltrer et d'endommager le produit.

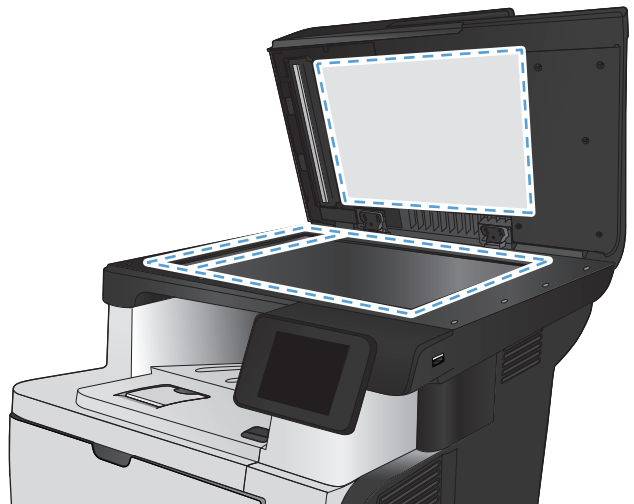

4. Essuyez la vitre et le support blanc en plastique avec une peau de chamois ou d'une éponge en cellulose afin d'éviter les traces.
5. Branchez le cordon d'alimentation à une prise, puis appuyez sur le bouton Alimentation pour allumer le produit.

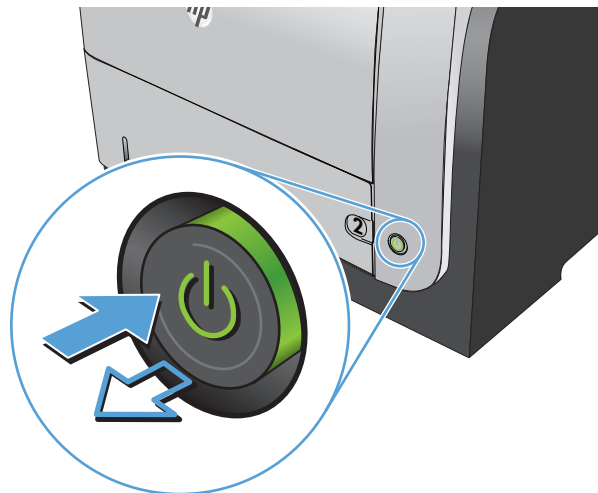

## Nettoyez les rouleaux et le tampon de séparation du bac d'alimentation.

Si des problèmes de traitement du papier, par exemple des bourrages ou l'introduction de plusieurs pages simultanément, surviennent dans le bac d'alimentation du produit, nettoyez les rouleaux du bac d'alimentation et le tampon de séparation.

1. Ouvrez le capot du bac d'alimentation.

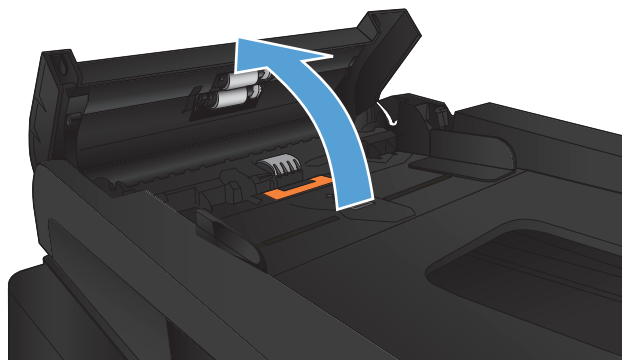

2. Utilisez un tissu humide non pelucheux pour essuyer les rouleaux d'entraînement et le tampon de séparation afin de les nettoyer.

**ATTENTION :** N'utilisez jamais de produits abrasifs, d'acétone, de benzène, d'ammoniaque, d'éthylène ou de tétrachlorure de carbone sur le produit, vous risqueriez de l'endommager. Ne versez pas de liquide directement sur la vitre ou le plateau. Il risquerait de s'infiltrer et d'endommager le produit.

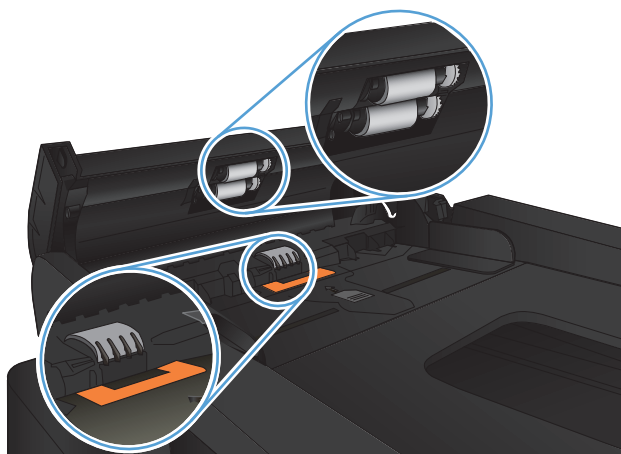

3. Fermez le capot du bac d'alimentation.

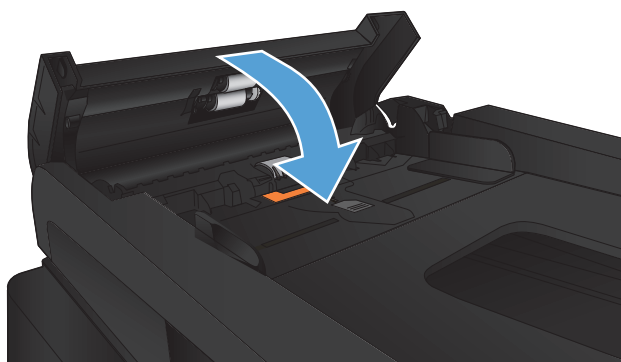



# Améliorer la qualité de télécopie

- [Vérification que la vitre du scanner est dépourvue de saleté et de souillures](#)
- [Vérifier le paramètre de résolution d'envoi de télécopie](#)
- [Vérifier le paramètre de correction d'erreur](#)
- [Envoyer vers un autre télécopieur](#)
- [Nettoyez les rouleaux et le tampon de séparation du bac d'alimentation.](#)
- [Vérifier le paramètre Ajuster à la page](#)
- [Vérifier le télécopieur de l'expéditeur](#)

## Vérification que la vitre du scanner est dépourvue de saleté et de souillures

Avec le temps, des traces de résidus peuvent s'accumuler sur la vitre du scanner et sur le support blanc en plastique, ce qui peut avoir un impact sur les performances. Suivez la procédure ci-dessous pour nettoyer le scanner.

1. Appuyez sur le bouton Alimentation pour mettre le produit hors tension, puis débranchez le cordon d'alimentation de la prise électrique.

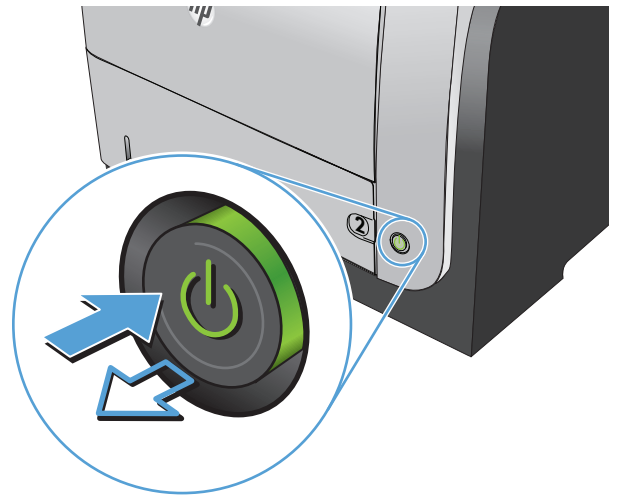

2. Ouvrez le capot du scanner.

3. Nettoyez la vitre du scanner, la bande de numérisation du bac d'alimentation et le support blanc en plastique à l'aide d'un chiffon doux ou d'une éponge légèrement imbibée d'un produit pour vitres non abrasif.

**ATTENTION :** N'utilisez jamais de produits abrasifs, d'acétone, de benzène, d'ammoniaque, d'éthylène ou de tétrachlorure de carbone sur le produit, vous risqueriez de l'endommager. Ne versez pas de liquide directement sur la vitre ou le plateau. Il risquerait de s'infiltrer et d'endommager le produit.

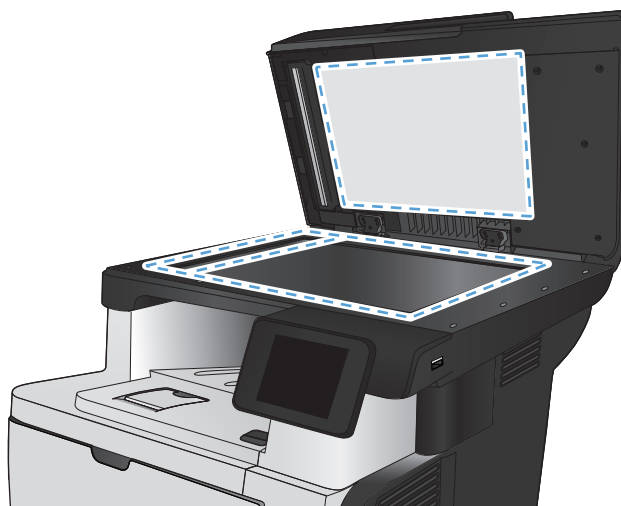

4. Essuyez la vitre et le support blanc en plastique avec une peau de chamois ou d'une éponge en cellulose afin d'éviter les traces.
5. Branchez le cordon d'alimentation à une prise, puis appuyez sur le bouton Alimentation pour allumer le produit.

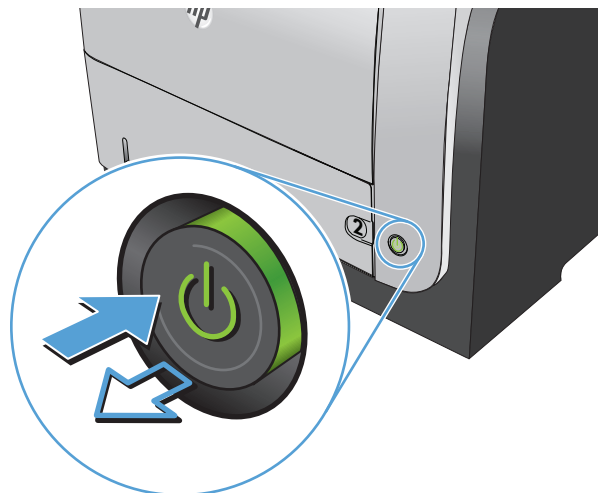

## Vérifier le paramètre de résolution d'envoi de télécopie

Si le produit n'a pas pu envoyer une télécopie car le télécopieur de destination ne répondait pas ou était occupé, il essaie de rappeler le numéro en fonction des options de renumérotation si occupé, de renumérotation en cas d'absence de réponse et de renumérotation en cas d'erreur de communication.

1. Sur l'écran d'accueil du panneau de commande, appuyez sur le bouton Configuration .
2. Appuyez sur le menu [Configuration du télécopieur](#).
3. Appuyez sur le menu [Configuration avancée](#).
4. Ouvrez le menu [Résolution télécopie](#).

## Vérifier le paramètre de correction d'erreur

En règle générale, le produit contrôle les signaux émis sur la ligne téléphonique au cours de l'envoi ou de la réception d'une télécopie. S'il détecte une erreur lors de la transmission et que le paramètre de correction d'erreurs est **Activé**, il peut demander qu'une partie de la télécopie soit renvoyée. La valeur usine par défaut pour la correction d'erreurs est **Activé**.

Ne désactivez ce paramètre que si vous rencontrez des problèmes d'envoi ou de réception des télécopies et que vous voulez passer outre les erreurs de transmission. La désactivation du paramètre peut se révéler utile si vous envoyez ou recevez des télécopies à l'étranger ou si vous utilisez une connexion téléphonique par satellite.

1. Sur l'écran d'accueil du panneau de commande, appuyez sur le bouton Configuration .
2. Appuyez sur le menu **Service**.
3. Appuyez sur le menu **Service télécopie**.
4. Appuyez sur le bouton **Correct. erreur**, puis sur le bouton **Activé**.

## Envoyer vers un autre télécopieur

Envoyez la tâche de télécopie vers un autre télécopieur pour vérifier si la réception de la tâche par une autre machine est réussie.

## Nettoyez les rouleaux et le tampon de séparation du bac d'alimentation.

Si des problèmes de traitement du papier, par exemple des bourrages ou l'introduction de plusieurs pages simultanément, surviennent dans le bac d'alimentation du produit, nettoyez les rouleaux du bac d'alimentation et le tampon de séparation.

1. Ouvrez le capot du bac d'alimentation.

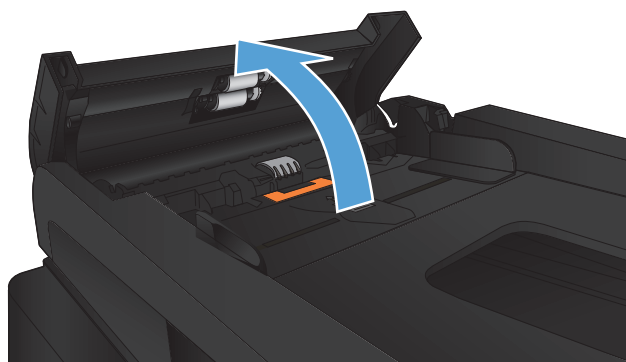

2. Utilisez un tissu humide non pelucheux pour essuyer les rouleaux d'entraînement et le tampon de séparation afin de les nettoyer.

**ATTENTION :** N'utilisez jamais de produits abrasifs, d'acétone, de benzène, d'ammoniaque, d'éthylène ou de tétrachlorure de carbone sur le produit, vous risqueriez de l'endommager. Ne versez pas de liquide directement sur la vitre ou le plateau. Il risquerait de s'infiltrer et d'endommager le produit.

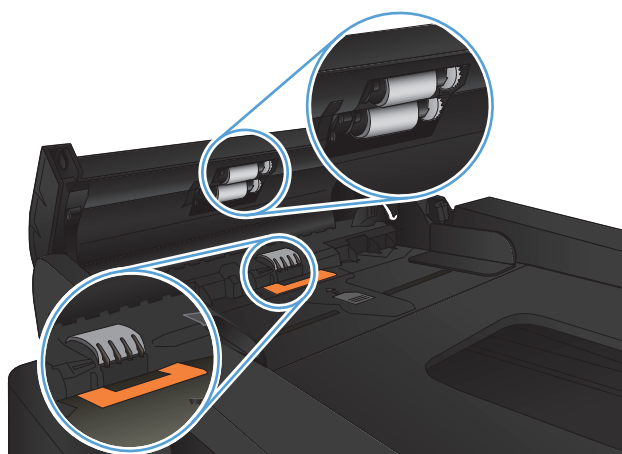

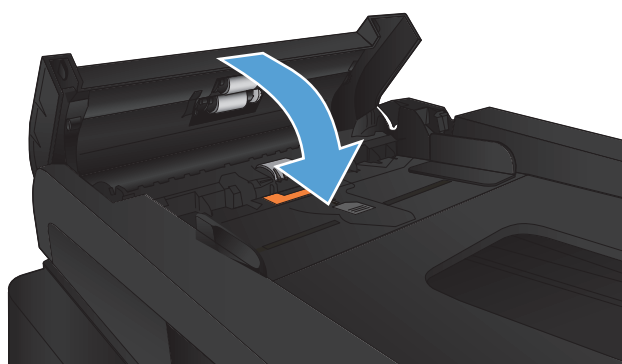

3. Fermez le capot du bac d'alimentation.



## Vérifier le paramètre Ajuster à la page

Si le produit a imprimé une tâche de télécopie en dehors de la page, activez la fonctionnalité Ajuster à la page sur le panneau de commande du produit.

 **REMARQUE :** Assurez-vous que le paramètre de format de papier par défaut correspond au format du papier chargé dans le bac.

1. Sur l'écran d'accueil du panneau de commande, appuyez sur le bouton Configuration .
2. Appuyez sur le menu [Configuration du télécopieur](#).
3. Appuyez sur le menu [Configuration avancée](#).
4. Appuyez sur les boutons [Adapter à la page](#), puis [Activé](#).

## Vérifier le télécopieur de l'expéditeur

Demandez à l'expéditeur d'assombrir le paramètre de contraste sur le télécopieur d'envoi et de réexpédier la télécopie.

# Le produit n'imprime pas ou imprime lentement

## Le produit n'imprime pas

Si le produit n'imprime pas du tout, essayez les solutions suivantes.

1. Assurez-vous que le produit est sous tension et que le panneau de commande indique qu'il est prêt.
  - Si le panneau de commande n'indique pas que le produit est prêt, redémarrez le produit.
  - Si le panneau de commande indique que le produit est prêt, essayez de renvoyer la tâche.
2. Si le panneau de commande indique que le produit rencontre une erreur, résolvez le problème et essayez de renvoyer la tâche.
3. Assurez-vous que les câbles sont connectés correctement. Si le produit est connecté à un réseau, vérifiez les points suivants :
  - Vérifiez le voyant en regard de la connexion réseau sur le produit. Le voyant est vert lorsque le réseau est actif.
  - Assurez-vous que vous utilisez un câble réseau et non un cordon téléphonique pour vous connecter au réseau.
  - Assurez-vous que le routeur, concentrateur ou commutateur réseau est sous tension et qu'il fonctionne correctement.
4. Installez le logiciel HP à partir du CD fourni avec le produit. L'utilisation de pilotes d'imprimante génériques peut différer l'effacement des tâches de la liste d'attente d'impression.
5. Sur l'ordinateur, dans la liste d'imprimantes, cliquez avec le bouton droit sur le nom de ce produit, cliquez ensuite sur **Propriétés**, puis ouvrez l'onglet **Ports**.
  - Si vous utilisez un câble réseau pour vous connecter au réseau, assurez-vous que le nom de l'imprimante indiqué dans l'onglet **Ports** correspond au nom du produit indiqué dans la page de configuration du produit.
  - Si vous utilisez un câble USB et que vous vous connectez à un réseau sans fil, vérifiez que la case en regard de **Port d'imprimante virtuelle pour USB** est cochée.
6. Si un système de pare-feu personnel est installé sur l'ordinateur, il peut bloquer la communication avec le produit. Essayez de désactiver temporairement le pare-feu pour savoir s'il est à l'origine du problème.
7. Si l'ordinateur ou le produit est connecté à un réseau sans fil, une qualité de signal faible ou des interférences peuvent différer les tâches d'impression.

## L'imprimante imprime lentement

Si le produit imprime mais semble fonctionner lentement, essayez les solutions suivantes.

- 1.** Assurez-vous que l'ordinateur est conforme à la configuration minimale requise pour ce produit. Pour obtenir la liste des spécifications, rendez-vous sur le site Web suivant : [www.hp.com/support/ljmfpm521series](http://www.hp.com/support/ljmfpm521series).
- 2.** Lorsque vous configurez le produit pour imprimer sur certains types de papier, du papier épais par exemple, le produit imprime plus lentement afin d'appliquer correctement le toner sur le papier. Si le paramètre de type de papier ne correspond pas au type de papier utilisé, remplacez-le par le type de papier approprié.
- 3.** Si l'ordinateur ou le produit est connecté à un réseau sans fil, une qualité de signal faible ou des interférences peuvent différer les tâches d'impression.

# Résolution des problèmes d'impression directe par clé USB

- [Le menu Clé USB ne s'ouvre pas lorsque vous insérez la clé USB](#)
- [Le fichier ne s'imprime pas à partir de la clé USB](#)
- [Le fichier que vous voulez imprimer ne figure pas dans le menu Clé USB à mémoire flash](#)

## Le menu Clé USB ne s'ouvre pas lorsque vous insérez la clé USB

1. Vous utilisez peut-être une clé USB ou un système de fichiers que le produit ne prend pas en charge. Enregistrez les fichiers sur une clé USB standard qui utilise des systèmes de fichiers FAT (File Allocation Table, table d'allocation de fichier). Le produit prend en charge les accessoires de stockage USB FAT12, FAT16 et FAT32.
2. Si un autre menu est déjà ouvert, fermez-le puis réinsérez la clé USB.
3. La clé USB peut être composée de plusieurs partitions. (Certains fabricants de clés USB installent un logiciel sur la clé qui crée des partitions, comme sur un CD.) Reformatez la clé USB pour supprimer les partitions ou utilisez une autre clé USB.
4. La clé USB peut avoir une consommation électrique supérieure à celle que le produit est en mesure de fournir.
  - a. Retirez la clé USB.
  - b. Mettez le produit hors tension, puis de nouveau sous tension.
  - c. Utilisez une clé USB possédant sa propre alimentation ou à faible consommation.
5. La clé USB peut ne pas fonctionner correctement.
  - a. Retirez la clé USB.
  - b. Mettez le produit hors tension, puis de nouveau sous tension.
  - c. Essayez d'imprimer à partir d'une autre clé USB.

## Le fichier ne s'imprime pas à partir de la clé USB

1. Assurez-vous que du papier est chargé.
2. Vérifiez s'il y a des messages sur le panneau de commande. Si la page se coince dans le produit, supprimez le bourrage.

## Le fichier que vous voulez imprimer ne figure pas dans le menu Clé USB à mémoire flash

1. Vous essayez peut-être d'imprimer un fichier que la fonction d'impression USB ne prend pas en charge. Le produit prend en charge les types de fichier PDF et JPEG.
2. Il y a peut-être trop de fichiers dans un seul dossier de la clé USB. Réduisez le nombre de fichiers dans le dossier en les déplaçant vers des sous-dossiers.
3. Vous utilisez peut-être un ensemble de caractères pour le nom du fichier que le produit ne prend pas en charge. Dans ce cas, le produit remplace les noms de fichier par des caractères d'un ensemble de caractères différent. Renommez les fichiers en utilisant des caractères ASCII.



# Résolution des problèmes de télécopie

- [Liste de vérification de résolution des problèmes de télécopie](#)
- [Réaliser un test de télécopie](#)
- [Rapport suivi de télécopie](#)
- [Impression du rapport des erreurs de télécopie](#)
- [Configuration du mode de correction des erreurs de télécopie](#)
- [Réduction de la vitesse de télécopie](#)
- [Résoudre les problèmes d'envoi de télécopies](#)
- [Résoudre les problèmes de réception de télécopies](#)
- [Résolution de problèmes généraux de télécopie](#)

## Liste de vérification de résolution des problèmes de télécopie

- Il y a plusieurs solutions possibles. Après chaque action recommandée, réessayez d'envoyer la télécopie pour voir si le problème est résolu.
  - Pour obtenir de meilleurs résultats lorsque vous résolvez un problème lié au télécopieur, assurez-vous que la ligne partant du produit est directement branchée à la prise téléphonique murale. Déconnectez tous les autres périphériques qui sont connectés au produit.
1. Vérifiez que le cordon téléphonique est branché au port approprié à l'arrière du produit.
  2. Vérifiez la ligne téléphonique en utilisant le test du télécopieur.
    - a. Dans l'écran Accueil du panneau de commande du produit, appuyez sur le bouton Configuration , puis sur le menu [Service](#).
    - b. Sélectionnez le menu [Service télécopie](#).
    - c. Sélectionnez l'option [Lancer test télécopie](#). Le produit imprime un rapport de test du télécopieur.

Le rapport contient un des résultats possibles suivants :

- **Succès** : le rapport contient tous les paramètres de télécopies actuels à examiner.
- **Echec** : Le rapport indique la nature de l'erreur et contient des suggestions sur la marche à suivre pour résoudre le problème.

3. Vérifiez que le micrologiciel du produit est le plus récent :
  - a. Imprimez une page de configuration à partir du menu **Rapports** du panneau de commande pour obtenir le code de date actuel du micrologiciel.
  - b. Accédez au site [www.hp.com](http://www.hp.com).
    1. Cliquez sur le lien **support & drivers** (assistance et pilotes).
    2. Cliquez sur l'option du lien **Download drivers and software and firmware (Télécharger les pilotes et le logiciel et le micrologiciel)**.
    3. Dans la case **Pour le produit**, tapez le numéro de modèle du produit et cliquez sur le bouton **OK**.
    4. Cliquez sur le lien qui correspond à votre système d'exploitation.
    5. Parcourez la section Firmware (Micrologiciel) du tableau.
      - Si la version de la liste correspond à celle de la page de configuration, cela signifie que vous disposez de la dernière version.
      - Si les versions sont différentes, téléchargez le fichier de mise à niveau du micrologiciel et mettez le produit à niveau en suivant les instructions à l'écran.



**REMARQUE :** Le produit doit être connecté à un ordinateur ayant un accès à internet pour mettre à niveau le micrologiciel.

- Renvoyez la télécopie.
4. Vérifiez que le télécopieur était configuré lors de l'installation du logiciel du produit.

A partir de l'ordinateur, dans le dossier du programme HP, exécutez l'utilitaire de configuration du télécopieur.
  5. Vérifiez que le service téléphonique prend en charge le module de télécopie analogique.
    - Si vous utilisez ISDN ou PBX numérique, contactez votre fournisseur de services pour savoir comment configurer une ligne de télécopie analogique.
    - Si vous utilisez un service de VoIP, définissez le paramètre **Vitesse de télécopie** sur **Lente (V. 29)** à partir du panneau de commande. Demandez si votre fournisseur de services prend en charge la fonctionnalité de télécopie à la vitesse de modem de télécopie recommandée. Un adaptateur peut être nécessaire pour certaines sociétés.
    - Si vous utilisez un service DSL, assurez-vous qu'un filtre est inclus dans la connexion de la ligne téléphonique au produit. Contactez le fournisseur de service DSL ou achetez un filtre DSL si vous n'en avez pas. Si un filtre DSL est installé, il peut être défectueux ; essayez-en un autre.
  6. Si l'erreur persiste, vous pourrez trouver des solutions plus détaillées dans les sections qui suivent.

## Réaliser un test de télécopie

À partir du panneau de commande du produit, il est possible d'exécuter un test qui fournit des informations sur les paramètres de télécopie du produit.

1. Sur l'écran d'accueil du panneau de commande, appuyez sur le bouton Configuration .
2. Ouvrez les menus suivants :
  - [Service](#)
  - [Service télécopie](#)
3. Appuyez sur le bouton [Lancer test télécopie](#) pour commencer le test. Le produit imprime une page de test qui montre les résultats au test.

## Rapport suivi de télécopie

Un rapport suivi de télécopie T.30 comporte des informations qui peuvent vous aider à résoudre des problèmes de transmission de télécopies. Si vous faites appel à HP pour résoudre ces problèmes, imprimez un rapport de suivi T.30 avant d'appeler.

1. Sur l'écran d'accueil du panneau de commande, appuyez sur le bouton Configuration .
2. Appuyez sur le menu [Service](#).
3. Appuyez sur le menu [Service télécopie](#).
4. Appuyez sur le bouton [Impr tracé T.30](#), puis sur le bouton [Maintenant](#).



**REMARQUE :** Cette procédure imprime un rapport sur la dernière tâche de télécopie, que cette dernière ait échoué ou pas. Sélectionnez le paramètre [Si erreur](#) pour générer un rapport relatif à toutes les tâches de télécopie qui ont échoué. Sélectionnez le paramètre [Fin de l'appel](#) pour générer un rapport pour toutes les tâches de télécopie.

## Impression du rapport des erreurs de télécopie

Pour imprimer les relevés et rapports de télécopie, procédez comme suit :

### Impression de tous les rapports de télécopie

Pour imprimer simultanément tous les rapports ci-dessous, procédez comme suit :

- Rapport dernier appel
  - Journal des activités de télécopie
  - Rapport de répertoire
  - Liste télécop. indésirables
  - Rapport de facturation (lorsque les codes de facturation sont activés)
  - Rapport de configuration
  - Page d'utilisation
1. Sur l'écran d'accueil du panneau de commande, appuyez sur le bouton [Fax](#).
  2. Appuyez sur le bouton [Menu Télécopie](#).
  3. Appuyez sur le bouton [Rapports de télécopie](#).
  4. Appuyez sur le bouton [Imprimer tous les rapports de télécopie](#).

## Impression de rapports de télécopie individuels

1. Sur l'écran d'accueil du panneau de commande, appuyez sur le bouton [Fax](#).
2. Appuyez sur le bouton [Menu Télécopie](#).
3. Appuyez sur le bouton [Rapports de télécopie](#).
4. Appuyez sur le nom du rapport que vous voulez imprimer.

## Configuration du rapport d'erreurs de télécopie

Un rapport d'erreurs de télécopie indique les erreurs de tâche rencontrées par le produit. Vous pouvez en définir l'impression après les événements suivants :

- Toutes les erreurs de télécopie (valeur par défaut)
- Erreur d'envoi de télécopie
- Erreur de réception de télécopie
- Jamais



**REMARQUE :** Avec cette option, vous n'aurez aucune indication permettant de savoir si la transmission de la télécopie a réussi, sauf si vous imprimez un journal d'activité de télécopie.

1. Sur l'écran d'accueil du panneau de commande, appuyez sur le bouton [Fax](#).
2. Appuyez sur le bouton [Menu Télécopie](#).
3. Appuyez sur le bouton [Rapports de télécopie](#).
4. Appuyez sur le bouton [Rapport d'erreurs téléc.](#), puis sur l'option d'impression à utiliser.

## Configuration du mode de correction des erreurs de télécopie

En règle générale, le produit contrôle les signaux émis sur la ligne téléphonique au cours de l'envoi ou de la réception d'une télécopie. S'il détecte une erreur lors de la transmission et que le paramètre de correction d'erreurs est [Activé](#), il peut demander qu'une partie de la télécopie soit renvoyée. La valeur usine par défaut pour la correction d'erreurs est [Activé](#).

Ne désactivez ce paramètre que si vous rencontrez des problèmes d'envoi ou de réception des télécopies et que vous voulez passer outre les erreurs de transmission. La désactivation du paramètre peut se révéler utile si vous envoyez ou recevez des télécopies à l'étranger ou si vous utilisez une connexion téléphonique par satellite.

1. Sur l'écran d'accueil du panneau de commande, appuyez sur le bouton [Configuration](#) .
2. Appuyez sur le menu [Service](#).
3. Appuyez sur le menu [Service télécopie](#).
4. Appuyez sur le bouton [Correct. erreur](#), puis sur le bouton [Activé](#).

## Réduction de la vitesse de télécopie

Le paramètre de vitesse de télécopie est le protocole de modem utilisé par le produit pour envoyer des télécopies. Il s'agit de la norme mondiale standard pour les modems à duplex intégral envoyant et recevant des données par ligne téléphonique à une vitesse pouvant atteindre 33 600 bits par seconde (bit/s). La valeur par défaut du paramètre de vitesse du télécopieur est [Rapide \(V.34\)](#).

Ne modifiez le paramètre que si vous rencontrez des difficultés pour l'envoi ou la réception de télécopies à partir d'un périphérique particulier. La diminution de la vitesse de télécopie peut se révéler utile si vous envoyez ou recevez des télécopies à l'étranger ou si vous utilisez une connexion téléphonique par satellite.

1. Sur l'écran d'accueil du panneau de commande, appuyez sur le bouton Configuration .
2. Appuyez sur le menu [Configuration du télécopieur](#).
3. Appuyez sur le menu [Configuration avancée](#).
4. Accédez au bouton [Vitesse de télécopie](#) et appuyez dessus, puis sélectionnez le paramètre de vitesse que vous souhaitez utiliser.



## Résoudre les problèmes d'envoi de télécopies

- [Un message d'erreur s'affiche sur l'écran du panneau de commande](#)
- [Le panneau de commande affiche un message Prête sans tentative d'envoi de la télécopie.](#)
- [Le panneau de commande affiche le message « Storing page 1 » \(Stockage de la page 1\) et ne va pas au-delà de ce message.](#)
- [Des télécopies peuvent être reçues mais pas envoyées.](#)
- [Le produit est protégé par mot de passe](#)
- [Impossible d'utiliser des fonctions de télécopie à partir du panneau de commande](#)
- [Impossible d'utiliser la numérotation rapide](#)
- [Impossible d'utiliser la numérotation de groupe](#)
- [Réception d'un message d'erreur enregistré de la part du téléphone de la société lors d'une tentative d'envoi de télécopie.](#)
- [Impossible d'envoyer une télécopie lorsqu'un téléphone est connecté au produit.](#)

## Un message d'erreur s'affiche sur l'écran du panneau de commande

### Le message Erreur de communication s'affiche

- Autorisez le produit à effectuer une nouvelle tentative d'envoi de la télécopie. Le renvoi réduit temporairement la vitesse de télécopie.
- Débranchez le cordon téléphonique de la prise murale, branchez un téléphone à la prise téléphonique murale et essayez de passer un appel. Branchez le cordon téléphonique du produit sur la prise d'une autre ligne téléphonique.

- Essayez un autre cordon téléphonique.
- A partir du panneau de commande, définissez l'option **Vitesse de télécopie** sur le paramètre **Moyenne (V.17)** ou **Lente (V.29)**.
  - a.** Sur l'écran d'accueil du panneau de commande, appuyez sur le bouton Configuration .
  - b.** Ouvrez le menu **Configuration du télécopieur**.
  - c.** Ouvrez le menu **Configuration avancée**.
  - d.** Ouvrez le menu **Vitesse de télécopie**.
  - e.** Sélectionnez le paramètre correct.
- Désactivez l'option **Correct. erreur**.
  - a.** Sur l'écran d'accueil du panneau de commande, appuyez sur le bouton Configuration .
  - b.** Ouvrez le menu **Service**.
  - c.** Ouvrez le menu **Service télécopie**.
  - d.** Ouvrez le menu **Correct. erreur**.
  - e.** Sélectionnez le paramètre **Eteint**.



**REMARQUE :** La désactivation de l'option **Correct. erreur** peut réduire la qualité de l'image.

- Si l'erreur persiste, contactez HP. Reportez-vous à la section [www.hp.com/support/ljmfpm521series](http://www.hp.com/support/ljmfpm521series) ou à la brochure d'assistance fournie avec le produit.

## Pas de tonalité

- Assurez-vous que le cordon téléphonique est branché au port approprié sur le produit.
- Assurez-vous que le cordon téléphonique partant du produit est branché directement sur la prise murale téléphonique.
- Recherchez une tonalité sur la ligne téléphonique à l'aide du bouton **Lancer télécopie**.
- Débranchez le cordon téléphonique de la prise murale, branchez un téléphone à la prise téléphonique murale et essayez de passer un appel vocal.
- Débranchez le cordon téléphonique du produit et de la prise murale, puis rebranchez-le.
- Vérifiez que vous utilisez le cordon téléphonique fourni avec le produit.
- Branchez le cordon téléphonique du produit sur la prise d'une autre ligne téléphonique.
- Vérifiez la ligne téléphonique en utilisant l'option **Lancer test télécopie** à partir du menu **Service** du panneau de commande.
  - a.** Sur l'écran d'accueil du panneau de commande, appuyez sur le bouton Configuration .
  - b.** Ouvrez le menu **Service**.

- c. Ouvrez le menu [Service télécopie](#).
- d. Sélectionnez l'élément [Lancer test télécopie](#).

### Le message **Le télécopieur est occupé s'affiche**

- Essayez d'envoyer à nouveau la télécopie.
- Appelez le destinataire pour vérifier que son télécopieur est allumé et prêt.
- Vérifiez que vous avez composé le numéro de télécopie correct.
- Recherchez une tonalité sur la ligne téléphonique à l'aide du bouton [Lancer télécopie](#).
- Assurez-vous que la ligne téléphonique fonctionne en débranchant le produit, en branchant un téléphone à la ligne téléphonique et en effectuant un appel vocal.
- Branchez le cordon téléphonique du produit sur la prise d'une autre ligne téléphonique et tentez d'envoyer à nouveau la télécopie.
- Essayez un autre cordon téléphonique.
- Envoyer la télécopie ultérieurement.
- Si l'erreur persiste, contactez HP. Reportez-vous à la section [www.hp.com/support/ljmfpm521series](http://www.hp.com/support/ljmfpm521series) ou à la brochure d'assistance fournie avec le produit.

### Le message **Pas de réponse du télécopieur s'affiche**

- Essayez de renvoyer la télécopie.
- Appelez le destinataire pour vérifier que son télécopieur est allumé et prêt.
- Vérifiez que vous avez composé le numéro de télécopie correct.
- Débranchez le cordon téléphonique de la prise murale, branchez un téléphone à la prise téléphonique murale et essayez de passer un appel vocal.
- Branchez le cordon téléphonique du produit sur la prise d'une autre ligne téléphonique.
- Essayez un autre cordon téléphonique.
- Assurez-vous que le cordon téléphonique de la prise de téléphone murale est branché au port de ligne (+☐).
- Vérifiez la ligne téléphonique en utilisant l'option [Lancer test télécopie](#) à partir du menu [Service](#) du panneau de commande.
  - a. Sur l'écran d'accueil du panneau de commande, appuyez sur le bouton Configuration .
  - b. Ouvrez le menu [Service](#).



- c. Ouvrez le menu [Service télécopie](#).
- d. Sélectionnez l'élément [Lancer test télécopie](#).
- Si l'erreur persiste, contactez HP. Reportez-vous à la section [www.hp.com/support/ljmfpm521series](http://www.hp.com/support/ljmfpm521series) ou à la brochure d'assistance fournie avec le produit.

### Bourrage dans bac d'alimentation

- Vérifiez que le papier répond aux spécifications de taille du produit. Le produit ne prend pas en charge les pages de plus de 381 mm pour la télécopie.
- Copiez ou imprimez l'original au format de papier Lettre, A4 ou Légal, puis renvoyez la télécopie.

### Le message **Stockage télécopie saturé s'affiche**

- Mettez le produit hors tension, puis sous tension.
- Imprimez les télécopies stockées qui n'ont pas été imprimées.
  - a. Appuyez sur le bouton [Fax](#), puis sur le bouton [Menu Télécopie](#).
  - b. Ouvrez le menu [Options de réception](#).
  - c. Sélectionnez l'élément [Imprimer télécopies privées](#).
  - d. Entrez le mot de passe lorsque le produit vous y invite.
- Supprimez les télécopies de la mémoire.
  - a. Sur l'écran d'accueil du panneau de commande, appuyez sur le bouton Configuration .
  - b. Ouvrez le menu [Service](#).
  - c. Ouvrez le menu [Service télécopie](#).
  - d. Sélectionnez l'élément [Eff tél stockées](#).
- Divisez la télécopie en plusieurs parties, puis envoyez-les individuellement.

### Erreur de scanner

- Vérifiez que le papier répond aux spécifications de taille du produit. Le produit ne prend pas en charge les pages de plus de 381 mm pour la télécopie.
- Copiez ou imprimez l'original au format de papier Lettre, A4 ou Légal, puis renvoyez la télécopie.

### Le panneau de commande affiche un message **Prête sans tentative d'envoi de la télécopie**.

- Vérifiez la présence d'erreur dans le journal d'activité de télécopie.
  - a. Appuyez sur le bouton [Fax](#), puis sur le bouton [Menu Télécopie](#).
  - b. Ouvrez le menu [Rapports de télécopie](#).

- c. Ouvrez le menu [Journal des activités de télécopie](#).
- d. Sélectionnez l'option [Imprimer relevé](#).
- Si un téléphone est connecté au produit, assurez-vous qu'il est raccroché.
- Déconnectez toutes les autres lignes qui relient le télécopieur et le produit.
- Branchez le produit directement à la prise téléphonique murale et renvoyez la télécopie.

## Le panneau de commande affiche le message « Storing page 1 » (Stockage de la page 1) et ne va pas au-delà de ce message.

- Supprimez les télécopies de la mémoire.
  - a. Sur l'écran d'accueil du panneau de commande, appuyez sur le bouton Configuration .
  - b. Ouvrez le menu [Service](#).
  - c. Ouvrez le menu [Service télécopie](#).
  - d. Sélectionnez l'élément [Eff tél stockées](#).

## Des télécopies peuvent être reçues mais pas envoyées.

Envoi de télécopie et rien ne se passe.

1. Recherchez une tonalité sur la ligne téléphonique à l'aide du bouton [Lancer télécopie](#).
2. Mettez le produit hors tension, puis sous tension.
3. A l'aide du panneau de commande ou de l'Utilitaire de configuration du télécopieur HP, configurez l'heure de la télécopie, sa date et les informations de l'en-tête.
  - a. Sur l'écran d'accueil du panneau de commande, appuyez sur le bouton Configuration .
  - b. Ouvrez le menu [Configuration du télécopieur](#).
  - c. Ouvrez le menu [Configuration de base](#).
  - d. Ouvrez le menu [En-tête de télécopie](#).
  - e. Entrez les paramètres corrects.
4. Vérifiez que tous les postes téléphoniques de la ligne sont bien raccrochées.
5. Si vous utilisez un service DSL, assurez-vous que la connexion à la ligne téléphonique du produit comporte un filtre passe-haut.

## Le produit est protégé par mot de passe

Si l'administrateur réseau a défini un mot de passe pour le produit, vous devez l'obtenir afin d'utiliser les fonctionnalités de télécopie du produit.

## Impossible d'utiliser des fonctions de télécopie à partir du panneau de commande

- Le produit est peut-être protégé par un mot de passe. Utilisez HP Embedded Web Server (Serveur Web intégré), le logiciel HP Toolbox ou le panneau de commande pour définir un mot de passe.
- Si vous ne connaissez pas le mot de passe du produit, contactez votre administrateur système.
- Vérifiez avec l'administrateur système que la fonctionnalité de télécopie n'a pas été désactivée.

## Impossible d'utiliser la numérotation rapide

- Vérifiez que le numéro de télécopie est valide.
- Si une ligne externe requiert un préfixe, désactivez l'option [Préfixe de numérotation](#) ou ajoutez le préfixe au code de numérotation rapide.
  - a. Sur l'écran d'accueil du panneau de commande, appuyez sur le bouton Configuration .
  - b. Ouvrez le menu [Configuration du télécopieur](#).
  - c. Ouvrez le menu [Configuration de base](#).
  - d. Ouvrez le menu [Préfixe de numérotation](#).
  - e. Sélectionnez le paramètre [Activé](#).

## Impossible d'utiliser la numérotation de groupe

- Vérifiez que le numéro de télécopie est valide.
- Si une ligne externe requiert un préfixe, désactivez l'option [Préfixe de numérotation](#) ou ajoutez le préfixe au code de numérotation rapide.
  - a. Sur l'écran d'accueil du panneau de commande, appuyez sur le bouton Configuration .
  - b. Ouvrez le menu [Configuration du télécopieur](#).
  - c. Ouvrez le menu [Configuration de base](#).
  - d. Ouvrez le menu [Préfixe de numérotation](#).
  - e. Sélectionnez le paramètre [Activé](#).
- Configurez toutes les entrées du groupe avec des entrées de numérotation rapide.
  - a. Ouvrez une entrée de numérotation rapide non utilisée.
  - b. Saisissez un numéro de télécopie pour la numérotation rapide.
  - c. Appuyez sur le bouton [OK](#) pour enregistrer la numérotation rapide.

## Réception d'un message d'erreur enregistré de la part du téléphone de la société lors d'une tentative d'envoi de télécopie.

- Assurez-vous que vous avez composé correctement le numéro de télécopie et que le service téléphonique n'est pas bloqué. Par exemple, certains services téléphoniques peuvent empêcher les appels longue distance.
- Si une ligne externe requiert un préfixe, désactivez l'option [Préfixe de numérotation](#) ou ajoutez le préfixe au code de numérotation rapide.
  - a. Sur l'écran d'accueil du panneau de commande, appuyez sur le bouton Configuration .
  - b. Ouvrez le menu [Configuration du télécopieur](#).
  - c. Ouvrez le menu [Configuration de base](#).
  - d. Ouvrez le menu [Préfixe de numérotation](#).
  - e. Sélectionnez le paramètre [Activé](#).



**REMARQUE :** Pour envoyer une télécopie sans préfixe, lorsque l'option [Préfixe de numérotation](#) est activée, envoyez la télécopie manuellement.

- Envoi d'une télécopie à un numéro international.
  - a. Si un préfixe est requis, composez manuellement le numéro de téléphone avec le préfixe.
  - b. Entrez un code pays/région avant de composer le numéro de téléphone.
  - c. Attendez les pauses lorsque vous écoutez la tonalité du téléphone.
  - d. Envoyez la télécopie manuellement à partir du panneau de commande.

## Impossible d'envoyer une télécopie lorsqu'un téléphone est connecté au produit.

- Assurez-vous que le téléphone est raccroché.
- Assurez-vous que le téléphone n'est pas utilisé pour un appel vocal pendant l'envoi d'une télécopie.
- Débranchez le téléphone de la ligne et essayez d'envoyer la télécopie.

## Résoudre les problèmes de réception de télécopies

- [Le télécopieur ne répond pas](#)
- [Un message d'erreur s'affiche sur l'écran du panneau de commande](#)
- [Une télécopie est reçue mais elle ne s'imprime pas.](#)
- [L'expéditeur reçoit un signal occupé](#)
- [Pas de tonalité](#)
- [Impossible d'envoyer ou de recevoir une télécopie sur une ligne PBX](#)



## Le télécopieur ne répond pas

### Le télécopieur a une ligne téléphonique dédiée

- Configurez l'option **Mode de réponse** sur **Automatique** à partir du panneau de commande.
  - a. Sur l'écran d'accueil du panneau de commande, appuyez sur le bouton Configuration .
  - b. Ouvrez le menu **Configuration du télécopieur**.
  - c. Ouvrez le menu **Configuration de base**.
  - d. Ouvrez le menu **Mode de réponse**.
  - e. Sélectionnez le paramètre **Automatique**.

### Un répondeur est connecté au produit.

- Configurez l'option **Mode de réponse** sur **Répondeur** et branchez le répondeur au port « téléphone ».
  - a. Sur l'écran d'accueil du panneau de commande, appuyez sur le bouton Configuration .
  - b. Ouvrez le menu **Configuration du télécopieur**.
  - c. Ouvrez le menu **Configuration de base**.
  - d. Ouvrez le menu **Mode de réponse**.
  - e. Sélectionnez le paramètre **Répondeur**.



Si le paramètre **Répondeur** n'est pas disponible, définissez l'option **Mode de réponse** sur **Automatique**.
- Configurez **Nombre de sonneries avant la réponse** sur au moins une sonnerie de plus que le nombre de sonneries configurées pour le répondeur.
  - a. Sur l'écran d'accueil du panneau de commande, appuyez sur le bouton Configuration .
  - b. Ouvrez le menu **Configuration du télécopieur**.
  - c. Ouvrez le menu **Configuration de base**.
  - d. Ouvrez le menu **Nombre de sonneries avant la réponse**.
  - e. Sélectionnez le paramètre correct.
- Branchez le répondeur au port « téléphone ».
- Si un combiné est connecté au produit, configurez l'option **Mode de réponse** sur **Télécopie/Tél.** pour router les appels vers le périphérique approprié. Lorsqu'il détecte un appel vocal, le produit émet une sonnerie qui vous invite à décrocher le combiné.
  - a. Sur l'écran d'accueil du panneau de commande, appuyez sur le bouton Configuration .
  - b. Ouvrez le menu **Configuration du télécopieur**.

- c. Ouvrez le menu [Configuration de base](#).
- d. Ouvrez le menu [Mode de réponse](#).
- e. Sélectionnez le paramètre [Télécopie/Tél..](#)

### Le paramètre **Mode de réponse** est configuré sur **Manuel**.

- Appuyez sur le bouton [Lancer télécopie](#) du panneau de commande.

### La messagerie vocale est disponible sur la ligne de télécopie

- Ajoutez un service de sonnerie distincte à votre ligne téléphonique et définissez le paramètre [Sonnerie distincte](#) sur le produit de sorte qu'il corresponde au modèle de sonnerie fourni par la compagnie téléphonique. Contactez la compagnie téléphonique pour en savoir plus.
  - a. Sur l'écran d'accueil du panneau de commande, appuyez sur le bouton Configuration .
  - b. Ouvrez le menu [Configuration du télécopieur](#).
  - c. Ouvrez le menu [Configuration de base](#).
  - d. Ouvrez le menu [Sonnerie distincte](#).
  - e. Sélectionnez le paramètre approprié.
- Achetez une ligne dédiée pour la télécopie.
- Configurez l'option [Mode de réponse](#) sur [Manuel](#).
  - a. Sur l'écran d'accueil du panneau de commande, appuyez sur le bouton Configuration .
  - b. Ouvrez le menu [Configuration du télécopieur](#).
  - c. Ouvrez le menu [Configuration de base](#).
  - d. Ouvrez le menu [Mode de réponse](#).
  - e. Sélectionnez le paramètre [Manuel](#).



**REMARQUE :** Vous devez être présent pour recevoir les télécopies.

### Le produit est connecté à un service téléphonique DSL.

- Vérifiez l'installation et les fonctions. Un modem DSL requiert l'utilisation d'un filtre sur la connexion de la ligne téléphonique au produit. Contactez votre fournisseur de service DSL pour obtenir un filtre DSL ou achetez-en un.
- Vérifiez que filtre est branché.
- Remplacez le filtre existant pour vous assurer qu'il n'est pas défaillant.

## Le produit utilise une fonction de télécopie sur IP ou un service de téléphonie VoIP

- Configurez l'option **Vitesse de télécopie** sur **Lente (V.29)** ou **Moyenne (V.17)**.
  - a. Sur l'écran d'accueil du panneau de commande, appuyez sur le bouton **Configuration** .
  - b. Ouvrez le menu **Configuration du télécopieur**.
  - c. Ouvrez le menu **Configuration avancée**.
  - d. Ouvrez le menu **Vitesse de télécopie**.
  - e. Sélectionnez le paramètre approprié.
- Contactez votre fournisseur de service pour vous assurer que la fonctionnalité de télécopie est prise en charge à la vitesse de télécopie recommandée. Un adaptateur peut être nécessaire pour certaines sociétés.

## Un message d'erreur s'affiche sur l'écran du panneau de commande

### Le message **Auc tél. détect.** s'affiche.

 **REMARQUE :** Cette erreur n'indique pas toujours un échec de télécopie. Si un appel vocal est adressé à un numéro de télécopie par erreur et que l'appelant raccroche, le message **Auc tél. détect.** s'affiche sur le panneau de commande.

- Demandez à l'expéditeur de renvoyer la télécopie.
- Assurez-vous que le cordon téléphonique partant du produit est branché sur la prise murale téléphonique.
- Essayez un autre cordon téléphonique.
- Branchez le cordon téléphonique du produit sur la prise d'une autre ligne téléphonique.
- Assurez-vous que la ligne téléphonique et la prise téléphonique murale sont actives en branchant un téléphone et en vérifiant s'il y a une tonalité.
- Assurez-vous que le cordon téléphonique est branché au port « ligne » sur le produit.
- Vérifiez la ligne téléphonique en effectuant un test de télécopie à partir du panneau de commande.
- Si l'erreur persiste, contactez HP. Reportez-vous à la section [www.hp.com/support/ljmfpm521series](http://www.hp.com/support/ljmfpm521series) ou à la brochure d'assistance fournie avec le produit.

### Le message **Erreur de communication** s'affiche

- Demandez à l'expéditeur de renvoyer une télécopie ou de l'envoyer ultérieurement lorsque les conditions de la ligne seront meilleures.
- Débranchez le cordon téléphonique de la prise murale, branchez un téléphone à la prise téléphonique murale et essayez de passer un appel. Branchez le cordon téléphonique du produit sur la prise d'une autre ligne téléphonique.
- Essayez un autre cordon téléphonique.

- Configurez l'option **Vitesse de télécopie** sur **Lente (V.29)** ou **Moyenne (V.17)**.
  - a. Sur l'écran d'accueil du panneau de commande, appuyez sur le bouton Configuration .
  - b. Ouvrez le menu **Configuration du télécopieur**.
  - c. Ouvrez le menu **Configuration avancée**.
  - d. Ouvrez le menu **Vitesse de télécopie**.
  - e. Sélectionnez le paramètre approprié.
- Désactivez la fonction **Correct. erreur** pour éviter une correction automatique des erreurs.

 **REMARQUE :** La désactivation de la fonction **Correct. erreur** peut réduire la qualité de l'image.

- a. Sur l'écran d'accueil du panneau de commande, appuyez sur le bouton Configuration .
  - b. Ouvrez le menu **Service**.
  - c. Ouvrez le menu **Service télécopie**.
  - d. Ouvrez le menu **Correct. erreur**.
  - e. Sélectionnez le paramètre **Eteint**.
- Imprimez le rapport **Journal des activités de télécopie** à partir du panneau de commande pour déterminer si l'erreur se produit avec un numéro de télécopie spécifique.
    - a. Appuyez sur le bouton **Fax**, puis sur le bouton **Menu Télécopie**.
    - b. Ouvrez le menu **Rapports de télécopie**.
    - c. Ouvrez le menu **Journal des activités de télécopie**.
    - d. Sélectionnez l'option **Imprimer relevé**.
  - Si l'erreur persiste, contactez HP. Reportez-vous à la section [www.hp.com/support/ljmfpm521series](http://www.hp.com/support/ljmfpm521series) ou à la brochure d'assistance fournie avec le produit.

### Le message **Stockage télécopie saturé s'affiche**

- Mettez le produit hors tension, puis sous tension.
- Imprimez toutes les télécopies et demandez à l'expéditeur de renvoyer la télécopie.
- Demandez à l'expéditeur de diviser la télécopie en plusieurs parties, puis de vous les envoyer sous forme de plusieurs tâches de télécopie.
- Assurez-vous que la résolution du télécopieur est définie sur **Photo** ou **Superfine**.
  - a. Sur l'écran d'accueil du panneau de commande, appuyez sur le bouton Configuration .
  - b. Ouvrez le menu **Configuration du télécopieur**.
  - c. Ouvrez le menu **Configuration avancée**.



- d. Ouvrez le menu [Résolution télécopie](#).
- e. Sélectionnez le paramètre approprié.
- Annulez toutes les tâches de télécopie ou supprimez les télécopies de la mémoire.

### Le message **Le télécopieur est occupé s'affiche**

- Le produit ne peut pas recevoir de télécopie lorsqu'il tente d'en envoyer une. Annulez l'envoi et tentez de l'envoyer ultérieurement.
- Autorisez le produit à effectuer une nouvelle tentative d'envoi de la télécopie.

### Une télécopie est reçue mais elle ne s'imprime pas.

#### La fonction **Réception privée est activée.**

- Lorsque la fonction [Réception privée](#) est activée, les télécopies reçues sont stockées en mémoire. Un mot de passe est requis pour imprimer les télécopies sauvegardées.
- Entrez le mot de passe pour imprimer une télécopie. Si vous ne connaissez pas le mot de passe, contactez l'administrateur système du produit.

---

 **REMARQUE :** Des problèmes de mémoire peuvent survenir si les télécopies ne sont pas imprimées. Le produit ne répondra pas si la mémoire est pleine.

---

### L'expéditeur reçoit un signal occupé

#### Un combiné est connecté au produit.

- Vérifiez que le téléphone est raccroché.
- Configurez l'option [Mode de réponse](#) de sorte qu'elle corresponde à la configuration du produit.
  - a. Sur l'écran d'accueil du panneau de commande, appuyez sur le bouton Configuration .
  - b. Ouvrez le menu [Configuration du télécopieur](#).
  - c. Ouvrez le menu [Configuration de base](#).
  - d. Ouvrez le menu [Mode de réponse](#).
  - e. Sélectionnez la configuration qui correspond à celle du produit.

Configurez l'option [Mode de réponse](#) sur [Télécopie/Tél.](#) afin de recevoir automatiquement des télécopies. Le paramètre [Télécopie/Tél.](#) détecte automatiquement si la transmission entrante est une télécopie ou un appel vocal et route l'appel vers le périphérique approprié.

## Un séparateur de ligne téléphonique est utilisé.

- Si vous utilisez un séparateur de ligne téléphonique, enlevez-le et configurez le téléphone en aval.
- Vérifiez que le téléphone est raccroché.
- Assurez-vous que le téléphone n'est pas utilisé pour un appel vocal pendant l'envoi d'une télécopie.

## Pas de tonalité

- Si vous utilisez un séparateur de ligne téléphonique, enlevez-le et configurez le téléphone en aval.

## Impossible d'envoyer ou de recevoir une télécopie sur une ligne PBX

- Si vous utilisez une ligne téléphonique PBX, contactez votre administrateur PBX pour configurer une ligne de télécopie analogique pour votre produit.

## Résolution de problèmes généraux de télécopie

- [L'envoi des télécopies est lent](#)
- [La qualité de la télécopie est mauvaise](#)
- [La télécopie s'interrompt ou imprime sur deux pages](#)

## L'envoi des télécopies est lent

Le télécopieur rencontre des problèmes de qualité sur la ligne téléphonique.

- Essayez à nouveau d'envoyer la télécopie quand les conditions de la ligne téléphonique se seront améliorées.
- Assurez-vous auprès du fournisseur de services téléphoniques que la ligne prend en charge les télécopies.
- Désactivez le paramètre [Correct. erreur](#).
  - a. Ouvrez le [Menu Configurer](#).
  - b. Ouvrez le menu [Service](#).
  - c. Ouvrez le menu [Service télécopie](#).
  - d. Ouvrez le menu [Correct. erreur](#).
  - e. Sélectionnez le paramètre [Eteint](#).



**REMARQUE :** ceci peut dégrader la qualité de l'image.

- Utilisez du papier blanc pour le document original. N'utilisez pas de couleur comme le gris, le jaune ou le rose.

- Augmentez le paramètre [Vitesse de télécopie](#).
  - a. Ouvrez le [Menu Configurer](#).
  - b. Ouvrez le menu [Configuration du télécopieur](#).
  - c. Ouvrez le menu [Configuration avancée](#).
  - d. Ouvrez le menu [Vitesse de télécopie](#).
  - e. Sélectionnez le paramètre approprié.
- Divisez les télécopies volumineuses en plusieurs parties, puis envoyez-les individuellement.
- Réduisez la résolution sur le panneau de commande, dans les paramètres de télécopie.
  - a. Ouvrez le [Menu Configurer](#).
  - b. Ouvrez le menu [Configuration du télécopieur](#).
  - c. Ouvrez le menu [Configuration avancée](#).
  - d. Ouvrez le menu [Résolution télécopie](#).
  - e. Sélectionnez le paramètre approprié.

## La qualité de la télécopie est mauvaise

La télécopie est floue ou pâle.

- Augmentez la résolution de la télécopie lorsque vous envoyez des télécopies. La résolution n'a pas d'influence sur les télécopies reçues.
  - a. Ouvrez le [Menu Configurer](#).
  - b. Ouvrez le menu [Configuration du télécopieur](#).
  - c. Ouvrez le menu [Configuration avancée](#).
  - d. Ouvrez le menu [Résolution télécopie](#).
  - e. Sélectionnez le paramètre approprié.



**REMARQUE :** le fait de choisir une résolution plus élevée ralentit la vitesse de transmission.

- Activez le paramètre [Correct. erreur](#) sur le panneau de commande.
  - a. Ouvrez le [Menu Configurer](#).
  - b. Ouvrez le menu [Service](#).
  - c. Ouvrez le menu [Service télécopie](#).
  - d. Ouvrez le menu [Correct. erreur](#).
  - e. Sélectionnez le paramètre [Activé](#).

- Vérifiez le toner et remplacez-le si nécessaire.
- Demandez à l'expéditeur d'assombrir le paramètre de contraste sur le télécopieur d'envoi et de réexpédier la télécopie.

## La télécopie s'interrompt ou imprime sur deux pages

- Définissez le paramètre [Format de papier par défaut](#). Les télécopies s'impriment sur un seul format de papier en fonction des paramètres [Format de papier par défaut](#).
  - a. Ouvrez le [Menu Configurer](#).
  - b. Ouvrez le menu [Config. système](#).
  - c. Ouvrez le menu [Config. papier](#).
  - d. Ouvrez le menu [Format de papier par défaut](#).
  - e. Sélectionnez le paramètre approprié.
- Configurez le format et le type de papier utilisé dans le bac servant aux télécopies.
- Activez le paramètre [Adapter à la page](#) pour imprimer des télécopies plus longues sur un papier au format Letter ou A4.
  - a. Ouvrez le [Menu Configurer](#).
  - b. Ouvrez le menu [Configuration du télécopieur](#).
  - c. Ouvrez le menu [Configuration avancée](#).
  - d. Ouvrez le menu [Adapter à la page](#).
  - e. Sélectionnez le paramètre [Activé](#).



**REMARQUE :** si le paramètre [Adapter à la page](#) est désactivé et que le paramètre [Format de papier par défaut](#) est configuré sur le format Letter, un document original au format Legal s'imprimera sur deux pages.

## Résoudre des problèmes de connexion USB

Si vous avez connecté le périphérique directement à un ordinateur, vérifiez le câble.

- Vérifiez que le câble est branché à l'ordinateur et au périphérique.
- Vérifier que le câble ne mesure pas plus de 5 m. Essayez avec un câble plus court.
- Vérifiez que le câble fonctionne correctement en le branchant à un autre appareil. Remplacez le câble si nécessaire.

# Résoudre des problèmes de réseau câblé

Vérifiez les éléments suivants pour vous assurer que le produit communique avec le réseau. Avant de commencer, imprimez une page de configuration via le panneau de commande du produit et recherchez l'adresse IP du produit indiquée sur cette page.

- [Connexion physique faible](#)
- [L'ordinateur utilise une adresse IP incorrecte pour le produit](#)
- [L'ordinateur est incapable de communiquer avec le produit](#)
- [Le produit utilise des paramètres de vitesse de liaison et de mode duplex incorrects pour le réseau](#)
- [De nouveaux logiciels peuvent poser des problèmes de compatibilité](#)
- [L'ordinateur ou la station de travail n'est peut-être pas correctement configuré\(e\)](#)
- [Le produit est désactivé ou d'autres paramètres réseau sont incorrects](#)



**REMARQUE :** HP ne prend pas en charge les réseaux peer-to-peer car cette fonction est une fonction des systèmes d'exploitation Microsoft et non des pilotes d'imprimante HP. Pour plus d'informations, rendez-vous sur le site de Microsoft à l'adresse [www.microsoft.com](http://www.microsoft.com).

## Connexion physique faible

1. Vérifiez que le produit est connecté au port réseau approprié à l'aide d'un câble de longueur suffisante.
2. Vérifiez que le câble est correctement branché.
3. Le voyant d'activité orange et le voyant vert d'état des liaisons situés à côté de la connexion du port réseau à l'arrière du produit doivent être allumés.
4. Si le problème persiste, essayez un autre câble ou un autre port sur le concentrateur.

## L'ordinateur utilise une adresse IP incorrecte pour le produit

1. Ouvrez les propriétés de l'imprimante et cliquez sur l'onglet **Ports**. Vérifiez que l'adresse IP actuelle du produit est sélectionnée. L'adresse IP est indiquée sur la page de configuration du produit.
2. Si vous avez installé le produit à l'aide du port TCP/IP standard HP, cochez la case nommée **Toujours imprimer sur cette imprimante, même si son adresse IP change**.
3. Si vous avez installé le produit à l'aide d'un port TCP/IP standard Microsoft, utilisez le nom d'hôte plutôt que l'adresse IP.
4. Si l'adresse IP est correcte, supprimez le produit, puis ajoutez-le de nouveau.

## L'ordinateur est incapable de communiquer avec le produit

1. Testez la communication réseau en exécutant une commande Ping sur le réseau.
  - a. Sur votre ordinateur, ouvrez une invite de ligne de commande. Sous Windows, cliquez sur **Démarrer, Exécuter**, puis tapez `cmd`.
  - b. Tapez `ping` puis l'adresse IP de votre produit.  
  
Pour Mac OS X, ouvrez l'utilitaire de réseau, puis indiquez l'adresse IP dans le champ correspondant du panneau **Ping**.
  - c. Si la fenêtre affiche des temps de propagation en boucle, cela signifie que le réseau est opérationnel.
2. Si la commande ping a échoué, vérifiez que les concentrateurs réseau sont actifs, puis vérifiez que les paramètres réseau, ceux du produit et ceux de l'ordinateur sont tous configurés pour le même réseau.

## Le produit utilise des paramètres de vitesse de liaison et de mode duplex incorrects pour le réseau

Hewlett-Packard recommande de laisser ce paramètre en mode automatique (paramètre par défaut). Si vous modifiez ces paramètres, vous devez également les modifier pour votre réseau.

## De nouveaux logiciels peuvent poser des problèmes de compatibilité

Pour tout nouveau logiciel, vérifiez que celui-ci est correctement installé et qu'il utilise le pilote d'imprimante approprié.

## L'ordinateur ou la station de travail n'est peut-être pas correctement configuré(e)

1. Vérifiez les pilotes réseau, les pilotes d'impression et la redirection du réseau.
2. Vérifiez que le système d'exploitation est correctement configuré.

## Le produit est désactivé ou d'autres paramètres réseau sont incorrects

1. Consultez la page de configuration pour vérifier l'état du protocole réseau. Activez-le, si nécessaire.
2. Configurez de nouveau les paramètres réseau si nécessaire.

# Résoudre les problèmes de réseau sans fil

- [Liste de contrôle de la connectivité sans fil](#)
- [Le produit n'imprime pas une fois la configuration sans fil terminée](#)
- [Le produit n'imprime pas et un pare-feu tiers est installé sur l'ordinateur](#)
- [La connexion sans fil ne fonctionne pas après le déplacement du routeur sans fil ou de l'imprimante](#)
- [Impossible de connecter d'autres ordinateurs à l'imprimante sans fil](#)
- [Le produit sans fil perd la communication lorsqu'il est connecté à un VPN](#)
- [Le réseau n'apparaît pas dans la liste des réseaux sans fil](#)
- [Le réseau sans fil ne fonctionne pas](#)
- [Réaliser un test du réseau sans fil](#)
- [Réduction des interférences sur un réseau sans fil](#)

## Liste de contrôle de la connectivité sans fil

- Vérifiez que le câble réseau n'est pas connecté.
- Vérifiez que le produit et le routeur sans fil sont sous tension et alimentés. Vérifiez également que la radio sans fil du produit est activée.
- Vérifiez que le SSID est correct. Imprimez une page de configuration pour déterminer le SSID. Si vous n'êtes pas certain de l'exactitude du SSID, réexécutez la configuration sans fil.
- Sur des réseaux sécurisés, assurez-vous que les informations de sécurité sont correctes. Si ce n'est pas le cas, réexécutez la configuration sans fil.
- Si le réseau sans fil fonctionne correctement, essayez d'accéder à d'autres ordinateurs du réseau sans fil. Si le réseau dispose d'un accès à Internet, essayez de vous connecter à Internet via une connexion sans fil.
- Vérifiez que la méthode de chiffrement (AES ou TKIP) est identique pour le produit et le point d'accès sans fil (sur des réseaux utilisant la sécurité WPA/WPA2).
- Vérifiez que le produit se trouve dans la plage du réseau sans fil. Pour la plupart des réseaux, le produit doit se trouver dans une plage de 30 m du point d'accès sans fil (routeur sans fil).
- Vérifiez qu'aucun obstacle n'entrave le signal sans fil. Retirez tout objet métallique volumineux entre le point d'accès et le produit. Assurez-vous qu'aucun pilier, mur ou colonne contenant du métal ou du béton ne se trouve entre le produit et le point d'accès sans fil.
- Vérifiez que le produit est éloigné de tout appareil électromagnétique pouvant interférer avec le signal sans fil. De nombreux appareils peuvent interférer avec le signal sans fil, notamment les moteurs, téléphones sans fil, caméras de surveillance, autres réseaux sans fil et certains périphériques Bluetooth.
- Vérifiez que le pilote d'impression est bien installé sur l'ordinateur.



- Vérifiez que vous avez sélectionné le port d'imprimante approprié.
- Vérifiez que l'ordinateur et le produit se connectent au même réseau sans fil.
- Pour Mac OS X, vérifiez que le routeur sans fil prend en charge Bonjour.

## **Le produit n'imprime pas une fois la configuration sans fil terminée**

1. Assurez-vous que le produit est sous tension et qu'il est prêt.
2. Désactivez tout pare-feu tiers installé sur votre ordinateur.
3. Vérifiez le bon fonctionnement du réseau sans fil.
4. Assurez-vous que l'ordinateur fonctionne correctement. Si nécessaire, redémarrez l'ordinateur.
5. Vérifiez que vous pouvez ouvrir le serveur Web intégré HP du produit à partir d'un ordinateur sur le réseau.

## **Le produit n'imprime pas et un pare-feu tiers est installé sur l'ordinateur**

1. Mettez à jour le pare-feu avec la dernière mise à jour disponible auprès du fabricant.
2. Si des programmes demandent un accès du pare-feu lorsque vous installez le produit ou que vous tentez d'imprimer, assurez-vous que les programmes puissent être exécutés.
3. Désactivez temporairement le pare-feu, puis installez le produit sans fil sur l'ordinateur. Activez le pare-feu une fois l'installation sans fil terminée.

## **La connexion sans fil ne fonctionne pas après le déplacement du routeur sans fil ou de l'imprimante**

1. Assurez-vous que le routeur ou le produit se connecte au même réseau que votre ordinateur.
2. Imprimez une page de configuration.
3. Comparez le SSID indiqué dans le rapport de configuration avec celui indiqué dans la configuration de l'imprimante sur votre ordinateur.
4. Si les SSID sont différents, les périphériques ne se connectent pas au même réseau. Reconfigurez l'installation sans fil de votre produit.

## **Impossible de connecter d'autres ordinateurs à l'imprimante sans fil**

1. Assurez-vous que les autres ordinateurs se trouvent dans la portée sans fil et qu'aucun obstacle n'entrave le signal. Pour la plupart des réseaux, la plage sans fil se trouve dans un rayon de 30 m du point d'accès sans fil.
2. Assurez-vous que le produit est sous tension et qu'il est prêt.

3. Désactivez tout pare-feu tiers installé sur votre ordinateur.
4. Vérifiez le bon fonctionnement du réseau sans fil.
5. Assurez-vous que l'ordinateur fonctionne correctement. Si nécessaire, redémarrez l'ordinateur.

## Le produit sans fil perd la communication lorsqu'il est connecté à un VPN

- Vous ne pouvez généralement pas vous connecter à un VPN et à d'autres réseaux simultanément.

## Le réseau n'apparaît pas dans la liste des réseaux sans fil

- Assurez-vous que le routeur sans fil est sous tension et qu'il est alimenté.
- Il est possible que le réseau soit masqué. Vous pouvez cependant vous connecter à un réseau masqué.

## Le réseau sans fil ne fonctionne pas

1. Vérifiez que le câble réseau n'est pas connecté.
2. Pour vérifier si la connexion réseau est perdue, essayez de connecter d'autres périphériques au réseau.
3. Testez la connexion réseau en exécutant une commande Ping sur le réseau.
  - a. Sur votre ordinateur, ouvrez une invite de ligne de commande. Sous Windows, cliquez sur **Démarrer, Exécuter**, puis tapez `cmd`.
  - b. Tapez `ping`, suivi de l'adresse IP du routeur.

Pour Mac OS X, ouvrez l'utilitaire de réseau, puis indiquez l'adresse IP dans le champ correspondant du panneau **Ping**.
  - c. Si la fenêtre affiche des temps de propagation en boucle, cela signifie que le réseau est opérationnel.
4. Assurez-vous que le routeur ou le produit se connecte au même réseau que votre ordinateur.
  - a. Imprimez une page de configuration.
  - b. Comparez le SSID indiqué dans le rapport de configuration avec celui indiqué dans la configuration de l'imprimante sur votre ordinateur.
  - c. Si les SSID sont différents, les périphériques ne se connectent pas au même réseau. Reconfigurez l'installation sans fil de votre produit.

## Réaliser un test du réseau sans fil

À partir du panneau de commande du produit, il est possible d'exécuter un test qui fournit des informations sur les paramètres de réseau dans fil du produit.

1. Sur l'écran d'accueil du panneau de commande, appuyez sur le bouton Configuration .
2. Ouvrez le menu [Self Diagnostics](#).
3. Appuyez sur le bouton [Lancer test connexion sans fil](#) pour commencer le test. Le produit imprime une page de test qui montre les résultats au test.

## Réduction des interférences sur un réseau sans fil

Les conseils suivants permettent de réduire les interférences sur un réseau sans fil :

- Eloignez les périphériques sans fil d'objets métalliques volumineux comme les classeurs et d'autres appareils électromagnétiques comme les micro-ondes et les téléphones sans fil. Ces objets peuvent entraver les signaux radio.
- Eloignez les périphériques sans fil de structures bâties volumineuses ou d'autres constructions. Ces objets peuvent absorber les ondes radio et atténuer les signaux.
- Placez le routeur sans fil à un emplacement central et dans la portée des produits sans fil du réseau.

# Résolution des problèmes logiciels sous Windows

- [Aucun pilote d'impression pour le produit n'est visible dans le dossier Imprimante](#)
- [Un message d'erreur s'est affiché durant l'installation du logiciel](#)
- [Le produit est en mode Prêt mais rien ne s'imprime](#)

## Aucun pilote d'impression pour le produit n'est visible dans le dossier Imprimante

1. Installez de nouveau le logiciel du produit.



**REMARQUE :** Fermez toutes les applications en cours d'exécution. Pour fermer une application dont l'icône se trouve dans la barre d'état système, cliquez sur l'icône avec le bouton droit de la souris et sélectionnez **Fermer** ou **Désactiver**.

2. Essayez de brancher le câble USB sur un autre port USB de votre ordinateur.

## Un message d'erreur s'est affiché durant l'installation du logiciel

1. Installez de nouveau le logiciel du produit.



**REMARQUE :** Fermez toutes les applications en cours d'exécution. Pour fermer une application dont l'icône se trouve dans la barre d'état système, cliquez sur l'icône avec le bouton droit de la souris et sélectionnez **Fermer** ou **Désactiver**.

2. Lors de l'installation du logiciel du produit, vérifiez la quantité d'espace libre sur le disque. Si nécessaire, libérez le plus d'espace possible et installez de nouveau le logiciel du produit.
3. Si nécessaire, lancez le Défragmenteur de disque et installez de nouveau le logiciel du produit.

## Le produit est en mode Prêt mais rien ne s'imprime

1. Imprimez une page de configuration et vérifiez le bon fonctionnement du produit.
2. Vérifiez que tous les câbles sont correctement branchés et qu'ils sont conformes aux spécifications, notamment les câbles USB et les câbles d'alimentation. Essayez un nouveau câble.
3. Vérifiez que l'adresse IP de la page de configuration correspond à l'adresse IP du port du logiciel. Utilisez l'une des procédures suivantes :

### Windows XP, Windows Server 2003, Windows Server 2008 et Windows Vista

- a. Cliquez sur **Démarrer**.
- b. Cliquez sur **Paramètres**.
- c. Cliquez sur **Imprimantes et télécopieurs** (vue par défaut du menu Démarrer) ou sur **Imprimantes** (vue Classique du menu Démarrer).

- d. Cliquez avec le bouton droit de la souris sur l'icône du pilote du produit, puis sélectionnez **Propriétés**.
- e. Cliquez sur l'onglet **Ports**, puis sur **Configurer le port**.
- f. Vérifiez l'adresse IP, puis cliquez sur **OK** ou sur **Annuler**.
- g. Si les adresses IP sont différentes, supprimez le pilote et installez-le de nouveau en utilisant la bonne adresse IP.

## Windows 7

- a. Cliquez sur **Démarrer**.
- b. Cliquez sur **Périphériques et imprimantes**.
- c. Cliquez avec le bouton droit de la souris sur l'icône du pilote du produit, puis sélectionnez **Propriétés de l'imprimante**.
- d. Cliquez sur l'onglet **Ports**, puis sur **Configurer le port**.
- e. Vérifiez l'adresse IP, puis cliquez sur **OK** ou sur **Annuler**.
- f. Si les adresses IP sont différentes, supprimez le pilote et installez-le de nouveau en utilisant la bonne adresse IP.

## Résoudre des problèmes logiciels sous Mac OS X

- [Le pilote d'impression n'est pas répertorié dans les listes Imprimer et Faxer ou Imprimer et Numériser.](#)
- [Le nom du produit n'apparaît pas dans la liste de produits des listes Imprimer et Faxer ou Imprimer et Numériser.](#)
- [Le pilote d'imprimante ne configure pas automatiquement le produit sélectionné dans la liste Imprimer et Faxer ou Imprimer et Numériser](#)
- [Une tâche d'impression n'a pas été envoyée au produit souhaité](#)
- [Lorsque le produit est connecté à un câble USB, il n'apparaît pas dans la liste Imprimer et Faxer ou Imprimer et Numériser une fois le pilote sélectionné.](#)
- [Si vous utilisez un pilote d'impression générique avec une connexion USB](#)

### Le pilote d'impression n'est pas répertorié dans les listes Imprimer et Faxer ou Imprimer et Numériser.

1. Assurez-vous que le fichier .GZ se trouve bien dans le dossier suivant sur le disque dur : `Library/Printers/PPDs/Contents/Resources`. Le cas échéant, réinstallez le logiciel.
2. Si le fichier GZ se trouve dans le dossier, le fichier PPD est peut-être corrompu. Supprimez le fichier, puis réinstallez le logiciel.

### Le nom du produit n'apparaît pas dans la liste de produits des listes Imprimer et Faxer ou Imprimer et Numériser.

1. Vérifiez que les câbles sont correctement branchés et que le produit est sous tension.
2. Imprimez une page de configuration pour tester le nom du produit. Vérifiez que le nom sur la page de configuration correspond au nom du produit dans la liste **Imprimer et Faxer (Imprimer et Numériser** dans Mac OS X v10.7).
3. Utilisez le bouton **+** pour ajouter le produit à la liste **Imprimer et Faxer (Imprimer et Numériser** dans Mac OS X v10.7).
4. Remplacez le câble USB ou réseau par un câble de haute qualité.

### Le pilote d'imprimante ne configure pas automatiquement le produit sélectionné dans la liste Imprimer et Faxer ou Imprimer et Numériser

1. Vérifiez que les câbles sont correctement branchés et que le produit est sous tension.
2. Assurez-vous que le fichier .GZ se trouve bien dans le dossier suivant sur le disque dur : `Library/Printers/PPDs/Contents/Resources`. Le cas échéant, réinstallez le logiciel.
3. Si le fichier GZ se trouve dans le dossier, le fichier PPD est peut-être corrompu. Supprimez le fichier, puis réinstallez le logiciel.

4. Utilisez le bouton **+** pour ajouter le produit à la liste **Imprimer et Faxer (Imprimer et Numériser)** dans Mac OS X v10.7).
5. Remplacez le câble USB ou réseau par un câble de haute qualité.

## Une tâche d'impression n'a pas été envoyée au produit souhaité

1. Ouvrez la file d'attente d'impression, puis redémarrez la tâche d'impression.
2. Un autre produit avec le même nom ou un nom similaire peut avoir reçu votre tâche d'impression. Imprimez une page de configuration pour tester le nom du produit. Vérifiez que le nom sur la page de configuration correspond au nom du produit dans la liste **Imprimer et Faxer (Imprimer et Numériser)** dans Mac OS X v10.7).

## Lorsque le produit est connecté à un câble USB, il n'apparaît pas dans la liste Imprimer et Faxer ou Imprimer et Numériser une fois le pilote sélectionné.

### Dépannage du logiciel

1. Vérifiez que votre système d'exploitation Mac est Mac OS X 10.6 ou une version ultérieure.
2. Utilisez le bouton **+** pour ajouter le produit à la liste **Imprimer et Faxer (Imprimer et Numériser)** dans Mac OS X v10.7).

### Dépannage du matériel

1. Vérifiez que le produit est sous tension.
2. Vérifiez que le câble USB est connecté correctement.
3. Vérifiez que vous utilisez le câble USB haut débit approprié.
4. Vérifiez que vous n'avez pas trop de périphériques USB branchés sur la même source d'alimentation. Débranchez tous les périphériques de la chaîne et branchez directement le câble au port USB de l'ordinateur.
5. Vérifiez si la chaîne comporte plus de deux concentrateurs USB non alimentés d'affilée. Débranchez tous les périphériques de la chaîne et branchez directement le câble au port USB de l'ordinateur.



**REMARQUE :** Le clavier iMac est un concentrateur USB non alimenté.

## Si vous utilisez un pilote d'impression générique avec une connexion USB

Si vous avez connecté le câble USB avant d'installer le logiciel, vous utilisez peut-être un pilote d'impression générique au lieu du pilote de ce produit.

1. Supprimez le pilote d'impression générique.
2. Réinstallez le logiciel à partir du CD du produit. Ne connectez pas le câble USB avant que le programme d'installation du logiciel ne vous le demande.
3. Si plusieurs imprimantes sont installées, vérifiez que vous avez sélectionné l'imprimante appropriée dans le menu déroulant **Format pour** de la boîte de dialogue **Imprimer**.



# Supprimer un logiciel (Windows)

## Windows XP

1. Cliquez sur **Démarrer**, puis sur **Programmes**.
2. Cliquez sur **HP**, puis sur le nom du produit.
3. Cliquez sur **Désinstaller**, puis suivez les instructions à l'écran pour supprimer le logiciel.

## Windows Vista et Windows 7

1. Cliquez sur **Démarrer**, puis sur **Tous les programmes**.
2. Cliquez sur **HP**, puis sur le nom du produit.
3. Cliquez sur **Désinstaller**, puis suivez les instructions à l'écran pour supprimer le logiciel.

## Supprimer un logiciel (Mac OS X)

Vous devez disposer des droits d'administrateur pour désinstaller le logiciel.

1. Déconnectez le produit de l'ordinateur.
2. Ouvrez **Applications**.
3. Ouvrez le dossier **Hewlett Packard**.
4. Lancez l'utilitaire de **désinstallation HP**.
5. Sélectionnez le produit dans la liste des périphériques, puis cliquez sur le bouton **Désinstaller**.
6. Une fois le logiciel désinstallé, redémarrez l'ordinateur et videz la corbeille.

# Résoudre les problèmes liés à la fonctionnalité Numériser vers un courrier électronique

Si des problèmes liés à la fonctionnalité Numériser vers un courrier électronique surviennent, essayez les solutions suivantes :

- Assurez-vous que cette fonctionnalité a été configurée. Si ce n'est pas le cas, configurez-la à l'aide de l'assistant de configuration dans le boîte à outil HP Device Toolbox (Windows) ou du logiciel HP Utility pour Mac OS X.
- Assurez-vous que la fonctionnalité Numériser vers un courrier électronique est activée. Si elle a été désactivée, activez-la à l'aide du logiciel HP Device Toolbox (Windows) ou HP Utility pour Mac OS X.
- Vérifiez que le produit est connecté à un ordinateur ou à un réseau.

## Impossible de se connecter au serveur de messagerie

- Vérifiez que le nom du serveur SMTP est correct. Consultez l'administrateur de votre système ou votre fournisseur de service Internet pour vérifier ce paramètre.
- Si le produit ne parvient pas à établir une connexion sécurisée vers le serveur SMTP, essayez sans la connexion sécurisée, ou utilisez un autre serveur ou un autre port. Consultez l'administrateur de votre système ou votre fournisseur de service Internet pour vérifier ce paramètre.
- Si le serveur SMTP exige une authentification, assurez-vous d'utiliser un nom d'utilisateur et un mot de passe valides.
- Si le serveur SMTP utilise une méthode d'authentification qui n'est pas prise en charge, essayez un autre serveur. Consultez l'administrateur de votre système ou votre fournisseur de service Internet pour vérifier ce paramètre.

## Le courrier électronique a échoué

- Vérifiez que l'adresse électronique saisie est correcte.
- Si la taille du courrier électronique était trop grande, envoyez moins de pages ou réduisez la résolution de la numérisation.

## Numérisation impossible

- Si vous êtes invité à renseigner un code PIN, saisissez le bon code PIN pour le profile sortant.
- Assurez-vous qu'au moins une adresse électronique est sélectionnée dans le champ **A**.

# Résoudre les problèmes liés à la fonctionnalité Numériser vers un dossier réseau

Si des problèmes liés à la fonctionnalité Numériser vers un dossier réseau surviennent, essayez les solutions suivantes :

- Assurez-vous que cette fonctionnalité a été configurée. Si ce n'est pas le cas, configurez-la à l'aide de l'assistant de configuration dans le boîte à outil HP Device Toolbox (Windows) ou du logiciel HP Utility pour Mac OS X.
- Assurez-vous que la fonctionnalité Numériser vers un dossier réseau est activée. Si elle a été désactivée, activez-la à l'aide du logiciel HP Device Toolbox (Windows) ou HP Utility pour Mac OS X.
- Assurez-vous que le produit est connecté à un réseau.
- Utilisez l'option de test de l'onglet Numériser de l'utilitaire HP Device Toolbox (Windows) ou de l'Utilitaire Hewlett-Packard (Mac OS X) pour vérifier que la fonctionnalité Numérisation vers un dossier sur le réseau est correctement configurée.

## La numérisation a échoué

- Assurez-vous que le chemin de réseau est au bon format (//host/share/path) et que le dossier existe.
- Assurez-vous que le répertoire réseau autorise la lecture et l'écriture.
- Si vous utilisez les noms de fichiers par défaut pour les documents numérisés, assurez-vous qu'ils ne sont pas en conflit. Supprimez certains des documents numérisés précédemment.
- Utilisez l'adresse IP au lieu du nom d'hôte. Vérifiez que l'ordinateur et l'hôte sont connectés au même réseau.
- Si le dossier réseau est protégé par un mot de passe, assurez-vous de saisir les bons nom d'utilisateur et mot de passe.
- Si un message **Disque plein** s'affiche, supprimez certains fichiers du dossier réseau.
- Mettez le produit hors tension, puis de nouveau sous tension. Numériser à nouveau.

# Index

## A

- Accessoires
  - commande 26
  - références 33
- Adresse IPv4 145
- Agrandissement de documents
  - copie 91
- Aide, panneau de commande 10, 165
- Aide en ligne, panneau de commande 10, 165
- AirPrint 79
- Annuaire, télécopie
  - ajouter des entrées 132
- Annulation
  - tâche d'impression (Mac) 76
  - tâche d'impression (Windows) 70
  - télécopies 127
- Applications
  - téléchargement 144
- Assemblage des copies 88
- Autodépannage pour les clients
  - numéros de référence 31

## B

- Bac 1
  - bourrages 172
  - capacité 17
  - chargement 18
- Bac 2
  - bourrages 174
  - capacité 20
  - chargement 20
- Bac d'alimentation
  - bourrages 169
  - copie de documents recto verso 89

- Bac de sortie
  - bourrages 170
- Bac de sortie arrière
  - impression 23
- Bac de sortie supérieur
  - impression vers 23
- Bacs
  - emplacement 4
  - inclus 2
  - numéros de référence 33
- Bacs, sortie
  - emplacement 4
  - sélection 23
- Blocages des télécopies 121
- Boîte d'identification de l'appelant, connexion 109
- bourrages
  - Bac 1 172
  - Bac 2 174
- Bourrages
  - bac de sortie 170
  - causes de 167
  - chargeur de documents, suppression 169
  - emplacement 168
  - numéro de suivi 11
  - unité d'impression recto verso 180
  - unité de fusion 178
- Bourrages papier. *Voir* bourrages
- Bouton marche/arrêt, emplacement 4
- Bouton marche-arrêt, emplacement 4

## C

- Capots, emplacement 4
- Cartes d'identité
  - copie 87

- Cartes postales
  - bac de sortie, sélection 23
- cartouches
  - numéros de commande 34
- Cartouches
  - non-HP 27, 35
  - page d'état des consommables 11
  - recyclage 34
  - remplacement 35
  - Stockage 35
- Cartouches d'encre
  - chargement 34
  - non-HP 27, 35
  - numéros de commande 34
  - remplacement 35
  - stockage 35
- chargement
  - bac 2 20
- Chargement
  - bac 1 18
  - cartouches d'encre 34
- Chargeur de documents 89
  - problèmes d'alimentation papier 167
- Circuit papier direct 23
- Clair
  - contraste de la télécopie 117
- Clé USB
  - impression depuis 80
- Codes de facturation, télécopie
  - utilisation 118
- Commande
  - consommables et accessoires 26
- Configuration
  - numériser vers un dossier réseau 101

- Connexion de l'alimentation
  - emplacement 5, 6
- Connexion USB
  - dépannage 223
- Consommables
  - commande 26
  - Contrefaçons 28
  - état, affichage dans HP Utility
    - pour Mac 151
    - non-HP 27, 35
  - numéros de référence 31
  - paramètres de seuil bas 29
  - recyclage 34
  - remplacement des cartouches
    - d'encre 35
  - utilisation lorsque bas 29
- Consommables non-HP 27, 35
- Contrefaçons, consommables 28
- Copie
  - agrandissement 91
  - assemblage 88
  - contraste, réglage 93
  - copies uniques 84
  - définition de nouveaux
    - paramètres par défaut 82
  - documents recto verso 89, 90
  - mode brouillon 94
  - originaux de plusieurs pages
    - 86
  - paramètres clair/foncé 93
  - plusieurs copies 85
  - qualité, réglage 92
  - réduction 91
  - restaurer les paramètres par
    - défaut 83
  - type et format de papier 95
- Copie recto verso 89, 90
- Copies au format personnalisé 91
- D**
  - date de télécopie, configuration
    - utiliser l'Utilitaire de
      - configuration du télécopieur
        - HP 112
      - utiliser le panneau de
        - commande 111
  - Déblocage des numéros de
    - télécopie 121
  - Délai de mise en veille
    - activation 153
    - définition 154
    - désactivation 153
  - Dépannage
    - bourrages 167
    - connexion USB 223
    - envoyer télécopie 208
    - liste de contrôle 160
    - paramètre de correction
      - d'erreurs de télécopie 207
    - problèmes d'alimentation
      - papier 166
    - problèmes d'impression directe
      - par clé USB 201
    - problèmes de réseau 224
    - problèmes Mac 232
    - Problèmes Windows 230
    - réception d'une télécopie 214
    - réseau câblé 224
    - réseau sans fil 226
    - télécopies 203
  - Dépannage télécopie
    - liste de contrôle 203
  - Dernière page
    - impression sur un papier différent
      - (Windows) 62
  - des entrées de numérotation rapide
    - Création 113
    - Modification 113
  - Désinstallation d'un logiciel Mac
    - 236
  - Désinstallation d'un logiciel
    - Windows 235
  - Différer envoi de télécopie 134
  - DSL
    - télécopie 128
- E**
  - Echelle des documents
    - Mac 74
  - Ecran d'accueil, panneau de
    - commande 9
  - en-tête de télécopie, configuration
    - utiliser l'Utilitaire de
      - configuration du télécopieur
        - HP 112
  - En-tête de télécopie, configuration
    - utiliser le panneau de
      - commande 111
  - Entrées de numérotation rapide
    - suppression 114
- Enveloppes
  - bac de sortie, sélection 23
- Envoi de télécopie
  - téléphone en aval 133
- Envoi de télécopies
  - annulation 127
  - à partir du logiciel 132
  - codes de facturation 118
  - confirmation 134
  - en différé 134
  - rapport d'erreurs, impression
    - 207
  - retransmission 120
- Erreurs
  - logiciel 230
- Etat
  - consommables, impression de
    - rapport 11
    - HP Utility, Mac 151
- Étiquettes
  - bac de sortie, sélection 23
- Étiquettes
  - impression (Windows) 59
- Extensions téléphoniques
  - envoi de télécopies 133
  - réception de télécopies 110
- F**
  - Filigranes
    - impression (Mac) 75
    - impression (Windows) 69
  - Foncé, paramètre de contraste
    - télécopie 117
  - Format, copie
    - réduction ou agrandissement
      - 91
  - Formats, support
    - paramètre Ajuster à la page,
      - télécopie 123
  - Formats de papier
    - paramètres de copie 95
    - réduction des documents
      - (Mac) 74
      - réduction des documents
        - (Windows) 65
      - sélection (Mac) 75
      - sélection de formats
        - personnalisés (Windows) 68,
          - 75

## G

Gestion du réseau 145

## H

heure de télécopie, configuration  
utiliser l'Utilitaire de

configuration du télécopieur  
HP 112

Heure de télécopie, configuration  
utiliser le panneau de  
commande 111

HP Device Toolbox, utilisation de  
148

HP ePrint, utilisation 78

HP Utility 151

HP Utility pour Mac

Bonjour 151

fonctions 151

HP Web Jetadmin 152

## I

Impression

depuis une clé USB 80

paramètres (Mac) 71

rapports produit 11

Impression de qualité archive 77

Impression des deux côtés

Mac 72, 73

paramètres (Windows) 50

Impression directe par clé USB 80

impression recto verso

Mac 73

manuellement (Mac) 73

manuellement (Windows) 52

Impression recto verso

Mac 72, 73

paramètres (Windows) 50

Windows 52

Impression sans fil

résolution des problèmes 160

Imprimer des deux côtés

manuellement, Windows 52

Windows 52

interférence de réseau sans fil  
229

Interrogation des télécopieurs  
125

ISDN

télécopie 128

## J

Jetadmin, HP Web 152

Journaux, télécopie

erreur 207

imprimer tout 206

## K

Kits de maintenance

numéros de référence 31

## L

Lignes extérieures

pauses, insérer 115

préfixes d'appel 115

liste de contrôle

résolution des problèmes 160

Liste de contrôle

connectivité sans fil 226

dépannage télécopie 203

Liste des polices PCL 11

Liste des polices PS 11

Livrets

création (Windows) 66

impression (Mac) 74

Logiciel

désinstallation sous Mac 236

désinstallation sous Windows

235

envoi de télécopies 132

HP Utility 151

numérisation à partir de TWAIN

ou WIA 105

problèmes 230

Readiris OCR 106

Logiciel compatible TWAIN,

numérisation à partir de 105

Logiciel compatible WIA,

numérisation à partir de 105

Logiciel de reconnaissance optique

de caractères 106

Logiciel HP Scan (Mac) 99

Logiciel HP Scan (Windows) 98

Logiciel OCR 106

Logiciel OCR Readiris 106

Luminosité

contraste de la copie 93

Lutte contre les contrefaçons,

consommables 28

## M

Mac

numérisation à partir d'un  
logiciel compatible TWAIN  
105

paramètres du pilote 44, 71

problèmes, dépannage 232

Macintosh

HP Utility 151

Masque de sous-réseau 145

Mémoire

incluse 2

réimprimer des télécopies 138

supprimer les télécopies 128

Menu Apps 144

Menu Rapports 11

Menus, panneau de commande

structure, impression 11

Messages d'erreur, télécopieur

208, 214

Microsoft Word, télécopie 133

Mise à l'échelle de documents

copie 91

Mode brouillon, copie 94

Mode de réponse, configuration

121

Modems, connexion 109

## N

Nettoyage

circuit papier 184

vitre 188, 192, 195

Nombre de copies, modification

85

Nombre de pages 11

numérisation

vers un courrier électronique,

configuration 101

vers un dossier réseau,

configuration 101

Numérisation

avec le logiciel HP Scan (Mac)

99

avec le logiciel HP Scan

(Windows) 98

logiciel compatible TWAIN

105

logiciel compatible WIA 105

logiciel OCR 106

- Numéros de groupe
    - créer 113
    - modifier 113
    - supprimer 114
  - Numéros de référence
    - autodépannage pour les clients 31
    - bacs 33
    - consommables 31
    - Kits de maintenance 31
  - Numéros rapides
    - programmer 132
  - Numérotation
    - par tonalité ou à impulsions 116
    - pauses, insérer 115
    - préfixes, insérer 115
    - rappel automatique, paramètres 116
    - téléphone 133
  - Numérotation à impulsions 116
  - Numérotation par tonalité 116
- O**
- Obscurité, paramètres de contraste copie 93
  - Orientation
    - modification (Mac) 73
    - sélection, Windows 58
  - Orientation de page
    - modification (Mac) 73
  - Orientation paysage
    - sélection, Windows 58
  - Orientation portrait
    - sélection, Windows 58
  - Originaux de plusieurs pages
    - copie 86
- P**
- page d'état des consommables 11
  - Page de configuration 11
  - page d'utilisation 11
  - Pages de couverture
    - impression sur un papier différent (Windows) 62
  - Page service 11
  - Pages par feuille
    - sélection (Mac) 73
    - sélection (Windows) 56
  - Pages par minute 2
  - Panneau de commande
    - aide 10, 165
    - boutons et voyants 8
    - écran d'accueil 9
    - emplacement 4
    - menu Rapports 11
    - structure de menu, impression 11
  - Papier
    - bourrages 167
    - chargement du bac 1 18
    - chargement du bac 2 20
    - commande 26
    - couvertures, utilisation de papiers différents 62
    - formats de papier pris en charge 14
    - formats pris en charge 14
    - paramètres de réduction automatique des télécopies 123
    - première et dernière pages, utilisation de papiers différents 62
    - Sélection 185
    - types pris en charge 16
  - Papier, couvertures
    - impression (Mac) 74
  - Papier à fort grammage
    - bac de sortie, sélection 23
  - Papier de petit format
    - bac de sortie, sélection 23
  - Papier pris en charge 14
  - Papier rugueux
    - bac de sortie, sélection 23
  - Papier spécial
    - impression (Windows) 59
  - Papier spécial pour couvertures
    - impression (Mac) 74
  - Paramètre Ajuster à la page, télécopie 123
  - Paramètre de correction d'erreurs, télécopie 207
  - Paramètre du nombre de sonnerie avant réponse 122
  - Paramètre EconoMode 153, 186
  - paramètres
    - préréglages du pilote (Mac) 71
  - Paramètres
    - pilotes 42
    - pilotes (Mac) 44
    - rapport réseau 11
    - valeurs usines par défaut, restauration 164
  - Paramètres d'impression recto verso, modification 147
  - Paramètres de contraste
    - copie 93
    - télécopie 117
  - Paramètres de copie par défaut
    - modification 82
    - restauration des paramètres d'usine 83
  - Paramètres de détection de la tonalité d'appel 116
  - Paramètres de protocole, télécopie 208
  - Paramètres de réduction automatique, télécopie 123
  - Paramètres de sonnerie distincte 123
  - Paramètres de vitesse de liaison 147
  - Paramètres du mode économique 153
  - Paramètre V.34 208
  - Passerelle, paramètre par défaut 145
  - Passerelle par défaut, définition 145
  - Pauses, insérer 115
  - Paysage
    - modification de l'orientation (Mac) 73
  - PBX
    - télécopie 128
  - Petits documents
    - copie 87
  - Pilote d'impression universel HP 40
  - Pilote d'imprimante universel 40
  - Pilotes
    - changer de taille de papier 68
    - modification des paramètres (Mac) 44
    - modification des paramètres (Windows) 42
    - page d'utilisat 11



- paramètres (Mac) 71
  - préréglages (Mac) 71
  - Sélection 186
  - types de papier 16
  - universel 40
  - Pilotes d'impression
    - pris en charge 40
    - Sélection 186
  - Pilotes d'impression (Mac)
    - modification des paramètres 44
    - paramètres 71
  - Pilotes d'impression (Windows)
    - modification des paramètres 42
  - Pilotes d'impression Windows
    - pris en charge 40
  - Pilotes PCL
    - universel 40
  - plusieurs copies 85
  - Plusieurs pages par feuille
    - impression (Mac) 73
    - impression (Windows) 56
  - Polices
    - listes, impression 11
  - Portrait
    - modification de l'orientation (Mac) 73
  - Ports
    - emplacement 6
  - Ports d'interface
    - emplacement 5, 6
  - Préfixes, numérotation 115
  - Première page
    - impression sur un papier différent (Windows) 62
  - Préréglages (Mac) 71
  - Problèmes d'entraînement du papier
    - résolution 166
- Q**
- Qualité d'impression
    - amélioration 183
- R**
- Raccourcis (Windows)
    - création 47
    - utilisation 46
  - Rappel
    - automatique, paramètres 116
  - Rapport d'erreurs, télécopie
    - impression 207
  - Rapports
    - état des consommables 11
    - liste des polices PCL 11
    - liste des polices PCL6 11
    - liste des polices PS 11
    - page d'utilisation 11
    - page de démonstration 11
    - page de qualité d'impression 11
    - page Service 11
    - rapports de configuration 11
    - structure du menu 11
    - synthèse réseau 11
  - Rapports, télécopie
    - erreur 207
    - imprimer tout 206
  - Réception de télécopie
    - paramètres du nombre de sonneries avant réponse 122
  - Réception de télécopies
    - blocage 121
    - extension téléphonique 110
    - mode de réponse, paramètre 121
    - paramètres de réduction automatique 123
    - rapport d'erreurs, impression 207
    - réimpression 138
    - réimpression de télécopies 124
    - tampon 124
    - tonalités du télécopieur audibles 140
    - types de sonnerie, paramètres 123
  - Réception privée 125
  - Réceptions de télécopies
    - interroger 125
  - recto verso 89
  - recto verso manuel
    - Mac 73
    - Windows 52
  - Recyclage des consommables 34
  - Redimensionnement de documents
    - Mac 74
  - Redimensionnement des documents
    - copie 91
  - Redimensionner les documents
    - Windows 65
  - Réduction de documents
    - copie 91
  - Réduire les documents
    - Windows 65
  - Réglages usine, restauration 164
  - Réimpression de télécopies 124, 138
  - Remplacement de cartouches d'impression 35
  - Répondeurs, connexion 109
    - paramètres de télécopie 122
  - Réseau
    - configuration, affichage 145
    - configuration, modification 145
    - mot de passe, changement 155
    - mot de passe, configuration 155
    - nom du produit, modification 146
  - Réseau sans fil
    - dépannage 226
  - Réseaux
    - adresse IPv4 145
    - HP Web Jetadmin 152
    - installation du produit 142
    - masque de sous-réseau 145
    - modèles prenant en charge les 2
    - page de configuration 11
    - passerelle par défaut 145
    - rapport de paramètres 11
  - Résolution
    - problèmes d'impression directe par clé USB 201
    - télécopie 118
  - Résolution des problèmes
    - pas de réponse 199
    - réponse lente 200
    - télécopie 220
  - Résoudre
    - des problèmes de télécopie 208
  - Restauration des valeurs usine par défaut 164
  - Retransmission de télécopies 120

- S**
- Scanner
    - nettoyage de la vitre 188, 192, 195
  - Serveur Web intégré 163
    - modification des paramètres réseau 145
    - modification du mot de passe 155
    - modification du nom du produit 146
    - ouverture 145, 146, 155
  - Serveur Web intégré HP 163
    - modification des paramètres réseau 145
    - modification du mot de passe 155
    - modification du nom du produit 146
    - ouverture 145, 146, 155
  - Services Web
    - activation 144
    - applications 144
  - Services Web HP
    - activation 144
    - applications 144
  - Services Web HP, activation 78
  - Signaux occupés, options de rappel 116
  - Sites Web
    - Contacter le service des fraudes 28
    - HP Web Jetadmin, téléchargement 152
    - pilote d'imprimante universel 40
  - site Web du service des fraudes 28
  - Site Web du service des fraudes HP 28
  - Sonneries
    - distinctes 123
  - Sortie, bac
    - emplacement 4
  - Statut
    - écran d'accueil, panneau de commande 9
  - Stockage
    - cartouches d'encre 35
- Support**
- chargement du bac 1 18
  - chargement du bac 2 20
- Suppression des télécopies de la mémoire 128
- T**
- Tâche d'impression
    - annulation (Windows) 70
  - Tâches d'impression
    - annulation (Mac) 76
  - TCP/IP
    - configuration manuelle des paramètres IPv4 145
  - télécopie
    - résolution 118
  - Télécopie
    - à l'aide de DSL, PBX ou ISDN 128
    - annulation 127
    - à partir d'un ordinateur (Mac) 132
    - à partir d'un ordinateur (Windows) 132
    - blocage 121
    - codes de facturation 118
    - confirmation de numéro 134
    - correction d'erreurs 207
    - envoi à partir d'un téléphone 133
    - envoi à partir du logiciel 132
    - envoi en différé 134
    - envoi impossible 208
    - impression 137
    - impression de télécopies privées 139
    - mode de réponse 121
    - nombre de sonneries avant réponse 122
    - numéros rapides 132
    - numérotation, par tonalité ou à impulsions 116
    - paramètre de contraste 117
    - paramètres de détection de la tonalité d'appel 116
    - paramètres de rappel 116
    - paramètres de volume 124
    - paramètre V.34 208
    - par VoIP 129
    - pauses, insérer 115
    - préfixes d'appel 115
    - rapport d'erreurs, impression 207
    - rapports, imprimer tout 206
    - réception impossible 214
    - réception privée 125
    - réception sur une extension téléphonique 110
    - réduction automatique 123
    - réimpression de télécopies 124
    - réimprimer à partir de la mémoire 138
    - résolution des problèmes 162
    - résolution des problèmes généraux 220
    - retransmission 120
    - sécurité, réception privée 125
    - supprimer de la mémoire 128
    - tampon 124
    - types de sonnerie 123
  - Télécopies
    - réception lorsque les tonalités du télécopieur sont audibles 140
  - Télécopies électroniques
    - envoi 132
  - Télécopieur
    - interroger 125
  - Téléphones
    - réception de télécopies 110, 140
  - Téléphones, aval
    - envoi de télécopies 133
  - Téléphones, connexion de téléphones supplémentaires 109
  - Téléphones en aval
    - envoi de télécopies 133
  - Toner
    - paramètres de seuil bas 29
    - utilisation lorsque bas 29
  - toners
    - page d'état des consommables 11
    - recyclage 34
  - Transparents
    - bac de sortie 23
    - impression (Windows) 59

- Type de papier
  - changer 68
  - sélection (Windows) 59
- Types de papier
  - paramètres de copie 95
  - sélection (Mac) 74
- Types de sonnerie 123

## U

- Unité d'impression recto verso
  - bourrages 180
- Unité de fusion
  - bourrages 178
- Utilitaire HP, Mac 151
- Utilitaire HP Reconfiguration
  - installation du réseau 142

## V

- Valeurs usine par défaut,
  - restauration 164
- Verrouillage
  - produit 155
- Vitre, nettoyage 188, 192, 195
- VoIP
  - télécopie 129
- Volume, ajuster 124

## W

- Windows
  - numérisation à partir de TWAIN
    - ou WIA 105
  - paramètres du pilote 42
  - pilote d'imprimante universel
    - 40
  - télécopie 133
- Word, télécopie 133







A8P80-90912

